



ISSN: 2181-1784
SJIF 2022= 5.947
ASI-Factor = 1.7



ORIENTAL RENAISSANCE:

*Innovative, educational,
natural and social sciences*

www.oriens.uz

Exact sciences

Natural sciences

Engineering sciences

Pedagogical sciences

Social and Human sciences

Philological sciences

Philosophy sciences

Economic sciences

VOLUME 2
№4
2022



**ORIENTAL RENAISSANCE: INNOVATIVE, EDUCATIONAL,
NATURAL AND SOCIAL SCIENCES
SCIENTIFIC JOURNAL**

VOLUME 2, ISSUE 4
ISSN 2181-1784
Impact Factor: 5.947
ASI Factor = 1.7

April
2022

**ORIENTAL RENAISSANCE: INNOVATIVE, EDUCATIONAL, NATURAL
AND SOCIAL SCIENCES
SCIENTIFIC JOURNAL**

EDITOR-IN-CHIEF

Dr. KADIROV MUKHAMMADJON

Candidate of philosophical sciences, Associate professor of the department of
“Oriental philosophy and culture” of Tashkent state university of oriental studies

EDITORIAL BOARD

Dr. PhD. N.B. KHODJAEVA

Doctor of Philosophy (PhD) in
Philological Sciences
Associate professor of Tashkent State
University of Oriental Studies

Prof. G.M. RUZMATOVA

Doctor of Philosophical Sciences
Professor of National University named
after Mirzo Ulugbek.

Dr. Z.A. NUROVA

Candidate of Biological sciences
Associate professor of Termez branch
of the Tashkent Medical Academy

Prof. O. J. NISHANOVA

Doctor of Philosophical Sciences
Professor of National University named
after Mirzo Ulugbek.

Dr. T.A. ALIKULOV

Candidate of Physical and Mathematical
Sciences
Associate professor of Karshi
Engineering and Economics Institute

Prof. R.R. RUSTAMOV

Doctor of Philosophical Sciences
Associate professor of Karshi
Engineering and Economics Institute

Dr. B.E. ESHMATOV

Candidate of Physical and Mathematical
Sciences
Associate professor of Karshi
Engineering and Economics Institute

Prof. N.B. ABDULLAEVA

Doctor of Philosophical Sciences
Professor of the department of
Philosophy and Fundamentals of
Spirituality of National University
named after Mirzo Ulugbek.

Dr. M.A. KHADJIMUKHAMETOVA

Candidate of Technical Sciences
Associate professor of Tashkent State
University of Transport

Dr. U.U. MUSTAFAEV

Candidate of Philosophy
Senior Lecturer at the Department of
Philosophy of Termez State University

Dr. Z.L. BATIROV

Doctor of Sciences in Technics
Associate professor of Karshi
Engineering and Economics Institute

Dr. I.J. TOIROV

Candidate of Technical Sciences
Associate professor of Karshi
Engineering and Economics Institute

Dr. E.O. SHARIPOV

Doctor of Philosophy (PhD) in
Pedagogical Sciences
Associate professor of Karshi
Engineering and Economics Institute

PhD. M.KH. EGAMOV

Candidate of Pedagogical Sciences
Associate professor of Karshi
Engineering and Economics Institute

Dr. PhD. A.E. RUZIEV

Doctor of Philosophy (PhD) in
Psychological Sciences
Deputy Dean of the Faculty of Energy
of Karshi Institute of Engineering and
Economics

Dr. A.A. KHAYDAROV

Doctor of Political Sciences
Professor of Tashkent State University
of Oriental Studies

PhD. CHJAN KONG

School of Humanities and
Communication, Zhejiang University of
Finance and Economics

Dr. D.K. BAKHRONOVA

Associate Professor, Head of the
Department of Spanish Applied Science
at the Uzbek State University of World
Languages

Dr. I.U. MINNIKULOV

Doctor of Philosophy (PhD)
in Philological Sciences
Professor of Uzbek State University of
World Languages

Dr. S. S. NURMATOV

Candidate of Philological Sciences
Associate professor of Tashkent State
University of Oriental Studies

Prof. PhD. SAO FEY

Professor of Hangzhou Normal
University, Linguist.

Prof. YALCHIN KAYALI

Ankara University, Faculty of
Languages and History-Geography,
Department of Eastern Languages and
Literatures, Sub-Department of
Indology, Faculty Member.

Dr. K.K. KHAKBERDIEV

Doctor of Philosophy (PhD)
In Economics
Director of the Center for Scientific
analysis of the study of the development
of Eastern Countries at the Tashkent
State University of Oriental Studies

CONTENT / СОДЕРЖАНИЕ / MUNDARIJA

| | |
|--|------------|
| Enazarov T.Dj. // <i>Dialektal matnlarning leksik tahlili metodining amaliy ahamiyati</i> | 14 |
| Rustamov B.N. // <i>Ma'lumotlar bazasini boshqarish tizimlarini tahlil qilish va taqqoslash</i> | 25 |
| Usmonova M.N. // <i>Ixtisoslashtirilgan maktab-internatlar o'quvchilarida milliy va umuminsoniy fazilatlarini tarbiyalashning pedagogik imkoniyatlari</i> | 30 |
| Джумаев Р.З. // <i>Замонавий сиёсий фанларда янги парадигмаларни ривожлантириши</i> | 38 |
| Jaksimov I.T. // <i>Milliy-ma'naviy yuksalish jarayonining ijtimoiy-tarixiy masalalari va uni yosh avlod tarbiyasida tutgan o'rni</i> | 47 |
| Axatov S.A. // <i>Chaqiruvga qadar boshlang'ich tayyorgarlik fanining maqsad va vazifasi</i> | 56 |
| Rahmatov U.F., Sotvoldiyev X.R. // <i>Korxonada avtomobillarga texnik xizmat ko'rsatishni takomillashtirish</i> | 62 |
| Khashimova Sh.K. // <i>Comparative analysis of poems by Musa Jalil and Alan Lewis</i> | 69 |
| Raxmatov U.F., Burxonov S.U., Sotvoldiyev X.R. // <i>Ixtisoslashtirilgan transport vositalariga texnik xizmat ko'rsatishni vaqtida amalga oshirishning ekspluatatsiya sharoitidagi salmog'i</i> | 77 |
| Muminova D.B. // <i>Jurnalistik faoliyat erkinligi</i> | 83 |
| Rustamov D. // <i>World War II and evacuation to the East</i> | 88 |
| Tojiboyev B.T., Yusupova N.X. // <i>Innovatsion texnologiyalar asosida mahalliy xom ashyolardan issiqlikni saqlovchi materiallarni yaratish va tadbiq etish</i> | 95 |
| Amanova Z.S. // <i>The theme of emigration in the works of V. Nabokov</i> | 106 |
| Абдуллаева Н.Б. // <i>Талабалар илмий фаолиятини ташкил қилишнинг самарали усуллари</i> | 113 |
| Амруллаева М.А. // <i>Применение лёгких стальных тонкостенных конструкций в малоэтажном домостроении</i> | 126 |
| Дусматов А.Д., Ахмедов А.Ў., Абдуллаев З.Ж., Гапаров К.Г. // <i>Междуслоевые сдвиги двухслойных комбинированных пластин и оболочек с учетом усадки композитных слоев</i> | 133 |

| | |
|--|------------|
| Қурбонов Б.Ч., Шарипова Н.А. // <i>“Латойифнома”да Мир Алишер Навоий образининг бадиий тасвири ва муаллиф шарҳи ҳолининг поэтик ифодаси.....</i> | 142 |
| Каримбаев Д.Р., Ортиков О.А., Пардаев М.С. // <i>Влиянии количества переходов нити в ткани на влияние воздухопроницаемость одеждных тканей.....</i> | 155 |
| Usmonov Sh.T. // <i>Nizolarni hal qilishning muqobil usullari mohiyati, shakllanishi va rivojlanishi</i> | 163 |
| Ortikova Z.Sh. // <i>Aspects of civil law, economic law of liability for non-performance of contractual obligations in the romano-germanic and anglo-saxon systems.....</i> | 172 |
| Mustafayev B.U. // <i>Fuqaroning hayoti va sog'ligiga yetkazilgan zarar o'rnini qoplash tartibi va usullari, qonunchilikni takomillashtirish muammolari.....</i> | 179 |
| Мусаева Ж.К., Халилова М.А. // <i>Корхоналарнинг асосий капитални баҳолаш ва улардан самарали фойдаланиш йўналишлари.....</i> | 200 |
| Муминов Ф.М., Самандаров И.Р., Душатов Н.Т., Миратоев З.М. // <i>Краевая задача для одного класса уравнений третьего порядка.....</i> | 218 |
| Атамирзаев Т.У. // <i>Повышения эффективности вытопки пчелиного воска путем разработки устройства с сверхвысокоочастотным парогенератором.....</i> | 225 |
| Tolaboyev D.X., Mirzayev V.T., Axmadjonov M.F., Abdullayev Sh.Sh., Raximjonov J.S. // <i>Yarimo'tkazgichlarda ichki nuqtaviy nuqsonlarining termodinamikasi.....</i> | 231 |
| Rakhimjanov J.S., Mirzarahimov A.U., Abdullayev Sh.Sh., Nematov H.M., Khidirov D.Sh. // <i>Моделирование математического фантома в программном комплексе “FLUKA” с интерфейсом “Flair”.....</i> | 241 |
| Nishonova G'.G'. // <i>Lentali konveyerlarning lentasini yemirilish sabablari.....</i> | 251 |
| Муминов Ф.М., Самандаров И.Р., Душатов Н.Т., Миратоев З.М. // <i>О некоторых задачах для уравнения третьего порядка смешанного-составного типа.....</i> | 260 |
| Атабаева З.А. // <i>Меры по восстановлению потерянных объёмов природного газа при учёте бытовыми газовыми счётчиками, потребления природного газа населением.....</i> | 266 |
| Во'riyev Sh.X., Ikromov G'.Sh., Abdumalikov I.O. // <i>Xorijiy temir yo'llarda vagon oqimlarini tashkil etish tajribasi.....</i> | 276 |

| | |
|--|------------|
| Ruzaliev Kh.Sh. // <i>Analysis of research on the treatment of details on the inner cylindrical surface layer</i> | 281 |
| Safarov A.A. // <i>Ikki o'lchovli simpleksda aniqlangan kvazi novolterra kubik stoxastik operatorining dinamikasi</i> | 291 |
| Allakuliev A., Fayzullokh S. // <i>The impact of external public debt on economic growth: as a case of Uzbekistan</i> | 295 |
| Normaxmatov R., Gofurov A.Y., Haydarov B.J. // <i>Funksional oziq-ovqat mahsulotlari ishlab chiqarishda milliy xom ashyolardan foydalanish imkoniyatlari</i> | 306 |
| Таджибекова Д.Б. // <i>Определение источников формирования финансовых ресурсов предприятия</i> | 311 |
| Ermatova Sh.A. // <i>Moliya tizimi va uning ahamiyati</i> | 316 |
| Erjigitov N.X. // <i>O'zbekistonda islom bankini joriy etish masalalari</i> | 320 |
| Fozilbekov B.T. // <i>Investitsion faoliyat tushunchasi va uning tasniflanishi</i> | 327 |
| Tulqinboyev U.I. // <i>Ayrim xorijiy davlatlar jinoyat qonunchiligida kasb yuzasidan o'z vazifalarini lozim darajada bajarmaslik uchun javobgarlik masalalari qiyosiy-huquqiy tahlili</i> | 340 |
| Annakulov O.Sh. // <i>Agentlik shartnomasining fuqarolik-huquqiy tartibga solinishi</i> | 348 |
| Имомназарова Н., Юсубжанова М., Холмуродов М.Қ. // <i>“Covid-19” пандемиясининг тарқалиш жараёнини математик-статистик таҳлили (Ўзбекистон мисолида)</i> | 354 |
| Xuddieva N.Y. // <i>Pallada preparatining allergik kon'yunktivit, adenovirusli keratokonjunktivit va keratokonusni davolashda ishlatilishi</i> | 360 |
| Асадов Ш.Қ. // <i>Геометрическое моделирование процесса формообразования пневматических опалубок</i> | 365 |
| G'apurov U.U. // <i>Tibbiyot oliygohlarida tibbiy kimyo fanini o'qitishda virtual kimyo laboratoriyalardan foydalanishning ahamiyati</i> | 372 |
| Raximova D.J., Naimova Z.S., Halimova S.A. // <i>7 yoshdan 14 yoshgacha bo'lgan bolalarda oziqlanish muammolari va ularni oldini olishda vitamin va minerallarning o'rni</i> | 380 |
| Quljonov I.A., Qarshiyev R.M. // <i>Yoshlarni milliy qadriyatlarga sodiqlik ruhida tarbiyalashda tarix ta'limining o'rni</i> | 386 |

| | |
|--|------------|
| Zokirov U.M., Ismailova X.B. // <i>Yangi O'zbekistonda jismoniy tarbiyani rivojlantirishda xotin-qizlarning o'rni</i> | 392 |
| Axmatov A.H. // <i>XX asr 50-70 yillarida Buxoro adabiy muhiti tarixi</i> | 399 |
| Davronova Z., Xonimqulova M. // <i>Fransuz tili frazeologik birliklar etimologiyasidagi ma'noviy mutanosiblik holati</i> | 404 |
| Fayzullayeva X.D. // <i>Tasviriy san'atda zamonaviy o'zbek milliy liboslarining o'rni va o'quv jarayonida muammolarini o'rganish an'analari</i> | 408 |
| Khalilova Y.N. // <i>The importance of english for students majoring in agriculture and agronomy</i> | 420 |
| Maxmudov N.A., Matkarimov Q.Q. // <i>Mediatorning huquqiy maqomi. Advokatning ishda mediator sifatidagi ahamiyati</i> | 426 |
| Qayumov N.A., Qayumov Sh.A. // <i>Chakana savdo korxonalarida inventarizatsiya o'tkazish masalalari</i> | 437 |
| Eshdavlatova Z.N. // <i>Raqamli texnologiyalar davrida shaxsiy ma'lumotlarni muhofaza qilish</i> | 449 |
| Jumabekov S. // <i>Axborot va bilim jadallashuvining shart-sharoitlari va omillari</i> | 454 |
| Salomova F.I., Xakimova D.S., Ashurboyev F.A., Toshmatova G.A. // <i>Covid-19 pandemiyasi davrida bolalar va o'smirlarning kun tartibi va salomatlik holati</i> | 465 |
| Samandarov Sh.M. // <i>Voyaga yetmagan jinoyatchilar shaxsining kriminologik tavsifi</i> | 475 |
| Жанабаев Т.Ж. // <i>Понятие, сущность и природа коррупции как социально-правового феномена</i> | 482 |
| Sadullayev J.Dj. // <i>Hujjatlarni soxtalashtirish va qalbakilashtirganlik uchun jinoiy javobgarlik: milliy va ayrim xorijiy davlatlar jinoyat qonunchiligi qiyosiy-huquqiy tahlili</i> | 492 |
| Olimjonov S.O. // <i>Huquqiy munosabatlarda lobbizm tushunchasi va uning mohiyati</i> | 499 |
| Matkarimov Q.Q., Xudayberganova F.Y. // <i>Fuqarolik sudlov faoliyatida mediatsiyani qo'llashning protsessual xususiyatlari va bunda advokatning mediator sifatidagi ishtiroki</i> | 503 |
| Khamdamov I.B. // <i>Results of morphological studies (Experimental studies)</i> ... | 513 |
| Muminov I.A., Axmedov B.B., Maxmudov A.A. // <i>Yarimo'tkazgich asosidagi turli strukturali nanotrubkalar</i> | 517 |

| | |
|---|------------|
| Утаев А.Т. // <i>ОИМ-гомеоморфизмы и квазиконформность</i> | 524 |
| Юсуфжонов О.Г., Рўзалиев Х.Ш., Турғунбеков А.М. // <i>Обзор и анализ регенирации асфальтобетона</i> | 528 |
| Muminov I.A., Axmedov B.B., Sobirov U.N. // <i>Turli simmetriyaga ega bo'lgan qattiq jismlar kristall panjarasi</i> | 541 |
| Sultanova G.O. // <i>O'zbekiston gaz ta'minotining muammolari, tahlil va yechimlar</i> | 547 |
| Son D.O., Zakirov S.S. // <i>Farg'ona vodiysida ishlab chiqariladigan keramik g'ishtlarda qo'llaniladigan xom ashyolar xususiyatlari</i> | 554 |
| Boltabaev B. // <i>"Regulations on management" as the basis of the management system in Turkestan</i> | 564 |
| Файзиев Ш.Ш., Қличев З.М., Абдирахматов Н.А. // <i>Йўллар атрофида горизонтал рефракцияси таъсирини ўрганиши (Қарши шаҳар полигонометриясида)</i> | 573 |
| Тешабаев А.Э., Солиева Д.А., Умарова К.А., Мамадалиева Н.И. // <i>Методологические основы совершенствования систем менеджмента качества в машиностроении</i> | 584 |
| Хамидова К.У. // <i>Трансформация экономики в условиях четвертой промышленной революции</i> | 595 |
| Хайдаров А.А. // <i>Инновационный подход к обучению курса «химия» в направлении «технология пищевых продуктов»</i> | 598 |
| Абдурахманов М.М., Хамраев А.Н. // <i>Цитокины в патогенезе хронической сердечной недостаточности</i> | 607 |
| Исраилов Р., Маҳкамов Н.Ж., Нарматова Д.М. // <i>Умуртқалараро диск дегенератив жараёнлари илк босқичларининг патоморфологияси</i> | 613 |
| Нарматова ДМ., Маҳкамов Н.Ж. // <i>Умуртқа поғонаси дегенератив касалликлари эрта даражасининг морфологик таҳлилига асосланиб таиҳислаш ва даволаш</i> | 621 |
| Раджабова Н.Ш., Жумаева Г.У., Халоков Х.Х. // <i>Патоморфологические изменения почки при системной красной волчанки у беременных</i> | 627 |
| Исраилов Р., Маҳкамов Н.Ж. // <i>Бўйин умуртқаси спондилези даврларининг клиник анамнестик ва патоморфологик кўриниши</i> | 635 |
| Олимова А.З., Турдиев М.Р. // <i>Бухоро шахрида меъда ва ун икки бармокли ичак яраси учраш эпидемиологияси</i> | 642 |

| | |
|---|------------|
| Нурова З.А., Рустамов Р.У., Кобулов Б.Д., Исломов Р.Ш. // Значение и перспективы сероводородных ванн при иммунологических показателях..... | 648 |
| Nurova Z.A., Toshpo'latov T.A., Islomov R.Sh., Doniyorova G.E., Bahodirjonov T.L., Qilichev J.F. // Organizmning antigenlik, biologik, allergik omillari va ularning tasir darajalari..... | 654 |
| Mamatqulov N.N., Pattayeva Z., Jadilova D. // O-Xlortoluolni katalitik miqdorda temir va alyuminiy xloridlar ishtirokida xloratsetillash reaksiyasi..... | 658 |
| Mirzakhmedov R.M., Madusmanova N.K., Makhmudova G.U. // Sorbtsion-photometric determination of rhenium metal in Zr and Pb cake..... | 663 |
| Пулатов Г.М. // Методы очистки попутного нефтяного газа от сероводорода..... | 670 |
| Butunov D.B., Shukurov M.S., Pardayeva U.N., Bo'riyev Sh.X. // Yo'lovchilarga chipta sotish jarayonini takomillashtirish..... | 677 |
| Yusupov S. // Sun'iy intellekt va robototexnika sohasi yutuqlarining qonunchilikka muvofiq yuridik shaxs maqomiga ega bo'lishining ilmiy-nazariy tahlili..... | 685 |
| Nurmamatov N.O'., Matkarimov Q.Q. // Nizolarni hal etishda mediatsiya institutining o'rni va ahamiyati..... | 693 |
| Ibragimova Z.M. // Jamoatchilik nazoratining huquqiy asoslarini rivojlanish bosqichlari..... | 703 |
| Акрамова Г.И., Акрамова М. // О неразрывном единстве языка и культуры..... | 711 |
| Solijonov J.K., Yuldashev N.U. // Toponimlarni tarjima qilish muamolari (Jan Tuhoviskiyning "Yigirma bir kunlik samarali muloqot" asari misolida)..... | 715 |
| Saidnazarova N.O., Sodiqova M.Q. // Hindiy tilida frazeologik omonimiya hodisasi..... | 721 |
| Xolmatov O.A. // Ubaydiyning "Salavotnoma" asarida ma'rifiy mazmun..... | 727 |
| Хакимова М.Д. // «Ливерпульские поэты», творчество и стиль..... | 733 |
| Nasilloev S.Sh., Sirocheva F.Z. // P.I Demazon esdaliklarida Buxoro shahri hamda karvonsaroylari tavsifi..... | 737 |
| Muqumova S.Q. // "Iskandar Devori" – mustahkam muhofaza va kuchli ma'naviy himoyadir..... | 747 |
| Nasirdinov K.D. // Maktabning umumiy ta'lim sifatida shakllanishining marketing strategiyasi..... | 753 |

| | |
|---|------------|
| Xosilova R.D., Turg'unova D.M., Ibragimova(Usmonova) N.Q. // Kichik maktab yoshidagi bolalarni sport turlariga saralab olishda psixologik temperament xususiyatlari..... | 758 |
| Davronova G.M. // Talabalarda ijodiy qobiliyatlarni takomillashtirishda hamkorlikda o'qitishning o'rni..... | 763 |
| Anarbayeva F.U. // Elektron ta'limda moodle platformasining pedagogik tamoyillari..... | 769 |
| Shodiyev J.X., Shodiyeva N.A. // Pedagogik tadqiqotlardagi ilmiy-meyoriy tushunchalarda ilmiy tafakkurni shakllantirish bo'yicha ilmiy nazariy tavsiyalar..... | 775 |
| Maxmudov M.M. // Lavozimdan chetlashtirish majburlov chorasini qo'llashda qonuniylikka rioya etish..... | 782 |
| Hamrayev O.A. // Dopingdan foydalanishga qarshi kurashishning xalqaro huquqiy asoslarini qo'llash bilan bog'liq munosabatlar..... | 792 |
| Sabirboyev S.G'. // G'arbiy Yevropa davlatlarida advokatura institutining o'ziga xos xususiyatlari va ularni milliy qonunchilikka implementatsiya qilish istiqbollari..... | 798 |
| Abdusalimov A.I. // Sudlar tomonidan dalillarni bevosita va og'zaki usulda tekshirishning protsessual tartibi..... | 813 |
| Xushboqova N.G'. // O'zbekiston Respublikasida korrupsiyaga qarshi kurashish sohasida davlat siyosatini amalga oshirish..... | 823 |
| Haydarov D.M. // Sport (futbol) huquqida shartnoma munosabatlaridan kelib chiqadigan majburiyatlar..... | 832 |
| Hasanova G.Q., Toirova G.A. // Maktabgacha ta'lim tashkilotlarida tizimli yondashuv asosida pedagogik jarayonlarni tashkil etish va boshqarish..... | 840 |
| Djumaniyazov U.M. // Iste'dodlar maskani..... | 849 |
| Qurbonova G.S. // Islomda oilaning mohiyati..... | 853 |
| Jalilova Kh. F. // The investigation of functional approach to word meaning..... | 859 |
| Islomova M.I. // The concept of non-equivalent vocabulary in linguistics..... | 864 |
| Avlaeva S.B. // The problem of lexicography..... | 869 |
| Гайсина Р.Ш. // Предложение создания концептуального магазина в формате Pop-Up-Shop, в концепции sustainable fashion..... | 877 |

| | |
|---|------------|
| Ҳамдамов Ж.У., Тожиева М.Э., Тожиев Э.А. // <i>Контрактор азота (<i>Bradirhizobium japonicum</i>) почвы-хранилища бактерий и фосфора фосстим-3 биография бактерий теневая продукция.....</i> | 884 |
| Boltayev U.S., Abdullayeva F.B., Achilova S.S., Urazmatov J.J. // <i>Zig'ir moyini rafinatsiya qilish.....</i> | 890 |
| Samadov S.J., Nazarov F.F., Nazarov F.S. // <i>Biological activity of syntezirovannyx soedineniy production N, N- polymetilen bis [(No-aromatilo-cycloalkanoloilo) karbamatov]</i> | 895 |
| Сапарниязов Н. // <i>Совершенствование деятельности конфедерации работодателей в республике Узбекистан.....</i> | 899 |
| Khayrullayeva K.R. // <i>Analysis of Babur's characteristics in Khayriddin Sultanov's literary work "Baburiynama"</i> | 908 |
| Qilichova M.A. // <i>Xorijiy tamlakatlar qonunchiligida nikohdan ajratishning o'ziga xos xususiyatlari va tartibi.....</i> | 914 |
| Касимов А.Б. // <i>Фирибгарлик жинояти учун жавобгарликни такомиллаштириш масалалари.....</i> | 929 |
| G'oyibova N.Z., Ergasheva M.A., Abduljalilov A.A. // <i>Ekologiya va kelajakda energetik vaziyat.....</i> | 936 |
| Samadov S.J., Nazarov F.F., Nazarov F.S. // <i>Mathematical description of technological Processes and devices.....</i> | 942 |
| Xolbekov Sh.O., Omonova N.R. // <i>A – Analitik funksiyalarning umumlashmasini operatorlar yordamida kiritilishi.....</i> | 946 |
| Абдирасулов Х., Ачилов.И.А., Холбеков Ш.О. // <i>Применение бета и гамма функцией к вычислению некоторых важных в прикладных задачах....</i> | 955 |
| Sarimsakov A.M., Gulamov F. // <i>Prospects of development of logistics through multimodal transport in Uzbekistan.....</i> | 964 |
| Abdullajonov X. // <i>Kimyo fanini o'qitishda talabalarda falsafiy dunyoqarashni shakllantirish.....</i> | 970 |
| Karimova M.B. // <i>Oila mustahkamligida qaynona va kelin munosabatlari (Andijon viloyati misolida).....</i> | 976 |
| Umurzakov U.A. // <i>Mafkuraviy omillar - davlat va jamiyat barqarorligini mustahkamlashning kafolati.....</i> | 981 |
| To'raqulova N. // <i>Intellectual mulk siyosatida blokcheyn texnologiyalarining qo'llash istiqbollari.....</i> | 987 |

| | |
|--|-------------|
| Topildiyev B.R. // <i>Mol–mulkni ishonchli boshqarish tushunchasi va uning shakllanishi</i> | 998 |
| Саидмурадов Н.Н. // <i>Ахборот технология соҳасида ҳуқуқ</i> | 1009 |
| Yuldasheva N.I., Xolmatova F. // <i>Oliy ta'lim tizimida san'at tarixi fanini o'qitishning nazariy asoslari</i> | 1021 |
| Бабаев Т.Б. // <i>Ҳақорат қилиш учун жавобгарлик назарда тутилган Ўзбекистон ва хорижий давлатлар жиноят қонунчилигининг қиёсий таҳлили</i> | 1029 |
| Alamonova Sh.E. // <i>Ishni sudga qadar yuritish bosqichida tortishuv prinsipining ta'minlanishi va uning himoyachi faoliyatidagi ahamiyati</i> | 1034 |
| Berdiyeva D.R. // <i>Farzand tarbiyasida ota-onalik ma'suliyati</i> | 1043 |

DIALEKTAL MATNLARNING LEKSIK TAHLILI METODINING AMALIY AHAMIYATI



<https://doi.org/10.24412/2181-1784-2022-4-14-24>

Enazarov Tolib Djumanazarovich

Filologiya fanlari doktori, dotsent, Alisher Navoiy nomidagi
Toshkent davlat o'zbek tili va adabiyoti universiteti,
enazrov@navoiy-uni.uz; tolibenazarov61@mail.ru

ANNOTATSIYA

O'zbek dialektologiyasiga oid ilmiy manbalardan shu narsa ayonki, dialektal so'zlar o'zbek xalq sheva va lahjalarida faol qo'llanib, adabiy til sathida kam yoki umuman qo'llanmaydigan leksik birliklar majmui sanaladi. Ular adabiy tildagi so'zlardan dialektal ma'no(lar)ga egaligi hamda faqat shevalardagina faol qo'llanishi bilan farqlanib turadi. Ularning miqdori va turlari to'g'risida fikr bildirilgan. Dialektal so'zlarni yig'ish bo'yicha "Savol-javob", "Anketa" usullari kabi bir necha amaliy usullar borligi e'tirof etilgan. Ammo ularning hech biri "dialektal matnlarning leksik tahlili" usuli kabi natijador usullar emas. Chunki bunda sheva vakillaridan yozib olingan matnlar tarkibini leksik tahlil qilish asosida dialektal so'zlarni aniqlab olish mumkinligi dialektologik amaliyotlar vaqtida qo'llanilgan. Sheva vakillari nutqini dialektal matnlar sifatida yozib, transkripsiya qilib, undagi dialektal so'zlarni aniqlash jarayoni "dialektal matnlarning leksik tahlili" usuli deyilishi maqolada bayon etilgan. Aytilgan fikrlarning isboti sifatida sheva vakillaridan yozib olingan dialektal matnlar ham berilganki, bu metodning dialektologiyaning metodlari sirasiga kirishiga imkoniyat yaratadi.

Dialektologik kuzatishlar jarayonida ilgari surilayotgan dialektal matnlar tahlili metodining tarkibiy qismlari bo'lgan quyidagi xususiy metodlardan ham foydalanish maqsadga muvofiq: 1) Dialektal matn(lar)ni yozish metodi; 2) u(lar)ni transkripsiya qilish metodi; 3) dialektal matnlarni leksik tahlil talablari asosida dialektal so'z turlarini aniqlash metodi; 4) dialektal so'z turlarini dialektal matnlar asosida tahlil etib o'qitish metodi; 5) "Bir sheva lug'ati"ni tayyorlash orqali sheva materiallarini yig'ish metodi. Ular bir-biriga bog'liqdir.

Ilmiy tadqiqotlarda bu metoddan faol foydalanilsa, shevalarning leksik boyligi bo'lgan dialektal so'zlarning eng kami ikki yarim-uch milliontasini bemaol topish, ularga lug'at maqolalar tayyorlab, zamonaviy tipdagi elektron lug'at hamda atlaslarini yaratish imkoniyati paydo bo'ladi. Shuningdek, dialektal so'z turlari haqida to'xtalib, ular o'nta ekanligi dalillab berilgan.

Kalit so'zlar: *O'zbek dialektologiyasi, sheva, dialektal matn, dialektal matnning leksik tahlili, umumiy metod, xususiy metod, metodika, dialektal matnlarning leksik tahlili usuli (metodi), dialektal lug'at maqola, dialektal lug'at maqola tayyorlash, dialektal lug'at, elektron dialektal lug'at.*

ABSTRACT

It can be seen from scientific sources that dialect words are actively used in Uzbek folk dialects and represent a set of lexical units that are rarely or not used at all at the level of the literary language. They differ from the words of the literary language in that they have a dialectal meaning(s) and are used only in dialects.

Opinions are expressed about their current number and types. It is recognized that there are several practical ways to collect dialect words, such as question-answer and questionnaire methods. But none of them is as effective as the "lexical analysis of dialect texts" method. This is due to the fact that the ability to identify dialect

words based on lexical analysis of text written in dialects was used in practical experiments during dialectological practices. The article describes the process of transcription of Sheva's speech as dialect texts and the identification of dialect words in it as a "lexical analysis of dialect texts". As proof of the above ideas, dialect texts written by representatives of the dialect are also given, which makes this method one of the methods of dialectology.

In the process of dialectological observations, it is advisable to use the following special techniques that are part of the method of analyzing dialect texts: 1) the method of writing a dialect text (texts); 2) the method of its (their) transcription; 3) a method for determining the types of dialect words based on the requirements of lexical analysis of dialect texts; 4) a method of teaching dialect types of words by analyzing dialect texts; 5) The method of collecting dialect materials by compiling a "dictionary". They are interconnected.

If this method is actively used in scientific research, then it will be easy to find at least two and a half to three million dialect words with the lexical richness of dialects, prepare dictionary entries and create modern electronic dictionaries and atlases. It should also be noted that there are ten types of dialect words.

Key words: *Uzbek dialectology, dialect, dialect text, lexical analysis of dialect text, general method, special method, technique, method of lexical analysis of dialect texts, dialect dictionary entry, preparation of dialect dictionary entry, dialect dictionary, electronic dialect dictionary.*

АННОТАЦИЯ

Из научных источников видно, что диалектные слова активно используются в узбекских народных говорах и представляют собой набор лексических единиц, редко или вообще не употребляемых на уровне литературного языка. Они отличаются от слов литературного языка тем, что имеют диалектное значение(я) и употребляются только в диалектах. Высказываются мнения об их текущем количестве и типах. Признано, что существует несколько практических способов сбора диалектных слов, таких как методы «вопрос-ответ» и «анкета». Но ни один из них не является столь эффективным, как метод «лексического анализа диалектных текстов». Это

связано с тем, что способность идентифицировать диалектные слова на основе лексического анализа текста, написанного диалектами, использовалась в практических экспериментах во время диалектологических практик. В статье описывается процесс транскрипции речи Шевы как диалектных текстов и выявление в ней диалектных слов как «лексический анализ диалектных текстов». В качестве доказательства вышеизложенных идей приводятся также диалектные тексты, написанные представителями диалекта, что делает этот метод одним из методов диалектологии.

В процессе диалектологических наблюдений целесообразно использовать следующие специальные приемы, входящие в состав метода анализа диалектных текстов: 1) метод написания диалектного текста (текстов); 2) способ его (их) транскрипции; 3) метод определения типов диалектных слов, основанный на требованиях лексического анализа диалектных текстов; 4) метод обучения диалектным типам слов путем анализа диалектных текстов; 5) Метод сбора диалектных материалов путем составления «словаря». Они взаимосвязаны.

Если этот метод активно использовать в научных исследованиях, то можно будет легко найти не менее двух с половиной-трех миллионов диалектных слов с лексическим богатством диалектов, подготовить словарные статьи и создать современные электронные словари и атласы. Следует также отметить, что существует десять типов диалектных слов.

Ключевые слова: Узбекская диалектология, диалект, диалектный текст, лексический анализ диалектного текста, общий метод, специальный метод, методика, метод лексического анализа диалектных текстов, диалектная словарная статья, подготовка диалектной словарной статьи, диалектный словарь, электронный диалектный словарь.

KIRISH

Dialektal matnlarning leksik tahlili amaliy mashg'ulotlarda talabalar bilan amalga oshirilardi. Ilmiy tadqiqotlarda esa bunday tahlilning amalga oshirilganligini eslay olmadim. Bugungi kunda ko'p narsa dolzarb masalalar jumlasiga kiradi. Su jumladan dialektal matnlarning leksik tahlili ham. Ya'ni sheva so'zlarimizni dialektal matnlar asosida saqlab qolish va tarix sahifalariga muhrlash, dialektologiya metodologiyasi bo'yicha metod, usul va omillarni aniq shakllantirish hisoblanadi. Bunday dolzarb masalalarda o'zbek dialektologlari ayni vaqtda jiddiy ilmiy kuzatishlarni olib borishmoqda. Ammo dialektologiya metodologiyasi bo'yicha metod, usul va omillarni aniqlashtirish masalasida jiddiy biror bir ilmiy ish qilinmagan. Olimlarimiz o'quv qo'llanma, darslik va ilmiy maqolalar yozishib, dialektologiyaning metodologiyasi masalasiga e'tibor berishmagan. Shuning uchun "O'zbek dialektologiyasi" fanining metodlar bilan o'qitilishi ham oqsab turibdi. Xuddi "Ona tilini o'qitish metodikasi" fanining metodlari kabi bu fanning metod va

usullari majmuini ishlab chiqilishi lozim. Bizning bu ishimiz esa shu sohadagi ilk izlanishlardan biri hisoblanadi.

MUHOKAMA VA NATIJALAR

Bilamizki, ilmiy manbalardan shu narsa ayonki, dialektal soʻz bu shevalarda faol qoʻllanib, adabiy til sathida kam yoki umuman qoʻllanmaydigan leksik birliklardir. Bunday leksik birliklar sheva vakillari nutqida faol ishlatiladi. Shuning uchun ham ular qatnashgan matnlar dialektal matnlar hisoblanadi. Ular oʻzbek dialektolog olimlarining asarlarida maxsus oʻrganilmagan, yaʼni nomigagina oʻrganilgan. Tadqiqotlar olib borish jarayonida sof leksik dialektizm, frazeologik va leksik-fonetik oʻzgarishlarga uchragan dialektal soʻzlarni u yoki bu darajada qayd etib oʻtishgan. “Sheva leksikasini oʻrganish bir shevaning yoki oʻxshash shevalar guruhning leksikologiya tahlili bilan birlikda oʻsha shevaning umumiy xususiyatini yaratish (jamlash – *taʼkid bizniki*) imkoniyatini beradi”[Nazarov K., Gʻulomov Y. 1993.].

Oʻzbek xalq shevalari mavjud leksikon nuqtai nazaridan olib qaralganda juda boy. Faqat dialektal soʻzlarning dilaektal matnlarga asoslanib oʻrganilishi ilm-fan talablariga, yaʼni dialektologiya metodologiyasi talablariga mos keladi. Shuning uchun shevalarning dialektal soʻzligini dialektal matnlarga asoslanib saqlab qolish lozim, deb bilamiz. Zero, Urxun-Enasoy yodgorliklari matn sifatida saqlanganligi uchun bugun ham ilmiy qiymatga ega ekanligini hisobga olsak, shevalarimizning dialektal manbalari boʻlgan dialektal matnlar ham hali ming-ming yillar davomida oʻrganiladi.

Haligacha baʼzilar umumlingvistik (tarixiy, qiyosiy, tavsifiy) metodlar bilan birga tilshunoslik sohalaridan birining, masalan, “Oʻzbek dialektologiyasi” sohasining individual metodlari borligini eʼtirof etishmaydi. Chunki “Oʻzbek dialektologiyasi”ning metodlari masalasida juda kam tadqiqot olib borilgan. Shu sababli ham oldinlari “Savol-javob”, “Anketa”, “Sheva soʻzlarini yigʻish uchun soʻroqlik” kabi metodlaridan olim va tadqiqotchilar foydalanishib, sheva soʻzlarini yigʻishga harakat qilishgan. Ammo ular sheva vakillari nutqidagi dialektal soʻzlarni toʻliq qamrab ola olmaydi. Shuning uchun biz bir necha yillik tajribalarimizdan kelib chiqqan holda dialektal matnlarning leksik tahlili metodini ilgari surayapmiz [Enazarov T. 2020.]. Bunda sheva vakillari maʼlum bir mavzular doirasida suhbatlashiladi va ularning suhbatlari yozib olinib, keyin dialektal matnlarning leksik tahlili amalga oshiriladi. Bu metod bilan yuqorida koʻrsatilgan metodlar bilan yigʻilgan dialektal soʻzlardan koʻprogʻini jamlab, dialektal soʻzlik sifatida saqlash mumkin. **Dialektal matnlarning leksik tahlilida quyidagilarga eʼtibor berish lozim:**

1. Bunday matnlarni qaysi transkripsiyada yozilganligiga va matnlardagi soʻzlarning toʻgʻri transkripsiya qilinishiga eʼtibor berib, ularning qaysi bir sheva va lahjaga oidligini koʻrsatish.

2. Undagi fonetik hamda fonomorfoloqik oʻzgarishlarni koʻzdan qochirmaslik.

3. Dialektal soʻz va uning turlarini bilib, matndagi soʻzlarni belgilab borish.

4. Dialektal matnning axborotchisi va yozib oluvchisiga eʼtibor qaratish.

5. Unda dialektal soʻz hamda uning turlari deb belgilangan soʻzlarni alohida guruhlab yozib, dialektal matnlarni dialektal leksika talablari asosida tahlil qilib, ularda aniqlangan dialektal soʻz turlarining miqdori qancha ekanligiga eʼtibor qaratib, ulardagi faol uchragan dialektal soʻz turlarini aniqlashtirish va ularga lugʻat maqolalar tayyorlash lozim.

Bundan koʻrinib turibdiki, dialektal matn tahlilida fonetik, leksik, fonomorfologik va grammatik xususiyatlarga eʼtibor qaratish lozim boʻladi. Shuning uchun ham bu tahlilni “Hozirgi oʻzbek adabiy tili” fanidagi tahlildan farqlagan holda *dialektal matnlarning leksik tahlili* deb nomlasak, oʻrinli. Darslarda bu tahlildan foydalangan holda uni dialektal matnlarning tahlili metodi deb atash maqsadga muvofiq. Bunda ham dialektal matnga eʼtibor qaratiladi, ham u asosida shakllangan metodga ham eʼtibor qaratiladi.

Shu oʻrinda quyidagi dialektal matn va uning mazmun-mohiyatiga murojaat qilsak:

Izoh: matndagi bir qancha soʻzlar oldingi dialektal matnda turli rangda berilgani uchun bu ikki matndagi dialektal soʻzlar qavs ichida qoraytirib, soʻng maʼnosi berilgan.

MENING YANGAM BA XOJAKATTAM¹

(Mening йәнгәм ва хәләкәттәм)

Mening yangam(jängäm // йәнгәм - kelinoyi) ajoyib ayol. U har qanday ishni chin dildan bajaradi. Mana hozir ham u dalada. Boshida zaynovi (zäynävi - yashil), bika (bikä - pushti rang (och qizil) va qara (qāpā- qora rang) ranglar aralash kassingka qoʻlida grabl (gräbl - haskash(mehnat quroli)) olib ishlamoqda. Daladan boʻsh vaqtlarida u tikuvchilik bilan shugʻullanadi. U joynomoz (džāynāmāz - joynomoz), loʻla (Lolä- bolish), qariyalar uchun jelaklar (dželäklä: -yubqa ust kiyim), quroq (qurāq - turli xil matolar parchalaridan tikiladigan narsa) dasixonlar (däsixān - dasturxon) tikadi. Butun oila aʼzolari undan xursand, ayniqsa, kattam (kättäm - buvi). Shu xotinni kelin qilganlaridan koʻngillari toʻq (koqli toq - хотиржам). Har doim yangamni(jängäm) maqtab: uvali-juvali boʻl(uväli-džuväli bol - uyli joyli boʻl) qoʻsha qaringlar (qoša qärñlä:-umrlaringni oxirigacha birga boʻlinglar) kabi olqishlarni aytadilar.

Hammasidan ham zoʻri yangam(йәнгәм) shirin-shirin ovqatlar pishiradi. Ular tayyorlagan qatigʻlaosh(qätgʻläš- quyuq qatiqqa ugra solib pishiriladigan taom), ichiga boyimjon (bāyimdžān - baqlajon sabzavot turi) va karchishka (käršışkä- kartoshka sabzavot turi) solib pishiriladigan kovob (kāvāb- taom turi), choʻmich (čomīč-oshxona buyumi) bilan kovlab turiladigan atala (ätälä- unni yogʻda qovurib tayyorlanadigan suyuq taom), arvoypirda (ärväypir-marosim turi). Bu marosimni koʻpincha avto-uloʻvi borlar oʻtqizadi) pishiriladigan halvoytar

¹ Dialektal matn sarlavhasi.

(**hālvāytār**), shirvirich (**širbirč** - sirguruch). Sutga guruch solib tayyorlaniladigan taom), kodipichak (**кәдърісчәк** - qovoq solib pishiriladigan taom), g'ilvindi (**γылbindi** - somsaning bir turi), yupqalarni (**yubqa** - somsaning bir turi) ichiga qaymoq solib pishiriladi) yemabsiz bu dunyoga kelmabsiz. Biz bo'lalarimiz (**bolälä**: - xolavachchava amakivachcha) bilan yig'ilib tez-tez kattamniki (**kättäm**) kelib turamiz. Yangam (**jängäm**) dan ko'p narsalarni o'rganishga harakat qilamiz. Zero, bir kun kelib biz ham bir oilaning bekasi bo'lamiz. O'sha kunlarga qadar o'zimizda kelinlik ko'nikmasini shakllantirib boramiz.

Xalqimizda "Qariganda ham tinch o'tirmaydi" degan gap ko'p ishlatiladi. Bu bejizga aytilmagan, albatta. Xolakattam (**xäläkättäm**- otaning xolasi) ham shundaylar sirasiga kiradi. Qarib, bukchayib qolgan bo'lsalar ham yosh juvonlar (**džuvānlä** :- turmushga chiqqan ayol) singari serharakatlar. Buning isbotini jonli (**džānlī**- har qanday uy jonzoti. Uy hayvoni) boqishni kanda qilmasliklaridan (**kändä qilmäslik** – to'xtatmaslik) ko'rishimiz mumkin. Ularning uyida juvana (**džuvānä**- ho'kiz), inak (**inäk**-sigir) бизов (**bizāv**- бузок), takalar (**täkä**- echki) judayam ko'p. Dadam va pochchom (**pāččām**) jonlilarga (**džānlī**) juda qiziqishadi. Shuning uchun tez-tez ularnikiga borib turishadi. Hovlilari ham anchagina katta bo'lib, jonzotlarga yemish bo'lsin deb yung'ichqa (**yunyičqa** - beda), jugori (**džugār** - makka jyxori) ekib qo'yilgan.

Qorin ochqoganda (**kāpīn āčkägändä**- qorin ochganda ma'nosida) nima ovqat qilamiz?- deb o'ylashning ham hojati yo'q, sut-chakki (**čäkki** - quyuq holdagi qatiq) mo'l. Borsak maza qilib yeb kelamiz. Shu bilan birgalikda uy ishlariga ham qarashib kelamiz. Buni ko'rgan xolakattam (**xäläkättäm**) xursand bo'lib bizni alqaydilar: qadding terakday bo'lsin (**qäddīn teräkdäy bolsin** g'amdan bukilmasin ma'nosida), uying bug'doyga to'lsin (**uyīnγ boγdājgä tolsin**- risq nasibang mo'l bo'lsin), suvday serob bo'l (**suvdäy serāb bol**), nasibang ulug' bo'lsin (**näsibān uluy bolsin** - risq nasibang mo'l bo'lsin) kabi. Biz ham alqovlardan xursand bo'lib, ishimizga yanada shijoat qo'shamiz.

QARISI BOR UYNING PARISI BOR²

"Qarisi bor uyning parisi bor"-, degan naql qachon, kim birinchi bo'lib aytganini hech kim bilmaydi. Ammo hamma bu naqadar to'g'ri fikr ekanligini anlaydi. Nuroniy bobolarimiz, dona kattalarimiz (**kättäm**) barcha hovlidagi (**hāvli** - uy) turli mavzudagi turli nasihatlar bora-bora qiziqarli **gurunglarga** (**γурунг** - suhbat) aylanadi. Oiladagi mehr-oqibat va hamjihatlikni yanada mustahkamlashda, kattalarga hurmat, kichiklarda izzat fazilatlarini o'rganishda **qarilarning** (**kāp**- qariya. Yoshi ulug' kishi) o'rni katta.

Bobo va kattalarimiz (**kättäm**) uyimizning fayzi hisoblanadi. Bobolarimizning ustlariga **jelak** (**dželäk**) kiyib, kattalarimizning **zaynovi** (**zāynāv**), **bika** (**ōikä**), **qara(qara) kassinka** (**käsinkä** - ro'mol) yopinib, **tutaki** (**tytäk** -

² Dialektal matn sarlavhasi.

ochik ranglarga nisbatan) **sinovoncha** (**sināvānčā** - paxta solib qavilgan kamzul) kiyib, chakkalariga **nazvāylar** (**nāzvāy** – rayhon(o‘simlik)) taqib yurishlari bizga o‘zgacha ko‘tarinki kayfiyat uyg‘otadi. Ayniqsa, ularning: “**Uying bug‘doyga to‘lsin**” (**uyiñ boydāygä tolsin**), “**Umriginangdan baraka top**” (**Umrigināñdā: bārākā tāp**–hayotda qiyinchilik ko‘rma ma‘nosida), “**Qadding terakday bo‘sin**” (**qādī: terä:dä: bolsin**–), “**Uvali-juvali bo‘l**” (**Uväli- džuväli bol** – baxtli bo‘l ma‘nosida) kabi olqishlarini eshitganimizda qalbimizda ularga bo‘lgan hurmat yana ham ortadi. **Qarilarimizning (qapī)** yana bir o‘ziga xos xususiyati har bir **gurunglarida (гурун)** maqollardan unumli foydalanishlaridir. Bu esa aytilgan fikrning ta‘sir kuchini oshiradi. Masalan: “**Ayg‘ir qanday bo‘lsa, ot shunday**” (**äjyir qändä: bolsä, āt šundä:**) “**Bog‘ing bo‘lsa, qo‘ra qil, O‘g‘ling bo‘lsa, mulla qil**” (**Bāyīng bolcä, Qārä qīl, oylīng bolcä, mullä qīl**), “**Igna qayāqqa yursa, Ip ham šu yāqqa yurar**(**īgnä qäyāqqä yursä, ip häm šy yāqqä yurär**)” kabi. Bir so‘z bilan aytganda bobo va kattalarimiz uyimizning farishtalari. Ularni e‘zozlaylik.

Bu matnlarni tayyorlash va ularni “O‘zbek dialektologiyasi” dan dars o‘tganda tushuntirish uchun umumiy o‘qitish metodlari bilan birga dars o‘tish va sheva bo‘yicha ilmiy kuzatishlar olib borish jarayonlarida shakllangan **dialektal matnlar tahlili metodining** tarkibiy qismlari bo‘lgan quyidagi xususiy metodlardan ham foydalanish maqsadga muvofiq:

1. **Dialektal matn(lar)ni yozish metodidan** dialektal matnlar sheva vakillarining o‘zaro muloqot vaqtidagi nutqlarini yozib olishda foydalaniladi.

2. **U(lar)ni transkripsiya qilish metodidan** esa dialektal matnlarni ilmiy yozuv bo‘lgan transkripsiyada qayd etishda qo‘llaniladi.

3. **Dialektal matnlarni leksik tahlil talablari asosida dialektal so‘z turlarini aniqlash metodidan** shu matnlarni tahlil etish jarayonida leksik tahlil talablarini amalga oshirish vaqtida qo‘llanadi.

4. **Dialektal so‘z turlarini dialektal matnlar asosida tahlil etib o‘qitish metodidan** “O‘zbek dialektologiyasi” fanidan ma‘ruza, amaliy va seminar mashg‘ulotlarida vaqti va o‘rniga qarab foydalaniladi.

5. “**Bir sheva lug‘ati**”ni tayyorlash orqali sheva materiallarini yig‘ish **metodi**. Bunda bir shevaga xos leksik, fonetik, grammatik xususiyatlar o‘rganiladi. Ushbu metodning tavsiya qilinayotganiga sabab shuki, juda ko‘pchilik yoshi ulug‘ insonlar o‘z shevalarining xususiyatlarining qariyb 20 foizini yaxshi bilishadi. Mana shu holatning o‘zi ham bir sheva bo‘yicha katta hajmli dialektal materiallarni to‘plashga imkon beradi.

Ular bir jarayonning umumlashma va xususiy ko‘rinishlari sifatida dialektal matnlar tahlili metodiga birlashishlari tabiiy holdir. Demak, ko‘rsatilgan kichik metodlar va ularning majmui bo‘lgan dialektal matnlar tahlili metodi kabi metodlaridan ma‘ruza, amaliy va seminar mashg‘ulotlarida vaqti va o‘rniga qarab foydalanish maqsadga muvofiq.

Biz dialektal matnlar tahlili metodi hamda uning mazmun-mohiyatidagi kichik to'rtta metoddan unumli foydalanib, o'zbek va rus dialektolog olimlarining ilmiy ishlari bilan tanishib, shuningdek, bir qancha nazariy va amaliy xarakterdagi ilmiy adabiyotlar bilan qiyosiy holda tanishib, ularni ham tanqidiy, ham qiyosiy o'rganib, shevalarda dialektal so'z turilarning quyidagi turlari borligini aniqladik. Bular dialektolog olimlarning asarlarida u yoki bu darajada qayd etilganligini manbalar asosida kuzatib, quyidagi turlari borligini ta'kidlab o'tmoqchimiz, ammo ularga bir tekis amal qilinmagan [Абдуллаев Ф. 1961. Абдуллаев Ф, А. 2-сон. –В. 39. Ишаев А. 1990. Nafasov Т. 2010. То'ychiboyev В., Yo'ldoshyev Q. 2012.].

Yuqoridagi fikrlardan bilinib turibdiki, oldin bu masalaga e'tibor bo'lmagan. Ushbu masalani asoslash va amalga oshirish uchun avval kichik hajmli bir necha maqolalar yaratdim. Keyin esa "Dialektologiya metodologiyasi" nomli monografiya va "O'zbek dialektologiyasi: nazariya va amaliyot" nomli o'quv qo'llanmalarimni tayyorlab, nashr qildirdim (Enazarov T. 2020. -B.3-120. Enazarov T. 2021. -B.66-91). Kelajakda bu masalaning mazmun-mohiyatini yanada keng va mukammal tarzda yoritishga anchagina materiallar tayyorladim.

Asoslab berilgan beshta kichik metod ham dialektal matnlarning leksik tahlili metodi jarayonining umumlashma va xususiy ko'rinishlari sifatida dialektal matnlar tahlili metodiga birlashishlari tabiiy holdir. Demak, ko'rsatilgan kichik metodlar va ularning majmui bo'lgan dialektal matnlar tahlili metodi kabi metodlaridan ma'ruza, amaliy va seminar mashg'ulotlarida vaqti va o'rniga qarab foydalanish maqsadga muvofiq [Bu metodlar oldinlari ilmiy tadqiqotlarda nomlanmasdan foydalanilgan bo'lishi mumkin. Ularni jamlab, nom berish bizning chekimizga tushdi. Shuning uchun ularni individual shaklda nomladik. Bu metod to'g'risida qisqa to'xtaldik, alohida maqolalarimizda ularni maxsus yoritamiz.].

Biz dialektal matnlar tahlili metodi hamda uning mazmun-mohiyatini ifodalovchi kichik to'rtta metoddan unumli foydalanib, o'zbek va rus dialektolog olimlarining ilmiy ishlari bilan tanishib, shuningdek, bir qancha nazariy va amaliy xarakterdagi ilmiy adabiyotlar bilan qiyosiy holda tanishib, ularni ham tanqidiy, ham qiyosiy o'rganib, shevalarda dialektal so'z turilarning quyidagi turlari borligini aniqladik. Bular dialektolog olimlarning asarlarida u yoki bu darajada qayd etilganligini manbalar asosida kuzatib, quyidagi turlari borligini ta'kidlab o'tmoqchimiz [7, adabiyotlarga qarang]:

1) sof leksik dialektal so'zlar (**enä, surxäk, nāxās, murt, gāzät** – ikki o'rgajli tuya; **кärçишкä** - kartoshka sabzavot turi);

2) leksik-semantik dialektal so'zlar (**äkä** so'zi ayrim shevalarda: "ota" va hatto, "pochcha" ma'nolarida qo'llanadi);

3) leksik-fonetik dialektal so'zlar (Masalan, so'z boshida qo'llanadigan adabiy tildagi y undoshi o'rniga qipchoq lahjasiga oid dj-lashgan sheva vakillari, ko'pincha, jd undoshini talaffuz etadilar: *djaman-yomon, djoq-yo'q*; o'sha shevalarda ayrim unlilar so'z boshida diftonglashadi; *tari(q), sari(q)* kabi so'zlar oxiridagi q undoshi

talaffuz etilmaydi. Ёғ сўзи фонетик ўзгаришларга учраб *jdav* ҳолатига келган. F. A. Abdullayev "...fonetik o'zgalik ma'nodagi o'zgalik bilan bog'liq bo'lsa, bunday so'zlar lug'atga kiritilishi kerak" [Абдуллаев Ф. А. 1966.];

4) morfologik-fonetik dialektal so'zlar (*äpängilä* - opanglar; *otäluv'* // *otäluv'* - otalari; *hämälälys'* - hammalari singari morfologik dialektal so'zlar bor.);

5) morfologik-leksik dialektal so'zlar (*mäldär* – mollar);

6) leksik-derivatsion dialektal so'zlar (*bergi* < *ber* + *-gi* – qarzi; *chapqı* < *chap* + *-qı* – poygaga qatnashadigan ot; *džänli* - har qanday uy jonzoti; *yur* + *-mel* (QQASSR-o'g'.) – *yurmel* - tez yuradigan, yurag'on; *quyash+* + *-lama* – *quyashlama* - oftobro'ya; *qavır* + *-ıshma* – *qavırıshma* – ziyofat);

7) frazeologik-dialektal iboralardan iborat dialektal so'zlar (*äyäg'ini qoliga älli* - shoshdi; *uväli-džuväli bol* – baxtli bol; *suvdäñ seräb bol* - bola-chaqali bo'l);

8) atoqli ot (toponim) hamda ular joy nomlari shaklidagi dialektal so'zlar ham (*Borigul, Itälmas, Teshiktäsh, Älaqarg'a, Sinabäg'* // *Sinaväg', Akuläva*);

9) etnografik dialektal so'zlar (*nän sinni, javchi, päččaburän*);

10) hikmatli so'z shaklidagi dialektal so'zlar (*Assalämu alaykum, balli, ming rahmat, ämad, ätangga rahmat, čarčamang* kabilar).

Bular shevalarning benihoya katta lug'aviy boyligini ko'rsatuvchi asos hamda dalillar majmuidir. Chunki sheva vakillari bormi, demak, nutqda bir qancha so'zlar konnotativ ma'noda, ya'ni dialektal ma'noda qo'llanadiki, bu holatga ham haligacha tadqiqotlarda jiddiy e'tibor berilgani yo'q. 1971-yilda nashr etilgan "O'zbek xalq shevalari lug'ati"dagi so'zlardan ko'rinib turibdiki, hozirgacha sof leksik dialektal so'zlar va qisman fonetik o'zgarishga uchragan so'zlar o'rganilgan, xolos. Qolgan dialektal so'zlar esa xalq shevalarida turganicha qolmoqda., unutilishi mumkin.

XULOSA

Yuqoridagilarni e'tiborga olgan holda quyidagi umumlashmalarga kelindi: Dialektal so'zlarlarni o'rganish va tadqiq etish o'zbek tilining leksik boyligini saqlashga imkon beradi. Dialektal so'z maqomi va dialektal matnni yozib olish metodi alohida fanga oid xususiy metodlar ekanligi uning "O'zbek dialektologiyasi" fan doirasida faol qo'llanishini anglatadi.

Dialektal so'z maqomi va uning turlarini bilmasdan turib, dialektal matnlarni yozib olishga kirishmaslik kerak. Chunki so'zlovchi dialektal so'zlarni qo'llab gapiradigan yoki ularni qo'llamasdan gapiradigan holatda bo'ladi;

So'zlovchi biror dialektal so'zni qo'llashni boshladimi, keyingi gaplarida ham shunday so'zlarni qo'llashi aniq. Shuning uchun ularning gaplarini yozib olishga bildirmasdan kirishish o'rinli.

Dialektologiya metodologiyasiga tayanilgan holda dialektal matnlarni tahlili metodi o'z ichida quyidagi kichik metodlarni jamlagan mazmun-mohiyat jihatidan katta metod sanaladi: 1) dialektal matn(lar)ni yozish metodi; 2) u(lar)ni transkripsiya qilish metodi; 3) dialektal matnlarni leksik tahlil talablari asosida dialektal so'z turlarini aniqlash metodi; 4) dialektal so'z turlarini dialektal matnlar asosida tahlil

etish orqali o‘qitish metodi. “Xullas, lahjalar va shevalar tilimizdagi bitmas-tuganmas boylikdir. Ularni mumkin qadar tezroq va to‘liqroq yozib olishga harakat qilish asosiy burchimizdir”[Ражабов Н. 1996.]. Albatta, mana shu metod(lar)dan foydalansak, eng kamaytirib aytilganda ham sheva vakillari nutqida saqlanib qolayotgan ikki yarim milliondan ortiq dialektal so‘zlarimizni to‘la, tadqiq eta olamiz. Shuningdek, yuqoridagi metod(usul)lar bilan “O‘zbek dialektologiyasi”, dialektal leksikografiya va dialektal leksika sohalarida quyidagi ilmiy texnologik jarayonlarni amalga oshirish mumkin:

- 1) sheva vakillarining gaplarini dialektal matnlar sifatida yozib, transkripsiya qilishni amalga oshirish;
- 2) yozib olingan dialektal matnlarni dialektal leksik tahlil qilish;
- 3) ularni dialektal leksik tahlil etish asosida dialektal so‘z, uning turlarini ajratishni boshlash;
- 4) ajratib olingan dialektal so‘zlardan dialektal lug‘at maqolalar tayyorlash;
- 5) dialektal lug‘at maqolalarni dialektologiya nuqtai nazardan tahlil etib, sheva lug‘atlarini shakllantirish;
- 6) tayyorlangan va muhoka qilingan dialektal lug‘at maqolalardan shakllangan elektron lug‘atlarni nashrga tayyorlab, ulardan lingvistik atlaslarni yaratishga kirishish;
- 7) nashrga tayyorlab, muhokama qilingan dialektal lug‘at maqolalardan elektron sheva lug‘at(lar)ini shakllantirish;
- 8) dialektal lug‘at maqolalardan lingvistik atlaslarni tayyorlashga kirishish.

Bularning to‘liq shakllanishi natijasida dialektal lug‘at tuzish tamoyillarining [Abdullaev, F. A. 1966] talablarini bajarish mumkin bo‘ladi va lug‘at tuzishning yangi tamoyillarini ham shakllanishi ham oson bo‘ladi. Ushbu ilmiy texnologik jarayon dialektal elektron lug‘atlarni tayyorlashda yuqorida sanab o‘tilgan metod (usul)lar bilan birgalikda qo‘llanishi maqsadga muvofiq. Demak, dialektal so‘zlarni aniqlab, jamlab, leksik tahlil qilib, ularga dialektal lug‘at maqolalar tayyorlab borish bilan dialektal lug‘atlarga, xususan, elektron dialektal lug‘atlarga yo‘l ochib boriladi. Bu bilan esa keng qamrovli dialektologik tadqiqotlarni boshlab yuborishga imkon beradi. Buz ilgari surilgan hamda dialektologik amaliyotlar davomida sinalgan dialektal matnlar tahlili metodi va uning tarkibidagi quyidagi xususiy tadqiq metodlardan kelajakda faoliyat ko‘rsatishi mumkin bo‘lgan “Qarluq, qipchoq va o‘g‘uz lahjalarining materiallari asosida elektron lug‘at tuzish va atlas yaratish” nomli innovatsion loyihada bemalol qo‘llanishi maqsadga muvofiqligi ham bir qancha amaliy jihatlardan asoslanilgan mulohaza va dalillar bilan ko‘rsatib o‘tilganki, bu metodning amaliy ahamiyati, albatta, katta bo‘ladi.

REFERENCES

1. Абдуллаев, Ф. 1961. Ўзбек тилининг Хоразм шевалари.-Тошкент: Фанлар академияси нашриёти. Абдуллаев, Ф, А. 1966. Диалектал луғат тузиш принциплари ҳақида // Ўзбек тили ва адабиёти. 2-сон. –В. 39. Ишаев, А. 1990 Ўзбек шеваларининг диалектал лексикографияси. –Тошкент: Фан. –В. 4-12. Nafasov, T. 2010. Qashqadaryo o‘zbek shevalari lug‘ati. –Toshkent: O‘qituvchi. To‘uchiboyev, B., Yo‘ldoshyev, Q. 2012. Zomin so‘zligi. –Toshkent: O‘qituvchi.
2. Абдуллаев, Ф, А. 1966. Диалектал луғат тузиш принциплари ҳақида // Ўзбек тили ва адабиёти. 2-сон. –В. 39.
3. Абдуллаев, Ф. А. 1966. Диалектал луғат тузиш принциплари ҳақида // Ўзбек тили ва адабиёти. 2-сон. –В. 39-42.
4. Ражабов, Н. 1996. Ўзбек шевашунослиги.-Тошкент: Ўқитувчи. -В.294.
5. Назаров, К., Ғуломов, Ё. 1993. Ўзбек диалектологияси. –Тошкент, Университет. –В.25.
6. Enazarov, T. 2020. Dialektologiya metodologiyasi (monografiya). -Toshkent: Innovasiya-Ziyo. -В.109-120.
7. Enazarov, T. 2021. O‘zbek dialektologiyasi: nazariya va amaliyot. Toshkent: Mahalla va oila, 2021. –В. 66-91.

MA'LUMOTLAR BAZASINI BOSHQARISH TIZIMLARINI TAHLIL QILISH VA TAQQOSLASH

Rustamov Baxtiyor Normamatovich

Fido-Biznes kompaniyasi dasturchisi

ANNOTATSIYA

Bugungi kunda ma'lumotlar oqimi ko'payib borgani sari, ularni qayta ishlash, saqlash va ma'lumotlar ustida amallarni bajarish dolzarb mavjuga aylanmoqda. Ushbu maqolada ma'lumotlar bazasini boshqarish tizimlaridan eng mashhurlari tahlil qilindi, ularning kamchilik va afzalliklari o'rganildi.

Kalit so'zlar: Ma'lumotlar bazasi, Oracle, MySQL, PostgreSQL, SQL Server.

АНАЛИЗ И СРАВНЕНИЕ СИСТЕМ УПРАВЛЕНИЯ БАЗОЙ ДАНЫХ

АННОТАЦИЯ

Сегодня, по мере увеличения потока данных, становится все более важным обрабатывать, хранить и обрабатывать данные. В данной статье проанализированы самые популярные системы управления базами данных и рассмотрены их преимущества и недостатки.

Ключевые слова: База данных, Oracle, MySQL, PostgreSQL, SQL Server.

ANALYSIS AND COMPARISON OF DATABASE MANAGEMENT SYSTEMS

ABSTRACT

Today, as the flow of data increases, it becomes more and more important to process, store, and process data. This article analyzes the most popular database management systems and discusses their advantages and disadvantages.

Keywords: Database, Oracle, MySQL, PostgreSQL, SQL Server.

KIRISH

Oxirgi vaqtlarda eng ko'p foydalaniladigan ma'lumotlar bazasini boshqarish tizimlariga Oracle, MySQL, SQL Server ka'bi MBBT larni ko'rsatish mumkin.

Ma'lumotlar bazasini boshqarish tizimi (MBBT) — bu ma'lumotlar bazasini hosil qiluvchi, ma'lumotlarni qayta ishlovchi va qidiruvchi tizim hisoblanadi. Qisqa qilib aytganda, MBBT barcha jarayonlarni amalga oshiradi. Ma'lumotlar bazasi faqat ma'lumotlarni saqlaydi, qolgan barcha ishlarni MBBT bajaradi.

Ma'lumotlar bazasidagi ma'lumotlar, SQL so'rov tillari orqali boshqariladi, bu tilda MBBTga so'rov beriladi, bu so'rov u yerda qayta ishlanib, natija olish uchun ma'lumotlar bazasiga murojaat qiladi, u yerdan so'rovga mos ma'lumotni olib, so'rovga javob beradi:

TADQIQOT METODI VA NATIJALARI

Ushbu maqolada biz hozirgi vaqtda hamma joyda qo'llaniladigan eng mashhur DBMS larni muhokama qilamiz va ularning afzalliklari va kamchiliklarini ko'rib chiqamiz.

Oracle 12c. Oraclening birinchi versiyasi 70-yillarning oxirida yaratilgan. Hozirgi vaqtda ushbu mahsulot juda ko'p foydalaniladi. Bundan tashqari, ma'lum bir tashkilotning ehtiyojlarini qondirish uchun ushbu mahsulotning bir nechta versiyalari mavjud.

Oraclening 12c versiyasi - bulutli muhitlar uchun mo'ljallangan va bir yoki bir nechta serverlarda joylashtirilishi mumkin, bu sizga milliardlab yozuvlarni o'z ichiga olgan ma'lumotlar bazalarini boshqarish imkonini beradi. Oraclening ushbu versiyasining ba'zi xususiyatlari qatoriga grid ramkasi va jismoniy va mantiqiy tuzilmalardan foydalanish kiradi.

Bu shuni anglatadiki, jismoniy ma'lumotlarni boshqarish mantiqiy tuzilmalarga kirishga ta'sir qilmaydi. Bundan tashqari, ushbu versiyada xavfsizlik eng yuqori darajaga ko'tariladi, chunki har bir tranzaksiya boshqalardan ajratilgan.

Afzalliklari:

- Eng so'nggi innovatsiyalar va oxirgi funktsionallik ushbu mahsulotga allaqachon kiritilgan.
- Oracle juda ishonchli, aslida u shunga o'xshash tizimlar orasida ishonchlilik standartidir.

Kamchiliklari:

- Oracle narxi juda qimmat bo'lishi mumkin, ayniqsa kichikroq tashkilotlar uchun.
- Tizim o'rnatishdan so'ng darhol katta resurslarni talab qilishi mumkin, shuning uchun yuqori samaradorlikka ega kompyuterga ehtiyoj paydo bo'ladi.

Katta ma'lumotlar bazalari va turli funktsiyalar bilan ishlaydigan yirik tashkilotlar uchun ideal.

MySQL. MySQL veb-ilovalar uchun eng mashhur MBBT lardan biridir. Aslida, bu Linux operatsion tizimi ostida ishlaydigan veb-serverlar uchun de-fakto standartdir. MySQL - bu bepul dasturiy ta'minot to'plami. Bepul versiyada eng katta

e'tibor funkcionallikning to'liqligiga emas, balki tezlik va ishonchlilikka qaratiladi, bu ham afzallik, ham kamchilik bo'lishi mumkin - amalga oshirish sohasiga qarab.

MySQL Oracle korporatsiyasi tomonidan ishlab chiqilgan va qo'llab-quvvatlanadi, u ilgari Shvetsiyaning MySQL AB kompaniyasini sotib olgan Sun Microsystems bilan bir qatorda savdo belgisi huquqlarini ham qo'lga kiritgan. Mahsulot GNU General Public License va o'zining tijorat litsenziyasi ostida tarqatiladi. Bundan tashqari, ishlab chiquvchilar litsenziyalangan foydalanuvchilar uchun funkcionallikni yaratadilar. Aynan shu tartib tufayli replikasiya mexanizmi deyarli eng dastlabki versiyalarda paydo bo'ldi.

MySQL ning moslashuvchanligi ko'p sonli jadval turlari tomonidan qo'llab-quvvatlanadi: foydalanuvchilar to'liq matnli qidiruvni qo'llab-quvvatlaydigan MyISAM jadvallari va individual yozuvlar darajasida tranzaksiyalarni qo'llab-quvvatlaydigan InnoDB jadvallari o'rtasida tanlov qilishlari mumkin. Ochiq arxitektura va GPL litsenziyasi tufayli MySQL ma'lumotlar bazasiga doimiy ravishda yangi turdagi jadvallar qo'shiladi. Shuningdek, u foydalanish uchun qulay interfeysga va katta hajmdagi ma'lumotlarni qulay tarzda qayta ishlashga imkon beruvchi ommaviy buyruqlarga ega. Tizim nihoyatda ishonchli va barcha mavjud apparat resurslarini bo'ysundirishga intilmaydi.

Afzalliklari:

- Bepul tarqatiladi.
- Mukammal hujjatlashtirilgan.
- Hatto bepul versiyada ham ko'plab xususiyatlarni taklif etadi.
- MySQL to'plami Linux operatsion tizimining eng keng tarqalgan tarqatishlarining standart omborlariga kiritilgan, bu esa uni o'rnatishni osonlashtiradi.
- DB2 va Oracle kabi boshqa ma'lumotlar bazalari bilan ishlashi mumkin.

Kamchiliklari:

- MySQLni oddiy vazifalarni bajarish uchun olish uchun siz ko'p vaqt va kuch sarflashingiz kerak, garchi boshqa tizimlar buni avtomatik ravishda bajaradi, masalan: qo'shimcha zaxira nusxalarini yaratish.

- Bepul versiya uchun faqat pullik yordam mavjud.

MySQL mustahkam va bepul ma'lumotlar bazasini boshqarish vositasini xohlaydiganlar uchun juda ma'qul variantdir.

Microsoft SQL Server. Yana bir mashhur MBBT Microsoft SQL Server dasturiy mahsulotidir. Microsoft SQL Server 2016 versiyasi chiqqandan ko'p o'tmay, Microsoft ushbu mahsulotni Linux operatsion tizimiga moslashtirdi va u Windows platformasida tabiiy ravishda ishladi. Microsoft SQL Serverning so'nggi versiyasi

dinamik ma'lumotlarni maskalashni qo'llab-quvvatlaydi, bu faqat ruxsat berilgan foydalanuvchilar nozik ma'lumotlarni ko'rishini ta'minlaydi.

Afzalliklari:

- Mahsulotdan foydalanish juda oson
- Joriy versiya tez va barqaror
- Resurslardan foydalanishni kamaytirishga yordam beradigan ishlash darajasini sozlash va nazorat qilish imkoniyatini beradi.
- U boshqa Microsoft mahsulotlari bilan juda yaxshi aloqada.

Kamchiliklari:

- Ehtiyotkorlik bilan ishlashni sozlash bilan ham, SQL Server barcha mavjud resurslardan foydalanishga qodir.
- Integratsiya xizmatidan foydalangan holda fayllarni import qilishda muammolar xabar berilgan.

Microsoft mahsulotlaridan foydalanadigan yirik tashkilotlar uchun juda ma'qul variant.

PostgreSQL. PostgreSQL veb-sayt ma'lumotlar bazasini saqlash uchun tez-tez ishlatiladigan bir nechta mashhur bepul MBBT variantlaridan biridir. Bu juda eski tizim, shuning uchun u hozir yaxshi ishlab chiqilgan va foydalanuvchilarga tuzilgan va tuzilmagan ma'lumotlarni boshqarish imkonini beradi. Ko'pgina yirik platformalarda, shu jumladan Linuxda foydalanish mumkin. U o'zining asboblari to'plamidan foydalangan holda boshqa turdagi ma'lumotlar bazalaridan ma'lumotlarni import qilishda juda yaxshi ish beradi.

XULOSA

Ma'lumotlar bazasi mexanizmi virtual, jismoniy va bulutni o'z ichiga olgan bir qator muhitlarda joylashtirilishi mumkin. PostgreSQL katta hajmdagi ma'lumotlarni qayta ishlash va bir vaqtning o'zida ko'p foydalanuvchilar bilan ishlashni taklif qiladi.

Afzalliklari:

- Bu kengaytiriladigan yechim va terabayt ma'lumotlarni qayta ishlay oladi.
- json formatini qo'llab-quvvatlaydi.
- Oldindan belgilangan ko'plab funksiyalari mavjud.
- Bir qator interfeyslari mavjud.

Kamchiliklari:

- Hujjatlar noaniq, shuning uchun Internetda ba'zi savollarga javob izlashga to'g'ri keladi.
- Konfiguratsiyasini o'qimagan foydalanuvchi uchun chalkash bo'lishi mumkin.

- To'plamli operatsiyalar paytida unumdorlik pasayishi mumkin.

Kam byudjetga ega tashkilotlar uchun mos keladi.

Har bir MBBT o'ziga xos imkoniyatlarga va kamchiliklarga ega. Ulardan foydalanish qo'yilgan maqsadga qarab aniqlanadi va tegishli MBBT lardan biri tanlanadi.

REFERENCES

1. Томас Кайт. ЭФФЕКТИВНОЕ ПРОЕКТИРОВАНИЕ ПРИЛОЖЕНИЙ ORACLE. ДМК-Пресс. 2018
2. Виктор Гольцман. MySQL 5.0. Библиотека программиста: Питер; Санкт-Петербург; 2010
3. Драч В.Е., Родионов А.В., Чухраева А.И. Выбор системы управления базами данных для информационной системы промышленного предприятия // Электромагнитные волны и электронные системы. 2018. Т. 23. № 3. С. 71-80.

**IXTISOSLASHTIRILGAN MAKTAB-INTERNATLAR
O‘QUVCHILARIDA MILLIY VA UMUMINSONIY FAZILATLARNI
TARBIYALASHNING PEDAGOGIK IMKONIYATLARI**

Usmonova Matluba Nosirovna-

O‘zbekiston Respublikasi Ichki ishlar vazirligining
ixtisoslashtirilgan maktab-internati
tarix fani o‘qituvchisi, erkin tadqiqotchi, tel:+998909713073,
E-mail:usmonovamatluba10@gmail.com

ANNOTATSIYA

Ushbu maqolada bugungi kunda respublikamizda tashkil etilgan ixtisoslashtirilgan maktab-internati o‘quvchilarida milliy va umuminsoniy fazilatlarini tarbiyalashning pedagogik imkoniyatlari haqida fikr ilgari surilgan. Zero, dastlab oilada shakllanadigan milliy va umuminsoniy fazilatlar, bugungi kunda oiladan ajratib o‘qitilayotgan ixtisoslashtirilgan maktab-internat o‘quvchilarida pedagoglar tomonidan qanday singdirib borilmoqda?

Kalit so‘zlar: Milliy va umuminsoniy qadriyatlar, ixtisoslashtirilgan maktab-internat o‘quvchilari, oila, ahloqiy madaniyat.

**ПЕДАГОГИЧЕСКИЕ ВОЗМОЖНОСТИ ВОСПИТАНИЯ
НАЦИОНАЛЬНЫХ И ОБЩЕЧЕЛОВЕЧЕСКИХ ДОСТОИНСТВ У
УЧАЩИХСЯ СПЕЦИАЛИЗИРОВАННЫХ
ШКОЛ-ИНТЕРНАТОВ**

Усмонова Матлуба Носировна

Учитель истории в специализированной школе-интернате
МВД Республики Узбекистан

АННОТАЦИЯ

В данной статье речь идет о педагогических возможностях воспитания национальных и общечеловеческих качеств у учащихся специализированных школ-интернатов, созданных сегодня в стране. Ведь какие национальные и общечеловеческие качества формируются в семье, что впитывают педагоги в воспитанниках специализированных школ-интернатов, которые обучаются отдельно от семьи?

Ключевые слова: Национальные и общечеловеческие ценности, учащиеся специализированных школ-интернатов, семья, нравственная культура.

PEDAGOGICAL OPPORTUNITIES FOR CULTIVATING NATIONAL AND UNIVERSAL QUALITIES IN STUDENTS OF SPECIALIZED BOARDING SCHOOLS

Usmonova Matluba Nosirovna

Teacher of history at a specialized boarding
school of the Ministry of Internal Affairs
of the Republic of Uzbekistan

ABSTRACT

This article focuses on the pedagogical possibilities of cultivating national and universal qualities in students of specialized boarding schools established in the country today. After all, what are the national and universal qualities that are formed in the family, what are being absorbed by teachers in the students of specialized boarding schools, which are taught separately from the family?

Keywords: *National and universal values, students of specialized boarding schools, family, moral culture.*

KIRISH

Yangi O‘zbekiston maktab ostonasidan boshlanadi.

Sh.M. Mirziyoyev

Milliy mustaqillikni yanada mustahkamlash, ajdod-avlodlar vorisiyigini ta’minlash, jahon talablariga mos kadrlar tayyorlash, rivojlangan davlatlar qatorida bo‘lishda ta’lim tizimi alohida o‘rin kasb etadi. O‘zbekiston Respublikasi Prezidentining 19 iyul 2021-yildagi PQ-5188-sondagi “Prezident, ijod va ixtisoslashtirilgan maktablar faoliyatini yanada takomillashtirish bo‘yicha qo‘shimcha chora-tadbirlar to‘g‘risida”gi qaroriga muvofiq yurtimizda ta’lim sohasida amalga oshirilayotgan keng ko‘lamli islohotlarda ixtisoslashtirilgan maktab-internati o‘quvchilarida milliy va umuminsoniy fazilatli qilib tarbiyalash ustuvor masalalardan biri hisoblanadi. Bizga ma’lumki, aynan milliy va umuminsoniy fazilatlarni shaxs ongiga singdirish avvalo oiladan boshlanadi va bunda oila, sulola mafkurasi, bobolar o‘giti, otaning shaxsiy ibrati, onaning mehri orqali insondan-insonga, avloddan avlodga o‘tadi, bolaning ong va shuurida muhrlanib boradi. Shu no‘qtai nazardan qaraganda axloqiy, g‘oyaviy tarbiyaviy jihatdan sog‘lom bo‘lgan oila negizidagi jamiyat va davlat mustahkam bo‘ladi. Bunday oilada barkamol shaxs voyaga yetadi, uning his-tuyg‘ulari, tushuncha va dunyoqarashida bu fazilatlar aks etadi. Davlatimiz rahbarining tashabbuslari bilan har bir hududda tashkil etilayotgan Prezident maktablari, ixtisoslashtirilgan maktab-internatlari o‘quvchilari hafta

davomida ta'lim muassasasida ta'lim olmoqda. Ushbu ta'lim muassasa o'quvchilari oila davrasidan uzoqda aksariyat vaqtlarini bilim olish bilan birga tarbiyalanmoqdalar. Aynan ixtisoslashtirilgan maktab-internati o'quvchilarida milliy va umuminsoniy fazilatlarini bugungi kunda pedagoglarimiz qay tarzda olib bormoqdalar? Qanday pedagogik usul va vositalardan foydalanmoqdalar, bu o'z natijasini bermoqdami? Pedagogik jarayon maqsadli tashkil etilgandagina ta'lim jarayonida o'quvchilarning milliy va umuminsoniy qadriyatlarini rivojlantirish uchun sharoit yaratilgan bo'ladi. Ixtisoslashtirilgan maktab-internatlarda o'quvchilarning yoshligidan boshlab yaxshi sifatlarini shakllantirib borishga jiddiy e'tibor berish lozim, hayotiy masalalarni hal qilishda pedagogning bilimi, ma'naviyati, o'zini tutishi, yurish-turishi katta ahamiyatga egadir. Ta'lim muassasida yuksak g'oyaviy-tarbiyaviy bilimlarni oshirish orqali bolalarning Vatan tuyg'usi bilan yashash fazilatini, milliy mas'uliyatini shakllantirish mumkin. Ayni shu ma'noda mas'uliyat odamning har bir amali, faoliyati mahsulini to'liq tasavvur qilgan holda, uning o'zi va oilasi uchun nima naf keltirishini anglay olish qobiliyatidir. Mas'uliyatni his qilgan odam o'z ishini doimo puxta rejalashtirib, uning oqibatlarini oldindan tasavvur qila oladi va zarur natijaga erishish uchun butun kuchi va salohiyatini safarbar etishga qodir bo'ladi. Bunga erishishning eng qulay yo'li – avvalo pedagoglarning g'oyaviy bilimlarini oshirish, ularda sog'lom tafakkur va yangi ilmiy dunyoqarashni shakllantirishdir. Bu esa, ixtisoslashtirilgan maktab-internat pedagoglaridan o'quvchilarning el-yurt oldidagi ma'naviy burchini to'g'ri anglashi, oilaviy munosabatlar doirasida milliy urf-odat va an'analarni turmushga singdirishi orqali bolalar ongida milliy g'oyaga mehr-muhabbat uyg'otish, ularni mustaqil fikrlaydigan kishilar qilib tarbiyalashini taqozo etadi.³

Biroq insonlardan birortasi o'z hayotining mazmuni to'g'risida o'ylab ko'rganda ham o'zini avval o'tgan va kelgusi avlodlar bilan bog'lovchi bir bo'g'in sifatida ko'rishi qiyin. Alohida inson umrining qisqa muddatliligi bir-birining o'rnini oluvchi o'zaro bog'langan avlodlarning madaniy-tarixiy birligi bo'lgan insoniyat hayoti bilan taqqoslashni qiyinlashtiradi. Har qanday o'quvchining olamda alohida yashashi sodda bo'lib ko'rinsada, aslida uning tana va psixik tuzilishi, hayot tarzining evolyusiyasidan tortib to uning xulq-odobi nihoyatda uzoq muddatli va murakkabligini kuzatish mumkin. Ayni shu ma'noda, hozirgi vaqtda ixtisoslashtirilgan maktab-internatlardagi o'quvchining hayotiy evolyusiya bilan bir qatorda uning milliy-ahloqiy madaniyatini shakllantirish bugungi kunning dolzarb

³ Nadjimova K.U. Oila tarbiyasida milliy va umuminsoniy axloqiy madaniyatning o'rni: Toshkent arxitektura instituti, monografiya, -Adolat, 2016. 50-bet

muommalaridan biridir. “Tarbiya” fani doirasida va tarbiyachi-pedagoglar faoliyati davomida o‘quvchilarda milliy va umuminsoniy fazilatlarni axloqiy me’yorlar, qonun-qoidalar yig‘indisi sifatida o‘rgatilib kelinmoqda. Axloqiy madaniyat – insonning axloq qonunlarini, qoidalarini, me’yorlarini, fazilatlarini bilishi, egallashi va ularga boshqa insonlar bilan bo‘lgan munosabatlarda rioya etish darajasi. Axloqiy madaniyatni amaliy axloq deyish mumkin. Oilada shakllangan o‘ziga xos axloqiy madaniyat unda muayyan milliy qadriyatlar tizimining shakllanishida muhim asos bo‘lib xizmat qiladi. Zero, xalqimiz juda qadim zamonlardan oq oilani muqaddas hisoblab kelgan Binobarin, ma’naviy boy, axloqan pok va jismonan sog‘lom farzandlarni tarbiyalab, voyaga yetkazish aynan oilada axloqiy madaniyatni qaror toptirish orqali amalga oshiriladi. Yuksak axloqiy madaniyatga egalik kishida ezgulik, yaxshilik, yaratuvchanlik, fidoyilik, sadoqat, mardlik kabi insoniy fazilatlarining shakllanishiga yordam beradi. Ixtisoslashtirilgan maktab-internat o‘quvchilari esa yuqorida ta’kidlaganidek oila tomonidan shakllantiriladigan milliy va umuminsoniy fazilat egasi bo‘lgan pedagoglar tomonidan olib borilishi lozim. Binobarin, o‘zbek farzandi o‘zining an’ana va tarixiga binoan o‘ziga xos farosat va nafosat sarchashmalaridan bahramand qilib tarbiyalab kelganlar. Bola uchun maktab-internatdagi sog‘lom ijtimoiy-ruhiy muhit umuminsoniy va milliy axloqiy qadriyatlar manbaidir. Ijtimoiy muhitdagi milliy va umuminsoniy fazilatlarni chuqurroq singdirish orqali uning shonu sharafi, g‘ururi, burch va vazifalarini ko‘rsatib beruvchi mezonidir. Bu mezon bilan faxrlanish – pirovard oqibatida vatanparvarlik, xalqparvarlik iftixorini yuzaga keltiradi. Maktabda o‘zaro xurmat, qat’iy intizom asosida barcha a’zolarining o‘z burch va vazifalarini ado etishlari, bir-birlariga nisbatan ezgulik va mehr-oqibat ko‘rsatishlari muhim fazilatlardan biri hisoblanadi.⁴ Axloqiy madaniyatni qaror toptirishda intizom masalasi muhim ahamiyat kasb etadi. Maktabdagi intizomi – jamiyat va davlat intizomining negizidir. Chunki, maktabida, oilasida intizom tuyg‘usi shakllangan kishi davlat va jamiyat ishida ham shu tuyg‘u sohibi sifatida xizmat qiladi, davlat qonunlariga chap berishini xayoliga ham keltirmaydi, har bir ishni o‘z joyida va o‘z vaqtida belgilab, tartib asosida bajaradi. Bunday intizom va tartib bugun xalq va millatning sharafiga aylanadi. Maktab-internatning har bir o‘quvchisiga xos axloq va shu asosdagi ichki intizom madaniyati, o‘z burchi va mas’uliyatini anglashi bilan birga, ular jamoaviy muhitda o‘z o‘rnini belgilay olishi, ularni hurmat qila bilishi, Vatan sha’nini sharaflash kabi xislatlarning shakllanishiga yordam beradi.

⁴ Shodmonova Sh.S. Oilada kichik maktab yoshidagi bolalarni milliy qadriyatlar asosida axloqiy tarbiyalashning pedagogik asoslari: Ped. fanlari nomzodi... dis. Nizomiy nomidagi Toshkent davlat ped. un-ti. – Toshkent, 2001. 76-bet.

Ixtisoslashtirilgan maktab-internat o'quvchilarida axloqiy madaniyati jamiyat a'zolarining axloqiy jihatdan barkamol rivojlanishiga asos bo'lishi bilan birga, ularning jamiyatning iqtisodiy, ijtimoiy, siyosiy, ma'naviy hayotining turli sohalarida faol ishtirokini ta'minlaydi. Milliy-axloqiy madaniyatning tarkibiga quyidagi elementlar: milliy axloqiy urf-odatlar; shaxsning eng yuksak axloqiy fazilatlari; muomala odobi; kiyinish odobi; mehmondo'stlik va ovqatlanish odobi; etiket kiradi. Milliy fazilatlarning muhim elementlaridan biri milliy urf-odatlardir. Uning maqsadi o'quvchilarda eng oliy axloqiy sifatlar, ota-ona hamda oilaning boshqa a'zolari, shuningdek, atrofdagilarga nisbatan adolat, mehr-muhabbat, kattalarga hurmat, kichiklarga izzat, vijdon, or-nomus, g'urur, burch, insonparvarlik, mehnatsevarlik, saxovat, to'g'riso'zlik, kamtarlik, muruvvat, intizomni ijtimoiy anglash va hokazolarni shakllantirishdan iboratdir.

Har qanday odam ham umrining bir marta o'tishini va o'zining boshqa imkoniyati yo'qligini inkor qila olmaydi. Bolalikda u odatda o'ynaydi, o'spirinlik va yoshlikda o'qiydi, yetuk yoshlarda ishlaydi va keksayganda qanday imkon topsa, shunday dam oladi. O'zining butun umri davomida u turli-tuman hayotiy vaziyatlarda bo'ladi, o'zini u uchragan vaziyatlarga muvofiq tutadi, duch kelgan qiyinchiliklarni yengishga intiladi, bir necha marta o'zining hayotiy qadriyatlarini baholaydi va qayta bog'laydi, boshqa odamlar bilan muloqotda bo'ladi. Uning hayoti voqealarga to'lib-toshgan, o'zining va boshqalarning qilgan ishlariga to'g'ri keladi, turli masalalar borasida ular bilan munosabatga kirishadi, birlari bilan do'stlashadi, birovini sevadi, oila quradi, o'z bolalarini tarbiyalaydi, xizmat zinalaridan ko'tariladi, o'z ishlarida yutuqlarga erishib, yuqori mansablarga ko'tariladi. Inson o'zining hayotiy dunyosi bilan qorishib ketadi, bu dunyo uning ichki dunyosiga aylanadi, bu yerda u o'zini xo'jayin deb biladi va odatda o'zining istiqboldagi hayoti to'g'risida o'ylagani o'ylagan. Insonga rejalar tuzib, o'zining istiqboldagi hayotini mulohaza qilish xosdir. O'zining kelajagiga befarq qaraydigan odamni topish qiyin. Odatda inson kelajak haqidagi tasavvurlardan uning hayotiy dunyosining holati va istiqboldagi rivoji bevosita yoki bilvosita bog'liq ekanini tushunib yetadi. Bu jarayon umuminsoniy fazilatlar bilan bevosita bog'liq. Ayni shu ma'noda, umuminsoniy fazilatlar ham har bir inson hayotida muhim ahamiyat kasb etadi. Umuminsoniy fazilatlar – bu insonning millati, irqi, diniy e'tiqodi, qaysi hunar egasi ekanligi, ijtimoiy kelib chiqishi, jamiyatdagi o'rni, yer yuzining qaysi xududida yashashidan qat'i nazar, axloqiy qoida, me'yorlarga rioya etish, axloqiy fazilatlarga ega bo'lish darajasidir. Umuminsoniy axloqiy fazilatlar tamoyillari quyidagilar: insonparvarlik, vatanparvarlik, millatparvarlik, mehnatsevarlik, jamoatchilik, erkparvarlik, tenglik,

hushyorlik, saxovatlilik, izlanuvchanlik, tashabbuskorlik, qonun ustuvorligi, inson haq-huquqlari, turli millat vakillariga hurmat va ular bilan bahamjihat yashash, bag'rikenglik (tolerantlik), ma'rifatparvarlik, o'zga xalqlarning ilg'or tajriba va madaniyatini o'rganish. Insonparvarlik – insonning boshqalarga hurmat, g'amxo'rlik, yordam, mehr-muruvvat ko'rsatishidir. Etika lug'atida gumanizm (insonparvarlik) g'oyalari birinchi bor Yevropa Uyg'onish davri mutafakkirlari ilgari surganlar, deb yozilgan. Bizning fikrimizcha, insonparvarlik g'oyalari bu davrdan ancha ilgari Sharqda paydo bo'lgan.⁵ Insonparvarlikning ilk ko'rinishi bu «axloqning oltin qoidasi»dir, ya'ni «o'zingga nimani ravo ko'rsang, boshqalarga ham uni ravo ko'r, o'zingga nimani ravo ko'rmasang boshqalarga ham uni ravo ko'rma» degan axloqiy qoidadir. Insonparvarlikning eng yuksak cho'qqisi altruizm (jo'mardlik) dir. Yevropada bu atamani birinchi bor pozitiv sotsiologiya asoschisi, fransuz Ogyust Kont ilmiy muomalaga kiritgan. Jo'mardlik – insonga g'amxo'rlik, rahmdillik, o'zini xavf-xatarga qo'yib bo'lsa ham boshqalarga yordam ko'rsatish. «Jo'mardlik mohiyatan «oddiy odamlik qobig'idan chiqib bilish», ilohiylik sifatlariga ega bo'lib borish demakdir, bu esa hammaga ham nasib etavermaydi»⁶. Umuminsoniy axloqiy madaniyatning barcha tamoyillari insonparvarlikning muayyan ko'rinishlaridir. Bizning fikrimizcha, oila tarbiyasida insonparvarlikni shakllantirish uchun quyidagi usullardan foydalanish kerak: oilada barcha uy yumushlarini birgalikda bajarish, o'zaro bir-biriga yordam, katta avlodning yosh avlodga o'z bilim, tajribasini o'rgatishi, o'zaro moddiy va ma'naviy qo'llab-quvvatlash, qariyalarga mehrmuruvvat bilan g'amxo'rlik qilish, oila a'zolarini himoya qilish, qo'ni-qo'shni, mahalladoshlar bilan iliq muomalada bo'lish, saxiy bo'lish, bemorlar, muhtojlar holidan xabar olish, ularga moddiy, ma'naviy yordam ko'rsatish. Vatanparvarlik – insonning o'zi tug'ilib-o'sgan ona Vatani, oilasi, ota-onasi, qarindosh-urug'lari, tabiat, millati, uning urf-odatlarini, tili, madaniyatiga mehrmuhabbati, g'amxo'rligi, ularni e'zozlashi, avaylab-asrashi, ravnaqi uchun fidoyi bo'lishi, himoya qilishi va sodiqligidir.⁷ Vatan tarixini o'rganish, tarixiy davrlarni yod olish, bu davrlarni boshqa davlatlar tarixiy davrlari bilan solishtirib ko'rish; milliy-ma'naviy merosni o'rganish; har bir oilada davlat ramzlari: madhiya, bayroq, gerbning bo'lishi; tabiatni avaylab-asrash, uy-joylarni ko'kalamzorlashtirish, suv, gaz, elektr energiyasini tejash, uy hayvonlarini avaylab-

⁵ «Aslida insonparvarlik degan ma'noni bildiruvchi «namlulu» so'zi bundan 3-4 ming yillar 1 1 Словарь по этике – М.: 1989. 75 avvalgi Qadimgi Somir mix xatlarida uchraydi»

⁶ Nadjimova K.U. Oila tarbiyasida milliy va umuminsoniy axloqiy madaniyatning o'rni: Toshkent arxitektura instituti, monografiya, -Adolat, 2016. 89-bet

⁷ Oila a'zolarida vatanparvarlik tuyg'usini shakllantirish va rivojlantirish uchun quyidagi usullardan Sher A. Axloqshunoslik. – T.: UAJBNT markazi, 2003, 216-b. 2 Shu manba, 229-b.

asrash, parvarish qilish; o'g'il farzandlarning harbiy xizmatni bajarishlari; barcha oila a'zolarining mahalla to'y marosimlarida faol ishtirok etishi. Millatparvarlik insonning o'z millatini sevishi, hurmat qilishi, ravnaqi uchun kurashish, fidoyi bo'lishdir. Millatparvarlik insonparvarlik, vatanparvarlikning bir ko'rinishidir. Millatparvar inson milliy g'ururi kuchli, mehr-muruvvatli, o'z millat vakillarini moddiy va ma'naviy qo'llab-quvvatlaydigan, kelajagi to'g'risida qayg'uradigan bo'ladi. O'quvchilar tarbiyasida millatparvarlikni, milliy g'ururni shakllantirish usullari: millatning kelib chiqish va rivojlanish tarixini o'rganish, uni jahon tarixi bilan solishtirib ko'rish; milliy urf-odatlarini, an'analarni bilish; milliy adabiyot va san'atni o'rganish; muqaddas kitoblarni mutolaa qilish; umuminsoniy axloqiy madaniyat tamoyillariga rioya etish; boshqa millat vakillari bilan do'st, inoq yashash; boshqa millatlarning iqtisodiy, siyosiy, ma'naviy, ijtimoiy sohalaridagi yutuqlarini tahlil etish va ularni o'z millati rivoji uchun qo'llash. Mehnatsevarlik – insonning o'z iste'dodi, qobiliyatini, layoqatini qo'llab, o'zi uchun va yaqinlari, Vatani, millati ravnaqi uchun mehnat qilishni sevishi, moddiy va ma'naviy ehtiyojlarini qondirishi, tinimsiz o'z malaka, tajribasini oshirib borishidir. Insonning jamiyatdagi mavqei, o'rni, obro'si, darajasi uning mehnati va mehnatining natijasi orqali belgilanadi.⁸ Inson aqliy va jismoniy mehnat turini o'z kasb-hunarida, turmush tarzida uyg'unlashtira olsagina, yuksaklikka erishadi. Ixtisoslashtirilgan maktab-internat o'quvchilaridagi mavjud munosabatlar ta'sirida ilk bolalikdan o'z burchiga sodiqlik, vatanparvarlik, qat'iylik, inson qadr-qimmatini anglash kabi yuksak insoniy xislatlar shakllana boradi. Maktab-internatdagi samimiylilik, oqilona munosabatlar, iliq psixologik iqlim ta'siri natijasida oila a'zolari kamtarlik, samimiylilik, iltifotlilik, yaxshilik, ezgulik, sabrlilik, to'g'rilik, yumshoqlik, dilkashlik, mehribonlik, talabchanlik, vijdonlilik, mas'uliyatlilik, ozodalik, izzat-nafslilik kabi xislatlar axloqiy tarbiya asosida tarkib topadi.

XULOSA

Xulosa o'rnida davlatimiz rahbari tomonidan e'tirof etganlaridek “Yangi O'zbekistonning Uchinchi Renessans davri bunyodkorlari” bo'lmish o'quvchi yoshlarimizni bilimli qilish bilan birgalikda milliy va umuminsoniy fazilatli qilib tarbiyalashning pedagogik imkoniyatlarini ishlab chiqish lozimdir.

⁸ Nadjimova K.U. Oila tarbiyasida milliy va umuminsoniy axloqiy madaniyatning o'rni: Toshkent arxitektura instituti, monografiya, -Adolat, 2016. 76-bet

REFERENCES

1. O‘zbekiston Respublikasi Prezidentining 19 iyul 2021-yildagi PQ-5188-sondagi “Prezident, ijod va ixtisoslashtirilgan maktablar faoliyatini yanada takomillashtirish bo‘yicha qo‘shimcha chora-tadbirlar to‘g‘risida”gi qarori
2. Nadjimova K.U. Oila tarbiyasida milliy va umuminsoniy axloqiy madaniyatning o‘rni: Toshkent arxitektura instituti, monografiya, -Adolat, 2016.
3. Oila a‘zolarida vatanparvarlik tuyg‘usini shakllantirish va rivojlantirish uchun quyidagi usullardan Sher A. Axloqshunoslik. – T.: UAJBNT markazi, 2003
4. Словарь по этике – М.: 1989.
5. Shodmonova Sh.S. Oilada kichik maktab yoshidagi bolalarni milliy qadriyatlar asosida axloqiy tarbiyalashning pedagogik asoslari: Ped. fanlari nomzodi... dis. Nizomiy nomidagi Toshkent davlat ped. un-ti. – Toshkent, 2001.

ЗАМОНАВИЙ СИЁСИЙ ФАНЛАРДА ЯНГИ ПАРАДИГМАЛАРНИ РИВОЖЛАНТИРИШ

Рустам Зиятович Джумаев

“Шарқ мамлакатлари сиёсати ва халқаро муносабатлар” кафедраси
профессори, сиёсий фанлар доктори
Тошкент давлат шарқшунослик университети

АННОТАЦИЯ

Республикамизнинг мустақилликка эришиши даврини юртимизда замонавий сиёсий фанларнинг дастлабки ривожланиш нуқтаси деб эътироф этиши мумкин. Сиёсатишунослик эса фан сифатида мамлакатнинг олий таълим муассасаларида 1993 йилдан бошлаб ўқитила бошланди. Маълумки, шаклланиши ва ривожланиши жараёнида сиёсий фанлар мустақил тараққиётнинг барча қийинчиликлари, зиддиятлари ва конфликтларини ўз генезисида акс эттирди. Йиллар давомида мавжуд бўлган сунъий таъқиқ нафақат сиёсатишуносликда илмий изланишларни музлатитди, балки реал сиёсий жараёнларни ҳам объектив таҳлил қилинишини тўхтатиб қўйди. Бунинг натижасида сиёсатишунослик фан сифатида бизнинг мамлакатимизда бошқа давлатлардаги сиёсий фанларга нисбатан ривожланишдан анча ортда қолди. Бугунги кунга келиб, Ўзбекистон сиёсатишунослари учун XXI аср талабларига ҳамда юртимизда олиб борилаётган кенг қўламли ислохотларга мос равишда изланишларга туртки бериши имконияти яратилмоқда. Сиёсий фанларда давом этаётган интеграция ва дифференциация жараёнлари нафақат янги метод ва методологик ёндашувлар, балки сиёсий фанлар тизимида янги йўналишлар шаклланишига сабаб бўлди. Мазкур йўналишлардаги тадқиқотларни нафақат олий таълим юртлирида, балки “ақл марказлари” даражасида ҳам ривожлантириши лозим. Ҳозирда сиёсий “товарлар”-таълимотлар, назариялар, гоялар оқими билан бир қаторда, уларнинг яратувчиси бўлган инсонларнинг дунёқараши ва амалий фаолияти доираси ҳам кенгайиб бормоқда. Бу ҳол турфа манфаатли муносабатларнинг пайдо бўлишига, манфаат йўналиши қарама-қаршилигига, баъзан тўқнашувларга ҳам сабаб бўлмоқда. Кишилар орасида бундай кайфиятнинг шаклланиши кўпинча ечимда нотўғри йўлнинг танланишига, оқибатда, турфа хил ларзаларнинг рўй беришига олиб келмоқда. Сиёсий фан тармоқларидан бири ҳисобланадиган конфликтология эса жамиятдаги ижтимоий конфликтлар динамикаси, уларнинг сабаблари, шунингдек, конфликтлар типологияси, формаларини

ҳамда конфликтларни бартараф этишининг назарий-илмий асосларини тадқиқ этувчи фан бўлиб, уни ўрганиш инсон учун, энг аввало, ўз “инсонийлик табиатини” чуқур англаб этишида муҳим аҳамият касб этади. Жамиятдаги конфликтларни четдан кўринишига қараб, оддий бир сўз билан у ёки бу конфликт деб изоҳлаб қўйиш мумкин. Бироқ ўша конфликтни бартараф этиш ёки назарий-таҳлилий жиҳатдан ўрганиш жараёнида унинг нақадар серқирра эканлигига амин бўламиз.

Таянч сўз ва иборалар: сиёсий фанлар, сиёсатишунослик, халқаро муносабатлар, жаҳон сиёсати, “ақл марказлари”, конфликт, конфликтология, конфликтолог, сиёсий кризис-менежмент, сиёсий маркетинг ва менежмент, сиёсий PR

АННОТАЦИЯ

Период независимости республики можно признать отправной точкой развития современной политической науки в нашей стране. Политология преподается как наука в высших учебных заведениях страны с 1993 года. Известно, что в процессе становления и развития политические науки отразили в своем генезисе все трудности, противоречия и конфликты самостоятельного развития. Существовавший годами искусственный запрет не только заморозил исследовательские работы по политологии, но и остановил объективный анализ реальных политических процессов. В результате политология как наука в нашей стране сильно отстает от развития политических наук в других странах. Сегодня у узбекских политологов есть возможность значительно активизировать исследования в соответствии с требованиями XXI века и проводимыми в нашей стране масштабными реформами.

Происходящие процессы интеграции и дифференциации в политических науках привели к формированию не только новых методологических и методологических подходов, но и новых направлений в системе политических наук. Исследования в этих областях должны развиваться не только в высшей школе, но и на уровне «мозговых центров». В наше время вместе с потоком политических «товаров»- учений, теорий и идей расширяется и сфера мировоззрения и практической деятельности людей, являющихся их творцами. Такая ситуация приводит к возникновению различных интересов, конфликтам интересов. Формирование такого настроения у людей часто приводит к выбору неверного пути решения, в результате чего возникают различные

потрясения. Конфликтология, одна из отраслей политической науки, представляет собой науку, изучающую динамику социальных конфликтов в обществе, их причины, а также типологию, формы и теоретико-научную основу разрешения конфликтов. Конфликты в обществе можно трактовать одним простым словом как то или иное столкновение интересов в зависимости от их проявления. В процессе преодоления этого конфликта или его теоретического и аналитического изучения мы можем убедиться в его многообразии, что позволяет находить наиболее оптимальные пути их разрешения.

Опорные слова и выражения: политология, международные отношения, мировая политика, «мозговые центры», конфликт, конфликтология, конфликтолог, политический кризис-менеджмент, политический маркетинг и менеджмент, политический PR.

ABSTRACT

The period of independence of the republic can be recognized as the starting point for the development of modern political science in our country. Political science has been taught as a science in the higher educational institutions of the country since 1993. It is known that in the process of formation and development, the political sciences reflected in their genesis all the difficulties, contradictions and conflicts of independent development. The artificial ban that existed for years not only froze the work turned into political science, but also stopped the objective analysis of real political processes. As a result, political science as a science in our country lags far behind the development of political science in other countries. Today, Uzbek political scientists have the opportunity to stimulate research in accordance with the requirements of the 21st century and the large-scale reforms being carried out in our country. The ongoing processes of integration and differentiation in the political sciences have led to the formation of not only new methodological and methodological approaches, but also new directions in the system of political sciences. Research in these areas should be developed not only in higher education, but also at the level of "think tanks". In our time, along with the flow of goods, teachings, theories and ideas, the sphere of worldview and practical activity of the people who are their creators is also expanding. This situation leads to the emergence of different interests, conflicts of interest, and sometimes conflicts. The formation of such a mood in people often leads to the choice of the wrong path of decision, resulting in various shocks. Conflictology, one of the branches of political science, is a science that studies the dynamics of social conflicts in society, their

causes, as well as the typology, forms and theoretical and scientific basis for conflict resolution. Conflicts in society can be interpreted in one simple word as this or that conflict, depending on their manifestation. However, in the process of overcoming this conflict or its theoretical and analytical study, we can be convinced of its diversity.

Keywords and expressions: *political science, political science, international relations, world politics, think tanks, conflict, conflictology, conflictologist, political crisis management, political marketing and management, political PR.*

КИРИШ

СССРнинг парчаланиши ва бунинг оқибатида Ўзбекистон Республикасини мустақилликка эришиши замонавий сиёсий фанларнинг дастлабки ривожланиш нуқтаси деб эътироф этиш мумкин. Сиёсатшунослик эса фан сифатида мамлакатнинг олий таълим муассасаларида 1993 йилдан бошлаб ўқитила бошланди. Шаклланиш ва ривожланиш жараёнида сиёсий фанлар мустақил тараққиётнинг барча қийинчиликлари, зиддиятлари ва конфликтларини ўз генезисада акс эттирди. Кўпчиликнинг эсида, энди тўғилган ёш сиёсатшунослар қаторига сўроқсиз сўкилиб чапонини ўзгартирган “Илмий коммунизм”, “КПСС тарихи”, “Истмат” деган “фанларнинг” вакиллари кириб келиши қанчалик даражада сиёсий фанлар ривожланишига салбий таъсир кўрсатгани. Ёки хозир ғалати туюладиган ҳолат – сиёсий фанларни таъқиқлаб қўйилишини эсласак. 2008-2009 ўқув йилидан сиёсатшунослик йуналишида мутахассисларни тайёрлаш тўхтатилгани ва ДТС Классификаторидан бу фанлар чиқарилган эди. Ўша йиллари Республикаимизнинг айримгина таълим муассасаларида, хусусан, Тошкент давлат шарқшунослик институтида ва Жаҳон иктисодиёти ва дипломатия университетиде “Халқаро муносабаталар”, “Жаҳон сиёсати” каби йуналишларида мутахассислар тайёрланиб келинди.

Ўн йил давом этган сунъий таъқиқ, бир томондан, ”Илмий коммунизм”дан “кийимини алмаштирган” ва сиёсатшуносликка айлантирилган ишларни музлатиб қўйган бўлса, иккинчи томондан, реал сиёсий жараёнлар ва сиёсий институтларнинг ривожланишини объектив таҳлил қилинишини тўхтатиб қўйди. Табиийки, сиёсатшунослик фан сифатида бизнинг мамлакатимизда бошқа давлатлардаги сиёсий фанларга нисбатан ривожланишдан анча ортда қолди. Бу ҳолат бугунгача давом этмоқда.

НАТИЖАЛАР ВА МУЛОҲАЗА

Ҳозир Ўзбекистон сиёсатшунослари учун ўта муҳим ва масъулиятли вақт келди, яъни, XXI аср талабларига ҳамда, юртимизда олиб борилаётган кенг кўламли ислохотларга мос равишда изланишларга туртки бериш имконияти яратилмоқда.

Бу борада Ўзбекистон Республика Президентининг сиёсий фанлар соҳасида кадрларни тайёрлаш, фундаментал ва амалий тадқиқотлар самарадорлигини ошириш чора-тадбирлари тўғрисидаги қарори (2019 йил 29 январь ПҚ-4139-сон) айти муддао бўлди. Қарорда Жаҳон иқтисодиёти ва дипломатия университетиди 2019-2020 ўқув йилидан бакалаврият таълим йуналиши ва магистратура мутахассисликларига қабул квоталарини шакллантириш белгиланган.

Қарорда кўрсатилганидек, эндиги асосий масала сиёсатшунос мутахассисларни тайёрлаш бўйича илғор хорижий тажрибаларни ўрганиш, мамлакатимизда амалга оширилаётган сиёсий жараёнлардаги институционал ўзгаришлар, таълим тизимида қўйилаётган замонавий талаблар асосида Давлат Таълим Стандартларини мамлакатимиздаги етакчи сиёсатшунос олимларни жалб этган ҳолда ишлаб чиқиш, янги ўқув режаларда белгиланган фанлар бўйича ўқув услубий адабиётларни яратиш сиёсатшунос олимларимиз олдида турган асосий вазифадир.

Маълумки, Ўзбекистон Республикаси Президенти Ш.М.Мирзиёевнинг 2017 йил 7 февралдаги Ўзбекистон Республикасини янада ривожлантириш бўйича Ҳаракатлар стратегияси тўғрисида ПФ-4947-сонли Фармонида давлат ва жамият қурилиши тизимини такомиллаштиришнинг алоҳида тамойил сифатида белгиланиши, ушбу вазифани амалга оширувчилар асосан мана шу йуналиш мутахассислари зиммасига улкан масъулиятни юклайди ва сиёсатшунос кадрларни тайёрлашга алоҳида эътиборни талаб этади.

Бугунги кунга келиб чет давлатларда ушбу фанда янги ғоялар, назариялар, изланиш усуллари ва илм-фан мактаблари (йўналишлари) ишлаб чиқилмоқда, янги парадигмалар яратилмоқда. Сиёсий фанларда давом этаётган интеграция ва дифференциация жараёнлари нафақат янги метод ва методологик ёндашувлар, балки сиёсий фанлар тизимида янги йўналишлар – сиёсий менежмент, сиёсий маркетинг, сиёсий консалтинг, имиджмейкинг, сиёсий PR, кризис-менежмент ва бошқа амалий ва назарий тармоқлар шаклланишига сабаб бўлди.

Сиёсатшунослик ва шунга яқин бўлган фанларга деярли дунёнинг барча давлатларида талаб катта ва ривожланиб келмоқда, ва бу фанлар Ўзбекистон учун ҳам ўта муҳим. Шу билан бирга, бу йўналишдаги тадқиқотларни нафақат олий таълим юртлирида, балки “ақл марказлари” даражасида ҳам ривожлантириш лозим. Альтернатив, муқобил конструктив сиёсий хулосалар ва таклифларни шаклланишида мустақил “ақл марказлари” ўрни бекиёсдир.

Инсоният тараққиёти тарихи турли, айна пайтда, ўзига хос манфаатли муносабатларга эга, шаклан мазмунан бир-бирини такрорламайдиган шахс, гуруҳ, қатламлар ҳамда воқеа-ҳодисаларга ҳар хил ёндашувларнинг намоён бўлиши билан характерланади. Турфа маданият ва ёндашувлар ижтимоий ҳаётнинг ривожланишининг оқилона асослари пайдо бўлишига, тараққиёт қонуниятининг назарий ва амалий мезонлари шаклланишига хизмат қилиши билан бирга инсон ва жамият ҳаётида турли ижтимоий хатарлар, таназзуллар, мурасизликнинг, тоқатсизликнинг бетакрор шакллариининг намоён бўлишига олиб келади. “Бугунги кунда бутун дунёда аҳолининг, биринчи навбатда, ёшларнинг онги ва қалбини эгаллаш учун қандай кескин кураш бораётганини, диний экстремизм, терроризм, гиёҳвандлик, “оммавий маданият” каби таҳдидларнинг кучаяётганини ҳисобга оладиган бўлсак, фарзандларимиз тарбияси, маънавий-маърифий соҳадаги ишларимизни бир зум ҳам сусайтирмасдан, аксинча, уларни янги босқичга кўтаришимиз зарур”⁹.

Айнан конфликтли вазият феномени ўз хусусиятлари билан ижтимоий ҳаётда алоҳида ўрин тутди ва жамият тараққиётининг барча босқичларида кузатилади. Бунинг индивидуал, оилавий, жамоавий, миллий, минтақавий ва халқаро кўринишларини назарда тутишимиз мумкин. Маълумки, дунё глобаллашуви, иқтисодий ва сиёсий интеграция жараёнлари таъсирида минтақалар ва ҳудудлар ўзига хос ижтимоий манзара касб этмоқда. Товарлар, таълимотлар, назариялар, ғоялар оқими билан бир қаторда, уларнинг яратувчиси бўлган инсонларнинг дунёқараши ва амалий фаолияти доираси ҳам кенгайиб бормоқда. Бу ҳол турфа манфаатли муносабатларнинг пайдо бўлишига, манфаат йўналиши қарама-қаршилигига, баъзан тўқнашувларга ҳам сабаб бўлмоқда. Кишилар орасида бундай кайфиятнинг шаклланиши кўпинча ечимда нотўғри йўлнинг танланишига, оқибатда, турфа хил ларзаларнинг рўй беришига сабаб бўлмоқда.

⁹ Мирзиёев Ш.М. Эркин ва фаровон, демократик Ўзбекистон давлатини биргаликда барпо этамиз. – Т.: “Ўзбекистон”, 2016.- 176.

Жамият ҳаёти муайян нормалар ва амал қилиш тартибларига асосланади. Бу ҳолат ҳуқуқ ва бурч, эркинлик ва масъулият ҳамма вақт бирга, узвий алоқада амал қиладиган тушунчалар эканлигини таъкидлайди. Фуқароларнинг маънавий-маърифий савияси, билими ва малакаси, салоҳияти, умуммаданий даражаси қанчалик баланд бўлса, зиддиятли муносабатлар муроСага келиб, эркин, фаровон ҳаётни таъминлашга шарт-шароит яратилади. Жамият ҳаётидаги тинчлик ва адолат ғоялари билан амалдаги нормативлар мазмунининг мувофиқлиги кишилар фаолиятидаги амалий кўникмаларнинг шаклланишига ҳам сабаб бўлади.

Маълумки, конфликтология – жамиятдаги ижтимоий конфликтлар динамикаси, уларнинг сабаблари, шунингдек, конфликтлар типологияси, формаларини ҳамда конфликтларни бартараф этишнинг назарий-илмий асосларини тадқиқ этувчи фан. Биз узоқ йиллар мобайнида собиқ Совет тузумининг мамлакатимиздаги ҳукмронлиги боис, кўплаб ижтимоий-гуманитар фанлар қатори конфликтология назариясини ҳам ўргана олмай келдик. Зеро, совет жамиятидаги ўзига ҳослик “ноконфликтли жамият” билан ҳарактерланар, амалиётда эса ижтимоий конфликтнинг турли типлари ва кўринишларини ҳар қадамда учратиш мумкин эди. Бироқ бу мавзулардан баҳс этмоқ “совет фуқароси” учун мутлақо таъқиқланганди.

Шукроналар бўлсинки, мустақиллик туфайли биз кўпга “махфий” бўлиб келган мавзулар ҳақида ҳам фикрлаш имконига эга бўлдик. Конфликтологияни ўрганиш нафақат назарий, балки амалий жиҳатдан ҳам катта аҳамиятга молик. Фаннинг бу йўналиши давлат ва жамиятдаги – индивидлар ўртасидаги майда конфликтлардан то глобал миқёсигача бўлган конфликтларни ўрганиш жараёнида ўзининг реал кўрсаткичлари билан одамларга амалий ёрдам беради. Индивидлар, ижтимоий гуруҳлар, давлатлар ўртасидаги конфликтларни куч ишлатиш ёки тинч, музокаралар ўтказиш йўли билан цивилизацион ҳал этиш ҳамда уларнинг ижобий натижаларини ҳам олдиндан кўрсатиб бериш имконияти туғилади. Конфликтлар табиатини билиш ҳар бир инсон учун ўта муҳимдир. Зеро, ҳеч бир инсоннинг ҳаёт сониялари қарама-қаршиликларсиз бўлмайди. Бу ҳаёт қонуниятидир.

ХУЛОСА

Конфликтология назариясини ўрганиш инсон учун, энг аввало, ўз “инсонийлик табиатини” чуқур англаб етишида муҳим аҳамият касб этади. Жамиятдаги конфликтларни четдан кўринишига қараб, оддий бир сўз билан у

ёки бу конфликт деб изоҳлаб қўйиш мумкин. Бироқ ўша конфликтни бартараф этиш ёки назарий-таҳлилий жиҳатдан ўрганиш жараёнида унинг нақадар серқирра эканлигига амин бўламиз. Конфликтлар табиатининг ана шундай кўпқиррали хусусиятга эга эканлиги уни таҳлилий жиҳатдан ўкиб ўрганишда ҳам маълум қийинчиликларни юзага келтириши табиий.

Замонавий конфликтологиянинг асосий мақсадлари республикамизда, бизнингча, қуйидагилардан иборат:

1) фан объекти бўлиб келган барча конфликтларни тадқиқ этиш, конфликтология назариясини жадал тараққий эттириш;

2) мамлакатда конфликтология таълими тизимини яратиш, жамиятда конфликтологияга оид билимларни тарғиб қилиш;

3) мамлакатда конфликтларни башоратлаш, олдини олиш ва мувофиқлаштириш бўйича конфликтолог олимларнинг амалий иш тизимини ташкил қилиш.

Биринчи мақсадга эришиш, яъни конфликтология методологияси, назарияси ва услубларини ривожлантириш учун қуйидаги мазмунли ва ташкилий вазифаларни ҳал қилиш талаб этилади:

1) хусусий конфликтологик фанларнинг ўта тарқоқлигини енгиб ўтиш;

2) конфликтологларни конфликтологиянинг барча тармоқлари билан таништириш ва шу асосда мустақил фанларни (“Халқаро муносабатларда конфликтларни ечиш”, “Сиёсий кризис-менежмент”, “Сиёсий маркетинг ва менежмент”, “Сиёсий PR” ва х.к.) шакллантириш;

3) конфликтларнинг фанлараро тадқиқотларини амалга ошириш;

4) конфликтология илмий мутахассислигини ажратиб чиқариш – аввалига, эҳтимол, психология, социология ёки сиёсатшунослик доирасидаги мутахассисликлардан бири сифатида;

5) конфликтологиянинг методологик, назарий ва услубий муаммоларига бағишланган илмий ва илмий-амалий конференцияларни мунтазам равишда ўтказиш;

6) барча турдаги реал конфликтларнинг вазиятга доир натижаларини ўз ичига олган эмпирик маълумотлар тизимли базасини яратиш;

7) “Конфликтология муаммолари” мавзусида илмий мақолаларни нашр эттириш, фаннинг фундаментал муаммоларини конфликтларга бағишланган бошқа даврий нашрларда кенгроқ акс эттириш;

8) Жаҳон конфликтологлари ҳамжамияти билан илмий алоқаларни кенгайтириш, Ўзбекистонда бу соҳадаги хорижий муаллифларнинг энг аҳамиятли ишларини чоп эттириш.

Иккинчи мақсадга эришиш учун қуйидаги вазифалар ҳал этилиши лозим:

1) ОўЮлари ўқув мутахассисликлари рўйхатини кенгайтириб, улар учун “Конфликтология асослари” курси ўқув фанларидан бирига айлантириш;

2) психология, социология, сиёсатшунослик доирасида “Конфликтолог” ўқув ихтисослигини киритиш, кейинчалик мустақил ўқув мутахассислигини жорий этиш;

3) халқ хўжалигининг барча тармоқларида, айниқса раҳбарлар учун, мутахассислар малакасини ошириш тизимида “Сиёсатшунослик”, “Сиёсий менежмент”, “Конфликтология асослари” ўқув фанларини жорий этиш.

Ўйлаймизки, бу таклифлар амалга оширилаётган ислохотларнинг самарадорлигига хизмат қилади.

REFERENCES

1. Мирзиёев Ш.М. Эркин ва фаровон, демократик Ўзбекистон давлатини биргаликда барпо этамиз. – Т.: “Ўзбекистон”, 2016.- 176.
2. Жумаев Р., Ёвқочев Ш. Сиёсий технологиялар.-Т.,ТДШИ,2018-230 б.
3. Джумаев Р. Конфликтология- Т.,ТДШИ,2018—300 б.

MILLIY-MA'NAVIY YUKSALISH JARAYONINING IJTIMOIIY- TARIXIY MASALALARI VA UNI YOSH AVLOD TARBIYASIDA TUTGAN O'RNI

Jaksimov Isabay Toktabayevich

Ajiniyoz nomidagi Nukus davlat pedagogika instituti, Milliy g'oya ma'naviyat asoslari va huquq ta'limi kafedrası assistent o'qituvchisi

ANNOTATSIYA

Ushbu maqolada milliy-ma'naviy yuksalish jarayonining ijtimoiy-tarixiy masalalari va uni yosh avlod tarbiyasida tutgan o'rni borasida ma'lumotlar keltirildi.

Kalit so'zlar: tafakkur va dunyoqarashi, axloq va odobi, milliy g'oya, qadriyat, milliy qadriyatlar, ahloqiy qadriyatlar, ma'naviyat, ma'naviy munosabat.

SOCIO-HISTORICAL ISSUES OF NATIONAL AND SPIRITUAL DEVELOPMENT PROCESS AND ITS ROLE IN THE EDUCATION OF THE YOUNGER GENERATION

Jaksimov Isabay Toktabaevich

Assistant Teacher of the Nukus State Pedagogical Institute named after Ajiniyoz, Department of national idea, fundamentals of spirituality and law education

ABSTRACT

This article talks about the socio-historical issues of the national-spiritual ascension process and its role in the upbringing of the younger generation.

Keywords: contemplation and worldview, morality and manners, national idea, value, national values, moral values, spirituality, spiritual attitude.

СОЦИАЛЬНО-ИСТОРИЧЕСКИЕ ВОПРОСЫ ПРОЦЕССА НАЦИОНАЛЬНОГО И ДУХОВНОГО РАЗВИТИЯ И ЕГО РОЛЬ В ВОСПИТАНИИ МОЛОДОГО ПОКОЛЕНИЯ

АННОТАЦИЯ

В данной статье говорится об общественно-исторических проблемах процесса национально-духовного восхождения и его роли в воспитании подрастающего поколения.

Ключевые слова: созерцание и мировоззрение, нравственность и нравы, национальная идея, ценность, национальные ценности, нравственные ценности, духовность, духовное мироощущение.

KIRISH

Inson o‘z ehtiyojlarining mazmun-mohiyatini, ularning qondirilish vositalari va jarayonlarini chuqur o‘rganib, tahlil qilib borishlari kerak. Inson ehtiyojlarini qondiruvchi noz-ne‘matlarni (tabiat in‘omlari, ijtimoiy ishlab chiqarish mahsulotlari) o‘rganish, iste‘mol va foydalanish qanday natijalarga olib kelishini bilishgina hayot rivojlanishida ijobiy natijalarga yetaklaydi. Ma‘naviy ehtiyojlar ham bundan mustasno emas. Ayniqsa, barkamol avlod tarbiyasida yoshlarning ma‘naviy ehtiyojlarini shakllantirish muhim vazifalardan hisoblanadi. Ehtiyojlar tiriklik belgisi bo‘lsa, ma‘naviy ehtiyojlar kishining ijtimoiyligi, insoniyligi belgisidir. Ma‘naviyat faqat insonga xos xususiyatdir. Ma‘naviyat ruhiy, aqliy, axloqiy qadriyat sifatida millatning, xalqning, har bir shaxsning ichki olami, tafakkur va dunyoqarashi, axloq va odobi, ya‘ni barcha insoniy fazilatlarni o‘zida mujassamlashtiradi. Chunonchi, ma‘naviyatni inson ichki olamini boyitadigan, uni ruhiy poklanish va yuksalishga da‘vat etadigan, uning imon-irodasini, e‘tiqodini mustahkamlaydigan, vijdonini uyg‘otadigan qudratli botiniy kuch, deb ta‘riflanadi. Bugungi kun milliy g‘oyasini shakllantirish va uni rivojlantirishning murakkablik darajasining yuqoriligiga sabab shundaki, hozirda butun dunyo mamlakatlarini qamrab olgan globallashuv jarayoni hayotning barcha sohalariga, jumladan, ijtimoiy, siyosiy, iqtisodiy sohalarga ko‘rsatayotgan salbiy ta‘sirlarining ortib borishi va bu salbiy ta‘sirlar XXI asr kishisida loqaydlik, beparvolik, kosmopolitizm, daxldorlik hissining susayib ketishi, har qanday qadriyatlarga nisbatan umumiy nazar bilan qarash kabi illatlarni keltirib chiqarmoqda. Bu illatlar esa jamiyat a‘zolarining yagona maqsadmuddaolar atrofida birlashish qobiliyatini susayib ketishiga olib kelmoqda. Aynan shu omillar milliy g‘oyani rivojlantirishning ijtimoiy-axloqiy asoslarini izchillik bilan tadqiq etish, ijtimoiy hayotning har bir qatlamiga munosib ijtimoiy-axloqiy tamoyillarni ishlab chiqish zaruratini orttirmoqda.

MUHOKAMA VA NATIJALAR

Milliy g‘oyani rivojlantirishning ijtimoiy – ahloqiy masalalarini ko‘rib chiqar ekanmiz, dastavval “milliy g‘oya” tushunchasiga ta‘rif berib o‘tsak. Milliy g‘oya – millatni o‘tmishi, buguni va istiqbolini o‘zida mujassamlashtirgan, uning tub manfaatlari va maqsadlarini ifodalab, taraqqiyotga xizmat qiladigan ijtimoiy g‘oya shakli. Milliy g‘oya har bir millatga mansub kishilar uchun umumiy faoliyat mezonini,

ularni birlashtiruvchi va muayyan maqsadga xizmat qiluvchi omil hisoblanadi. U muayyan millatning tabiiy – tariixy rivojlanishi jarayonida, moddiy va ma’naviy hayot sharoitlari ta’siri natijasida, milliy ruh va yashash tarzi, siyosiy tuzum va ijtimoiy tizim bilan bog‘liq maqsad va ideallar hamda umumiy qadriyatlar tizimi bilan tavsiflanadigan va milliy makonda o‘ziga xos tarzda namoyon bo‘ladigan g‘oyalardan biridir.

Milliy g‘oya o‘z mohiyatiga ko‘ra, xalq, millat taqdiriga daxldor bo‘lgan, qisqa yoki uzoq muddatda hal etilishi kerak bo‘lgan vazifalar va mo‘ljallarni ham aks ettiradi. U yoki bu g‘oyaning milliy g‘oya sifatida maydonga chiqishi millatning o‘tmishi, mavjud holati bilan bevosita bog‘liqdir. Zero, ana shu ikki negizga tayangan holdagina u millatning qisqa yoki uzoq vaqtda erishishi lozim bo‘lgan maqsad – muddaolari va mo‘ljallarini to‘g‘ri ifodalay olishi mumkin. Bevosita O‘zbekiston misolida ko‘radigan bo‘lsak, mustaqillikka erishganimizdan, ya’ni 1991 – yildan 2016 yilga qadar “Milliy tiklanish” g‘oyasi 2016 yildan hozirgi kunga qadar esa “Milliy tiklanishdan milliy yuksalish sari” degan ulug‘ maqsad davlatimizning bosh g‘oyasini ifoda etmoqda. Tom ma’nodagi milliy g‘oya oxir-oqibatda ozmi-ko‘pmi insoniyat taqdiriga ta’sir qiladi. Shu ma’noda har qanday milliy g‘oyada umuminsoniy mohiyat mavjud bo‘ladi. ammo aniq bir millat yoki umuman insoniyat uchun ahamiyatli bo‘lgan g‘oyalar ham bor. Aytaylik, “milliy yarash” g‘oyasi fuqarolar urushi ketayotgan davlat uchun hayotiy mazmunga ega bo‘lsa, “Manfaatli hamkorlik” g‘oyasi dunyoning barcha mamlakatlari uchun birdek ahamiyatlidir. Har bir xalq o‘z tarixining burilish nuqtalarida, avvalo, mafkura masalasini, uning o‘zagini tashkil etadigan, o‘ziga xos o‘q, birlashtiruvchi yadro vazifasini o‘taydigan ijtimoiy g‘oyani shakllantirish muammosini hal qiladi. Mavzuni mamalakatimiz misolida davom ettiradigan bo‘lsak, O‘zbekiston uchun milliy g‘oya haqidagi masalaning bugungi amaliy ahamiyati shundaki, jahon geosiyosiy maydonidagi o‘zgarishlar hamda globallashuv jarayonlarining kuchayishi natijasida vujudga kelayotgan salbiy holatlar, jumladan, zo‘ravonlik, inson taqdiri, jamiyat hayotiga bepisandlik, loqaydlik, andishasizlik, behayolik, o‘z tarixiy, diniy, milliy – ma’naviy ildizlaridan uzilib qolish kabi illatlarga qarshi kurashadigan, milliy va umuinsoniy qadriyatlarni asrab qolgan holda ijtimoiy – iqtisodiy barqarorlikni ta’minlaydigan, jamiyatning barcha qatlamlari, har bir a’zosi uchun birday qadrlil bo‘lgan milliy g‘oya va mafkurani ishlab chiqishdir.

Bugungi kunda O‘zbekiston milliy taraqqiyotning yangi bosqichiga qadam qo‘ydi. Mazkur taraqqiyot bosqichining asosiy maqsad va vazifalari O‘zbekiston Respublikasi Prezidenti Shavkat Miromonovich Mirziyoyev boshchiligida ishlab

chiqilgan va izchillik bilan amaliyotga taqdim etilayotgan “O‘zbekistonni yanada rivojlantirish bo‘yicha 2017-2021 yillarga mo‘ljallangan Harakatlar strategiyasi” hamda uning negizida qabul qilingan bir qator ijtimoiy, iqtisodiy, siyosiy hujjatlarda o‘z ifodasini topgan. Harakatlar startegiyasi asosida kechayotgan shiddatli islohotlar tub negizini esa “Milliy tiklanishdan – milliy yuksalish sari” g‘oyasi tashkil etmoqda. Yagona Vatan tutyg‘usi, adolat – qonun ustuvorligida, xalq roziligi, jaholatga qarshi ma‘rifat, innovatsion taraqqiyot tushunchalari “Milliy yuksalish g‘oyasi”ning asosiy kategoriyalari bo‘lib hisoblanadi. Shuningdek, mazkur g‘oayning asosiy tamoyillarini quyidagilar tashkil etadi:

- millati, tili va dinidan qat‘iy nazar, O‘zbekistonning barcha fuqarolari manfaatlarini va orzu-intilishlarini aks ettirish;
- milliy va umuminsoniy qadriyatlar uyg‘unligini, millatlararo totuvlik va dinlararo bag‘rikenglikni ta‘minlash;
- qonun ustuvorligi, inson huquq va erkinliklarini eng o‘ily qadriyat darajasiga ko‘tarish;
- oshkoralik va fikrlar xilma-xilligiga rioya etish;
- shaxs, jamiyat va davlat manfaatlarini hamda mas‘uliyati uyg‘unligiga erishish;
- farovon hayot barpo etishga qaratilgan iqtisodiy omillar samaradorligini oshirish;
- milliy yuksalish g‘oyasini umummilliy harakatga aylantirish.

Ko‘rinib turibdiki, O‘zbekiston Respublikasi taraqqiyotning yangi bosqichida o‘z oldiga jamiyatning barcha sohalarini qamrab olgan bir qator ustuvor vazifalarni qo‘ygan. Bu vazifalar ijrosini ta‘minlashda ko‘plab ob‘ektiv va subyektiv omillar qatori milliy g‘oyani rivojlantirishning ijtimoiy-ahloqiy masalalari ham chuqur ahamiyatga ega. Bu masalalar ko‘plab ijtimoiy muammolar va ularning yechimiga qaratilgan harakatlarni o‘z ichiga olsada, quyida ularning ayrimlariga to‘xtalib o‘tamiz:

- milliy qadriyatlarni saqlab qolish hamda yosh avlodni milliy qadriyatlarga hurmat ruhida tarbiyalash tamoyili;
- milliy an‘ana va urf-odatlarini o‘zida mujassamlashtirgan ma‘naviy munosabatlarni shakllantirish tamoyili;
- jamiyatda oila institutini mustahkamlash hamda unda ma‘naviy muloqotni ta‘minlash tamoyili;
- milliy o‘zlikni anglashni yangi bosqichga ko‘tarish tamoyili.

Milliy qadriyatlarni saqlab qolish hamda yosh avlodni milliy qadriyatlarga hurmat ruhida tarbiyalash. Milliy g‘oyani rivojlantirishning ijtimoiy-ahloqiy masalalari qatoriga kiruvchi mazkur tamoyilning mazmun - mohiyati jamiyatning rivojlanishida asrlar davomida yaratilgan qadriyatlardan oqilona foydalanish, uni asrab-avaylash hamda yoshlar ongiga singdirish orqali kelajak avlodga yetkazib berishda o‘z ifodasini topadi.

Qadriyatlar o‘zi nima degan savolga ilmiy adabiyotlarda turlicha qarash va yondashuvdagi javoblarni toppish mumkin. Jumladan, falsafaga oid qomusiy lug‘atlarda bu tushunchaga “voqelikdagi muayyan hodisalarning umuminsoniy, ijtimoiy-axloqiy, madaniy-ma’naviy ahamiyatini ko‘rsatish uchun qo‘llanadigan falsafiy-sotsiologik va aksiologik tushuncha” deb ta’rif bersalar, yana bir boshqa manbada “qadriyatlar muayyan jamiyat yoki sinfga mansub kishilar turmushi va madaniyatining haqiqiy yoki ideal ne’matlari bo‘lgan tabiat va jamiyat hodisalarining mohiyati (yoki hodisaning bir jihati)dir. Bu ne’matlarning qadriyatlar deyilishiga sabab – kishilar ularni qadrlaydilar, chunki bu qadriyatlar ularning shaxsiy va ijtimoiy turmushini boyitadi. Shuning uchun ham kishilar o‘z tasarruflaridagi qadriyatlarni himoya qiladilar va o‘zlari uchun maqsad yoki ideal bo‘lgan qadriyatlarni amalga oshirishga intiladilar” deb e’tirof etilganini ko‘rishimiz mumkin. Qadriyatlar ijtimoiy xususiyatga ega bo‘lib, o‘z ichida bir necha turlarga bo‘linadi. Masalan, tabiiy, ijtimoiy, siyosiy, huquqiy, moddiy, ma’naviy, axloqiy, diniy qadriyatlar shular jumlasidandir. Sanab o‘tilganlar ichida milliy g‘oyani rivojlantirishda mukammal darajada shakllangan axloqiy qadriyatlarning o‘rni beqiyosdir. Sababi, axloqiy qadriyatlar halollik, poklik, o‘zaro yordam, adolatlilik, haqiqatgo‘ylik, ezgulik, tinchlik, shaxs erkinligi, mehr-muhabbat, mehnatsevarlik, vatanparvarlik kabi bir qator yuksak umminsoniy fazlilatlarini qamrab oladi. Aynan shu fazilatlarini mujassamlashtirgan xalq vakillari yaxshilik, burch, vijdon, or-nomus, sabr, farosat, kamtarlik, andisha kabi axloqning o‘ziga xos o‘lchamlarini o‘zida namoyon etadi va shu bilan birgalikda millat, xalq va yurt taqdiriga daxldor tushuncha milliy g‘oyani rivojlantirishda o‘zining munosib hissasini qo‘shadi. Qadriyatlar ichida ma’naviy qadriyatlar ham inson ijtimoiy mohiyatini belgilashda muhim ahamiyatga egadir. Ma’naviy qadriyatlarga yuksak axloq, imon, e’tiqod, insof-diyonat, yaxshi xulq-atvorni targ‘ibot qiluvchi boy ma’naviy merosimiz, urf – odatlarimiz, an’analarimiz kiradi. Shu ma’noda ma’naviy qadriyat tushunchasi milliy g‘oyani rivojlantirishning ijtimoiy-ahloqiy masalalari tarkibiga kiruvchi miliy an’ana va urf-odatlarini o‘zida mujassamlashtirgan ma’naviy munosabatlarni shakllantirish tamoyili bilan chambarchas bog‘liqdir.

Milliy an’ana va urf-odatlarini o‘zida mujassamlashtirgan ma’naviy munosabatlarni shakllantirish tamoyili. Mazkur tamoyilning mazmun – mohiyati shundan iboratki, har bir millatning o‘z ma’naviyatini chuqur anglashi, ongining tarkibiy qismiga aylantirishi jamiyat a’zolari o‘rtasidagi qadr hissini boyitib, ularning o‘zaro munosabatlarini mustahkamlaydi hamda vatan kelajagi uchun yagona kuch bo‘lib birlashishga xizmat qiladi. Ma’naviyat tushunchasi arab tilidan olingan bo‘lib,

“ma’naviyat majmui” degan ma’noni anglatadi. Ma’naviyat insonning butun umri davomida uning kuchiga kuch qo‘shishga aql, idrok va zakovatini kengaytirib, mustahkamlashga xizmat qiladi. Ma’naviyat va ma’naviy boyliklar, qadriyatlar, davlat, millat, shaxsning bebaho xazinasi va taraqqiyot manbaidir. Ma’naviyat tushunchasi kishilarning falsafiy, huquqiy, ilmiy, badiiy, axloqiy, diniy tasavvurlari majmui. Shu nuqtai nazardan qaraganda, O‘zbekiston Respublikasining birinchi prezidenti I. Karimov ma’naviyatga quyidagicha ta’rif beradi: “Ma’naviyat haqida gap ketar ekan, men, avvalo, insonni ruhiy poklanish va yuksalishga da’vat etadigan, inson ichki olamini boyitadigan, uning iymon-irodasini, e’tiqodini mustahkamlaydigan, vijdonini uyg‘otadigan qudratli botiniy kuchni tasavvur qilaman”.

Ma’naviyat aniq shakllarda namoyon bo‘ladigan ijtimoiy hodisadir. U faqat insonga xos xususiyatdir. Inson ma’naviyat bilan tirik. Ma’naviyat insonga insoniy mazmun baxsh etadi. Ya’ni, odam farzandi ma’naviyat sohibi bo‘lganligi, aql-idrok va tafakkurga, imon va e’tiqodga, odob-axloqqa, sharm-hayo va or-nomus singari fazilatlarga ega bo‘lgani uchun inson degan sharafli nomga sazovordir. Ma’naviyat insonlarning o‘zaro munosabatlarida, uning hayotiy tajribalari davomida shakllanadi va rivojlanadi. Har bir inson o‘z ma’naviyatini o‘zini shaxs sifatida anglagandan boshlab, to umrining oxirigacha shakllantirib va rivojlantirib boradi. Shuning uchun ham jamiyat a’zolarining ma’naviyatini yuksaltirish, ijtimoiy hayotning har qanday sohasidagi munosabatlarni ma’naviy asoslarda yo‘lga qo‘yish milliy g‘oyani rivojlantirishning ijtimoiy-axloqiy masalalarining asosiy tamoyillaridan biri sifatida baholanadi. Insonlar ma’naviyatini yuksaltirishda ko‘p asrlar davomida yuzaga kelgan, ajdodlar dahosini o‘zida namoyon etadigan, xalqning umumiy va bebaho boyligi sifatida e’tirof etilivchi ma’naviy merosning o‘rni beqiyosdir. Ma’naviy meros tarkibiga tarixiy, ilmiy, madaniy va diniy merosni kiritish mumkin. Zero, ajdodlarimiz qoldirgan boy ma’naviy meros, jumladan, “Avesto”da ilgari surilgan ezgu g‘oayalar, Forobiy, Navoiy, Bobur, Furqat, Behbudiy, Fitrat, Cho‘lpon, Avloniy va shu kabi bir qator allomalar asarlarida ifodalangan yuksak umuminsoniy fazilatlar ma’naviyatimizning qadimiyligini, mazmunan chuqurligini va shu bilan birgalikda bugungi kundagi salohiyati cheksiz ekanligini to‘la namoyon etadi. Mazkur ma’naviy merosni ilmiy asosda to‘la o‘rganib chiqish, hali o‘rganib ulgurilmaganlarini atroflicha tadqiq etish har bir shaxsga milliy ma’naviyatning tarkibiy qismi hisoblanuvchi mamlakatning, millatning, xalqning ajralmas bo‘lagi ekanini his etish imkonini beradi. Milliy g‘oyani rivojlantirishning ijtimoiy-axloqiy masalalari tarkibiga kiruvchi milliy qadriyatlarni saqlab qolish hamda yosh avlodni milliy

qadriyatlarga hurmat ruhida tarbiyalash, shuningdek, milliy an'ana va urf-odatlarini o'zida mujassamlashtirgan ma'naviy munosabatlarni shakllantirish tamoyillarining vujudga kelish ilk makoni – bu, shubhasiz, oiladir. Zero, oila avlodlararo aloqa muhiti demakdir. Shu sababdan ham milliy g'oyani rivojlantirishning ijtimoiy-ahloqiy masalalarining navbatdagi tamoyili aynan, “jamiyatda oila institutini mustahkamlash hamda unda ma'naviy muloqotni ta'minlash” deb nomlanadi.

Har qanday davrda ham jamiyat va davlat aholi sonining bir maromda o'sib borishi, muayyan an'analar va muqaddas udumlarning saqlanib, avlodlardan avlodga yetkazilib turilishidan manfaatdor bo'lgan. Buyuk rus psixologi A.N.Leontev avlodlararo muloqotning jamiyat taraqqiyoti uchun ahamiyatini o'rganib, ilk asarlaridan birida, agar shunday muloqot bo'lmaganida, taraqqiyotning o'zi ham mutloq bo'lmas edi, deb ta'kidlagan. Bu vazifani bajarishda jamiyatning muhim bo'lagi bo'lmish oilaning roli kattadir. Har bir jamiyatning betakror qadriyatlari, o'lmas merosi, avlodlardan avlodga o'tib boradigan an'analari bo'ladi. fuqarolik holatlari, madaniy o'sish, madaniy yuksalishga xizmat qiluvchi qadriyatlarning saqlanib kelayotganligi ham oila tufaylidir. Masalan, shunday oilalar sulolasi borki, ular asrlar osha u yoki bu muqaddas qadriyatlarni kasb-kori, turmush tarzi orqali saqlab keladi. Oila jamiyatning asosiy bo'g'ini. Oilaning mustahkamligi bevosita jamiyatning mustahkamligiga daxldor tushuncha. O'zbek xalqining yirik ma'rifatparvar olimi Abdurauf Fitrat o'zining “Oilalar yoki boshqarish tartiblari” nomli asarida bu haqda quyidagi fikrlarni bildirib o'tgan: Dunyoda izzat va saodat tolibi bo'lmagan birorta qavm yo'q. Har bir millatning saodati va izzati, albatta, shu xalqning ichki intizomi va totuvligiga bog'liq. Tinchlik va totuvlik esa shu millat oilalarining intizomiga tayanadi. Qayerda oila munosabati kuchli intizom va tartibga tayansa, mamlakat va millat ham shuncha kuchli va tartibli bo'ladi. Agarda bir mamlakatning aholisi axloqsizlik va johillik bilan oilaviy munosabatlarini zaiflashtirib yuborsa va intizomsizlikka yo'l qo'ysa, shunda bu millatning saodati va hayoti shubha ostida qoladi.

Milliy o'zlikni anglashni yangi bosqichga ko'tarish tamoyili. Milliy o'zini-o'zi anglash ijtimoiy ongning aohida ko'rinishi bo'lib, unda milliy hayot o'z aksini topadi. Hozirgi davrda ijtimoiy, iqtisodiy, siyosiy va ma'naviy jarayonlar qanday yuz bermoqda hamda ular millatlar va xalqlarning ongida qanday o'z aksini topmoqda degan masala to'g'risida aniq, muayyan tasavvurga ega bo'lish kerak. Millatlarning hayotida yuz berayotgan o'zgarishlar ularning nafaqat hozirgi va kelajakdagi, balki o'tmishdagi ma'naviyatlarining ham qanday bo'lganligi to'g'risida o'ylashga majbur qiladi. Milliy o'zini-o'zi anglashning o'sishi millat turmush tarzining iqtisodiy,

siyosiy, ijtimoiy va boshqa omillariga bog'liqdir. Milliy o'zini-o'zi anglash hodisasi ongning yuqori darajasi bo'lib, u milliy ongdan bir muncha keyinroq paydo bo'ladi. O'zini-o'zi anglash bu insonning faqat o'zini – o'zi tushunib, anglab yetishi bo'lmasdan, uning o'z-o'ziga, imkoniyatlariga, holatlariga bo'lgan munosabatini ham bildiradi. Bular to'liq ma'noda milliy o'zini-o'zi anglashga ham tegishlidir. Demak, milliy o'zini-o'zi anglash - bu o'zini-o'zi baholashi hamdir.

Globalashuv jarayonining ijobiy tomonlarini jahondagi xalqlarning tinchlik uchun birlashuvi, turli xil mamlakatlarning iqtisod-siyosat, fan-texnika, madaniyat, ta'lim va boshqa sohalardagi hamkorligi, qurollanish poygasi, terrorizm va giyohvandlik, yuqumli kasalliklar epidemiyalariga qarshi kurashi, tabiiy ofatlar, ya'ni, zil-zila, suv toshqinlari, yong'inlar, vulqon otilishi, sunami va boshqalardan zarar ko'rgan aholiga o'zga mamlakatlarning beg'araz yordamida ko'radigan bo'lsak, bu jarayonning salbiy jihatlari ekologik muammolar, ya'ni, ozon qatlamining yemirilishi, Yer haroratining oshib borishi, o'rmonlarining kamayishi, ya'ni cho'l va sahrolarning paydo bo'lishi, orol dengizi fojiasi, turli mamlakatlarga kasallik epidemiyalarining tez sur'atlarda tarqalishi, terrorizm va giyohvandlikning oshishi, noqonuniy savdoning kengayishi, ma'naviyatga tahdidi va shu kabilarda namoyom bo'ladi. Globalashuvni chetlab o'tish mumkin emas, u jamiyat tarqqiyotidagi tarixiy jarayondir. Lekin jamiyatdagi muayyan unsurlar hamda tuzilmalarga salbiy ta'sir ko'rsatishga yo'l qo'ymaslik XXI asr davlatlari va xalqlari oldida turgan muhim vazifaga aylandi. Afsuski, yangi asrda ham dunyoda barqarorlik, ijtimoiy tenglik tamoyillari to'liq qaror topayotir deyishga asos yo'q. Shu holni anglashning o'zi insoniyat taraqqiyotining samarali texnologiyalarini izlashni davom ettirishga undaydi. Global muammolarning kelib chiqishi, mavjudligi va va ularni hal etish zarurati yangi sivilizatsiyaviy sifat o'zgarishini taqozo etmoqda. Bu jarayon mohiyatini anglash uchun uning jadalligiga, chuqurligi va miqyosiga e'tibor berish lozim. Zero, o'nlab va hatto yuzlab yillar davomida o'zgarmas bo'lib ko'ringan ijtimoiy munosabatlar g'oyat qisqa vaqtda tubdan o'zgarimoqda. Bu hol kishilar hayotining barcha jabhalarida namoyon bo'lmoqda. Ko'lamiga ko'ra bu jarayon biron mintaqani chetlab o'tayotgani yo'q. Globalashuv jarayonining salbiy ta'sirlariga qarshi har bir soha o'z yo'nalishidan kelib chiqqan holda kurashadi. Shu ma'noda, uning ma'naviyatga ko'rsatayotgan salbiy ta'sirlariga qarshi kurashish vazifasi ijtimoiy soha vakillarining zimmasidadir. Ijtimoiy soha vakillari bugungi kunda globalashuvning ma'naviyatga ko'rsatayotgan salbiy ta'sirini, jumladan, kabi illatlarni bartaraf etish uchun jamiyatning barcha qatlamlari ongiga milliy g'urur va milliy o'zlikni anglash tuyg'ularini yanada chuqurroq singdirishlari, bu borada

samarali natijaga erishish uchun targ'ibotning zamona ruhiga mos yangi usullarini ishlab chiqishlari lozim bo'ladi.

XULOSA

Xulosa o'rnida shuni aytish mumkinki, milliy g'oyani rivojlantirishning ijtimoiy-axloqiy masalalarini o'rganish hozirgi davrda ilmiy-nazariy, amaliy ahamiyatga ega. Uning ilmiy-nazariy jihati "milliy g'oya" - jamiyat taraqqiyotini belgilab beruvchi asosiy kategoriyalardan biri ekanligini hisobga olgan holda, uni rivojlantiruvchi ijtimoiy asoslarni tadqiq etish, izlanishlar natijasida yuzaga chiqqan ijtimoiy asoslarni axloq normalari bilan umumlashtirgan holda bugungi davr milliy g'oyasini rivojlantirishning asosiy tamoyillarini yaratishdan iborat. Amaliy jihati esa milliy g'oyani rivojlantirishga mo'ljallangan ijtimoiy-axloqiy qadriyatlarni jamiyatning barcha qatlamlariga, jumladan, oila va yoshlar, ularning ta'lim-tarbiya jarayonlariga tadbiq etish, targ'ibot ishlarini milliy qadriyatlarni saqlab qolish hamda yosh avlodni milliy qadriyatlarga hurmat ruhida tarbiyalash, milliy an'ana va urf-odatlarini o'zida mujassamlashtirgan ma'naviy munosabatlarni shakllantirish, shuningdek, jamiyatda oila institutini mustahkamlash hamda unda ma'naviy muloqotni ta'minlash tamoyillari bilan uzviy bog'liqlikda olib borishdan iboratdir.

REFERENCES

1. Pedagogika M.X.To'xtaxodjayeva Toshkent 2010 280 bet.
2. Yusubov D.A. Falsafa (etika, estetika, mantiq) – T.: O'zbekiston Respublikasi IIV Akademiyasi, 2017. – bet 154. (D.A. Yusubov. Philosophy (ethics, aesthetics, logic) – T.: Academy of the MIA of the Republic of Uzbekistan, 2017. – page 154.)
3. Yusubov D.A., Saitxodjayev X.B., Mavlyanov A.A.. Falsafa. – T.: O'zbekiston Respublikasi IIV akademiyasi, 2012. - bet 240. (D.A. Yusubov, X.B. Saitxodjayev, A.A. Mavlyanov. Philosophy – T.: Academy of the MIA of the Republic of Uzbekistan, 2012. – page 240)
4. Vasila Karimova. Oila psixologiyasi – T.: Fan va texnologiya, 2008.

CHAQIRUVGA QADAR BOSHLANG'ICH TAYYORGARLIK FANINING MAQSAD VA VAZIFASI

Axatov Samariddin Aliqulovich

Mirzo Ulug'bek nomidagi O'zbekiston Milliy Universiteti harbiy tayyorgarlik o'quv markazi, Umumqo'shin tayyorgarlik sikli katta o'qituvchisi

ANNOTATSIYA

Ushbu maqolada chaqiruvga qadar boshlang'ich tayyorgarlik fanining maqsad va vazifasi, yoshlarimizni vatanparvarlik ruhida tabiiyalash va ularni harbiy xizmat jarayonida duch kelishi mumkin bo'lgan qiyinchiliklarni yengib o'tishga o'rgata oladigan yagona fan ekanligini isbotlashdan iboratdir.

Kalit so'zlar: chaqiriqqa qadar boshlang'ich tayyorgarlik, konstitutsiya, normativ hujjat, harbiy, himoya, O'zbekiston Respublikasi Qurolli Kuchlari, harbiy tayyorgarlik, harbiy ta'lim, qurolli kuchlarning tuzilish, xavfsizlik, davlat, demokratik, respublika, burch, mudofaa.

ABSTRACT

The objective of the science of primary preparation until the call in this article is to prove that the education of our youth in the spirit of patriotism is the only science that can teach them to overcome the difficulties that they may face in the process of military service.

Keywords: initial preparation before the call, Constitution, normative act, military, khimoya, Armed Forces of the Republic of Uzbekistan, military training, military education, structure of the Armed Forces, security, state, Democratic, Republican, duty, defense.

АННОТАЦИЯ

В данной статье цель и миссия предмета начальной допризывной подготовки заключается в том, чтобы доказать, что она является единственной наукой, способной воспитать в нашей молодежи патриотический дух и научить ее преодолевать трудности, с которыми она может столкнуться на военной службе.

Ключевые слова: дослужебная подготовка, конституция, нормативный документ, военные, оборона, Вооруженные Силы Республики Узбекистан, военная подготовка, военное образование, структура вооруженных сил, безопасность, государственное, демократическое, республиканское, долг, мудофаа.

KIRISH

Respublikamizda harbiy kadrlarni tayyorlashga, ularning harbiy mahoratini oshirishga katta ahamiyat berilmoqda. Harbiy akademiyalar, qo‘shin turlari bo‘yicha harbiy o‘quv yurtlari ochilgani fikrimizga yorqin dalildir. Davlat chegaralarini o‘z qo‘shinlarimiz tomonidan hushyorlik bilan qo‘riqlanayotgani ham xalqimizning harbiy ruhini yuksaltirib turibdi. Haqiqiy mustaqil davlat shunday ishtutadi, o‘z mudofaasini o‘z g‘alalar qo‘liga topshirib qo‘ymaydi. Xalqning umumiy harbiy ruhini ko‘tarishda, harbiylarni matonatli, shijoatli qilib tarbiyalashda ajdodlarimizdan bizga meros qolgan harbiy bilimlarni ommalashtirish, harbiy san‘at sirlarini harbiy o‘quv yurtlarida o‘qitish ham samarali omillardan hisoblanadi.

Har bir chaqiriqqacha bo‘lgan yoshni tarbiyalar ekanmiz avvalambor biz ushbu yoshlarning siyosiy ongini boyitib borishimiz kerak bo‘ladi. Bu borada biz davlatimiz tarafidan chiqarilayotgan qonun va qoidalarga asoslanamiz. O‘zbekiston Respublikasining bir qator qonun va qoidalari mavjud bo‘lib, ushbu qonun qoidalarga asosan me‘yoriy hujjatlar yuritilmoqda. Masalan bulardan: O‘zbekiston Respublikasi Konstitutsiyasi, Umumiy harbiy majburiyat va harbiy xizmat to‘g‘risidagi qonun, O‘zbekiston Respublikasining mudofaa tug‘risidagi qonuni va O‘zbekiston respublikasi Qurolli kuchlari nizom va qonunlarini asoslar sifatida olsak bo‘ladi.

Bulardan tashqari yoshlarimizni vatanparvarlik ruhida tabiiyalashda umumta‘lim maktablari va o‘rta maxsus, kasb-hunar ta‘lim muassasalarida chaqiruvga qadar boshlang‘ich tayyorgarlik fanini o‘qitilishi asosiy omillardan sanaladi. Mudofaa Vazirligining oliy harbiy o‘quv yurtlariga kirib ta‘lim olish va Qurolli Kuchlarimizning barcha harbiy xizmat turlarida harbiy xizmatga tayyorgarlik ko‘rayotgan yoshlarimiz umumta‘lim maktablari va o‘rta maxsus, kasb-xunar ta‘lim muassasalaridagi chaqiruvga qadar boshlang‘ich tayyorgarlik jarayonida kerakli ta‘lim-tarbiyani oladilar va o‘zlarini qiziqtirgan ma‘lumotlarga ega bo‘ladilar. Bunday ta‘lim – tarbiya jarayonini umumta‘lim maktablari va o‘rta maxsus, kasb-hunar ta‘lim muassasalarining pedagogik jamoasi bilan harbiy rahbar va chaqiruvga qadar boshlang‘ich tayyorgarlik fani o‘qituvchilari hamkorlikda amalga oshirishlari shart. Shunday ekan o‘z-o‘zidan bunday dolzarb vazifalarni bajarishda pedagogika universiteti qoshidagi harbiy fakultetlar jamoasining harbiy rahbar va chaqiruvga qadar boshlang‘ich tayyorgarlik fani o‘qituvchilarini tayyorlash bo‘yicha o‘z majburiyatlari va vazifalarini sifatli bajarishlari alohida e‘tiborga molikdir. Bu borada ayniqsa chaqiruvga qadar harbiy ta‘limni tashkil qilish va uning metodikasi fanini o‘qitilishida, Qurolli Kuchlarimizda olib borilayotgan islohotlar strategiyasini tub mohiyatini chuqur anglagan holda, eng zamonaviy o‘qitish uslublaridan va ta‘lim

texnika vositalarini eng soʻngi ishlab chiqilgan rusumlaridan foydalanish, shuningdek, tez oʻzgarib borayotgan zamonamizning yangi-yangi talablarini nazardan chetda qoldirmasligimiz shart boʻladi. Chaqiruvga qadar harbiy taʼlimni tashkil qilish va uning metodikasi talabalarning maxsus harbiy tayyorgarligining asosiylaridan biri hisoblanadi. Bu fan «Chaqiruvga qadar boshlangʻich tayyorgarlik fani» metodikasining tarkibiy qismi sifatida davlat imtihoniga kiritiladi. Maxsus fanlarni oʻqitishdan asosiy maqsad- talabalarda harbiy-pedagogik tayyorgarlikni yuksaltirish va chaqiruvga qadar boshlangʻich tayyorgarlik fani boʻyicha mashgʻulotlarini oʻtkazishda amaliy koʻnikmalar hosil boʻlishiga qaratiladi. Mazkur fanni oʻrganish Oʻzbekiston Respublikasining «Umumharbiy majburiyat va harbiy xizmat toʻgʻrisida»gi qonun talablarini, Oʻzbekiston Respublikasining yoshlarni chaqiruvga qadar boshlangʻich tayyorgarligi boʻyicha nizomini, Oʻzbekiston Respublikasi Mudofaa Vazirligining buyruqlari va direktivalarini, chaqiruvga qadar boshlangʻich tayyorgarlikni tashkil qilish va olib borish, oʻquvchi yoshlarni vatanparvarlik tarbiyasi ishlarini, Oʻzbekiston Respublikasi Qurolli Kuchlari safiga xizmatga tayyorlash boʻyicha masalalarni, chaqiruvga qadar boshlangʻich tayyorgarligi (chaqiruvga qadar boshlangʻich tayyorgarlik fani) boʻyicha oʻquv jarayonini rejalashtirish tamoyillarini, taʼlim muassasalarida chaqiruvga qadar boshlangʻich tayyorgarlik fani dasturining barcha boʻlimlari boʻyicha mashgʻulotlarni tashkil qilish va olib borishda yangi pedagogik texnologiyalarni qoʻllashni, zamonaviy oʻquv texnika vositalaridan foydalana bilishni, taʼlim muassasasi direktori va Chaqiruvga qadar tayyorgarlik oʻqituvchisining majburiyatlarini, hamkorlikda boʻlgan tashkilotlar bilan aloqa shakillarini, chaqiruvga qadar boshlangʻich tayyorgarlik fani boʻyicha oʻquv - moddiy bazaga qoʻyiladigan talablarni bilishlari va ularni amalda qoʻllay olishlari uchun yetarli ilm-malaka va koʻnikmalar berishdan iborat. Talabalar taʼlim olayotgan paytlarida oʻzlarida harbiy rahbarning yoshlarni Oʻzbekiston Respublikasi Qurolli Kuchlari safiga xizmatga tayyorlash masalalari boʻyicha majburiyatlarini bajarishida zarur boʻlgan siyosiy, ahloqiy, ruhiy tayyorgarliklarini yuqori boʻlishini va Vatan himoyachisi sifatlarini mujssamlashtirishlari shart. Hozirgi kunda Qurolli kuchlarimiz tarkibidagi harbiy qism va boʻlimmalarni puxta bilimga ega boʻlgan shaxsiy tarkib bilan toʻldirish, uning siyosiy, manaviy, axloqiy, ruhiy vatanparvarlik tarbiyasiga alohida eʼtibor berish muhim shartlardan biri hisoblanadi. Shaxsiy tarkibning yuqoridagi qayd etilgan sifat va fazilatlarini shakllantirishni, tarbiyalashni faqat harbiy kadrlar tayyorlash bilim yurtlari, qism komandirlari va harbiy boshliqlarning vazifasi deb hisoblash toʻgʻri boʻlmaydi. Maʼlumki armiya safida oʻz boʻysunuvchilarining faoliyatlariga komandir va boshliqlar maʼsuldirlar. Lekin sifat

va fazilatlarini shakllantirishga kelganda armiya safigacha bo'lgan ta'lim tarbiya o'rning ahamiyati katta. Ayniqsa umumta'lim maktablari, o'rta maxsus va o'rta kasb-hunar ta'limi muassasalarida chaqiruvga qadar tayyorgarlik fanini sifatli va samarali o'qitilishini ahamiyati bu borada muhim. Birinchi Prezidentimiz I.A.Karimov ta'kidlaganidek «Yosh avlodni el-yurtga, vatanga sadoqatli, iymon-e'tiqodli, mard va jasur, yuqori malakali, ma'naviyati yuksak insonlar qilib tarbiyalashda ta'lim o'chog'larining alohida o'rni bor». Ta'lim o'chog'laridan umumta'lim maktablarida, o'rta maxsus va kasb-hunar ta'lim muassasalarida «Chaqiruvga qadar tayyorgarlik»ni o'qitilishi haqida O'zbekiston Respublikasining «umumiy harbiy majburiyat va harbiy xizmat to'g'risida»gi qonunning 13-moddasida quyidagicha yozilgan: «Chaqiruvga qadar boshlang'ich tayyorgarlik, shu jumladan fuqaro mudofaasi bo'yicha tayyorgarlik o'quv dasturidagi majburiy fan bo'lib, umumta'lim muassasalarida chaqiruvga qadar tayyorgarlik fani o'qituvchilari tomonidan bitirish yili arafasidagi kurslardan yoki sinflardan boshlab o'tiladi». Bundan tashqari ushbu ustuvor vazifalar O'zbekiston Respublikasining «Kadrlar tayyorlash milliy dasturi», «Mudofaa to'g'risida»gi qonunlarida va O'zbekiston Respublikasi Mudofaa Vazirligining buyruq va talablarida ham o'z ifodasini topgan. Ko'rinib turibdiki 1999 yil yanvaridan e'tiboran Qurolli kuchlarda boshlangan harbiy islohotlar strategiyasining nazarda tutgan, mamlakatimiz tinch, osoyishtaligini ishonchli va samarali ximoya qilishga qodir tezkor, yaxshi ta'minlangan qurolli kuchlarni tuzish maqsadini amalga oshirish faqat oliy harbiy o'quv muassasalarining vazifasi deb o'ylash, masalaga faqat bir tomonlama qarashdir. Bu borada chaqiruvga qadar boshlang'ich tayyorgarlik muhim ahamiyat kasb etadi.

MUHOKAMA VA NATIJALAR.

Chaqiriqqa qadar boshlang'ich tayyorgarlik fanini takomillashishi va rivojlanishi, Chaqiruvga qadar boshlang'ich tayyorgarlik fanining maqsad vavazifasiborasida bir qancha ilmiy izlanishlar olib borilayotganligi, davlat chegaralarining o'z qo'shinlarimiz tomonidan hushyorlik bilan qo'riqlanayotganligi ilmiy ishlarimiz natijasi desak adashmaymiz. Yoshlarimizni vatanparvarlik ruhida tarbiyalash hozirgi kunning dolzarb masalalaridan biridir. Yoshlarimizni vatanparvarlik ruhida tarbiyalash borasida biz nimalarga e'tibor berishimiz kerak? Qanday ilmiy izlanishlar olib borishimiz kerak? Bu borada birinchi masala yoshlarimizga ota-bobolarimiz bosib o'tgan yo'llarini to'g'ri tushuntirish (ishontirish usuli)dir. Ikkinchi masala (tarbiya) agar biz yoshlarimizni vatanparvarlik ruhida tarbiyalay olsak kelajakga ko'chmas poydevor qo'ydim deb ayta olamiz. Uchunchi

masala (o'qitish o'rgatish) bu eng dolzarb masalalardan biridir. Biz qanchalik yoshlarimizni to'g'ri o'rgatsak, o'qitsak ularda o'zlariga bo'lgan ishonchlarini yana bir bor uyg'otgan bo'lamiz. Yoshlarimizni harbiy vatanparvar qilib tarbiyalashda avvalambor biz ularga miliy qadriyatlarimizni o'rgatamiz va o'qitamiz. Bu yoshlarimizni harbiy vatanparvar bo'lib tarbiyalanishiga katta samara beradi. Hozirgi shiddat bilan o'zgarib borayotgan zamonning o'zgarishiga katta tasir ko'rsatayotgan fan, texnikalar borasidagi o'zgarishlar, ularni boshqarish masalalarini to'g'ri tushuntirish orqali biz ularda harbiy texnikalarni boshqarishga bo'lgan qiziqishlarini oshirib boramiz. Bu borada bizga Chaqiriqqa qadar boshlang'ich tayyorgarlik fanikata yordam beradi. Ushbu maqolada Chaqiruvga qadar boshlang'ich tayyorgarlik fanining maqsad va vazifasi to'g'risida ma'lumotlar berilishi orqali fanning maqsad va vazifasini topish to'g'risida ilmiy izlanishlar olib borilgan. Chaqiriqqa qadar boshlang'ich tayyorgarlik fani O'zbekiston Respublikasi Qurolli Kuchlarining tarkibiy qismi ekanligi nazariy bilimlarga asoslanib isbotlangan. Chunki ushbu fan O'zbekiston Respublikasi Qurolli Kuchlarining asosiy zaxirasini tayyorlash uchun yordam beradigan fan hisoblanadi va uni ilmiy, bilimli yoshlar bilan to'ldirishga xizmat qiladi.

XULOSA VA TAVSIYALAR

Ushbu maqoladan xulosa qilib shuni aytish mumkinki, maqolada Chaqiruvga qadar boshlang'ich tayyorgarlik fanining maqsad va vazifasi to'g'risida ma'lumotlar berib o'tilgan. Maqolaning kirish qismida Respublikamizda harbiy kadrlarni tayyorlashga, ularning harbiy mahoratini oshirishga katta ahamiyat berilayotganligi to'g'risida ma'lumotlar berib o'tish bilan birgalikda, harbiy akademiyalar, qo'shin turlari bo'yicha harbiy o'quv yurtlari ochilganligi to'g'risida ham ma'lumotlar berilganligi fikrimizga yorqin dalildir. Davlat chegaralarining o'z qo'shinlarimiz tomonidan hushyorlik bilan qo'riqlanayotgani ham xalqimizning harbiy ruhini yuksaltirib turibdi. Haqiqiy mustaqil davlat shunday ishtutadi, o'z mudofaasini o'z g'alar qo'liga topshirib qo'ymaydi. Xalqning umumiy harbiy ruhini ko'tarishda, harbiylarni matonatli, shijoatli qilib tarbiyalashda ajdodlarimizdan bizga meros qolgan harbiy bilimlarni ommalashtirish, harbiy san'at sirlarini harbiy o'quv yurtlarida o'qitish ham samarali omillardan hisoblanadi. Ushbu maqola kelgusida chaqiriqqacha harbiy ta'limni rivojlantirishda asos bo'lishiga ishonaman.

REFERENCES

1. O'zbekiston Respublikasi konstitutsiyasi . T.: 2018 y. 83 b.
2. O'zbekiston Respublikasining «Ta'lim to'g'risida»gi qonuni. 2020 y.

-
3. O‘zbekiston Respublikasining «Mudofaato‘g‘risida»gi qonuni.2018y.
 4. O‘zbekiston Respublikasining«Harbiy xizmati utash to‘g‘risida»gi qonuni.
 5. 2019 y.
 6. «Yoshlarni chaqiruvga qadar boshlang‘ich tayyorlash»o‘quv dasturi 2017 y.
 7. «O‘smirlarni chaqiriqqacha tayyorlash to‘g‘risidagi Nizomi» 2014 y.

KORXONADA AVTOMOBILLARGA TEXNIK XIZMAT KO'RSATISHNI TAKOMILLASHTIRISH

Rahmatov Utkirjon Farxod o'g'li

JizPI, "Transport vositalari muhandisligi" kafedrasida assistenti

Sotvoldiyev Xasanboy Rasuljon o'g'li

JizPI, AvaAX yo'nalish 102M-20 guruh magistranti

ANNOTATSIYA

Maqolada avtokorxonalarda avtomobillarga texnik xizmat ko'rsatishni takomillashtirish, ishlab chiqarish va texnika bazasini rivojlantirish samaradorligi, fuqarolarga tegishli yengil avtomobillarga servis xizmat ko'rsatish va ta'mirlashni takomillashtirishning eng muhim yo'nalishlari va avtomobillarga texnik xizmat ko'rsatish korxonasining qisqacha ishlab chiqarish texnik xususiyatlari yoritilgan.

Kalit so'zlar: *Avtokorxonalar, avtomobil, servis xizmati, Texnik xizmat ko'rsatish, ishlab chiqarish-texnika bazasi, yengil avtomobillar, ta'mir.*

АННОТАЦИЯ

В статье описаны наиболее важные направления совершенствования технического обслуживания автомобилей, эффективность развития производственно-технической базы, техническое обслуживание и ремонт легковых автомобилей и краткие технические характеристики предприятия технического обслуживания автомобилей.

Ключевые слова: *Автомобильная, автомобильная, сервис, обслуживание, производственно-техническая база, автомобили, ремонт.*

ABSTRACT

The article describes the most important areas for improving the maintenance of cars, the effectiveness of the development of production and technical base, the maintenance and repair of passenger cars and a brief description of the technical characteristics of the car maintenance company illuminated.

Keywords: *Automotive, car, service, maintenance, production and technical base, cars, repair.*

KIRISH.

Avtokorxonaning qisqacha ishlab chiqarish texnik xususiyatlari.

O'zbekiston Respublikasida ishlab chiqarilayotgan va chetdan keltirilayotgan avtomobillarning salmog'i ko'payishi bilan avtomobillar servisi sohasining ahamiyati yanada oshib bormoqda. Aholi va tadbirkorlarga tegishli bo'lgan avtomobillarning sezilarli o'sishi, uni texnik jihatdan yaxshi holatda saqlash zaruriyati avtomobillarga

servis xizmat ko'rsatish stansiyalari bo'lgan avtotexnik xizmat ko'rsatish tizimining ishlab chiqarish-texnika bazasini yanada rivojlantirish va takomillashtirishni talab etadi.

Avtomobillar, o'z navbatida, tizimli ravishda mahsus kerak xizmatlar jumladan, tozalash-yuvish, tozalash, yonilg'i quyish, moy va boshqa operatsion materiallar, ularning texnik nazorati holati, yuzaga kelishining oldini olishga qaratilgan bir qator profilaktika va ta'mirlash ishlarini olib borish muddatidan oldin nosozliklar va nosozliklar, shuningdek tiklanish ularning birliklari, agregatlari, qismlari va tizimlarining yo'qotish ish faoliyatini oldini oladi. "Xizmat" ingliz tilidan tarjima qilingan "SERVICE" so'zi xizmatni anglatadi, xizmat ko'rsatish. Dunyoning ko'plab mamlakatlarida zamonaviy avtoservis mavjud korxonalarining keng tarqalgan va yaxshi tashkil etilgan tarmog'i, ham avtomobillarga xizmat ko'rsatish, va savdo yoki, ehtiyot qismlar va ular uchun materiallar, shuningdek ularni saqlash. Ijtimoiy-iqtisodiy ahamiyati avtomobil xizmati - bu tizimning ajralmas qismidir avtomobil transporti, mulkchilik shaklidan qa'tiy nazar, xizmat ko'rsatadi uzluksizlik, muntazamlik, ishonchlilik, xavfsizlik va ta'minlashga qaratilgan.[1]

ADABIYOTLAR TAHLILI VA METODLAR

Mazkur maqolani tahlil qilish jarayonida ilmiy bilishning mantiqiylik, tarixiylik, izchillik va obyektivlik usullaridan keng foydalanildi. Avtokorxonalarda avtomobillarga texnik xizmat ko'rsatishning ahamiyati va uning xususiyatlari ushbu maqolada keng ko'rsatilgan va yangicha yondashuvdan foydalanish bo'yicha maslahatlarham berib o'tilgan.

MUHOKAMA VA NATIJALAR

Mavjud avtomobil transporti korxonalarini qurish, kengaytirish va rekonstruksiya qilish va texnik qayta jihozlash ilmiy-texnik taraqqiyotning zamonaviy talablari va iqtisodiyotni yangi bozor munosabatlariga o'tish shartlariga javob berishi kerak.

Zamonaviy sharoitda yakka tartibda foydalaniladigan avtomobillar parkining o'sishi ishlab chiqarish-texnik bazaning o'sishidan ancha oldinda bo'lib, buning natijasida servis xizmat ko'rsatish va ta'mirlash xizmatlariga bo'lgan ehtiyoj to'liq ta'minlanmaydi. Shunday qilib, mavjud avtomobillarga servis xizmat ko'rsatish (ATXK) korxonalarini rekonstruksiya qilish va qayta jihozlash faqatgina avtomobillar parkining o'sishi bilan bog'liq barcha muammolarni hal qila oladi.

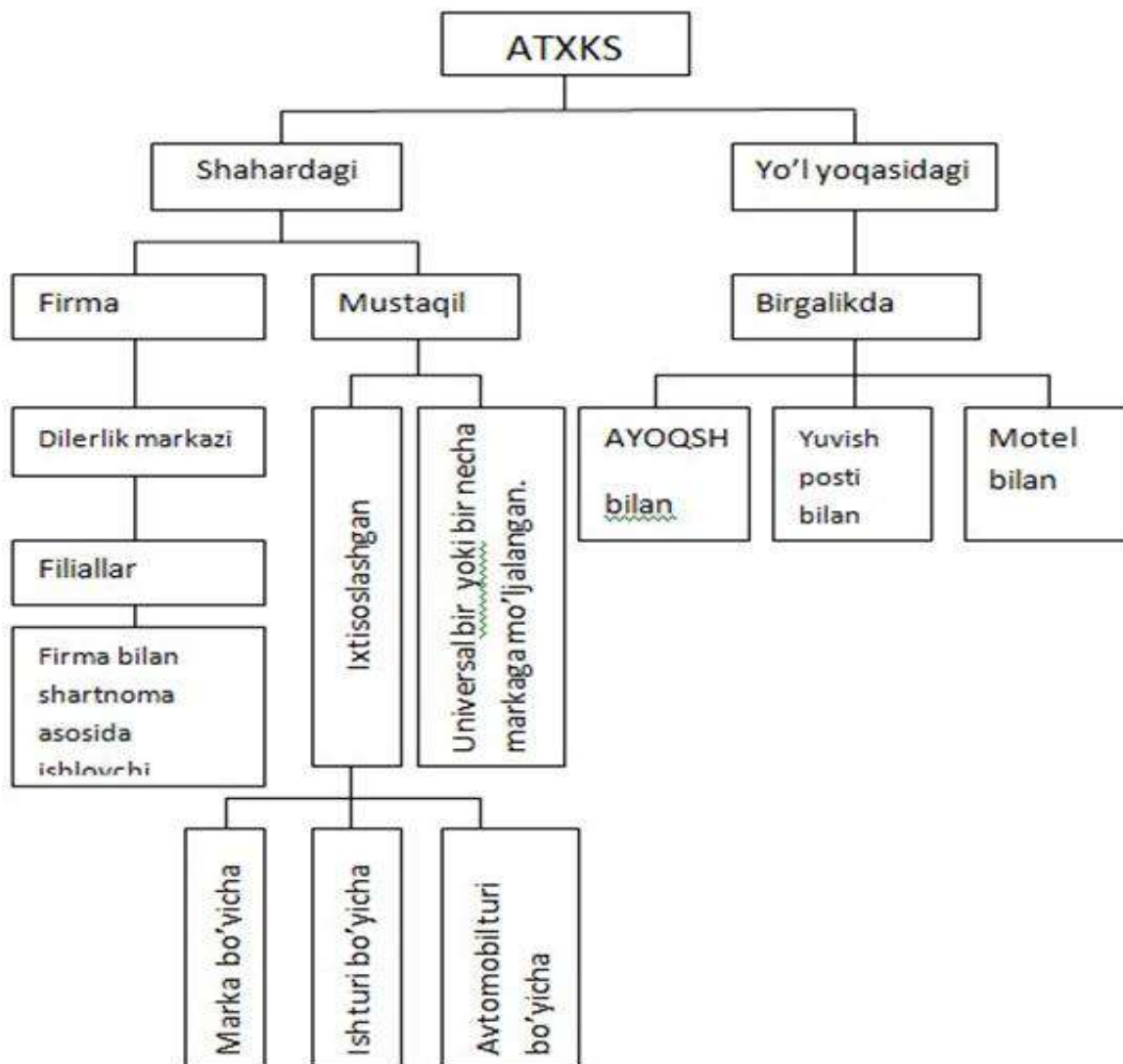

1-jadval. Avtoservis korxonalarini tasnifi.

Bundan tashqari, avtotransport korxonalarini faoliyat yuritadigan zamonaviy sharoitlar yangi talablarni keltirib chiqarmoqda, bu talablar esa o'z o'rnida yangi korxonalarini qurishda qondirilishi mumkin. Shu bilan birga, namunaviy loyihalarni amalga oshirish har doim ham bugungi talablarga javob bermaydi, chunki ularning aksariyati 10 va undan ko'p yillar oldin ishlab chiqilgan. Bundan tashqari, namunaviy loyiha nafaqat geografik joylashgan o'rnida, balki loyihani amalga oshirish shartlariga bog'liq bo'lgan barcha o'ziga xos mahalliy sharoitlarni amalga oshirishga qodir emas. [2]

Avtokorxonada avtomobillarga servis xizmatini ko'rsatishni takomillashtirish va ishlab chiqarish texnika bazasini rivojlantirish samaradorligi asosan quyidagi loyiha yechimlarining sifati bilan belgilanadi:

ilm-fan va texnologiyadagi ilg'or xorijiy tajribani amalga oshirish loyihalarida yangi korxonalar yoki uchastkani (zonani) ishga tushirish vaqtida texnik jihatdan ilg'or bo'lib, aholining avtotransport vositalariga servis xizmat ko'rsatish talablariga muvofiq to'liq servis xizmat ko'rsatishni ta'minlash;

shaharsozlik va arxitektura yechimlarining yuqori darajasi, ya'ni, joylashish jihatdan qulayligi;

yerdan oqilona foydalanish, ekologiya va atrof muhitga minimal salbiy ta'sir; texnik xavfsizlik, portlash va yong'in xavfi va boshqalar.

mehnat talab qiladigan ishlarni qisqartirish, ish o'rinlari va postlarni yuqori samarali uskunalardan bilan jihozlash;

Fuqarolarga tegishli yengil avtomobillarga servis xizmat ko'rsatish va ta'mirlashni takomillashtirishning eng muhim yo'nalishlari quyidagilardir:

sanoat asosida ishlab chiqarishning konsentratsiyasi, ixtisoslashuvi va kooperatsiyasi (birgalikda ish olib borishi)ni texnik-iqtisodiy asoslash;

ishlab chiqarish jarayonlarini avtomatlashtirish va mexanizatsiyalash darajasini oshirish;

operatsiyalarning standart majmuasiga asoslangan ilg'or texnologik jarayonlarni qo'llash;

moddiy-texnika ta'minoti tashkil etilishini takomillashtirish;

asosiy ishlab chiqarish vositalaridan foydalanish samaradorligini oshirish va sanoatning moddiy va mehnat sarfini kamaytirish;

xizmat ko'rsatishning zamonaviy shakllarini, masalan, obuna va xizmat ko'rsatish kitoblarini, dastlabki buyurtma bo'yicha, shuningdek, chiqish brigadalariga xizmat ko'rsatish va boshqalarni o'zlashtirish.;

texnologik va qurilish qismida amalga oshirilgan yangi loyihalardan foydalanish va mavjud avtomobillarga servis xizmat ko'rsatish stansiyasini rekonstruksiya qilish (ularning tarkibi va quvvatini asoslashda ish turlari bo'yicha haqiqiy ehtiyojni hisobga olgan holda, shuningdek, ularni bosqichma-bosqich rivojlantirish imkoniyatlarini hisobga olgan holda);

xizmatlar ishlab chiqarish va sifatini boshqarish tizimlarini joriy etish, kadrlar tayyorlash va ular bilan maqsadli – tarbiyaviy va zamonaviy ishlar dasturini kengaytirish;

xizmatlar sifati kafolatini oshirish va uni moddiy va ma'naviy rag'batlantirish chora-tadbirlarini ishlab chiqish;

Ishlab chiqarish faoliyatini boshqarish avtomobillarga servis xizmat ko'rsatish stansiyasi, mehnat xarajatlari samaradorligini oshirish va resurslarni oqilona sarflashda asosiy ishlab chiqarish fondlaridan foydalanish ham avtotransport vositalaridan texnik foydalanishning dolzarb vazifalaridan biridir.[5]



1-rasm.yengil avtomobillarga servis xizmat ko'rsatish[4]

Korxonaning qisqacha ishlab chiqarish texnik xususiyatlari.

Aholining universal vositachiligi, yo'llarda avtomobillar sonining ko'payishi va transport tezligini oshirish transport vositalarining texnik holatiga bo'lgan talablarni kuchaytiradi va avtomobil tizimlariga alohida e'tibor qaratishni taqazo etadi. Rivojlanayotgan bozor iqtisodiyoti sharoitida avtomobillarga servis xizmat ko'rsatish tizimi yangi iqtisodiy munosabatlarga o'tishning eng murakkab va raqobatli jarayonlarni bosib o'tmoqda.



2-rasm. Korxonada avtomobillarga servis xizmat ko'rsatish.[3]

Yaxshi o‘yangan texnik, iqtisodiy, ijtimoiy va zamonaviy tajribalar, asosiy ishlab chiqarish texnik salohiyat bugungi servis korxonalarida muhim o‘rin tutadi, ishchilar va muhandislar, yuqori malakali xodimlarning, rejalashtirilgan iqtisodiyotda va ishlab chiqarishda erishilgan sifat darajasi juda yuqori.

XULOSA VA TAKLIFLAR

Xulosa qilib aytganda hozirda avtokorxonalarda texnik servisga bo‘lgan talabdan kelib chiqib, texnik xizmat ko‘rsatishni ishlab chiqarishining tajribasi va yuqori madaniyati ekanligini bilib oldik. Bugungi “Raqobat bozorida” raqobatbardosh servis xizmatini takomillashtirish zarur choralar ko‘rish ustuvorlik kasb etmoqda. Bugungi kunda bu ulkan salohiyat milliy iqtisodiyot ehtiyojlari uchun ish olib bormoqda. Shu bilan birga, ustuvorliklar yuqori intellektual mehnatdan, yetarlicha rivojlangan profildan va birlashma imkoniyatlaridan foydalanishga katta e‘tibor qaratilgan. Bu birinchi navbatda, avtokorxonada avtomobillarga texnik servisni takomillashtirish uchun xizmat qiladi. Mamlakatdagi hozirgi holatdan kelib chiqib texnik xizmat ko‘rsatish talab darajasida emas, buning uchun albatta ishlab chiqarish texnika bazasini talab darajasiga keltirish eng ustuvor vazifa, shu bilan bir qatorda malakasi chilangarlarni ishga jalb etish texnik xizmat ko‘rsatishni yuqori saviyaga olib chiqqan bo‘lardi.

REFERENCES

1. O‘G, G. O. U. B., & Jaloldinov, L. (2021). AVTOMOBILLARGA TEXNIK VA SERVIS XIZMAT KO‘RSATISH USULLARI. *Academic research in educational sciences*, 2(11), 1062-1067.
2. Raxmatov, O., & Sotvoldiyev, X. R. O. G. L. (2021). AVTOTRANSPORT VOSITALARIGA MAVSUMIY SERVIS XIZMAT KO‘RSATISH TURLARI VA ULARNING XARAKAT XAVFSIZLIGIGA TA‘SIRI. *Oriental renaissance: Innovative, educational, natural and social sciences*, 1(10), 1147-1151.
3. Адиллов, О. К., Умиров, И. И., & Уразов, Б. А. (2020). МЕТОДИКА ОПРЕДЕЛЕНИЯ ДЕТАЛЕЙ, КРИТИЧЕСКИХ ПО НАДЕЖНОСТИ АВТОМОБИЛЕЙ. *Academic research in educational sciences*, (1).
4. Адиллов, О. К., Умиров, И. И. Ў., & Барноев, Л. (2020). ТРАНСПОРТНИ ҲАВФСИЗ БОШҚАРИШ КЎРСАТКИЧЛАРИНИ БАҲОЛАШ. *Academic research in educational sciences*, (1).
5. Вахтиyorovich, A. I., & Ogli, R. U. F. (2021). YENGIL AVTOMOBILLARDA YOQILGI SARFINI KAMAYTIRISH USULLARI. *Oriental renaissance: Innovative, educational, natural and social sciences*, 1(1).

-
6. Raxmatov, U. F. O. G. L. (2022). ICHKI YONUV DVIGATELLARIDA HAVO TARKIBIDAGI KISLORODNING YOQILG ‘I SARFIGA TA’SIRI. *Oriental renaissance: Innovative, educational, natural and social sciences*, 2(3), 348-353
7. Suvanov, U., Hamraqulov, Y., & Agzamov, J. (2021). Transport vositasining texnik holat masalalari. *Academic research in educational sciences*, 2(2).

COMPARATIVE ANALYSIS OF POEMS BY MUSA JALIL AND ALAN LEWIS

Khashimova Shoira Kasimovna
Teacher of Fergana State University

ABSTRACT

We examined the poetry of Musa Jalil, a Tatar writer, and Alun Lewis, a Welsh writer in the lens of the thematic component, since the theme helps the author to convey the emotional background of the work more deeply, to explain the goals and reasons for the actions of the heroes. A theme is a circle of phenomena and events that form the basis of a work; the object of an artistic image; what the author tells about and what he wants to attract the main attention of readers to.

Keywords: war poems, Musa Jalil, Alun Lewis, war, image, poet of war.

MUSA JALIL VA ALAN LYUISNING SHE'RLARINI QIYOSIY TAHLILI

Xashimova Shoira Kasimovna
Farg'ona davlat universiteti o'qituvchisi

ANNOTATSIYA

Musa Jalil she'rini ko'rib chiqdik-tatar yozuvchisi va Alun Lyuis - Welsh yozuvchisi tematik komponentning ob'ektivida, chunki mavzu muallifga ishning hissiyotlarini yanada chuqurroq etkazishga, qahramonlarning maqsadlari va sabablarini tushuntirishga yordam beradi. Mavzu ishning asosini tashkil etuvchi hodisalar va voqealar doirasi; badiiy tasvirning ob'ekti; muallif nima haqida gapiradi va o'quvchilarning asosiy e'tiborini jalb qilmoqchi.

Kalit so'zlar: harbiy she'rlar, Muso Jalil, Alun Lyuis, urush, tasvir, urush shoiri.

СРАВНИТЕЛЬНЫЙ АНАЛИЗ СТИХОТВОРЕНИЙ МУСА ДЖАЛИЛЯ И АЛАНА ЛЬЮИСА

Хашимова Шоира Касимовна
Ферганский государственный университет, преподаватель

АННОТАЦИЯ

Мы рассмотрели поэзию Мусы Джалиля-татарского писателя и Алуна Льюиса- валлийского писателя в объективе тематической составляющей, так как тема помогает автору более глубоко передать эмоциональный фон

произведения, объяснить цели и причины действий героев. Тема – это круг явлений и событий, образующих основу произведения; объект художественного изображения; то, о чем повествует автор и к чему хочет привлечь основное внимание читателей.

Ключевые слова: военные стихи, Муса Джалиль, Алун Льюис, война, образ, поэт войны.

INTRODUCTION

Almost never published during his lifetime, after his death, Lewis became one of the classic British "war poets" – among those whose talent did not have time to manifest itself except in poetry about death, military everyday life, loss and finding love outside the front, to which it will never be possible to return.

Leaving his hometown early, the young Lewis changed several colleges and universities, where he studied literature and history. Once in Manchester in the late 30s, he participated in a boycott against Japanese goods (in protest against the Japanese invasion of China), organized a conference of "young historians" in Pontigny.

DISCUSSION AND RESULTS

Returning to Wales to work as a school history teacher, in the summer of 1938 he published a critical article in the local newspaper: "When the war comes, will I go to war?". In one of the letters published many years after his death, Lewis stated his position as follows: "The army-the damn stupid, red-faced, idiotic army- in its damn boring "khaki" – to serve? "God forbid."

He joined the army a few months later: "... probably I should have ended up here. I had a deep fatalistic feeling that, in the end, it would be so. Partly because I would like to experience everything in life, to understand what I am capable of... But, I don't know... I'm not going to kill. Rather - on the contrary - I will be killed."

While in the army, Lewis resisted enlistment in combat detachments with all his might. One of the means of not being sent to the front were numerous training courses, as a result of which Lewis was promoted to officer. In 1941, he married Gweno Ellis – a school teacher of German from a small Welsh town near his homeland. Almost everything we know about Lewis's later life is known from his letters to his wife.

The officer's life plunged Lewis into depression, he could no longer consider himself a "pacifist", he was burdened by rudeness and cruelty, to which he could no longer consider himself not involved.

Western critics, noting the incompleteness of the depiction of war in English poetry of 1939-1945 and the lack of deep drama in it, are trying to explain this phenomenon. Some see the reasons for poetry lagging behind the demands of the terrible time in the fact that poets who are able to answer them died in Spain. It seems that they are partly right: if Cornford, Bell, Caudwell, Donnelly had survived, their citizenship, their patriotic and internationalist spirit, and finally their political maturity, would undoubtedly have enriched English poetry. These poets would help bring English poetry closer to the French times of Resistance, to the Soviet poetry of the Great Patriotic War period. But the communist poets fell in the first battle with fascism. Nevertheless, this can only serve as a partial explanation, since it does not clarify the state of affairs in the large and healthy army of English poets of the late 30s.

Some critics, among them M. Davidson, author of the book "Compassion is Poetry" (1972), believe that English poets were spiritually unprepared for war. However, this assumption is refuted by A. Camfort and many poets of the war. "From our earliest childhood we grew up in full confidence that we would be killed in battle," writes Camfort.- Our generation was brought up on gloomy memories of the First World War, on reports about the war in Spain, on the increasing threat from Nazi Germany and on the expectation of the imminent — as we thought and wanted - collapse of imperialism."1 Although pacifist sentiments were strong among the youth of the 30s (the Oxford Students' Union even issued a resolution not to fight for the king and the fatherland), nevertheless, the approach of the Second World War was anticipated and foreseen by English poets. However, not everyone understood the difference between the first and Second World Wars. Some critics even now try not to notice these differences and assure that "the two wars were psychologically of the same quality, and the moods that permeate the best poems about the first and Second World Wars were the same"2. This clearly contradicts the truth: the characteristic poetic emotions of the First World War were compassion, horror and shame for humanity, as they were very correctly defined by the Soviet researcher of modern English poetry V. Skorodenko, now in poetry, both heroic and patriotic notes are distinguishable, as can be seen from the above verses, although their sound does not differ in power and richness of tones. The fact that some English poets did not realize what fascism was and what the difference between the new World War and the previous one is eloquently indicated by the recognition of one of the poets of the war, Charles Gumblett. In the preface to his anthology "I'm Burning for England" (1966), he writes that the youth of the 30s, taught by the bitter experience of the "lost

generation", was immune to the call of Glory, Duty and Patriotism, that with the beginning of a new war she felt trapped. And then follows the list of victims that, according to Gumblett, suffered young people during the war: "The educated youth experienced the war especially terribly. She wanted to see the Sistine Chapel, the Parthenon, the pyramids, she wanted love rides in gondolas, she wanted to try what it means to have a connection with these emancipated Swedes or what it means to have some dark-skinned mistress in Casablanca. Instead, the prospect turned out to be a real dump in Cardington, fits of seasickness on destroyers, the nonsense of barracks life. And in the end it is quite possible -"a bullet will cut off our song." It is not necessary to contrast the position of Hamblett with the position of young Soviet, Polish, French, Yugoslav poets, their experience of the war was different from the experience of the British, but how not to remember Hemingway? Who more openly than he condemned the jingoistic nonsense with which the government's soldiers were fed during the First World War? Who said goodbye to the weapon more decisively than him? However, during the Second World War, the writer (although he was far from the front line) forgets about bullfighting, hunting the red beast, and fishing — everything he loved so much for the sake of fighting fascism, because for him "fascism is a lie uttered by bandits." He does not keep records of what he had to give up, because he understands his civic duty.

The theme of "Man" and "War" became especially relevant in the military poetry of 1941-1945. In our work, we analyzed the most significant poems in the works of Jalil and Lewis, and identified 3 main artistic components of the theme "Man" and "War"

In the days of the war, the sense of Fatherland was especially aggravated. Russian grave poets gazed intently into the face of their native land, wrote about the village lanes, about the chilly aspen, about the simple crosses of Russian graves, about the three birches that stand on the native piece of land where he was born and grew up...

We read sad, very truthful lines about our native land in Musa Jalil's poem "Do you remember, Alyosha, the roads of the Smolensk region..." and the image of a Man who sincerely loves his Homeland arises in front of us

You know, probably, after all, the Motherland –
Not the city house where I lived festively,
And those back roads that the grandfathers passed,
Russian graves with simple crosses, -

Or let's turn our eyes to the poem "Motherland", written by Alun Lewis with special love:

Touching the three great oceans,
She lies sprawling cities,
Covered with a mesh of meridians,
Invincible, broad, proud.

A similar image appears before us in the works of M. Jalil. Many verses of the Moabite cycle show how difficult it was for Jalil in captivity. Melancholy and despair stuck in my throat like a heavy lump. No, it was not physical suffering, not even the proximity of death that oppressed the poet, but separation from his Homeland.

Forgive me, your private,
The smallest part of yours.

I'm sorry I didn't die

The death of a soldier in battle, -

The bitter lines in the poem "Sorry, Motherland!" by Jalil sound.

In M. Jalil's poem "Goodbye my clever Girl" of 1941, the image of a man appears—a soldier-defender who swears to preserve love for his native land. Here he puts his homeland and his beloved side by side.

So as not to give our happiness to the enemies,

I have left you, my dear...

I am wounded—I will fall forward with my chest,

Blocking the way to the enemy.

The lyrical hero of M. Jalil is not only a courageous man, but also firmly convinced of the victory of humanism.

The day of the triumph of freedom will come,

the Sword of justice will punish them,

The verdict of the people will be cruel.

It will include my last verse. (M. Jalil, "Before the court.")

A similar image of a Human Defender appears in the work of Alun Lewis in the poem "Glory" in 1942

There is a harsh freedom in us:

Condemning the mother to tears,

The immortality of his people

By his death to buy.

The image of a Human comrade appears in Lewis's work in the poem "The Death of a Friend" (1942), which becomes an integral part of the military poetry of not only this author

We bequeath love to our wives,
Memories to our sons,
But on the land burned by the war,
Go bequeathed to friends.
No one knows the means yet
From unexpected deaths.
The burden of inheritance is getting heavier,
Everyone is already a circle of your friends.

Alun Lewis writes that a friend who has survived all the hardships of the war with you is the closest, like a brother, a family member.

A similar image appears in the work of Jalil in the poem "In memory of a friend" (1941)

We've been through so much together,
Linked by frontline friendship!
To the end we would not be separated,
You and I should have gone through to the end!
Blood and flame sealed our friendship.
That's why she's so strong!
We will stand for each other to the death,
If we are destined to be separated.
(transition to the topic of war!!!)

And here is the theme of "War", which appears to us as a terrible event, raised in the poem "Barbarism" by M. Jalil. This poem is a terrible wartime document set out in verse. It describes the nature of the cruelty of the fascists. From the first words you understand the whole tragedy, the whole horror of that war. Fascists killed innocent people. Almost living women with children and old people were thrown into the ravine.

They drove the mothers with the children
And they forced me to dig a hole, but themselves
They were standing there, a bunch of savages,
And they laughed in hoarse voices.

Poems with a similar characterization of the theme "War" can be found in the poetry of Alun Lewis. So in the poem "It's like looking through an inverted binoculars", 1941, the war appears like this:

Something very big and scary,
On bayonets brought by time,
Doesn't let us see yesterday
With our angry vision today.

Lewis's personification of war is the image of a monster, a predator. So in his poem "Tank" we see how war pushes for the creation of defensive structures, which Lewis compares to wolf pits, thereby equating War with the life of predators.

This is where he was walking. There are three rows of trenches.
A chain of wolf pits with oak bristles.
Here's the trail where he backed up when
His tracks were blown up by a mine.

A similar image of war appears in Jalil's poem "Wolves" (1943), where wars are compared to real animals.

There is a bloody feast of war.
Forests are smoking, villages are burning.
In the middle of the midnight silence,
Sniffing, wolves roam.
The green meadow is crushed with iron.
The fields are empty - they breathe death.
The wolves' eyes are burning in the dark.
Their nostrils can hear the smell of blood.

At the same time, Lewis, like Jalil, emphasizes that war is a daily feat and hard work of the people at the front and in the rear in the poem "Do you remember, Alyosha, the roads of the Smolensk region", a new characteristic of the theme "War" arises

Do you remember, Alyosha, the roads of Smolensk,
How the endless, evil rains went on,
How the weary women brought us crinkles,
Clutching them to his chest like children from the rain,
How they wiped their tears furtively,
As they whispered after us:- The Lord save you! -
and again they called themselves soldiers,
As it used to be in great Russia.

Or let's turn to M. Jalil's poem "Without a Leg", which shows the feat of the people and their inflexibility before the fascists

I'm back! Meet me, my love!
Rejoice, let me be legless: I
did not kneel before the enemy,
He tore my leg off for it.
He hit a mine, knocked him to the ground.
- You bowed! - the enemy triumphed.
But immediately a wild fear seized him:
I got up without a leg and stood there.

CONCLUSION

Many young English poets clearly lack awareness of the true causes, scale, nature of the Second World War and the possible consequences of its outcome. In their approach to the war, the long-standing worship of Freud makes itself felt. War is viewed through his eyes as an inevitable evil rooted in human nature.

REFERENCES

1. Abramovich G. L. Introduction to Literary studies. M., 2020. pp. 122-124.
2. Revyakin A. I. Problems of studying and teaching literature. M., 2019. pp. 101-102; Fedotov O. I. Fundamentals of literary theory: In 2 hours. 1. M., 2020. pp. 42-43;
3. Collections of poems by Alun Lewis and Musa Jalil
4. Sobirov, N., & Gizdulin, E. (2021, August). TRACES OF PRISONERS OF THE FIRST WORLD WAR IN KYZYL-KIYA (KYRGIZSTAN): <https://doi.org/10.47100/conferences.v1i1.1286>. In *RESEARCH SUPPORT CENTER CONFERENCES* (No. 18.05).
5. Fatihovich, G. E., Samadovna, A. Z., & ShukhratUgli, N. Z. (2021). Specific Features of Evtushenko's Lyrics. *CENTRAL ASIAN JOURNAL OF LITERATURE, PHILOSOPHY AND CULTURE*, 2(4), 23-26.

**IXTISOSLASHTIRILGAN TRANSPORT VOSITALARIGA TEXNIK
XIZMAT KO'RSATISHNI VAQTIDA AMALGA ISHIRISHNING
EKSPLUATATSIYA SHAROITIDAGI SALMOG'I**

Raxmatov Utkirjon Farxod o'g'li

Jizzax Politexnika Instituti, Avtomobillar va Avtomobil Xo'jaligi yo'nalish
102M-20 guruh magistranti

Burxonov Sunnat Ulug'bek o'g'li

Jizzax Politexnika Instituti, Avtomobillar va Avtomobil Xo'jaligi yo'nalish
102M-20 guruh magistranti

Sotvoldiyev Xasanboy Rasuljon o'g'li

Jizzax Politexnika Instituti, Avtomobillar va Avtomobil Xo'jaligi yo'nalishi
102M-20 guruh magistranti

ANNOTATSIYA

Maqolada ixtisoslashtirilgan transport vositalariga texnik xizmat ko'rsatish orqali ekspluatatsiya davridi ish sifatini oshirish, transportlarning ishonchliligini oshirishdagi tadbirlarga sarflanadigan sarflar va tashish xarajatlarini kamaytirish, ekspluatatsiya davrida yuzaga keladigan nosozliklarni vaqtida bartaraf etish usullari yoritilgan.

Kalit so'zlar: *Ixtisoslashtirilgan transport, texnik xizmat ko'rsatish (TXK), transport, ta'mir, avtomobil, agregat, moylash materialli.*

АННОТАЦИЯ

В статье описаны пути повышения качества работы в период эксплуатации за счет технического обслуживания специализированного транспорта, снижения издержек и транспортных расходов, повышения надежности транспорта, своевременного устранения неисправностей в процессе эксплуатации.

Ключевые слова: *Специализированный транспорт, техническое обслуживание, транспорт, ремонт, автомобили, агрегаты, смазочные материалы*

ABSTRACT

The article describes ways to improve the quality of work during the period of operation through the maintenance of specialized vehicles, reduce costs and transportation costs to improve the reliability of transport, timely troubleshooting during operation.

Keywords: *Specialized transport, maintenance, transport, repair, automobiles, aggregates, lubricants.*

KIRISH.

Hozirgi vaqtda dunyoda bo‘ylab avtomobillar eng ko‘p yo‘lovchilar va yuk hajmi sonini olib yuradi turli ishlab chiqarishni amalga oshiradi ularga mahsus jihozlarni o‘rnatish bilan funksiyalar, turmush tarzimizga, madaniyatimizga, dam olishimizga xizmat qiladi, bir so‘z bilan aytganda, ajralmas bo‘lagiga aylandi zamonaviy sivilizatsiyaning bir qismi desak adashmaymiz. Avtomobillar, o‘z navbatida, tizimli ravishda mahsus kerak xizmatlar jumladan, tozalash-yuvish, tozalash, yonilg‘i quyish, moy va boshqa operatsion materiallar, ularning texnik nazorati holati, yuzaga kelishining oldini olishga qaratilgan bir qator profilaktika va ta‘mirlash ishlarini olib borish muddatidan oldin nosozliklar va nosozliklar, shuningdek tiklanish ularning birliklari, agregatlari, qismlari va tizimlarining yo‘qotish ish faoliyatini oldini oladi.[3]

Bundan tashqari, avtomobilsozlikda avtomobil modelining muntazam yangilanib borishi natijasida avtomobil servisidan yangi turdagi xizmat ko‘rsatish ishlariga (avtomatik uzatmalar qutisi, ABS tormoz tizimi, trubonadduvli ta‘minlash tizimi va h.k.) tezkor moslashuvchanlik qobiliyatini ham talab qiladi.[5]

MUHOKAMA VA NATIJALAR

Transportvositalarining nosozliklarini bartaraf etish va oldini olish bilan bir qatorda ish unumdorligini oshirishning asosiy usullari, unga o‘z vaqtida servis xizmat ko‘rsatish (SXX) va joriy ta‘mirlash(JT)dan iboratdir. Avtomobillarni texnik ekspluatatsiyasining asosiy vazifalaridan yana biri ishlab chiqarish texnik bazasini loyihalashni rivojlantirish, ya‘ni avtomobillarni texnik tayyor holda saqlab turish uchun kerakli avtotransport korxonasi (ATK), garajlar va servis xizmat ko‘rsatish stansiyalarini tashkil etishdan iborat.

SXX va JT ishlarini o‘tkazish, Avtotransport korxonalarini(ATK) va servis xizmat ko‘rsatish stansiya (SXKS) ishchi xizmatchilarining amalga oshirishi kerak bo‘lgan asosiy maqsadi bo‘libgina qolmay, balki, avtomobillarning ishonchliligini oshirishdagi tadbirlarga sarflanadigan mablag‘, ish unumdorligi va tashish tannarxini kamaytirishni ham ko‘zda tutuvchi omil hisoblanadi.

Shuning uchun o‘z vaqtida servis xizmat ko‘rsatish (SXX) ning asosiy vazifasi avtomobillarni ishdan chiqishini oldini olish, JT ning vazifasi esa, ishlash davrida kelib chiqqan nosozliklarni bartaraf etish va ish unumdorligini oshirish hisoblanadi.

Maxsus tuzilishga ega bo'lgan, bir va bir necha turdagi yuklarni tashishga moljallangan, qayta jihozlangan avtomobil, tirkama yoki yarim tirkama avtomobil transportining ixtisoslashtirilgan qismi demakdir.



1-rasm. Ixtisoslashtirilgan transport turlari.

Ixtisoslashgan mashinalar va mexanizmlar doimo og'ir yuklarga duchor bo'ladi. Xatarlarni kamaytirish va qimmat ta'mirlash xarajatlarini kamaytirish uchun maxsus texnika professional xizmat ko'rsatish imkonini beradi. Barcha tizimlarning muntazam diagnostikasi murakkab buzilish ehtimolini pasaytiradi, uskunaning ishlash muddatini uzaytiradi va ish oqimining uzluksizligini ta'minlaydi.

Ixtisoslashtirilgan transport vositalari toifaga kiruvchi avtotransport vositalarining ekspluatatsiyasi davriy diagnostika va xizmat ko'rsatish tadbirlarini ko'zda tutadi. Avtotransport vositalari og'ir sharoitlarda ishlashga moyil bo'lganligi sababli va boshqa turdagi transport vositalariga qaraganda ko'proq eskirishga duchor bo'lganligi sababli, uning holatiga va nosozliklarni o'z vaqtida bartaraf etishga ko'proq e'tibor berish kerak. Aks holda, mashinaning ishlamay qolishi va ishlab chiqarish jarayonining buzilishi ehtimoli yuqori.

Ixtisoslashtirilgan transport vositalari toifasiga kiruvchi traktorlar, kombaynlar, mikserlar, yuk ko'taruvchi mashinalar, ekskavatorlar va boshqa yuk mashinalari texnik xizmat ko'rsatishdan o'tishi kerak. Bundan tashqari, ishlarni bajarish oralig'i kilometrlarda emas, balki ish vaqtida (moto-soat) o'lchanadi.[2]

Ixtisoslashtirilgan harakatdagi qismga ham, oddiy avtomobillardan kunlik xizmat ko'rsatish (KXK), 1-SXK, 2-SXK, mavsumiy xizmat ko'rsatish(MXK) joriy ta'mir (JT) ishlari bajariladi. Faqatgina ularga o'rnatilgan maxsus jihozlarga qo'shimcha ravishda SXK va JT ishlari bajariladi. Hozirgi vaqtda o'ziyog'arlar,

yarim tirkama, sistema va maxsus jihozlar bilan jihozlanib ishlovchi shatakchi avtomobillar safi oshib bormoqda. Bu transport vositalaridan unumli foydalanish va ish unumdorligini oshirish ularga SXX va JT ishlarini o'z vaqtida va sifatli bajarishga bog'liqdir. Servis xizmat ko'rsatilmaligi yoki vaqtincha ta'mirlanmasligi maxsus transport vositalari va asbob-uskunalar unumdorligining pasayishiga olib keladi.

Masalan: avtomobil-o'ziag'dargichlar ko'tarish mexanizmlariga SXX - Avtomobil kuzovini 60° burchak ostida ko'tarish, sochma yuklarni ortish va tushirish uchun juda qulay holatni hosil qiladi. Hamda avtomobil kuzovlarini ko'tarish dvigatel quvvati hisobiga bajariladi. Unga qo'shimcha ravishda quvvat oluvchi uzatmalar qutisi, shesternali nasos NSh-32L (1400... 1650 ayl/min dagi ishlab chiqarish qobiliyati 40...55 l/min), saqlovchi klapan va gidrotsi lindr o'rnatiladi. Bu agregatlarni buzilmasdan ishlashi kuzovni ko'tarish va tushirish ishlarini yengillashtiradi. [1]



2-rasm. shesternyali nasos NSh-32L.

Shuning uchun ularga o'z vaqtida SXX ishlarini o'tkazib turish zarur. Avtomobil o'zito'kgichlarga KXXda kuzov tirgagining texnik holati, orqa bort yopgichining sozligi va gidrotizimning germetikligi tekshiriladi. Har 200-500 km dan so'ng yoki 3-4 kunda gidroko'targich saffisini tozalab va moylab turish zarur.



3-rasm. Moy sathini o'lchab zarur bo'lganda moy quyish ishlari amalga oshirish jarayoni.

1-TSXK va 2-TSXK da gidrotizimdagi suyuqlik sathi tekshiriladi, kerak bo'lsa me'yoriga keltiriladi, ko'tarish mexanizmining yuksiz ko'tarilishi va mexanizmlarining soz ishlashi tekshiriladi. Kuzov bir tekis ko'tarilishi va tushishi zarur. Undan tashqari, gidroko'targich, sharnirlar va shlangalar holati tekshirilib, tizimdagi moy har 100 ko'tarishdan so'ng almashtiriladi. qolgan ishlar esa avtomobilning turiga qarab, belgilangan ko'rsatmalar bo'yicha bajariladi.

Ixtisoslashtirilgan transport vositalari xizmatiga nima kiradi?

Eng avvalo, Avtoservis maxsus jihozlar bilan jihozlangan bo'lishi kerak va uning mutaxassislari tegishli malakaga ega bo'lishi kerak.

Servis xizmat ko'rsatish quyidagilarni o'z ichiga oladi:

1. Diagnostika.

U vizual, o'lchash va kompyuter uskunalari yordamida amalga oshiriladi. Shu bilan birga, olingan ma'lumotlar normalarda belgilangan qiymatlar bilan taqqoslanadi. Muammolar aniqlanganda ularni bartaraf etish yo'llari aniqlanadi.

2. Ta'mirlash ishlari.

Ushbu bosqichda noto'g'ri tizimlar tiklanadi yoki nosoz agregatlar to'liq almashtiriladi. Ehtiyot qismlar va suyuqliklarni rejali almashtirish ham amalga oshiriladi.



4-rasm. Kunlik servis xizmat ko'rsatish ishlari.

Xizmat ko'rsatish stantsiyasida quyidagi kerakli ehtiyot qismlar va agregat materiallari mavjud bo'lishi yoki ularni tezda sotib olishni ta'minlashi kerak:

- moylash, tormozlash, sovutish va yuvish suyuqliklari;
- har xil turdagi filtrlar;
- kamarlar, shlanglar, mahkamlagichlar;
- ish tizimlarining eskirishga moyil bo'lgan qismlari va boshqalar.

Shu bilan birga, barcha ehtiyot qismlar sifatli va ishonchli bo'lishi juda muhim.

3. Servis xizmatdan so'ng transport vositasini ishga jalb etishdan oldin bajariladigan ishlar.

Xizmatdan so'ng, barcha avtomobil tizimlarining ish faoliyatini belgilangan standartlarga muvofiqiligini tekshirish kerak. Bajarilgan barcha tadbirlar va bir vaqtning o'zida aniqlangan ko'rsatkichlar xizmat ko'rsatish hujjatlarida qayd etiladi, bu esa kelajakda servis xizmat ko'rsatishni osonlashtiradi.[4]

XULOSA VA TAKLIFLAR.

Xulosa qilib aytganda, nafaqat ixtisoslashtirilga balki, barcha avtotransport vositalariga o'zvaqtida texnik servis xizmat ko'rsatish avvalo, avtomobillarni ishdan chiqishini oldini oladi va ishlash davrida kelib chiqqan nosozliklarni bartaraf etibgina qolmay, ish unumdorligini oshiradi. Shu bilan birga texnik xizmat ko'rsatuvchi avtoservis maxsus jihozlar bilan jihozlangan bo'lishi va uning mutaxassislari tegishli malakaga ega bo'lishi talab etiladi.

REFERENCES

1. Raxmatov, O., & Sotvoldiyev, X. R. O. G. L. (2021). AVTOTRANSPORT VOSITALARIGA MAVSUMIY SERVIS XIZMAT KO'RSATISH TURLARI VA ULARNING XARAKAT XAVFSIZLIGIGA TA'SIRI. *Oriental renaissance: Innovative, educational, natural and social sciences*, 1(10), 1147-1151.
2. Baxtiyorovich, A. I., & Ogli, R. U. F. (2021). YENGIL AVTOMOBILLARDA YOQILGI SARFINI KAMAYTIRISH USULLARI. *Oriental renaissance: Innovative, educational, natural and social sciences*, 1(1).
3. O'G, G. O. U. B., & Jaloldinov, L. (2021). AVTOMOBILLARGA TEXNIK VA SERVIS XIZMAT KO'RSATISH USULLARI. *Academic research in educational sciences*, 2(11), 1062-1067.
4. Norqo, A. B. O. G. L., & Islomov, J. B. O. (2022). RESPUBLIKAMIZDAGI AVTOSERVIS KORXONALARINING SAMARALI ISHLASHIGA TA'SIR ETUVCHI ASOSIY OMILLAR. *Academic research in educational sciences*, 3(1), 426-433.
5. Norqo, A. B. O. G. L. (2021). AVTOSERVIS KORXONALARIDA BAJARADIGAN ISHLARI VA QUVVATIGA QARAB BOLINISHI. *Scientific progress*, 2(7), 709-711.
6. Raxmatov, U. F. O. G. L. (2022). ICHKI YONUV DVIGATELLARIDA HAVO TARKIBIDAGI KISLORODNING YOQILG'I SARFIGA TA'SIRI. *Oriental renaissance: Innovative, educational, natural and social sciences*, 2(3), 348-353.
7. Suvanov, U., Hamraqulov, Y., & Agzamov, J. (2021). Transport vositasining texnik holat masalalari. *Academic research in educational sciences*, 2(2).

JURNALISTIK FAOLIYAT ERKINLIGI

Muminova Dilfuza Baxadirovna

O'zbekiston jurnalistika va ommaviy kommunikatsiyalar universiteti magistranti

ANNOTATSIYA

Ushbu maqolada jurnalistik faoliyat erkinligi haqida so'z boradi. Bugungi kunda so'z erkinligi huquqiga e'tiborning tobora oshib borishi kuzatilmoqda. Umumjahon deklaratsiyasi inson huquqlari bo'yicha eng muhim xalqaro hujjat haqida so'z boradi. Erkinlikka intilish har bir jurnalistning ajralmas huquqi bo'lib, uni qanday tushunish va amalga oshirish masalasi, uni ta'minlash uchun, albatta, huquqiy kafolatlar, huquqiy jihatlar, muayyan siyosiy tuzilmalardan himoyalanih, iqtisodiy erkinlik haqida yoritilgan.

Kalit so'zlar: huquq, erkin, senzura, matbuot, jurnalist, mustaqil, ijtimoiy, ijodiy, demokratik jamiyat.

АННОТАЦИЯ

Эта статья о свободе печати. Сегодня все больше внимания уделяется праву на свободу выражения мнений. Всеобщая декларация касается самого важного международного документа по правам человека. Стремление к свободе является неотъемлемым правом каждого журналиста, и вопрос о том, как его понимать и реализовывать, конечно же, обеспечивать, охватывается правовыми гарантиями, правовыми аспектами, защитой от определенных политических структур, экономической свободой.

Ключевые слова: право, свобода, цензура, печать, журналист, независимое, социальное, творческое, демократическое общество.

ABSTRACT

This article is about freedom of the press. Today, there is a growing focus on the right to freedom of expression. The Universal Declaration deals with the most important international human rights instrument. The pursuit of freedom is an inalienable right of every journalist, and the question of how to understand and implement it, of course, to ensure it, is covered by legal guarantees, legal aspects, protection from certain political structures, economic freedom.

Keywords: law, freedom, censorship, press, journalist, independent, social, creative, democratic society.

Tilsiz insoniyat bo'lmaydi. Jurnalistikasiz demokratiya bo'lmaydi.

Xose Manuel Peres Tornero

YUNESKOning sifatli jurnalistika bo'yicha MAS kafedrasida direktori

KIRISH

So'z erkinligi huquqi deyarli barcha davlatlar, jumladan, Markaziy Osiyo mamlakatlari qonunlari va konstitutsiyalari bilan kafolatlangan. Biroq, senzura faoliyatining tez-tez uchrab turadigan faktlari, qonunchilik kafolatlari har doim ham so'z erkinligi muhimligini chinakam anglash bilan qo'llab-quvvatlanmasligini tasdiqlaydi. Inson huquqlarining zamonaviy tushunchasi ikkinchi jahon urushi tugaganidan keyin paydo bo'ldi. Bungacha davlatning o'z fuqarolariga munosabati har bir davlatning ichki ishi hisoblanib, xalqaro hamjamiyatni tashvishga solmagan. Natsistlar rejimining chet el va mahalliy fuqarolarga nisbatan misli ko'rilmagan vahshiyliklari inson qadr-qimmatini himoya qilishning xalqaro standartlarini qabul qilishga chaqiriqlarni keltirib chiqardi, ular davlatning o'z yurisdiksiyasiga kirgan har bir kishi bilan munosabatlarida majburiy bo'lishi kerak edi.

MUHOKAMA VA NATIJALAR

Birlashgan Millatlar Tashkilotining Inson huquqlari bo'yicha komissiyasi tashkil etilgandan so'ng darhol inson huquqlari bo'yicha dunyoning barcha mamlakatlari va madaniyatlarining umumiy qadriyatlarini imkon qadar ko'proq aks ettiradigan standartlarni ishlab chiqishga kirishdi. Ishlab chiquvchilar uchun muhim muammo kelajakdagi hujjatning huquqiy tabiati edi. Bir qator davlatlar BMTning barcha a'zolari tomonidan ratifikatsiya qilinishi sharti bilan majburiy shartnoma tuzmoqchi edi, boshqa davlatlar qonun kuchiga ega bo'lmagan kuchli va ishonarli bayon etilgan deklaratsiyani yoqlab chiqdilar.

Natijada, pragmatizm ustunlik qildi: deklarativ hujjatdan boshlab ikkala hujjatni ro'yxatdan o'tkazishga qaror qilindi. Inson huquqlari umumjahon deklaratsiyasi (UDHR) 1 1948 yilda BMT Bosh Assambleyasi tomonidan birorta ham qarshi ovozsiz qabul qilingan. Shundan so'ng UDHR ikkita shartnoma hujjatlarini vujudga keltirdi: Fuqarolik va siyosiy huquqlar to'g'risidagi xalqaro pakt (FHXP) 2 va Iqtisodiy, ijtimoiy va madaniy huquqlar to'g'risidagi xalqaro pakt (ICESCR) 3 Har ikkisi 1966 yilda qabul qilingan. 2006 yil 8 may holatiga ko'ra, ushbu Paktlar mos ravishda 156 va 153 davlat, jumladan, barcha Markaziy Osiyo davlatlari tomonidan ratifikatsiya qilingan. Ko'pincha UDHR, ICCPR va ICESCR birgalikda "Inson huquqlari to'g'risidagi xalqaro qonun" deb nomlanadi.

Uch paktga e'lon qilingan qadriyatlar yangilik emas - axir, ularning maqsadi butun insoniyatning intilishlarini aks ettiruvchi yagona, konsensual standartlarni ishlab chiqish edi. Ushbu hujjatlarning ahamiyati, birinchi navbatda, ularning huquqiy maqomidadir - ularda davlatning o'z yurisdiksiyasiga kirgan har bir shaxsga

nisbatan aniq shakllantirilgan majburiyatlari ro'yxati mavjud. Bundan tashqari, paktlarda yuqorida qayd etilgan huquqlarning har bir buzilishi mamlakatning ichki ishi emas, balki butun xalqaro hamjamiyatning qonuniy tashvishini uyg'otadi, degan tamoyil mavjud.

Umumjahon deklaratsiyasi inson huquqlari bo'yicha eng muhim xalqaro hujjat bo'lib qolmoqda. Bu dunyo mamlakatlarini nafaqat ICCPR va EXESCR, balki shartnomaviy xarakterdagi boshqa ko'plab xalqaro va mintaqaviy hujjatlarni qabul qilishga, shuningdek, ko'plab milliy konstitutsiyalarga tegishli tilni kiritishga ilhomlantirdi.

Jurnalist o'zining ijtimoiy mavqeidan kelib chiqib, kasbiy faoliyatining mohiyatini belgilab, muayyan g'oyaviy-ijodiy yo'nalishdagi nashrni (dasturni) tanlash yoki yaratish orqali u yoki bu tarzda o'z faoliyati erkinligi muammosini muqarrar ravishda hal qiladi. Har qanday faoliyat sohasida bo'lgani kabi jurnalistikada ham u yoki bu qarorni qabul qilish va amalga oshirish erkinligi masalasi nihoyatda qiyin. Uning kasbiy faoliyati davomida jurnalist oldida faoliyat erkinligi masalasi muqarrar ravishda paydo bo'ladi. Bu masala muayyan qarorlarni qabul qilish yoki amalga oshirish erkinligi nuqtai nazaridan juda qiyin. Erkinlik nimani xohlasangiz, xohlaganingizcha qilish qobiliyati sifatida tavsiflanmasligi kerak. Shunday tushunilgan faoliyat erkinligini amalga oshirishga urinishlar muvaffaqiyat qozonmaydi, chunki boshqa tabiatdagi yengib bo'lmaydigan to'siqlar mavjud.

Huquqiy va axloqiy cheklovlar (bu o'z navbatida, to'g'ri yondashuv bilan jamiyatda turli jamoalar, guruhlar, ijtimoiy institutlarning huquq va majburiyatlarini yarashtirishga olib kelishi mumkin) va jismoniy "to'siqlar" haqida doimo yodda tutish kerak. Imkoniyatlar (masalan, ikkita matbuot anjumanida bir vaqtning o'zida ishtirok eta olmaysiz) va tahririyatdagi tashkiliy va ijodiy buyruqlarga bo'ysunish zarurati.

Shuningdek, mazmuni jurnalistning malakasi imkoniyatlaridan oshib ketishi mumkin bo'lgan u yoki bu materialni yaratishdagi qiyinchiliklar haqida ham unutmaslik kerak. Yana bir masala - faktlarni yetkazish, ularni talqin qilish, baholash, xulosa va tavsiyalar berishdagi nomuvofiqlikdir, chunki ijodiy erkinlik aynan shu yo'nalishda namoyon bo'lishi kerak. Jurnalistlik faoliyati erkinligi va matbuot erkinligi muammosi matbuot va ommaviy axborot vositalarining o'zi institut sifatida paydo bo'lgan va "matbuot erkinligi" tushunchasi bilan bog'liq nizolar, shuningdek, ommaviy axborot vositalarining o'zaro kurashi davrida paydo bo'lgan. Jurnalistlar faoliyati erkinligi, o'z siyosiy g'oyalari va ijodiy niyatlarini ro'yobga chiqarish uchun ko'p yillardan buyon davom etib kelmoqda.

Erkinlikka intilish har bir jurnalistning ajralmas huquqi bo'lib, uni qanday tushunish va amalga oshirish masalasi yagona masala. Uni ta'minlash uchun, albatta, huquqiy kafolatlar, huquqiy jihatlar, muayyan siyosiy tuzilmalardan himoyalanih, iqtisodiy erkinlik - bu qonuniy huquqlarni amalga oshirish uchun zarur texnik vositalar va moddiy imkoniyatlarning mavjudligini nazarda tutadi. Ammo huquqiy va iqtisodiy izolyatsiyaning mavjudligi jurnalistlik faoliyatining inson ehtiyojlariga mos kelishi va umuman insoniy fazilatlarni yuksaltirishga qaratilgan ommaviy ongning shakllantirish nuqtai nazaridan haqiqiy erkinlikning kafolati emas. Erkinlik haqida gap ketganda, yuqorida aytib o'tilgan tomonlarning qaysi biri - iqtisodiy, huquqiy yoki ijtimoiy va ijodiy tomonlarini farqlash kerak.

Erkinlikning ushbu muammolarini ko'rib chiqishni davom ettirishdan oldin, biz uni tavsiflovchi tushunchalar tizimining tuzilishini diagrammada taqdim etamiz.

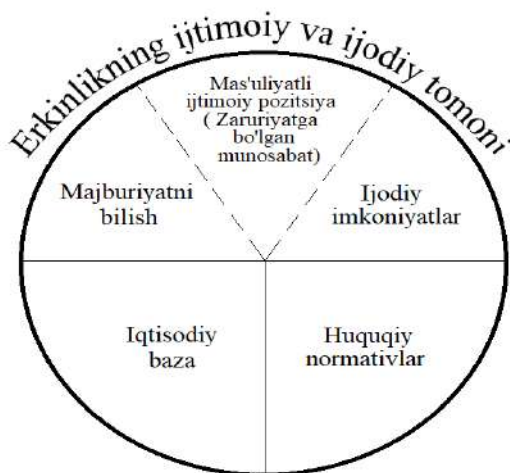

1-rasm - erkinlik tushunchalari tizimining tuzilishi.

Har qanday erkin faoliyatning asosiy momenti - bu mustaqil ravishda va majburlashsiz qaror qabul qilish qobiliyati.

Erkin faoliyatning ikkinchi jihati – zarurat doirasida harakat qilish talabidir. Ish jarayonida inson ko'p sonli to'siqlarga duch keladi, ularni bekor qilish mumkin emas. Avvalo, bularga quyidagilar kiradi: jismoniy, ijtimoiy-tarixiy, umumiy psixologik va boshqalar. Shaxs tomonidan yaratilgan to'siqlar mavjud bo'lib, ular quyidagilar bo'lishi kerak: normativ-huquqiy hujjatlar, siyosiy qarorlar, iqtisodiy buyruqlar.

Bundan tashqari, shaxsiy to'siqlar mavjud - xabardorlik, bilim, ko'nikma, qobiliyat, tajriba va turli xil fazilatlar (intellektual, jismoniy, psixologik, ijodiy, axloqiy, estetik va boshqalar) yetishmasligi. Erkin xulq-atvorning uchinchi jihati - zarurat haqidagi bilimlardan ijodiy foydalanish.

Jurnalist uchun haqiqiy erkin faoliyat doirasi voqelik qonunlari haqidagi bilimlardan ijodiy foydalanishda uning hodisalarini tushunish va baholash, uni

amalga oshirish usullarini ishlab chiqishda ochiladi, “haqiqat, ezgulik va adolat” ideallariga erishish uchun harakat qiladi.

Jurnalist qanchalik professional malakali bo‘lsa, ijodi qanchalik rivojlangan bo‘lsa, qanchalik ko‘p qobiliyat va ko‘nikmalarga ega bo‘lsa, faoliyatida ham shunchalik erkin bo‘ladi. Ammo shuni ta’kidlash kerakki, har kim o‘z imkoniyatlaridan turli yo‘llar bilan foydalanadi, insonparvarlik rivojlanishiga yordam beradi yoki to‘sqinlik qiladi. Bu o‘rinda jurnalistik mas’uliyatning yuksakligini ta’kidlash joiz. Zero, jamiyat farovonligi yo‘lida ijodiy yo‘nalishdan unumli foydalanish uchun aynan mana shu yuk mas’uldir.

Jurnalistning mas’uliyati uning ichki ehtiyojidir. Chunki bugungi demokratik jamiyat qarashlar plyuralizmini nazarda tutadi. Ixtiyoriy tanlov qilish, o‘z g‘oyaviy va ijodiy pozitsiyangizni mustaqil ravishda aniqlash kerak, va bu erkinlikning to‘rtinchi jihati bo‘lgan mas’uliyatli ijtimoiy pozitsiyadir.

Erkin ijodning haqiqiy doirasi jurnalistning maqsadlari tarixning "maqsadlari" bilan mos kelganda, uning faoliyati jamiyat taraqqiyoti g‘oyasidan ilhomlanib, unga bo‘ysunganda paydo bo‘ladi.

XULOSA

Shuning uchun jurnalistika tarixiy zarurat foydasiga harakat qiluvchi progressiv, tarixiy taraqqiyotni kechiktirishga intiladigan reaksion jurnalistika deb ataladi.

Jurnalistning bunday faoliyati erkin emas, uning maqsadi va natijalari zarurat talablarini buzish asosida shaxsning tanazzulga uchrashiga, jamiyatning orqaga chekinishiga, g‘ayriinsoniy kuchlarning g‘alabasiga olib keladi. Shuni yodda tutish kerakki, mutlaq erkinlik yo‘q. Zero, zarurat haqidagi "to‘liq" bilimga erishib bo‘lmaydi, ijtimoiy mavqedagi xarajatlar muqarrar va u yoki bu darajada insonning ijodiy qobiliyatlari cheklangan. Shu bois jurnalist, jurnalistlar jamoalari, ommaviy axborot vositalari faoliyatining tashkilotchilari o‘z faoliyatining ijtimoiy va ijodiy erkinligi uchun tinimsiz kurash olib boradilar. Shunday qilib, har bir jurnalistning o‘z faoliyatining ijtimoiy va ijodiy muammolarini hal etishi jurnalistikadagi eng yuqori erkinlikdir.

REFERENCES

1. N.Toshpulatova, F.Saidov. “Jurnalistikaning huquqiy asoslari” O‘z kitob savdo nashriyoti” 2020
2. A.Nurmatov, N.Toshpulatova, B.Do‘stqorayev, F.Mo‘minov, H.Saidov, S. Maxsumova. “Jurnalistika nazariyasi tarixi va taraqqiyoti” O‘zbekiston 2019

WORLD WAR II AND EVACUATION TO THE EAST

Rustamov Dilmurod

NamSU, 2nd year Master's student

ABSTRACT

This study is devoted to the study of evacuation processes during the World War II, the purpose of which is to create an interactive map based on the study of the evacuation process during the Great Patriotic War.

Keywords: *evacuation, business, personnel, East, Central Asia.*

IKKINCHI JAHON URUSHI VA SHARQQA EVAKUATSIYA

Rustamov Dilmurod

NamDU, 2-bosqich magistranti

ANNOTATSIYA

Ushbu tadqiqot ikkinchi Jahon urushi davrida evakuatsiya jarayonlarini o'rganishga bag'ishlangan bo'lib, uning maqsadi ikkinchi Jahon urushi davrida evakuatsiya jarayonini o'rganish asosida interaktiv xaritani yaratishdir.

Kalit so'zlar: *evakuatsiya, biznes, kadrlar, Sharq, Markaziy Osiyo.*

ВТОРАЯ МИРОВАЯ ВОЙНА И ЭВАКУАЦИЯ НА ВОСТОК.

Рустамов Дилмурод

НамДУ, магистрант 2 курса

АННОТАЦИЯ

Данная исследовательская работа посвящена изучению процессов эвакуации в годы Второй Мировой войны целью которой, является составить интерактивную карту на основе исследования процесса эвакуации в годы Второй Мировой войны.

Ключевые слова: *эвакуация, предприятия, кадры, Восток, Средняя Азия.*

INTRODUCTION

The relevance of this topic lies in the need to interest young people and adolescents in the events of the Second World War. In our opinion, the interactive way of obtaining information is the most accessible and popular among teenagers, which led to the choice of the design of the practical part of the work. The study of evacuation issues, accommodation in rear areas, management of evacuated cultural institutions and industrial facilities is an urgent scientific problem. A large number of

studies have been devoted to this topic. The special significance and novelty of the work lies in the study, generalization of these works affecting evacuated objects.

LITERATURE ANALYSIS AND METHODS

The subject of the article is studied on the basis of conceptual and methodological approaches, according to the problem-chronological principle. All the variety of research literature, archival materials, monographs, brochures, articles related to the research topic can be divided into two groups: 1) Literature of the Soviet period; 2) Studies of the period of independence¹⁰.

DISCUSSION AND RESULTS

The evacuation of productive forces to the east is one of the brightest pages of the Great Patriotic War. Although things were no better in the East itself, where the attitude towards personnel from the indigenous population desired the best. Thus, indigenous peoples were excluded from state-building and management, neither professional skills nor training of personnel were taken into account in the selection of personnel¹¹. The evacuation of industrial enterprises and the population from the front line to the deep rear areas in order to preserve the basic funds of the national economy for the creation of a military economy was an integral, albeit forced, part of the restructuring of the socialist economy in a military manner.

The Hitlerite leadership hoped that with the seizure of important industrial and raw material centers of the USSR, Soviet industry would collapse, and the loss of agricultural bases would cause famine in the country. The Soviet government thwarted the enemy's plans by deploying an unprecedented evacuation of the country's productive forces to safe areas of the rear on a huge scale.

In the first days of the war, the government urgently took all necessary measures to evacuate the population, industrial enterprises, agricultural products, as well as transport from the war zone. The Soviet people were tasked not only to prevent the enemy from seizing the equipment of factories, plants, power plants, but also to take it all to the deep rear and restore it there.

On June 24, 1941, the Central Committee of the CPSU (b) and the SNK of the USSR decided to form an Evacuation Council to guide the evacuation of industry, agricultural facilities and the population of cities and villages from the front line. On

¹⁰ В MIRZAJANOV. [Organization the mechanism of preparing the personnel by bolsheviks in Turkestan/](#) Scientific journal of the Fergana State University №5-18, 2018. –P.69-72.

¹¹ Мирзаджанов Б. Национальные кадры: вопросы равного представления в государственных органах и учреждениях Туркестана. Oriental Renaissance: Innovative, educational, natural and social sciences. Volume 1 | Issue 2. www.oriens.uz - March 2021. - P. 162-171 –C.167.

the same day, the Politburo of the Central Committee of the CPSU (b) reviewed and approved the resolution of the SNK of the USSR on the relocation of aviation industry enterprises to the rear and on accelerating the construction of stand-in aircraft factories in the eastern regions of the country. On June 27, 1941, the Central Committee of the CPSU (b) and the SNK of the USSR adopted a resolution "On the procedure for the removal and placement of human contingents and valuable property." These decisions and the subsequent GKO directive of July 4, 1941, which defined the main tasks of the party's economic policy in the conditions of forced evacuation, were an integral part of the unified program for the transfer of the national economy to military rails.

During the evacuation from the threatened areas and the placement of enterprises in the rear, the advantage was given to factories that produced military products, as well as enterprises of the metallurgical and chemical industries. It was decided to relocate the productive forces of the western regions to the Volga region, the Urals, Western Siberia and the republics of Central Asia. In the east of the country, during the years of the pre-war five-year plans, a fairly powerful economic base was created. So, in 1940, almost 29% of the all-Union production of pig iron, 32% of steel, and 36% of coal were produced in the eastern regions. Here was the main base and non-ferrous metallurgy of the country. The share of the eastern regions in the All-Union production of military products amounted to 18.5 by the summer of 1941%¹².

The People's Commissars were asked to assign personal responsibility to one of the deputy People's Commissars for the evacuation of their subordinate enterprises from the front line, as well as to develop plans for their relocation to the east. The Evacuation Council took into account all production, warehouse, administrative, educational and other public buildings in the rear of the country where evacuated enterprises could be located, and based on the plans of the People's Commissariats determined the cities and points where the enterprises were to relocate; He gave tasks to the NKPS to allocate wagons for equipment and for workers with families; appointed commissioners of the Evacuation Council from among the senior employees of the People's Commissariats, who went to the places and carried out the evacuation of enterprises.

On July 5, 1941, the Politburo of the Central Committee of the CPSU (b) approved the "Regulations on the evacuation point" developed by the Evacuation

¹² Васильев А. Ф. Промышленность Урала в годы Великой Отечественной войны. 1941—1945 гг. — М.: Наука, 1982. — 279 с.

Council. These points were charged with receiving and sending trains with evacuees, catering and medical care of the evacuated population.

A lot of preparatory work was carried out to receive and accommodate evacuated enterprises even before their arrival. The party, Soviet and economic bodies of the eastern regions of the country made appropriate decisions on the placement and rapid restoration of enterprises that worked for the needs of the front.

Evacuation of enterprises, their placement and restoration were considered as the most important military-political task of the party and the people. The evacuation of industry was of a scientific nature, carried out on the basis of Lenin's principles of the allocation of productive forces under the unrelenting control of the Central Committee of the Party and the Soviet Government. The socialist planned system of the economy made it possible to carry out the evacuation of productive forces according to a single plan, with a careful choice of the place for launching evacuated enterprises and taking into account the provision of links between enterprises.

The mass evacuation of industry from the frontline to the eastern regions was fraught with enormous difficulties. Great difficulties arose already at the stage of dismantling the equipment. There was not always enough time to evacuate the equipment in its entirety. Some equipment could not be dismantled at all and had to be taken out only individual, the most important units and assemblies. In essence, each unit of the metallurgical industry enterprises represented an entire plant. Dismantling and removal of equipment often took place under enemy artillery fire and bombing by fascist aircraft. Despite this, everything necessary was done to evacuate the population and in a short time to transport a significant number of enterprises from the vast territory, and above all the equipment of such large factories as Dneprospetsstal, Zaporizhstal, Novokramatorsky, Izhorsky, Leningrad Kirovsky, Nevsky named after V. I. Lenin, which had dozens of workshops, thousands of machine tools and machines, power units, etc.

The party, Soviet and military authorities of the frontline areas did everything possible to send the population, industrial and agricultural facilities to the rear. For example, the Central Committee of the CP (b) of Belarus and the Council of People's Commissars of the BSSR on the second day of the war decided to immediately evacuate enterprises and the population. However, due to the rapid advance of the enemy on Soviet territory, it was possible to evacuate only part of the enterprises from the eastern regions of the republic: Mogilev, Vitebsk, Gomel and Polesskaya. Equipment of 109 major industrial enterprises was evacuated from Belarus. 17 thousand units of industrial equipment, 5.5 thousand wagons of finished products,

845 tons of non-ferrous metals, 44 km of power cable, as well as a significant number of public livestock, scientific and cultural values were sent to the rear¹³.

A lot of work on evacuation was carried out by the party and Soviet organizations of Ukraine. Only in June — July 1941, 335 thousand people were evacuated from Kiev, and in total about 4 million people left Ukraine. In the summer of 1941, 197 enterprises had to be taken out of Kiev, including the Bolshevik chemical engineering plant, the Gorky Machine tool plant, and the V. I. Lenin Arsenal plant. The most important metallurgical plants were sent from the areas of the Dnieper to the rear: G. I. Petrovsky, F. E. Dzerzhinsky, V. I. Krivorozhsky. Lenin, Nikopol trubny, Dnepropetrovsk trubny im. Karl Liebknecht, as well as the Dneprodzerzhinsk nitrogen-tuk plant, many power plants and machine-building plants. In the autumn of 1941, the evacuation of industrial enterprises of Kharkov and Donbass was carried out. In the western regions of the Ukrainian SSR, evacuation was almost impossible due to the rapid advance of the Nazi troops.

In total, about 550 large industrial enterprises were relocated from Ukraine and Crimea during June — December 1941. Only the factories of the People's Commissariats of machine tool construction, heavy and medium-sized machinery took out almost 9.5 thousand machines¹⁴.

As the enemy troops approached the Baltic States, the dismantling and removal of plant equipment was carried out together with workers, employees and their families. For example, about 13 thousand units of various equipment, 65 steam locomotives and motor locomotives, 5,425 cars, more than 750 thousand meters of cotton fabrics, and total material assets worth over 600 million rubles were evacuated from the Estonian SSR to the interior of the country. In general, about 120 thousand people were evacuated from the Baltic Republics by rail alone¹⁵.

With the approach of the enemy to Leningrad, the evacuation of primarily local defense industry enterprises and the population began. Over 300 thousand children and almost 100 thousand adults were taken out during the month alone. From June 29, i.e. from the beginning of the evacuation, until August 27, 1941, when the railway connection with the country was interrupted, 636,283 people managed to leave Leningrad. Evacuation was also carried out through Lake Ladoga by vessels of the

¹³ Серазетдинов Б. У. К историографии вопроса о размещении эвакуированных предприятий на Урале в годы Великой Отечественной войны // Урал и Западная Сибирь в годы Великой Отечественной войны 1941—1945 гг.: (Тыл второй мировой войны): Материалы науч. конф. — Сургут, 1996. — С. 59

¹⁴ http://www.nnre.ru/istorija/yekonomika_sssr_v_gody_velikoi_otchestvennoi_voiny_1941_1945_gg/p5.php#d3

¹⁵ Бубнов В. И. Об источниках по истории заводов и фабрик периода Великой Отечественной войны (1941—1945) // Из истории заводов и фабрик: Сб. ст. Вып. 1. — Свердловск, 1960. — С. 115

North-Western Shipping Company and the Ladoga Military Flotilla. In the navigation of 1942 the population was evacuated, not connected with the work to meet the needs of the Leningrad Front and the ships of the Red Banner Baltic Fleet, as well as the equipment of factories, locomotives, tanks. During the navigation of 1942, 795 thousand people were sent from Leningrad, and a total of 1,743,029 people were evacuated from Leningrad from June 23, 1941 to April 1, 1943.¹⁶

The secretary of the Leningrad Party Organization, L. A. Zhdanov, reported to the State Defense Committee that from July 1941 to October 1943, Leningrad was evacuated to the interior of the country: 70 enterprises (fully), 22 design, 11 design and 7 construction organizations, 70,319 units of metal-cutting, metal-smelting, technological and other equipment, 58 thousand electric motors, 22 sets of boiler units, 23 hydro and turbo generators, thermal power plants with a total capacity of 30 MW, 93 steam locomotives, 6 thousand railway cars. Finished products and semi-finished products were sent to the rear for 2,051,900 thousand rubles, ferrous metals (rolled, armor, long sheet, etc.) — 125 thousand tons, non-ferrous metals (rod, sheet, tape, pig, etc.) - 31 thousand tons

Despite the attempts of the Nazis to prevent the evacuation of the population and equipment from Leningrad, in general, the evacuation process was successful. The evacuation of equipment of such large Leningrad factories as Kirov and Izhora was carried out in October and even in November 1941, and already at the end of 1941 these factories were restored in the east and began to produce heavy KV tanks.

CONCLUSION:

In conclusion, we emphasize that although the evacuation to the USSR during the Second World War was accompanied by many, often inevitable losses, its main goal - to save millions of Soviet citizens, the bulk of industrial and agricultural resources and other material values from the Fascist invaders - was successfully achieved.

REFERENCES

1. В MIRZAJANOV. Organization the mechanism of preparing the personnel by bolsheviks in Turkestan/ Scientific journal of the Fergana State University №5-18, 2018. –P.69-72.
2. Мирзаджанов, Б. Т. (2021). НАЦИОНАЛЬНЫЕ КАДРЫ: ВОПРОСЫ РАВНОГО ПРЕДСТАВЛЕНИЯ В ГОСУДАРСТВЕННЫХ ОРГАНАХ И

¹⁶ http://www.nnre.ru/istorija/yekonomika_sssr_v_gody_velikoi_otchestvennoi_voiny_1941_1945_gg/p5.php#d5

УЧРЕЖДЕНИЯХ ТУРКЕСТАНА. *Oriental renaissance: Innovative, educational, natural and social sciences*, 1(2).

3. Бубнов В. И. Об источниках по истории заводов и фабрик периода Великой Отечественной войны (1941—1945) // Из истории заводов и фабрик: Сб. ст. Вып. 1. — Свердловск, 1960. — С. 113-118.

4. Серазетдинов Б. У. К историографии вопроса о размещении эвакуированных предприятий на Урале в годы Великой Отечественной войны // Урал и Западная Сибирь в годы Великой Отечественной войны 1941—1945 гг.: (Тыл второй мировой войны): Материалы науч. конф. — Сургут, 1996. — С. 59-62.

5. Васильев А. Ф. Промышленность Урала в годы Великой Отечественной войны. 1941—1945 гг. — М.: Наука, 1982. — 279 с.

INNOVATSION TEXNOLOGIYALAR ASOSIDA MAHALLIY XOM ASHYOLARDAN ISSIQLIKNI SAQLOVCHI MATERIALLARNI YARATISH VA TADBIQ ETISH

Bobur Tolibjonovich Tojiboyev
Nafisaxon Xursanaliyevna Yusupova
Farg'ona politexnika instituti

ANNOTATSIYA

Maqolada issiqlikni saqlash qobiliyatiga ega materiallarni qo'llashda innovatsion texnologiyalar, issiqlik o'tkazuvchanligini aniqlashning mavjud usullarini tahlil qilish va takomillashtirish bo'yicha eksperimental tadqiqotlar natijalari tavsiflangan. Notekkis yuzalarga mukammal tarzda issiqlikni saqlovchi qoplamalarni qoplash, issiqlikdan samarali foydalanish usullari yoritilgan.

Tayanch so'zlar: zamonaviy issiqlikni saqlovchi qoplamalar, energiya samaradorligi, issiqlik o'tkazuvchanlik, mikrosfera, issiqlikni saqlovchi qoplamalarga qo'yilgan talablar, suyuq issiqlik saqlovchi qoplamalar afzalliklari va qo'llanilish soxalari.

СОЗДАНИЕ И ВНЕДРЕНИЕ ТЕПЛОИЗОЛЯЦИОННЫХ МАТЕРИАЛОВ ИЗ МЕСТНОГО СЫРЬЯ НА ОСНОВЕ ИННОВАЦИОННЫХ ТЕХНОЛОГИЙ

Bobur Tolibjonovich Tojiboyev
Nafisaxon Xursanaliyevna Yusupova
Ферганский политехнический институт

АННОТАЦИЯ

В статье описаны результаты экспериментальных исследований по использованию материалов с сохранением тепла, инновационные технологии, анализ и усовершенствование существующих методов определения теплопроводности. Неровные поверхности прекрасно покрываются теплоизоляционными покрытиями, освещаются способы эффективного использования тепла.

Ключевые слова: современные теплоизоляционные покрытия, энергоэффективность, теплопроводность, микросфера, требования к теплоизоляционным покрытиям, преимущества жидких теплоизоляционных покрытий и области применения.

CREATION AND IMPLEMENTATION OF HEAT PRESERVATION MATERIALS FROM LOCAL RAW MATERIALS ON THE BASIS OF INNOVATIVE TECHNOLOGIES

Bobur Tolibjonovich Tojiboyev
Nafisaxon Xursanaliyevna Yusupova
Fergana Polytechnic Institute

ABSTRACT

The article describes the results of experimental research on the use of innovative technologies in the use of materials with heat retention, the analysis and improvement of existing methods for determining the thermal conductivity. Uneven surfaces are perfectly covered with heat-insulating coatings, methods of efficient use of heat are illuminated.

Keywords: *modern thermal insulation coatings, energy efficiency, thermal conductivity, microsphere, requirements for thermal insulation coatings, advantages of liquid thermal insulation coatings and areas of application.*

KIRISH

So'ngi yillarda "innovatsiya" atamasi eng ko'p ishlatiladigan so'zlar qatoridan joy olmoqda. Innovatsiya bu - (ing. innovationas — kiritilgan yangilik, ixtiro) degan ma'noni anglatadi. Demak energiya saqlash xususiyatiga ega issiqlikni saqlovchi materiallar yaratish va tadbiq etishda innovatsiyani ro'li muxim ahamiyat kasb etadi.

Mamlakatimizga issiqlikni saqlovchi materiallarga bo'lgan talab yildan yilga ortib bormoqda. Ushbu materiallar qat'iy talablar asosida tayyorlanadi. Ular eng avvalo energiya tejamkor bo'lishi, kichik xajm xosil qilishi, engil, ekologik toza, moslashuvchan, ovoz va shovqinga chidamli, yonuvchan bo'lmasligi, suv va bug' o'tkazmaydigan, temir maxsulotlariga surilganda yemirilishga (korroziyaga) qarshi, bino va inshootlarga qo'llanilganda issiqlik yo'qotilishi kamaytirish va mog'orlashdan ximoya qilish kabilar kiradi. Xozirda ishlab chiqarish va yirik sanoat korxonalarida issiqlikni saqlab qolish, energiya sarfini kamaytirib ish olib borish dolzarb va muxim masala biri xisoblanadi.

Xozirda issiqlikdan unumli foydalanish va uni tejash uchun steklovatalardan (minvata) foydalaniladi. Shaxar IES lar misolida ko'radigan bo'lsak trubalardagi issiqlikni saqlash uchun dastlab trubaga saqich (bitum) suriladi so'ngra steklovata o'ralib ustidan tunika (rux) qoplanadi. Bularni iqlisodiy taraflama xisoblasak ancha qimmatga va vaqtdan yutqazishga olib keladi.

Biz taklif etayotgan issiqlikni saqlovchi innovatsion material nafaqat bino va inshootlar, issiqlik quvurlariga balki sanoatning barcha tarmoqlariga birdek qo'llanila olishi bilan xam diqqatga sazovordir.

MUHOKAMA VA NATIJALAR

Ushbu material mikrosfera va akril bo'yoqlari (yana bir nechta kimyoviy moddalar) asosida tayyorlanadi. Yuqori yopishqoqlikka egaligi (xar qanday materialga birdek g'isht, shisha-oina, matell, plastmassa, gips, sement-qumli joylar, beton, yog'och va xokazo), sovuq yuzalarda korroziya xosil bo'lishini oldini olishi va xar qanday yuzaga birdek yotqizilishi bilan ajralib turadi. 1-Rasm.



1-Rasm. Issiqlikni saqlovchi qoplamani xar qanday materialga birdek yopishishi.

Tajribani isitish sistemasining issiqlik yuklamasini hisoblash uchun tashqi to'siqlari orqali issiqlik uzatish ko'effisientlarini hisoblashdan boshlash zarur.

Tashqi to'siqlar orqali issiqlik o'tkazish ko'effisienti quyidagi formula orqali ifodalanadi:

$$K = 1 / R_0;$$

bu erda R_0 – to'siq konstruksiyaning issiqlik uzatishga qarshilik ko'effisienti, (m^2 °S)/V;

To'siq konstruksiyaning issiqlik uzatishga qarshilik ko'effisienti quyidagicha aniqlanadi:

$$R_0 = \frac{1}{\alpha_v} + \sum \left(\frac{\delta_i}{\lambda_i} \right) + \frac{1}{\alpha_m}$$

bu erda α_v – to'siq konstruksiyasining ichki sirtining issiqlik berish koeffisienti, $Vt/(m^2 \text{ } ^\circ S)$;

λ – to'siq konstruksiyaning issiqlik o'tkazuvchanligi, $Vt/(m^2 \text{ } ^\circ S)$;

δ – to'siq konstruksiyasining bir qatlamining qalinligi;

α_t – to'siq konstruksiya tashqi sirtining issiqlik o'tkazish koeffisienti (qishqi shartlar uchun), $Vt/(m^2 \text{ } ^\circ S)$;

Issiqlik berish va o'tkazish koeffisientlari

1- Jadval

| To'siq konstruksiya sirti | $\alpha_v, Vt/(m^2 \text{ } ^\circ S)$ | $\alpha_t, Vt/(m^2 \text{ } ^\circ S)$ |
|---------------------------------|--|--|
| Tashqi devor, oyna | 8,7 | 23 |
| Cherdaksiz tomlar | 8,7 | 23 |
| Cherdakli tomlar | 8,7 | 12 |
| Isitilmaydigan proemsiz erto'la | 8,7 | 6 |
| Isitilmaydigan proemli erto'la | 8,7 | 12 |

Tashqi devor uchun issiqlik uzatishga qarshilik ko'rsatish qiymatini quyidagi formuladan topamiz:

$$R_0 = 1/8,7 + 0,02/0,76 + 0,51/0,58 + 0,02/0,76 + 1/23 = 1,09 \text{ (m}^2 \text{ } ^\circ S)/Vt;$$

Bir jinsli devor konstruksiyasining teplotexnik koeffisientini hisobga olib issiqlik uzatishga qarshilik qiymati quyidagicha aniqlanadi:

$$R_0 = 1,09 \times 0,8 = 0,87 \text{ (m}^2 \text{ } ^\circ S)/Vt;$$

Tashqi devor issiqlik o'tkazish koeffisientini aniqlaymiz: $K_{td} = 1/3,78 = 1,14 \text{ } Vt/(m^2 \text{ } ^\circ S)$;

Demak tashqi to'siqlar orqali issiqlik o'tkazish koeffisienti 1,14 $Vt/(m^2 \text{ } ^\circ S)$; ga teng ekan.

Tajribani quyidagicha o'tkazdik:

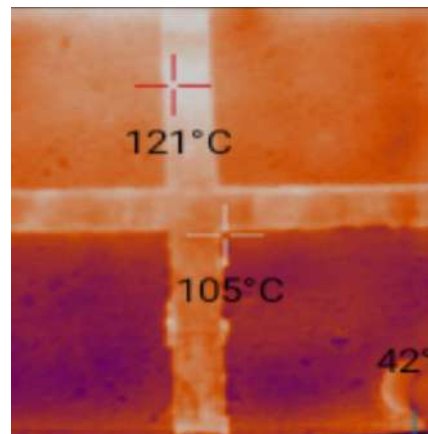
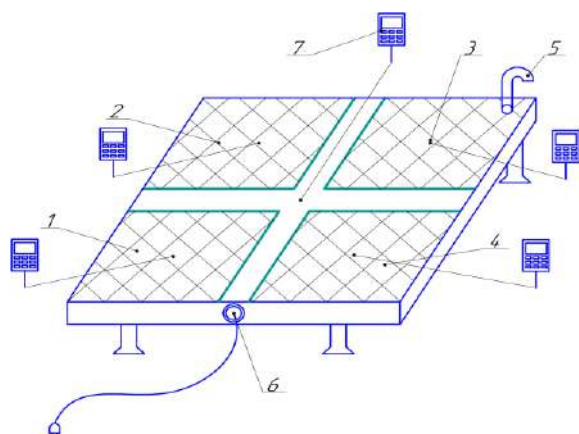

2-Rasm. Suyuq issiqlik izolyatsiyasi qoplamasini issiqlik o'tkazuvchanlik koeffitsientini aniqlash uskunasi sxemasi.

- 1 – qalinligi 1 mm bo'lgan qoplama, 2 – qalinligi 2 mm bo'lgan qoplama,
3 – qalinligi 3 mm bo'lgan qoplama, 4 – qalinligi 3 mm bo'lgan qoplama,
5- Suv quyish jumragi, 6- Elektrotent (220B (1 κВт)), 7-Termopara (5 dona)

Ushbu qurilmada 4 xil qalinlikdagi qoplama qoplanib natijalar olingan. Qalinligi 1mm bo'lgan qoplamada issiqlik 105–112 °C bo'lganda issiqlik 92–85 °C ga, 2 mm bo'lgan qoplamada issiqlik 105–112 °C bo'lganda issiqlik 81–86 °C ga, 3mm bo'lgan qoplamada issiqlik 105–112 °C bo'lganda issiqlik 70–77 °C ga, 4 mm bo'lgan qoplamada issiqlik 105–112 °C bo'lganda issiqlik 61–64 °C da bo'lganini ko'rish mumkin. (Bu yerda albatta termoparada va tent isitishdagi xatoliklar bo'lishi mumkin).

Olib borilgan izlanishlarga asoslanib quyidagi afzalliklarni keltirishimiz mumkin:

- Surkash (qoplash) oson (chetka, valik va kompressor bilan sepish orqali amalga oshirsa bo'lishi);
- Xajmi katta emasligi, ixchamlikni aks etishi;
- Tabiatga va inson salomatligiga zarar yetkazmasligi;
- Ishqorlarga xam, kislotalarga xam yaxshi qarshilik ko'rsata olishi;
- Yong'inga bardoshli material. Suyuq izolyatsiyaga xos bo'lgan yana ikkita qarshilik turi mavjud: harorat va namlik va ultrabinafsha nurlanishiga qarshilik. Suyuq issiqlik izolatsiyasining tarkibi faqat ekologik toza komponentlarni o'z ichiga oladi, bu esa uni bino ichida va tashqarisida, bolalar muassasalarida, umumiy ovqatlanish korxonalarida va boshqalarda ularning funktsionalligida cheklovlarsiz foydalanishga imkon beradi.

Olingan natijalardan shuni ko'rish mumkinki 1 mm qalinlikda xam issiqlikni saqlab qolish xususiyati mavjudligini ko'rishimiz mumkin. Endi ushbu natijalar asosida issiqlik o'tkazuvchanlik koeffitsientini aniqlaymiz:

Suyuq issiqlikni saqlovchi qoplamaning issiqlik o'tkazuvchanlik koeffisienti quyidagi formula bo'yicha hisoblandi:

$$\lambda = \frac{d_u}{\frac{\Delta T_u}{q_u} - 2R_L}, \quad (1)$$

Bu yerda d_u – namunani sinash vaqtidagi qalinligi, m;

ΔT_u – sinalayotgan namunani sirtlaridagi haroratlar farqi, °S;

q_u - sinalayotgan namunadan o'tayotgan statsionar issiqlik oqimini zichligi, Vt/m²;

R_L - sinalayotgan namuna (bo'yoq) surkalgan po'lat plastinkani termik qarshiligi, (m²·°S)/Vt.

Ushbu qoplama bino va inshootlar va qurilish buyumlari uchun xam qo'llanilishini xisobga olib, ba'zi qurilish materiallarining issiqlik o'tkazuvchanligini ko'rib chiqamiz

Turli materiallarni issiqlik o'tkazuvchanlik koeffisienti

1-jadval

| Materiallar nomi | O'rtacha zichligi, kg/m ³ | Issiqlik o'tkazuvchanlik koeffisienti, Bm/m ⁰ C |
|----------------------|---|--|
| Sopol g'isht | 1800 | 0,81-0,87 |
| Og'ir beton | 1800-2500 | 1,28-1,55 |
| Ko'pik beton | 500 | 0,12-0,15 |
| Oxak tosh | 1800-2600 | 0,52-0,98 |
| Yengil beton | 500-1800 | 0,35-0,8 |
| Po'lat | 7850 | 58 |
| Fibrolit | 400-500 | 0,09-0,17 |
| Yog'och tolali plita | 300 | 0,08 |
| Mipora | 20 | 0,04-0,05 |
| Granit | 2600 | 2,9-3,3 |

Ushbu issiqlik saqlovchi material nafaqat issiqlik izolyatsiyasi xususiyatlariga ega, balki isitish jarayonini tezlashtirish va issiqlik yo'qotishlarini kamaytirish orqali energiya xarajatlarini kamaytiradi;

Issiqlik o'tkazmaydigan materialni nam, muzli yuzaga qo'llash mutlaqo noto'g'ri. Chunki bilamizki nam va muzli joyda yopishqoqlik xususiyati yo'qoladi. Qoplama bir necha qatlamlarda qo'llaniladi. Qatlamlar soni vazifalarga qarab belgilanadi. Bir nechta qatlamlarni qo'llash mumkin, qatlamlar orasidagi oraliq quritish bilan bog'liq ya'ni xar bir qatlam surilganidan so'ng ozgina vaqt qurishinikutish lozim.

XULOSA

Biz ilmiy izlanish olib borayotgan qoplama qurigandan so'ng u bardoshli, polimer qoplama xosil qiladi va bu qoplama issiqlik yo'qotilishini oldini oladi xamda noyob xususiyatlaridan kelib chiqqan holda, material 1 mm qalinlikda ham energiya tejashning aniq natijasiga ega. Egiluvchan, past va yuqori haroratlarda xam yopishqoqlikka ega. Asosiy materialdan qoldiq qolmaydi va unda uzoq xizmat qilish muddati davomida yoriqlari hosil bo'lmaydi.

Yong'inga bardoshli.

Qoplama (qumli gips, sementli qurilish materiallari, g'isht, metall, plastmassa, yog'och va boshqa materiallarga yopishadi), sovuq yuzalarda korroziya va kondensatsiya paydo bo'lishining oldini oladi, mexanik va atmosfera ta'siridan qo'shimcha himoya talab etmaydi. Bunday komponentlarning kombinatsiyasi moslashuvchanlik, yengillik, elastiklik va har qanday shakldagi va deyarli har qanday kimyoviy tarkibdagi sirlarga mukammal yopishish qobiliyatiga ega noyob materialni yaratishga imkon berdi. Surkash osonligi (chetka, valik va kompressor bilan sepish orqali amalga oshirsa bo'ladi), ixchamlik xosil qilishi, tabiatga zarar keltirmasligi, zararli moddalarni o'z ichiga olmasligi, ishqorlarga va kislotalarga ham yaxshi qarshilik ko'rsata olishi, yonishini qo'llab-quvvatlamasligi qoplamani ustunligidir.

Turar-joy va sanoat binolari (tashqi va ichki izolyatsiya) surkalishi, osongina o'rnatilishi, metall konstruktsiyalar (garajlar, konteynerlar, isitish magistrallari, quvurlari, shamollatish kanallari, o'chirish klapanlari (zadvijka va ventil), sanoat konteynerlari, avtotransport salonlari, suv transportida foydalanish maqsadga muvofiqdir.

REFERENCES

1. Tojiboyev, B. T. (2022). Energiya saqlash qobiliyatiga ega issiqlik saqlovchi materiallarni qo'llashda innovatsion texnologiyalardan foydalanish istiqbollari. *Science and Education*, 3(3), 186-192.
2. Халилов, Ш. З., Тожибоев, Б. Т., & Кучкаров, Б. У. (2020). Причина скачков при трении. *Журнал Технических исследований*, 3(1).

3. Tojiboyev, B. T., & Alijon o'g'li, M. B. (2020). SOME QUESTIONS OF SUFFIXATION, IMPACT AND ALTERNATION BY THE BACKGROUND IN BORROWED WORDS WITH THE VALUE OF A FACE IN RUSSIAN. *INTERNATIONAL JOURNAL OF DISCOURSE ON INNOVATION, INTEGRATION AND EDUCATION*, 1(5), 71-77.
4. Tojiboyev, B. T., & Gapporov, Q. G. ugli Raxmonov, AT (2020). Reception and Storage of Grain Mixture Generated After the Combines. *International Journal of Engineering and Information Systems (IJEAIS)*. www.ijeais.org/ijeais, ISSN, 96-100.
5. Toshpo'latovich, Z. A., & Tolibjonovich, T. B. (2021). Calculation of Thermal State of Sleeves and Cylinder Covers. *CENTRAL ASIAN JOURNAL OF THEORETICAL & APPLIED SCIENCES*, 2(11), 229-236.
6. Tojiboyev, Bobur Tolibjonovich , & Yusupova, Nafisaxon Xursanaliyevna (2021). SUYUQ KOMPOZITSION ISSIQLIK IZOLYATSIYALOVCHI QOPLAMALARI VA ULARNING ISSIQLIK O'TKAZUVCHANLIK KOEFFISENTINI ANIQLASH USULLARI. *Oriental renaissance: Innovative, educational, natural and social sciences*, 1 (10), 517-526.
7. Akramova, N. M. (2019). Dekhkonboy Nabirasi O. Phraseological euphemisms in modern English. *Problemy Nauki*, (12-2), 145.
8. Tojiboyev, B. T. (2020). EUPHEMISM AND GENDER: LINGUOCULTURAL EUPHEMISMS AMONG MALES AND FEMALES IN UZBEK AND ENGLISH LANGUAGE. *INTERNATIONAL JOURNAL OF DISCOURSE ON INNOVATION, INTEGRATION AND EDUCATION*, 1(5), 8-11.
9. Dekhqonboy Nabirasi Omongul Makhamadsoli Qizi (2020). Euphemisms dedicated to the theme of animals in the English and Uzbek languages. *Вестник науки и образования*, (10-3 (88)), 49-51.
10. Tojiboyev, B. T. (2020). EUPHEMISM AND GENDER: LINGUOCULTURAL EUPHEMISMS AMONG MALES AND FEMALES IN UZBEK AND ENGLISH LANGUAGE. *INTERNATIONAL JOURNAL OF DISCOURSE ON INNOVATION, INTEGRATION AND EDUCATION*, 1(5), 8-11.
11. Tojiboyev, B. T., & Mo, A. A. O. G. L. (2021). LIQUID COMPOSITION HEAT INSULATING COATS AND METHODS FOR DETERMINATION OF THEIR HEAT CONDUCTIVITY. *Scientific progress*, 2(6), 1628-1634.
12. Boburjon Tolibjonovich Tojiboyev (2021). HEAT RESISTANT FLUID INSULATING COAT. *Scientific progress*, 2 (7), 524-531.

13. Boburjon Tolibjonovich Tojiboyev (2021). DEVELOPMENT OF THERMAL INSULATION MATERIALS WITH LOW THERMAL CONDUCTIVITY ON THE BASIS OF LOCAL RAW MATERIALS. *Scientific progress*, 2 (8), 340-346.
14. Shuxrat Adhamovich Matkarimov, & Boburjon Tolibjonovich Tojiboyev (2021). APPLICATION OF HEAT STORAGE COAT FOR COMPLEX HEATING NETWORKS. *Scientific progress*, 2 (8), 494-499.
15. Ziyayev, Abdukarim Toshpulatovich, & Nishonova, G'Azaloy G'Ulomjonovna (2021). MASHINA DETALLARINING ISHDAN CHIQISH SABABLARINI ANIQLASH VA USHBU DETALLARNING KIMYOVIY-TERMIK ISHLOV BERISH AHAMIYATI. *Oriental renaissance: Innovative, educational, natural and social sciences*, 1 (10), 136-142.
16. Boburjon Tolibjonovich Tojiboyev, & Omongul Maxamadsoli Qizi Dexqonboy Nabirasi (2021). HEAT INSULATING LIQUID COATING. *Scientific progress*, 2 (8), 500-506.
17. Boburjon Tolibjonovich Tojiboyev (2021). DEVELOPMENT OF THERMAL INSULATION MATERIALS WITH LOW THERMAL CONDUCTIVITY ON THE BASIS OF LOCAL RAW MATERIALS. *Scientific progress*, 2 (8), 340-346.
18. Boburjon Tolibjonovich Tojiboyev (2021). THERMAL STATE OF ENGINE PARTS AND METHODS FOR ITS DETERMINATION. *Scientific progress*, 2 (8), 521-527.
19. Boburjon Tolibjonovich Tojiboyev, & Omongul Maxamadsoli Qizi Dexqonboy Nabirasi (2021). HEAT INSULATING LIQUID COATING. *Scientific progress*, 2 (8), 500-506.
20. Boburjon Tolibjonovich Tojiboyev (2021). HEAT RESISTANT FLUID INSULATING COAT. *Scientific progress*, 2 (7), 524-531.
21. Tolibjonovich, T. B. (2022). LIQUID COMPOSITE THERMAL INSULATION COATINGS AND METHODS FOR DETERMINING THEIR THERMAL CONDUCTIVITY. *International Journal of Advance Scientific Research*, 2(03), 42-50.
22. Маткаримов, Ш. А., Зияев, А. Т., Тожибоев, Б. Т., & Кучкаров, Б. У. (2020). ПОКРЫТИЕ ЗАДВИЖЕК И ЗАПОРНОЙ АРМАТУРЫ ТЕПЛОВЫХ СЕТЕЙ ЖИДКИМ ТЕПЛОИЗОЛЯЦИОННЫМ ПОКРЫТИЕМ. *Universum: технические науки*, (12-5 (81)).
23. Халилов, Ш. З., Тожибоев, Б. Т., Умаров, Э. С., & Кучкоров, Б. У. (2019). Прием и хранение зерновой смеси, поступающей после комбайнов. *Журнал Технических исследований*, (2).

24. Tojiev, R., Ortikaliyev, B., & Tojiboyev, B. (2019). Improving selecting technology of raw materials of fireproof bricks. *Тенденции и перспективы развития науки и образования в условиях глобализации. Украина*, 27(46), 606-609.
25. Boburjon Tolibjonovich Tojiboyev, & Gavxaroy Zaylobiddin Qizi Abdubannobova (2021). RECEPTION AND STORAGE OF THE GRAIN MIXTURE COMING AFTER THE HARVESTERS. *Scientific progress*, 2 (8), 513-520.
26. Gapparov Kodirjon, & Boburjon Tolibjonovich Tojiboyev (2021). RATIONAL USE OF HEAT AND THERMAL CONDUCTIVITY OF HEAT-INSULATING COATINGS. *Scientific progress*, 2 (8), 507-512.
27. Akramova, N. M., & Dekhkonboy, N. O. (2019). Phraseological euphemisms in modern English. *Проблемы современной науки и образования*, (12-2), 110-112.
28. Kizi, D. N. O. M. (2021). Poetic use of euphemistic meaning and their sociolinguistics analysis. *ACADEMICIA: AN INTERNATIONAL MULTIDISCIPLINARY RESEARCH JOURNAL*, 11(2), 1124-1131.
29. Мирзаходжаев, Ш. Ш., Тожибоев, Б. Т., & Ахмедов, Р. Р. (2019). ХАРАКТЕРИСТИКА ОПЫТНОГО ОБРАЗЦА КОМБИНИРОВАННОГО ФРОНТАЛЬНОГО ПЛУГА С АКТИВНЫМИ РАБОЧИМИ ОРГАНАМИ. In *КОНЦЕПЦИИ УСТОЙЧИВОГО РАЗВИТИЯ НАУКИ В СОВРЕМЕННЫХ УСЛОВИЯХ* (pp. 46-48).
30. ГАППАРОВ, К. Г., ТОЖИБОЕВ, Б. Т., & МАНСУРОВ, Ю. Н. Учредители: Металлургиздат. *МЕТАЛЛУРГ*, (11), 101-105.
31. Дусматов, А. Д., Гаппаров, Қ. Ғ., Ахмедов, А. Ў., & Абдуллаев, З. Ж. (2021). ВЛИЯНИЯ НА ФИЗИКО-МЕХАНИЧЕСКИЕ СВОЙСТВО ДВУХСЛОЙНЫХ ЦИЛИНДРИЧЕСКИХ ОБОЛОЧЕК В НАПРЯЖЕННО-ДЕФОРМИРОВАННОМ СОСТОЯНИИ. *Scientific progress*, 2(8), 528-533
32. Гаппаров, К. (2021). ПРОМЫШЛЕННОЕ ОПРОБОВАНИЕ ТЕХНОЛОГИИ ОЧИСТКИ И ПЕРЕПЛАВКИ ВТОРИЧНЫХ БАББИТОВ. *Universum: технические науки*, (10-1 (91)), 63-67
33. Дусматов, А. Д., Ахмедов, А. Ў., & Абдуллаев, З. Ж. (2021). Температурная задача двухслойных цилиндрических оболочек с композиционными защитными слоями. *Scientific progress*, 2(7), 343-348.
34. Касимов, И. И., Дусматов, А. Д., Ахмедов, А. У., & Абдуллаев, З. Д. (2019). Исследование состояния двухслойных осесимметричных цилиндрических

оболочек на физико-механические характеристики. *Техник тадқиқотлар журнали*, (2).

35. Нишонова, Ф. Ф., & Жалилова, Г. Х. Қ. (2021). МАТЕРИАЛ ҚАТЛАМИНИ САҚЛАШ УЧУН САРФЛАНГАН ҚУВВАТ ҲИСОБИ. *Scientific progress*, 2(6), 166-170.

36. Ziyayev, Abdukarim Toshpulatovich, & Nishonova, G'Azaloy G'Ulomjonovna (2021). MASHINA DETALLARINING ISHDAN CHIQUISH SABABLARINI ANIQLASH VA USHBU DETALLARNING KIMYOVIY-TERMIK ISHLOV BERISH AHAMIYATI. *Oriental renaissance: Innovative, educational, natural and social sciences*, 1 (10), 136-142.

37. Abduqodirov, N. S. O., Oqyolov, K. R. O., Jalilova, G. X. Q., & Nishonova, G. G. (2021). CAUSES AND EXTINGUISHING EQUIPMENT OF VIBRATIONS OCCURRED BY MACHINERY AND MECHANISMS. *Scientific progress*, 2(2), 950-953.

38. Oqyo, K. R. O. G. L., Abduqodirov, N. S. O. G. L., O'G'Li, A. T. L., & G'Azaloy, G. (2021). MASHINA VA MEXANIZMLARNING ISH JARAYONIDA VUJUTGA KELGAN VIBRATSIYA SABABLARI VA SO'NDIRISH QURILMALARI. *Scientific progress*, 2(6), 576-579.

39. Qosimova, M. Y., & Yusupova, N. X. (2020). On a property of fractional integro-differentiation operators in the kernel of which the meyer function. *Scientific-technical journal*, 24(4), 48-50.

40. Qosimova, M. Y., Yusupova, N. X., & Qosimova, S. T. (2021). On the uniqueness of the solution of a two-point second boundary value problem for a second-order simple differential equation solved by the bernoulli equation. *ACADEMICIA: An International Multidisciplinary Research Journal*, 11(9), 969-973.

41. Yusupova, N. X. (2021). The Role of Tests in Determining the Mathematical Ability of Students. *Central Asian Journal Of Mathematical Theory And Computer Sciences*, 2(12), 25-28.

42. Kosimova, M.Y., Yusupova, N.X., & Kosimova, S.T. (2021). БЕРНУЛЛИ ТЕНГЛАМАСИГА КЕЛТИРИЛИБ ЕЧИЛАДИГАН ИККИНЧИ ТАРТИБЛИ ОДДИЙ ДИФФЕРЕНЦИАЛ ТЕНГЛАМА УЧУН УЧИНЧИ ЧЕГАРАВИЙ МАСАЛА. *Oriental renaissance: Innovative, educational, natural and social sciences*, 1 (10), 406-415.

THE THEME OF EMIGRATION IN THE WORKS OF V. NABOKOV

Amanova Zarina Samadovna

FerSU, Master student

ANNOTATION

The article deals with the topic of emigration in the works of V.V. Nabokov. His creative activity began at the end of the Silver Age of Russian poetry and continued until the 70s. It happened that Nabokov's work is inscribed in the history of two national literatures at once - Russian and American, and all his novels, written in Russian and in English, are genuine literary masterpieces. Nabokov did a lot to acquaint the Western readership with the heights of the Russian literary classics, translated Pushkin and the works of Russian writers of the 19th century.

Keywords and expressions: emigration, novel, story, Russian literature

В.НАБОКОВ ИЖОДИДА ЭМИГРАЦИЯСИ МАВЗУСИ

Аманова Зарина Самадовна

ФарДУ, магистрант

АННОТАЦИЯ

Маколада В.Набоков ижодида рус эмиграцияси мавзуси курилади. Унинг ижодий фаолияти рус шеърятининг кумуш даври охирида бошланиб, 70 йилларга кадар давом этган. Шундай булдики, Набоков ижоди бир вақтнинг узида иккита миллим адабиёт - рус ва америка адабиёти тарихига киритилган, унинг рус ва инглиз тилларида ёзилган барча романлари хақикий дурдонадир. Набоков Гарб укувчиларини рус адабиёти классикасининг чуиллари билан таништиришда жуда катта ишлар килди, Пушкин ва 19-аср ёзувчиларининг асарларини таржима килиш билан шугулланди.

Таянч суз ва иборалар: эмиграция, роман, хикоя, рус адабиёти.

ТЕМА ЭМИГРАЦИИ В ТВОРЧЕСТВЕ В. НАБОКОВА

Аманова Зарина Самадовна

ФерГУ, магистрант

АННОТАЦИЯ

В статье рассматривается тема эмиграции в творчестве В.В. Набокова. Его творческая деятельность началась на исходе Серебряного века русской поэзии и продолжалась вплоть до 70-х годов. Так сложилось, что творчество

Набокова вписано в историю сразу двух национальных литератур - русской и американской, причем все его романы, написанные по-русски и по-английски, - подлинные литературные шедевры. Набоков много сделал для знакомства западной читательской аудитории с вершинами русской литературной классики, переводил Пушкина и произведения русских писателей XIX века.

***Ключевые слова и выражения:** эмиграция, роман, повесть, русская литература.*

INTRODUCTION

Vladimir Nabokov (1899-1977) was a poet, novelist, translator and literary critic. The period of emigration to the USA is also a very important stage in the writer's work. V. Nabokov lived in America from 1940 to 1959 and wrote some of his most famous works in English. The writer, who emigrated to Europe after the establishment of Soviet power in Russia and wrote short stories, poems and novels in his native language between 1923 and 1940, entered a new stage of his creative activity with the novel "The Real Life of Sebastian Knight", first published in English in 1941. Nabokov's literary and philosophical heritage, reflected in a peculiar form in works relating to the period 208

DISCUSSION AND RESULTS

USA, covers problems related to the inner world of man, the problems of civilization, the real world, and the imagination of the writer, a new life associated with emigration, memories of Russia and other problems [3].

His works written in America were also closely connected with thoughts related to the European period of the writer's life. From this point of view, the American researcher John Foster correctly writes: "Both works - "The Real Life of Sebastian Knight" and "Under the Sign of Bastards" in a limited sense reflect the thoughts of the European Nabokov before he crossed the Atlantic Ocean."

According to the researcher, during Nabokov's arrival in America, the influence of the European style was felt in his works written in English, as well as borrowing from the new American experience reflected in his works, and, of course, this process took some time. Russian researcher Nikolai Anastasiev also notes that work on the work began when the writer was still in Paris: "V. Nabokov began writing this book in Paris in 1936, when the family lived in a one-room apartment, and he had to work in the bathroom"[2].

In addition to autobiographical features, this novel can also serve as a key to understanding the basic ideas of Nabokov's novels, his writing style, literary

principles, style, forms of composition, codes and ciphers in his works.

The novel "The Real Life of Sebastian Knight" expresses the similarity of the writer's first English-language novel with previous Russian-language works;

1. Innovations that occurred in the writer's work during the period of emigration to the USA;

2. Studying the aesthetic ideas of the writer and observing their use in the novel;

3. Postmodern trends in the writer's work;

4. The study of the features of emigrant literature in the novel;

5. Observation of the relationship between the author and readers; explanation of the problem of creative personality and society;

6. The original style and manner of expression in the novel.

To do this, new literary heroes are analyzed in the light of the moral and psychological characteristics of the characters, and the main idea of the novel is tracked in the context of the writer, the hero and the reader.

Nabokov's original literary style is the idea of the novel, characterized by the peculiarity of the expression of the trio - the author, the witness of what is happening in the novel and the hero of the novel.

Vladimir Nabokov's literary works cause pain from the feeling of his exile from Russia and leave an indelible imprint that is associated with exile. The author's status as an American writer of Russian origin not only makes him an intermediary between the two cultures, but also helps to reconcile the internal conflict that he experienced when he wrote in both languages. Torn between love for pre-revolutionary Russia and contempt for the Soviet regime, Nabokov expressed his anxiety in the shrill voices of his heroes, whose attempts to cope with reality are not always successful. Looking back at his early works of art written in Europe under the pseudonym "V. Sirin" - his young self, in this self-proclaimed true product of exile - Nabokov declared that "the best works of Sirin are those in which he condemns his people to solitary confinement of their souls" [4].

This condemnation becomes the trademark of the author, justified as a response to his expulsion from Russia. Nabokov makes it clear that political change is only part of a larger problem and that "the emphasis is not on the Russian revolution. It could have been anything: an earthquake, an illness, a personal departure due to a private disaster. The emphasis is on the sharpness of change." Each of his life transitions - from Russia to Europe, from Europe to the United States and from the United States back to Europe - required serious adjustments, but the desired transition - back to Russia - had to remain a dream. His fictional exiles - these stateless

wanderers and incurable cranks - cannot adequately relate to the world around them, they are increasingly depressed in their quest for something unattainable and choose a comforting world of memories that does not resurrect anything.

This thesis demonstrates how Nabokov's experience as a writer in exile in America serves as a model for the main characters of *Pnin* (1957) and *Pale Fire* (1962). A historical review of several theories of exile will serve as a basis for analyzing how the main characters of these novels, *Pnin* and *Kinbot*, embody the characteristics of real exiles and illustrate markedly different reactions to their movements.

The kinship that Nabokov acknowledges with someone who is distraught over his fate and has to come to terms with the fact that he is no longer needed at home explains the uncertainty he feels about his status as a Russian writer, who was practically deprived of his audience during his lifetime.

The memory of his country raises the central question of the poem: the poet decided to leave Russia many years ago, so why can't Russia show him the same courtesy?

Nabokov is looking for, but cannot find a satisfactory balance: one part of him holds firmly to the past, while the other successfully adapts to the present. The poem expresses the disappointment of two irreconcilable desires - to get rid of obsessive memories and to tell or write about your beloved country. Firstly, a poet has the right, perhaps even the obligation, to talk about his lost country: "He who freely leaves his country/on the heights to mourn it is free." However, Nabokov also portrays the sacrifice he is willing to make to free himself from the persistent specter of Russia:

I am ready to hide forever
and live without a name. I am ready for us not to get together only in a dream
, to give up all imaginable dreams;
to be drained of my blood, to be crippled,
to do away with the books I should love,
for the first available idiom
to exchange everything I have: my own language [5].

The speaker wants to exchange the memories of his past for the world in the present. He wants Russia out of his dreams, out of his mind and out of his life; and yet the prevailing understanding that Russia will never leave him explains the emptiness he feels the longer he stays away.

Nabokov's many roles as a writer, poet, translator, language teacher and natural scientist gave him an extraordinary understanding of the experience of those who

voluntarily became unwanted in their countries. Looking back at his Russian childhood, the author noticed how during family trips to Western Europe he "imagined in dreams before going to bed what it would be like to become an exile who longed for distant, sad and inextinguishable Russia under eucalyptus, exotic resorts. Lenin and his police perfectly organized the realization of this fantasy." Fantasy becomes a nightmare that he must confront as an adult. He is an exile, longing for this distant, inextinguishable Russia, and any country he visits is destined to be compared with Russia: America is the only country where I mentally and emotionally feel at home. . . . My admiration for this adopted country of mine can easily survive shocks and shortcomings, which, indeed, are nothing compared to the abyss of evil in the history of Russia, not to mention other, more exotic countries.

The theme of exile is present in many of Nabokov's works, told through the lives of characters who are forced to move, cultivate and adapt in different countries. After fleeing from two totalitarian regimes, Nabokov was able to adapt abroad with much greater success than most immigrant writers, not without the help of his excellent knowledge of English and Western literary traditions. His departure from Russia was a loss equal only to the loss of his father. What kind of writer can portray such pain? In a letter to his younger brother Kirill in 1930, Nabokov summarizes the basic requirements that, in his opinion, a real writer should have in order to express emotions of this caliber: "Is it really irresistibly pulling you? are images and sensations naturally clothed in poetic clothes, striving to manifest themselves?". According to Nabokov, only a writer who experiences this passion has the right to create, this passion guided Nabokov throughout his literary career in both languages.

Divorced from his cultural roots, Nabokov uses language to break down stereotypes and express frustration. He equates the "solution of the riddle theme" created by his passion for chess problems with the "solution of the theme of exile, inner loss." What is this solution? Perhaps this is the very life experience of an emigrant, driven by hopes and disappointed by failures, who is challenged by the twists of fate that reveal inner strength. Nabokov simultaneously disputes and agrees with Said, who calls exile "death, but without the final mercy of death." He recalls the nightmares of exile that he had as a child, which later materialized without the romanticism invested in them by his youth: "In my early childhood, long before the terribly boring peripatetic events of the revolution and civil war began, I suffered from nightmares full of wanderings and escapes, and abandoned station platforms." Emotional defeat and the illusory nature of the past constantly collide with every new novel, every new character and every unknown fragment.

The author's hatred of the Soviet government does not negate the feeling of patriotism towards his people. Throughout his life, he took an apolitical position, but at the same time openly opposed the political changes taking place in his native country. He has never been completely cut off from Russia. In a description that evokes a resemblance to Pnin, McCarthy mentions that the exiles are not only dependent on the mail, but are also "great newspaper readers and collectors of clippings." The fact that their country's press is being censored (obviously a consequence of their exile) makes them more hungry for scraps of rumors and information that they can piece together." Nabokov followed the news closely and was always happy to express his opinion. The horrors of the Second World War and the decisive role of Russia in its outcome caused deep feelings of patriotism.

So, he writes about his hopes for the victory of the Red Army in a letter to Wilson: For almost 25 years, Russians in exile have been craving for something - something that could destroy the Bolsheviks, for example, a good bloody war. And now a tragic farce. My fervent desire that Russia, no matter what, could defeat or, rather, completely destroy Germany, so that there is not a single German left in the world, puts the cart before the horse, but the horse is so disgusting that I prefer to do it.

The human tragedy that claimed the lives of millions of people erases any political differences and strengthens ties between Russia and its former citizens. However, Nabokov was not blinded by an overwhelming sense of patriotism, and by the end of the war, when the Nazi army was suffering defeat after defeat, and victory was close, he openly resisted honoring Stalin and his regime. His Russian poem "No Matter How" (1944), written in Cambridge, Massachusetts, and then translated into English, reflects his position against totalitarianism. The poet protests against the freedoms taken away by the Soviet government and the horrors imposed on the Russian people:

No matter how the Soviet tinsel shines on the canvas of the battle canvas; no matter how the soul does not dissolve in pity,

I will not bend, I will not cease to abhor the filth, cruelty and boredom
of silent slavery. No, no, I'm screaming,
my spirit is still alive, still hungry for exile,
I'm still a poet, consider me!

In the author's biography, we can quote a letter that young Vladimir wrote to his mother when he was in Cambridge; the letter describes the despair associated with the memory of Russia: Yesterday at sunset we were running around the paths and

fields like crazy, laughing for no reason, and when I closed my eyes, it seemed to me that I was in a hole. "Vyra" - what a strange word. ... I came home intoxicated with memories - with the buzzing of May bugs in my head, with my palms sticky from the ground, with a baby dandelion in my buttonhole. What a joy! What agony, what heartbreaking, defiant, unspeakable agony.

CONCLUSION

Thus, Nabokov expresses emotions of this magnitude in his poems, short stories and novels, emphasizing how characters forced to flee from exile always hope to restore their faith in life. He transforms the tragedy of his exile into what Humbert Humbert calls the "enduring colors" of art. Nabokov's achievement in *Pnin* and *Pale Fire* is that the state of exile becomes a clear human condition.

REFERENCES

1. Gaito Gazdanov and the "unnoticed generation": a writer at the intersection of traditions and cultures: Collection of scientific works. / INION RAS; B-ka-Foundation "Russian Abroad"; Editorial Board: Krasavchenko T. N. (ed.), etc.; Comp.: Krasavchenko T. N., Vasilyeva M. A." Hadonova F. X. — M.: INION RAS, 2005. — 344 p.
2. Ranchin, A. Nabokov Vladimir Vladimirovich / A. Ranchin. — Text: electronic // Encyclopedia "Circumnavigation": [website]. — URL https://www.krugosvet.ru/enc/kultura_i_obrazovanie/literatura/NABOKOV_VLADIMIR_VLADIMIROVICH.html (date of reference: 05.02.2021).
3. Anastasiev N. Nabokov Phenomenon. M., 1992.
4. Anastasiev N. Vladimir Nabokov: The Lonely King. M., 2002.
5. Boyd B. Vladimir Nabokov: American Years. Translated from English M.; St. Petersburg, 2002.
6. Fatihovich, G. E. (2021). Specific Features of Evtushenko's Lyrics. *CENTRAL ASIAN JOURNAL OF LITERATURE, PHILOSOPHY AND CULTURE*, 2(4), 23-26.
7. Аманова, З. С., & Гиздулин, Э. Ф. (2021). эмиграции в творчестве Владимира Набокова. *Молодой ученый*, (6), 440-442.
8. Гиздулин, Э., & Акбаров, О. (2021). Видовые особенности лирики Е. Евтушенко. *Общество и инновации*, 2(10/S), 47-51.

ТАЛАБАЛАР ИЛМИЙ ФАОЛИЯТИНИ ТАШКИЛ ҚИЛИШНИНГ САМАРАЛИ УСУЛЛАРИ

Абдуллаева Насиба Бўроновна

ЎзМУ Ижтимоий фанлар факультети,
Фалсафа ва маънавият асослари кафедраси проф. в.б.,
фалсафа фанлари доктори

АННОТАЦИЯ

Ушбу мақолада талабаларни илмий – тадқиқот ишларига йўналтиришнинг методик усуллари ва илмий – ижодий фаолиятни таъкил этишнинг илмий, қонцептуал асосларни шакллантириш орқали илмий – тадқиқот ишлари сифатини ошириш, ижодий ишлар самарадорлигини ошириш масалалари таҳлил қилинган. Илмий тадқиқот ишини таъкил этишда илмий конференцияларнинг ўрни алоҳида кўрсатиб ўтилган. Олий таълим тизимида тайёрланадиган мутахассисларни жаҳон стандартлари даражасига етказиш, илмий-педагогик кадрларни тайёрлашга алоҳида эътибор бериш, талабаларни илмий тадқиқот ишига йўналтириш профессор-ўқитувчиларнинг асосий ва муҳим вазифаси ҳисобланиши таъкидлаб ўтилган.

Таянч тушунчалар: *илмий тадқиқот, ижодий фаолият, педагогик технология, илмий конференция, илмий ёндашув, методик усул.*

АННОТАЦИЯ

В данной статье были проанализированы вопросы направления студентов на научно-исследовательскую работу и формирования научных основ организации научно-творческой деятельности, эффективности творческой работы и содержание методических приемов повышения качества научно-исследовательской работы. Исследована роль научных конференций в организации научно-исследовательской работы.

Было отмечено, что главной и важной задачей профессоров и преподавателей является направлять студентов на научно-исследовательскую работу, уделять особое внимание подготовке научно-педагогических кадров, подготовка специалистов до уровня мировых стандартов.

Ключевые слова: *научное исследование, творческая деятельность, педагогическая технология, научная конференция, научный подход, метод.*

ABSTRACT

This article analyzed the issues of sending students to research work and the formation of scientific foundations for the organization of scientific and creative

activities, the effectiveness of creative work and the content of methodological techniques, improving the quality of research work. The role of scientific conferences in the organization of research work has been studied.

It was noted that the main and important task of professors and teachers is to direct students to research work, pay special attention to the training of scientific and pedagogical personnel, training specialists to the level of world standards.

Keywords: *scientific research, creative activity, pedagogical technology, scientific conference, scientific approach, method.*

КИРИШ

Мавзунинг долзарблиги. Таълим ривожланишнинг асосий ресурсларидан биридир. Шу сабаб таълимнинг барча босқичларида ислохотлар олиб борилиб, хусусий боғча, мактаб ва олий таълим муассасаларини ташкил этишга инновацион ёндашув такомиллашмоқда, хориж таълим муассасалари филиаллари кўпайиб бормоқда, сиртки ва кечки таълим қайта тикланиб таълимнинг либераллашувига катта эътибор қаратилмоқда. Ўзбекистон Республикаси Президентининг 2017 йил 7 февралдаги «Ўзбекистон Республикасини янада ривожлантириш буйича Ҳаракатлар стратегияси тўғрисида»ги ПФ-4947-сон фармонининг «Таълим ва фан соҳасини ривожлантириш» деб номланган 4.4-бандида узлуксиз таълим тизимини янада такомиллаштириш замонавий эҳтиёжларига мос юқори малакали кадрлар тайёрлаш сиёсатини давом эттириш, мактабгача таълим муассасалари, умумий ўрта таълим сифатини тубдан ошириш, фанларни ўқитишни чуқурлаштириш, олий таълим муассасалари фаолиятининг сифати ҳамда самарадорлигини ошириш, илмий-тадқиқот ва инновация фаолиятини рағбатлантиришга катта эътибор қаратилиши кўрсатиб ўтилган¹⁷. Бу Ўзбекистонда таълимни ривожлантириш устувор вазифа сифатида кўрилатганлигидан далолат беради. Шу нуқтаи назардан ушбу йўналишдаги янгиланишлар бу соҳада ҳам замон талабларини эътиборга олиш, янгича қарашлар ва ёндашувларни талаб қилмоқда.

Ўзбекистонда “Таълим тўғрисида” қонуннинг янги таҳрири қабул қилиниши, фан, таълим ва ишлаб чиқаришнинг мутаносиблигини таъминлаш механизмларидан самарали фойдаланишга эътиборни кучайиб бораётганлигини таъкидлаб ўтмоқ зарур. Таълимнинг муҳим таркибий қисми бўлган илмий

¹⁷ «Ўзбекистон Республикасини янада ривожлантириш буйича Ҳаракатлар стратегияси тўғрисида»ги ПФ-4947-сон фармони

тадқиқот инсон дунёқарашини ўзгартириш, назарий ғояларни амалиёт билан уйғунлаштириш, жамият тараққиётини илгарिलाшига таъсир қилувчи омилдир. Талабаларнинг ижодий кучлари ва қобилиятларини юзага чиқарувчи илмий фаолият жараёнини такомиллаштириш уларни етук мутахассис сифатида шаклланишига ёрдам беради. Бу эса илмий тадқиқот фаолиятини ташкил қилиш усулларини таҳлил этиш заруриятини келтириб чиқаради.

ТАДҚИҚОТНИНГ НАЗАРИЙ ВА АМАЛИЙ АҲАМИЯТИ

Талабалар илмий фаолиятининг турлари ва кўринишлари, илмий фаолиятни ривожлантирувчи педагогик технологияларнинг мазмуни ва ўқув жараёнида қўллаш имкониятлари хусусидаги қарашлардан илмий тадқиқотни ташкил қилишга доир олиб борилаётган тадқиқотлар учун назарий манба сифатида фойдаланиш мумкин.

МЕТОДЛАР

Талабаларнинг илмий тадқиқотини ташкил қилиш масалаларини ўрганишда тарихийлик ва мантиқийлик, анализ ва синтез, умумлаштириш, таққослаш каби мантиқий усуллардан фойдаланилган.

ИЛМИЙ МУАММОНИ ҚЎЙИЛИШИ

Илмий-тадқиқот муаммосининг турли жиҳатлари кўплаб олимлар томонидан ўрганилган. Ўзбек олимларидан Н.А.Шермухамедова, З.Давронов, З.Муҳамедова, И. Саифназаровлар илмий тадқиқот ва билиш жараёни уйғунлиги, илмий ижод, инновация ва новацияларнинг ўзаро алоқадорлиги, олимнинг ижтимоий масъулияти муаммоларини тадқиқ этишган. И С.Аллаярова, Н. Қаюмовалар талабалар илмий тадқиқот ишини ташкил этишга доир илмий изланишлар олиб боришган.¹⁸

МДҲ олимлари Н. Н Лазарев В.С. Ставринова, В.В.Байлук, Гольдентрихт, И.Н. Кузнецов, К.И. Липчиу, В.В. Краевский, А.Г. Бурда, О. П. Панкратовлар талабалар илмий тадқиқот ишларини ташкил этишнинг ўзига хос жиҳатлари ва замонавий педагогик технологияларни қўллаш масалалари бўйича илмий

¹⁸Н.Шермухамедова. Илмий тадқиқот методологияси. Тошкент 2021.И. Саифназаров Г.В.Никитченко, Қосимов Б.У. Илмий ижод методологияси. Ўқув қўлланмаси – Тошкент: Янги аср авлоди, 2004. З.Давронов Илмий ижод методологияси. – Тошкент: IQTISOD-MOLIYA, 2007. -16 б. З.Муҳамедова. Таълим фалсафаси. –Тошкент: ТошМИ, 2004. – Б.14-15.С. Аллаярова . Талабаларнинг илмий тадқиқот фаолиятига таъсир этувчи омиллар. Таълим, фан ва инновация. 2020 йил №4сон,-11-15 б.Н.Қаюмова. Олий таълим муассаслари талабаларини илмий тадқиқот ишига йўналтириш муаммолари ва уларнинг ечимлари. Замонавий таълим. 2018 №11 Б.9.

тадқиқот олиб боришган¹⁹. Жумладан, В.С.Лазарев ва Н.Н.Ставинова тадқиқот фаолиятига тайёрликни ушбу фаолиятнинг вазифаларини бажариш учун зарур бўлган инсоний фазилатлар мажмуаси билан боғлиқ эканлигини таъкидлайди. Улар ушбу сифатларни когнитив, мотивацион, ориентацион, технологик жиҳатларини кўрсатиб ўтишади²⁰.

Хорижий олимлардан V.Lamanauskas, Dalia Augienė, M.Healey, L.Baer, E.Barbera, V.Gros, L.Ivanitskaya, L.Boyes, I.Reid, K.Brain, J.Wilson, Brewer²¹ ва бошқаларнинг тадқиқотларида илмий тадқиқотни тизимли амалга оширишнинг усул ва воситалари, илмий тадқиқот ишининг турлари ва кўринишлари, талабаларда тадқиқотчилик кўникмалари ва қобилиятларни шакллантиришни таҳлил этишган. Биз ушбу мақолада талабалар илмий тадқиқот фаолиятини ташкил этишнинг усуллариغا эътибор қаратдик.

АСОСИЙ ҚИСМ

Ўзбекистонда таълим ҳам, таълим йўналишлари ҳам жамиятдаги сиёсий, иқтисодий, ҳам ижтимоий ўзгаришлар шароитида ривожланиб бормоқда. Таълим парадигмаси ўзгармоқда, унинг мақсад, вазифалари, мазмуни, технологиялари қайта кўриб чиқилмоқда, янги жараён ва ҳодисалар ҳаётга татбиқ этилмоқда. Таълим жамиятнинг ривожланиш ресурси сифатида ҳар бир инсон жамият аъзоси ва индивид сифатида моддий ва интеллектуал ривожланиши учунгина эмас, балки ишлаб чиқариш кучлари ва ижтимоий муносабатларнинг ривожланиши учун ҳам шарт-шароитлар яратиши лозим. «Таълимсиз, инсон, унинг қобилиятлари ва ижодий кучлари ўсиши мумкин эмас, зеро, таълим ҳам (фан билан бир қаторда ёки у билан бирга) ривожланишнинг муҳим ресурсига айланади»²².

¹⁹ В.С.Лазарев Н.И. Ставинова. Критерии и уровни готовности будущегопедагога к исследовательской деятельности // Педагогика. – 2006 - С. А.Г.Бурда . Основы научно-исследовательской деятельности : учеб. пособие (курс лекций) /А. Г. Бурда; Кубан. гос. аграр. ун-т. – Краснодар,2015. – 145 с.И.Н.Кузнецов.Научное исследование : методика проведения и оформление / - Изд. 3-е, перераб. и доп. - М. : Дашков и К°, 2006. - 460 с. Байлук В.В Научная деятельность студентов: системный анализ.:Издатель: ИНФРА-М.Вид издания: монография. 2020. . О. П. Панкратова .Педагогические технологии в развитии студентов и их подготовке к научной исследрвтельской деятельнсоти.Вестник Ставропольского государственного университета 72/2011 С.92

²⁰ В.С.Лазарев , Н.И. Ставинова . Критерии и уровни готовности будущегопедагога к исследовательской деятельности // Педагогика. – 2006 - С. 51

²¹ Healey, M. (2005). Linking research and teaching to benefit student learning. Journal of Geography in Higher Education, 29 (2), 183-201. Vincentas Lamanauskas and Dalia Augienė / Procedia - Social and Behavioral Sciences 167 (2015) 131 – 140.

²² Мухамедова З. Таълим фалсафаси. –Тошкент: ТошМИ, 2004. – Б.14-15

Ўзбекистонда “Таълим тўғрисида” қонуннинг янги таҳрири қабул қилиниши, фан, таълим ва ишлаб чиқаришнинг мутаносиблигини таъминлаш механизмларидан самарали фойдаланишга эътиборни кучайиб бораётганлиги, мутлақо янгича мазмун ва шаклдаги Президент мактаблари, Ижод мактаблари, янги олий ўқув юртлари, нуфузли хорижий университетларнинг филиаллари, етакчи хорижий университетлар билан ҳамкорликда қўшма таълим дастури бўйича кадрлар тайёрлаш йўлга қўйилди.

Олий таълимни 2030 йилгача ривожлантириш Концепциясида бўлажак мутахассисларнинг ўз йўналишларида тадқиқотчилик кўникма ва малакаларга эга бўлиши олий таълимни ривожлантиришнинг стратегик вазифалари қаторида келтирилган. “Илмий тадқиқот билан шуғулланишнинг асосида шахсда шаклланган тадқиқотчилик қобилияти туради. Тадқиқотчилик қобилиятининг дастлабки сифатлари мутахассиснинг соҳага оид муаммоларни аниқлай олиши, керакли маълумотларни қидириб топиши, топилган маълумотларни қайта ишлаши, танқид ва таҳлил қилиш асосида муаммони ҳал этишга ижодий ёндаша олиши кабиларда намоён бўлади. Олиб борилган тадқиқотлар олий таълим муассасалари битирувчиларининг ўз йўналиш ва мутахассисликлари бўйича нуфузли ташкилотларда ишлаб кетишлари кўп жиҳатдан уларнинг профессионал малакалари билан боғлиқ эканлигини тасдиқлайди²³. Шу боис, олий таълим ўқув жараёнида талабаларни илмий тадқиқот фаолиятига йўналтиришда самарали натижалар берувчи омилларни аниқлаш ва уларни тадбиқ этиш лозим.

Илмий-тадқиқот фаолияти инсонга ўз-ўзини англаш, ўз-ўзини баҳолашга амалий ёрдам беради, эҳтирос ва интилишларини бошқариши, оқилона, самарали ва оптимал қарорлар қабул қилиши, эзгуликка хизмат қиладиган эвристик фаолият билан машғул бўлиши лозим. Бундай фаолиятнинг натижаси кашф қилиш, яратувчанлик сифатида намоён бўлади. Ушбу ҳолат, илмий-ижодий фаолиятни таҳлил қилиш, тушуниш ва унга баҳо беришда янгидан-янги имкониятларни очади. Инсон ўз ижодий изланишлари асосида дунёни ўзгартиради ва ўзини яратувчи, ижодкор, кашфиётчи сифатида намоён этади. Таълимнинг муҳим таркибий қисми бўлган талабаларнинг ижодий кучлари ва қобилиятларини юзага чиқарувчи илмий фаолият жараёнини такомиллаштириш уларни етук мутахассис сифатида шаклланишига ҳам ёрдам беради.

²³ Аллаярова Солиҳа Нарзуллоевна (2021). Талабаларни илмий тадқиқот фаолиятига йўналтиришнинг долзарб масалалари. Современное образование (Ўзбекистан), (5 (102)), 17-25.

В.В.Краевский илмий тадқиқотларни "тизимли, мақсадга мувофиқ"²⁴ ҳодиса сифатида таъкидлайди. Ижоднинг махсус шакли бўлган илмий тадқиқот жараёни ўзига хос методологик характерга эга. У субъектнинг борлиқ ҳодисаларини қай даражада билишида намоён бўлади. Илмий-тадқиқот жараёнида субъект объектга фаол, изчил таъсир кўрсатади, янгиликни яратади ёки кашф этади. Шу маънода фаолият кишилик жамияти мавжудлигининг зарурий шарти сифатида дунёни ўзининг мақсадига кўра ўзгартиришга қаратилган инсон хатти-ҳаракатини намоён этади. Илмий-тадқиқот фаолиятини тўғри ва самарали йўлга қўйишда инсоннинг юқори савияси тадқиқот жараёнида тез қарор чиқара олиши, бир вазиятдан иккинчисига тез кўника олишида намоён бўлади. Шунинг учун илм-фан, сиёсат, иқтисодиёт, ижтимоий-маданий ҳаётда илмий-ижодий фаолият аҳамиятининг ошиб бориши инсоннинг илмий салоҳият даражасини ёрқинроқ акс эттиради. Бу эса инсоннинг фикрлаш даражаси, руҳий зўриқишлардан озод бўлишига олиб келади.

Е.Я.Басин фикрича, "Илмий ижод шахснинг муҳим белгиси – рационал кўриш ва фаолиятининг намоён бўлиш шаклидир. Бу шунчаки ҳиссий қабул қилиш ёки интеллектуал фаолият эмас, балки дунёни шундай кўришки, унда ҳиссиётлар, ақл, туйғулар узвий жихатдан уйғунлашган тарзда акс этади"²⁵. Тадқиқотчилик бу - кўникмаларни илм-фан нуктаи назаридан фикрлаш ва ҳаракат. Ҳар қандай илмий тадқиқот – унинг ижодий ғоясидан то илмий ишнинг якуний лойиҳасигача якка тартибда олиб борилади (ҳамкорликдаги илмий тадқиқот кўринишларини истисно қилинмайди), шунга қарамай, унинг умумий методологик ёндашувлари мавжуд. Ўрганиш- илмий нуктаи назарда келажакка учун тадқиқот олиб бориш демакдир. Илмий тадқиқот-мақсадли билиш бўлиб, унинг натижалари тушунчалар, қонунлар ва назариялар тизими шаклида кўринади.

Илмий тадқиқот - воқеликни мақсадли билиш бўлиб, унинг натижалари тушунчалар, қонунлар ва назариялар тизими шаклида кўринади, янги илмий билимларни ишлаб чиқиш жараёни объективлик, репрезентативлик, далил ва аниқлик билан характерланган билиш фаолияти турларидан биридир.

Илмий тадқиқотни характерлашда одатда қуйидаги ўзига хос хусусиятлар кўрсатилади:

- онгли равишда аниқ шакллантирилган вазифалардан келиб чиққан мақсадга мувофиқ жараён;

²⁴ Краевский В. В. Методология педагогического исследования. — Самара: Изд-во Сам ГПИ, 1994.С.78

²⁵ Басин Е.Я. Творчество и эмпатия. // 1987, 54-66.

- ўз олдинга қўйиб, кўриб чиқиладиган масалаларни ёритишда ижодда оригинал ҳолатлар янги нарса топишга қаратилган жараён;

- тадқиқот жараёнининг ўзи ҳам, унинг натижалари ҳам тизимга келтирилади, тизимлилиги билан ажралиб туради;

- умумлашма ва хулосаларни асослашда изчил, қатъий далиллар билан тавсифланади.

Олий ўқув юртлирининг ҳам ўзига хос хусусиятларидан келиб чиққан ҳолда талабалар илмий фаолиятини ташкил этиш талаб этилади. Талабанинг илмий тадқиқоти унинг улкан потенциали бўлсада ҳар доим ҳам таълим жараёнида намоён бўлавермайди. Устозларнинг вазифаси эса ана шу потенциални юзага чиқариш, унинг билим ва кўникмаларини мустақил илмий тадқиқот олиб боришга тўғри йўналтиришдан иборат. Бунда илмий тадқиқот ишининг методологик асослари ва амалий кўникмалари билан таништириш мақсад қилиб қўйилади.

Талабаларнинг илмий-тадқиқот ишларига йўналтириш икки йўналишда амалга оширилиши мумкин: биринчиси, бевосита дарс жараёнида: семинар, амалий машғулот дарсларида муаммоли дарсларни ташкил этиш, муаммоли вазифаларни қўйиб, уларни ечишга ундаш, талабаларнинг мутахассислиги ёки бирор фан доирасида ўқув лойиҳа (дарс ишланма, технологик харита, электрон қўлланма)ларини яратишга эришиш;– иккинчиси, дарснинг мантиқий давоми бўлиб, дарсдан ташқари вақтда ўқув-тадқиқот фаолиятини амалга ошириш: мустақил иш, реферат, курс иши, илмий, ўқув-тадқиқот ишларини бажариш, олимпиада ва кўرғазмаларда ўз чиқишлари ва конференцияларда илмий мақолалари билан иштирок этиш.

Талабаларнинг илмий тадқиқот иши жараёнида қуйидаги вазифалар амалга оширилади:

- илмий билишнинг ўзига хослиги, структураси, инсон ва жамият учун аҳамияти билан таништириш;

- талабаларда мустақил илмий тадқиқот иши методикасини ўзлаштириш ва кўникмаларни шакллантириш; назарий бўлажак мутахассисларни илмий эрудициясини ва дунёқарашини кенгайтириш;

- доимий билимларини такомиллаштириш ва бойитиб бориш, ўқув жараёнида фаоллигини ошириш;

- талабалар хулосалар чиқариш, илмий баҳслар олиб боришга, нутқ маданияти, илмий баҳс, мулоқот қилиш маданиятини шаклланиши;

- семинар жараёнларида талабани билиш фаолиятини активлаштириш рефератлар ёзиши, маърузалар тайёрлаш, уларни илмий муаммони кўйиш таҳлил қилиш кабилардир.

Айниқса конференциялар талабаларни илмий тадқиқот ишига йўналтиришда муҳим аҳамият касб этади. Илмий конференция- (инглизчада academic conference) бу илмий фаолиятни ташкил этиш шакли бўлиб, унда олимлар, тадқиқотчилар, талабалар ўз ишларини тақдим этадилар ва муҳокама қиладилар. Одатда олдиндан ахборот хатида анжуман мавзуси, вақти ва жойи, ташкилий бадаллар ҳақида хабар берилади, конференция тезислари тўплам сифатида нашр этилади. Илмий конференция ўз мақомига кўра илмий семинар ва конгресс ўртасидаги илмий фаолият шакли ҳисобланади.

Конференциялар йўналишига қараб илмий назарий конференция (яъни бунда турли илмий муаммо ва масалаларни ҳал этишга қаратилган назарий ёндашувлар муҳокама қилинади), илмий-амалий конференция (турли хил амалий вазифалар бўйича тажриба ва билим алмашиш амалга оширилади), Илмий техник конференция (турли хил техник ва технологик масалалар бўйича тажриба ва билимлар алмашилади). Бугунги кунда унинг яна бир 4 – тури- бизнес конференцияси ҳам кенг тарқалмоқда. Ишга доир. тижорат муаммолари, амалдаги қонунчиликнинг ўзига хос хусусиятлари бўйича давлат сиёсати муҳокама қилинадиган тижорий конференциялар ҳам ташкил қилинмоқда.

Конференциялар маҳаллий (факультет, университет ичида университетлараро), республика (Ўзбекистон миқёсида) халқаро (жаҳон миқёсида) ташкил қилинади. Конференция мавзулари: 1. Тематик жиҳатдан маълум бир мавзуга бағишланган топ ихтисослашган бўлиб ижтимоий-гуманитар фанлар бўйича - (журналистика, тарих, педагогика) - техника фанлари (биотехнология, машинасозлик, нанотехнология), табиий фанлар (археология, кимё, геология, биология, математика), 2. Умумий илмий масалаларни қамраб олган кенг мавзулардаги конференциялардан иборат бўлади.

Конференцияда иштирок этишнинг бир нечта шакли мавжуд: 1. Бевосита иштирокчи конференцияга келади ва тўғридан-тўғри иштирок этади 2. Билвосита, яъни иштирокчи ўзининг тезислари ва аризасини конференция ташкилий қўмитасининг почтасига юборади иштирок этади. 3. Интернет-конференциялар (конференция форум, ташкилот сайтида) онлайн тарзда ўтказилади. Айниқса пандемия шароитида онлайн конференциялар оммалашиб кетганлигини эътироф этиш лозим.

Ҳар қандай тадқиқот натижалари қуйидаги функцияларни бажариши керак: амалий ва назарий муаммоларни индивидуал аниқлаштириш ва таҳлил қилиш; назарий масалаларни тўлдириш, амалий таклифлар ишлаб чиқиш; янги илмий методларни, илмий воқеликка ўзгартириш киритиш.

Конференциялар ва бошқа илмий форумларда қатнашиш тадқиқотчи, талабаларга тадқиқотчига илмий жамоатчиликка ўзини кўрсатишга, илмий муҳокамада, баҳсларда тажриба орттиришга, нутқини чархлашга, илмий семинар ва диссертация ҳимоялари жараёнида нутқ сўзлаш ва саволларга жавоб беришга тайёргарлик кўришга ёрдам беради. Шунингдек ўз илмий изланишларини оммалаштириш имконини беради. Ёдда тутиш керакки, конференциялар ва бошқа илмий форумлар талабаларнинг илмий-амалий конференциялари-бу маълум бир фан соҳасидаги масалаларни муҳокама қилиш, муаммони ҳал қилиш йўллари биргаликда излашдан иборат бўлган тадбирдир. Конференциялар турли форматларда ўтказилиши мумкин: жамоат ҳисоботларни тинглаш ва уларни муҳокама қилиш учун маълум бир жойда ва маълум бир вақтда йиғилишади; талабалар ўз ишларини порталга жойлаштирадilar, мунозара масофадан туриб ҳам амалга оширилади (онлайн шаклда).

Илмий конференцияга тайёргарлик талабалар учун фойдалидир, чунки талаба тадқиқот мавзусига чуқурроқ кириб боради, янги билимларни олади. Турли шаҳар ва таълим муассасаларида талабалар учун илмий-амалий конференция дастури фарқ қилиши мумкин, аммо тадбирни ташкил этишнинг маълум тартиби мавжуд, улар қуйидагилардан иборат: кириш қисми, тадбирни очиш; конференция иштирокчиларини табриклаш; илмий докладлар; мунозараларнинг секция яъни бўлимларга бўлинган ҳолда ўтказилиши ва шу асосда умумий хулоса ва таклифлар берилади. Ҳар бир маърузачига унинг маърузаси учун ярим соатгача вақт берилади. Охирги иштирокчининг нутқидан сўнг, бўлимда мунозара ўтказилади. Барча бўлимларнинг иш натижаларига кўра умумий натижа сарҳисоб қилинади. Кўпинча илмий конференциялар дастурларида экскурсиялар ҳам мавжуд бўлади.

Илмий фаолиятини эндигина бошлаётган талабалар конференция тадбирлари нима учун зарур ва уларда иштирок этиш шартми деган савол берадилар. Шунини таъкидлаш талаба илмий конференцияда қатнашиши унга жуда кўп афзаллик ва имкониятлар беради. Биринчидан, катта аудитория, олимлар олдида маъруза қилиш ва ўз нуқтаи назарини ҳимоя қилиш тажрибасига эга бўлишади, иккинчидан, мунтазам нутқлар жараёнида талаба

нотиқлик қобилиятларни ривожлантира олади, учинчидан, хатоларни тузатиш, тўртинчидан, савол- жавоблар жараёнида ноаниқликлар ёки шубҳали фикрларни кўрсатилади, бешинчидан, талаба тадқиқотда йўл қўйилган камчиликларни аниқлаш ва тузатиш имкониятига эга бўлади, олтинчидан, оммавий тадбирларда ҳамфикрлар орасида янги дўстлар орттириши мумкин, еттинчидан, келажакда фойдали бўладиган фойдали ҳамкорлик ва алоқаларга эга бўлиши, шунингдек, тижорий шартномалар тузиш ҳам мумкин. Муваффақиятли чиқишлардан сўнг йирик ташкилотлар ёш маърузачилар билан шартномалар имзолайдиларИлмий конференцияларда илмий лойиҳани ишлаб чиқиш учун инвестор топиши ёки иш топиш ҳам мумкин. Яна бир жиҳати илмий ишларни мунтазам жойлаштириш имконияти пайдо бўлади. Илмий конференциядаги битта нутқдан кейин ҳам маърузачининг алоқа маълумотлари махсус маълумотлар базасига киритилади. Шундан сўнг, шахс электрон почта манзилига илмий журналларнинг режалаштирилган масалалари тўғрисида маълумот олади, яъни муаллиф ўз ижодини қайси нашрда нашр этишни танлаши мумкин. Асарларни нашр этиш жойини тўғри танлаш билан талаба нашрлар географиясини кенгайтириши мумкин. Келажакда ўзи ёқтирган ношир билан ҳамкорлик қилишни бошлаши, нашрлардан пул ишлаши мумкин.

Тингловчилар маърузани эслаб қолишлари учун илмий-амалий конференцияда қандай маъруза қилиш керак? Фақатгина яхши маъруза тайёрлаш етарли эмас. Нотиқ турли вазиятларга тайёр бўлиши керак. Ҳаммаси муаммосиз ўтиши учун бир нечта қоидага амал қилиш лозим. Биринчидан, мавзу танлашда унинг долзарблиги ва ўзига хослигига эътибор бериш керак. Тор йўналишни олиш ва уни ривожлантириш яхшироқдир. Бундай ҳолда, бир нечта маърузачилар бир хил мавзу тайёрлаганда вазиятни минималлаштириш мумкин бўлади. Иккинчидан, вақтни кўриб чиқиш лозим, агар тақдимот куннинг иккинчи қисмига тўғри келса, амалий маълумотларга эътибор қаратиш тавсия етилади. Учунчидан, нутқ ихчам, лўнда бўлиши асосий эътиборни таянч ибораларга қаратиш лозим. Тўртинчидан, аудитория билан мулоқот қилиш, нотиқ тингловчиларни ўзига жалб қила олиши, тингловчиларни мулоқотга жалб қила олиши керак.

Маъруза қурилиши, таркибига эътибор қаратиш ҳам муҳимдир. Дастлаб нима муҳокама қилиниши ва қанча давом этиши аниқ бўлганда тингловчиларни кўпроқ қизиқтиради. Шунинг учун биринчи слайдда тақдимот масалаларини қисқача баён қилиш мақсадга мувофиқдир. Маъруза шундай бўлиши керакки, тингловчилар мавзу бўйича максимал маълумотга эга бўлсин.

Тингловчиларнинг ҳар қандай саволига маърузачида олдиндан жавоб тайёр бўлиши керак. Тафсилотлар ҳақида унутмаслик, нутқдан олдин, ҳамма нарса тақдимотни, микрофон, техник қурилмаларни текшириш керак. Кутилмаган вазиятда тингловчилар олдида ноқулай вазиятга тушиб қолмаслик ва паузани тўлдиришга тайёр бўлиш, вақтни кузатиб бориш лозим. Тингловчилар ўзларини қизиқтирган саволларини беришлари учун нутқни бироз олдинроқ тугатиш тавсия этилади. Илмий конференцияда иштирок этиш талабалар учун ўзларини намоён этиш ва илмий фаолиятни бошлаш учун ажойиб имкониятдир. Бундай тадбирларда қатнашиш орқали келажакда жуда фойдали бўлиши мумкин бўлган қимматли тажриба ва келажакда илмий алоқани давом этириш учун танишлар орттириш мумкин.

Илмий-амалий конференциялар илмий конференциялардан фарқли равишда амалий вазифаларни муҳокама қилишга қаратилган. Бундай анжуманлар талабаларга назарияни амалда қўллашни ўрганишга ёрдам беради. Ёш тадқиқотчиларнинг илмий анжуманларда иштирок этиши уларнинг ишлари кенгроқ аудиторияга етиб боришга эришилади. Бу талабаларни нутқини янада пухта ишлашга, уларнинг нотиклик қобилиятлари чархланишга олиб келади. Анжуман давомида талаба ўз ишини умумий илмий жиҳатдан кўра олади ва ўзи учун тегишли хулосалар чиқаради. Олий таълим муассасаларида ташкил этиладиган анъанавий талабалар конференциялари ғоят муҳим аҳамиятга эга. Шу орқали талабаларнинг илмий фаолиятга бўлган қизиқиши, лаёқати аниқланади, талабаларнинг илмга бўлган иштиёқи ортади. “Илмий-тадқиқот фаолияти инсонга ўз-ўзини англаш, ўз-ўзини баҳолашга амалий ёрдам беради, яъни агар инсон ҳақиқий олим бўлишни истаса, ўзининг эҳтирос ва интилишларини бошқариши, оқилона, самарали ва оптимал қарорлар қабул қилиши, эзгуликка хизмат қиладиган эвристик фаолият билан машғул бўлиши лозим. Бундай фаолиятнинг натижаси кашф қилиш, яратувчанлик сифатида намоён бўлади.”²⁶

ХУЛОСА

Хулоса қилганда, биринчидан, талабаларни илмий – тадқиқот усуллари ва уларни соҳа талаби ва истаклари асосида ташкил этиш орқали мутахассислик касбий даражаси ва ижодий жараёни такомиллашиб боради;

Иккинчидан, устоз-шогирд тизимидаги анъаналарни сақлаш ва ривожлантириш, уларни замонавий таълимдаги инновациялар билан

²⁶ Н.Шермухамедова. Илмий тадқиқот методологияси. Тошкент.Инновацион зиё. 202, 15 бет

уйғунлаштирган ҳолда янги илмий мактаблар шакллантиришни таъминлашга хизмат қилади;

Учинчидан, талабаларни илмий – тадиқот ишларини ташкил этишни рағбатлантиришнинг иқтисодий, техник, ташкилий, фундаментал, молиявий омиллари асосида ташкил этиш биринчи ўринда истеъдодни рағбатлантириш ва касбий малакани ривожлантиришнинг асосидир;

Тўртинчидан, халқаро ҳамкорликдаги лойиҳалар, халқаро конференциялар, халқаро академик дастурлар ва илмий тадиқотларни кенгайтириш талабаларни илмий фаолиятга йўналтириш билан бирга ўзаро алмашув дастурлари учун ҳам муҳим аҳамият касб этади.

REFERENCES

1. Ўзбекистон Республикасининг Қонуни Таълим тўғрисида. қонун ҳужжатлари маълумотлари миллий базаси, 24.09.2020 й., 03/20/637/1313-сон)
2. Ўзбекистон Республикаси Президентининг 2017 йил 7 февралдаги «Ўзбекистон Республикасини янада ривожлантириш бўйича Ҳаракатлар стратегияси тўғрисида»ги ПФ-4947-сон фармони. // Ўзбекистон Республикаси қонун ҳужжатлари тўплами, 2017 й., 6-сон, 70-модда.
3. Ўзбекистон Республикаси Президентининг Фармони. Илм-фанни 2030 йилгача ривожлантириш концепциясини тасдиқлаш тўғрисида (қонун ҳужжатлари маълумотлари миллий базаси, 30.10.2020 й., 06/20/6097/1431-сон)
4. Ўзбекистон Республикаси Президентининг Қарори. Таълим-тарбия тизимини янада такомиллаштиришга оид қўшимча чора-тадбирлар тўғрисида (қонун ҳужжатлари маълумотлари миллий базаси, 07.11.2020 й., 07/20/4884/1484-сон)
5. Аллаярова С. Талабаларнинг илмий тадиқот фаолиятига таъсир этувчи омиллар. Таъ-лим, фан ва инновация. 2020 йил №4,11-15 б.
6. Басин Е.Я. Творчество и эмпатия. // М. 1987, 2, С.54-66.
7. Байлук В.В. Научная деятельность студентов: системный анализ. Издатель: ИНФРА-М Вид издания: монография. 2020.С.236
8. Бурда А.Г. Основы научно-исследовательской деятельности : учеб. пособие (курс лекций) /А. Г. Бурда; Кубан. гос. аграр. ун-т. – Краснодар,2015. – 145 с
9. Vincentas Lamanaukas and Dalia Augienė / Procedia - Social and Behavioral Sciences 167 (2015) 131 – 140.
10. Давронов З. Илмий ижод методологияси. – Тошкент: IQTISOD-MOLIYA, 2007. -16 б.

11. Каюмова Н. Олий таълим муассаслари талабларини илмий тадиқот ишига йўналтириш муаммолари ва уларнинг ечимлари. Замонавий таълим. 2018 №11 Б.9
12. Краевский В. В. Методология педагогического исследования. — Самара: Изд-во Сам ГПИ, 1994.С.78
13. Кузнецов И.Н. Научное исследование : методика проведения и оформление - Изд. 3-е, перераб. и доп. - М. : Дашков и К°, 2006. - 460 с
14. Lamanauskas, V. (2012). Development of scientific research activity as the basic component of science education. Journal of Baltic Science Education, 11 (3), 200-202.
15. Лазарев В.С. Ставринова И.Н. Критерии и уровни готовности будущего педагога к исследовательской деятельности // Педагогика. – 2006 - С.127.
16. Мухамедова З. Таълим фалсафаси. –Тошкент: ТошМИ, 2004. – Б.14-15
17. Саифназаров Г.В. Никитченко, Қосимов Б.У. Илмий ижод методологияси. Ўқув кўлланмаси – Тошкент: Янги аср авлоди, 2004.
18. Панкратова В.О. Педагогические технологии в развитии студентов и их подготовке к научной исследовательской деятельности. Вестник Ставропольского государственного университета. 2011, № 72. С.92
19. Шермухамедова Н. Илмий тадиқот методологияси. Тошкент: Инновацион зиё. 2021. Б.15

УДК (UDC) 692

ПРИМЕНЕНИЕ ЛЁГКИХ СТАЛЬНЫХ ТОНКОСТЕННЫХ КОНСТРУКЦИЙ В МАЛОЭТАЖНОМ ДОМОСТРОЕНИИ

Амруллаева Мадина Азамат қизи

Магистрантка 2 курса Самаркандского государственного архитектурно-строительного института

АННОТАЦИЯ

Преимущества технологии строительства зданий на основе лёгких стальных тонкостенных конструкций: надёжность и продолжительное время жизни, широкие архитектурные возможности и области применения, малый удельный вес конструкций, эффективное энергосбережение, экологичность, стойкость к сейсмическим и прочим динамическим нагрузкам, пожаростойкость, быстрый эффективный всесезонный монтаж, низкая эксплуатационная стоимость.

Ключевые слова: *энергосбережение, лёгкие стальные тонкостенные конструкции, экология, теплоизоляция, термопрофиль.*

ABSTRACT

Advantages of building construction technology based on light steel thin-walled structures: reliability and long service life, wide architectural possibilities and applications, low specific gravity of structures, efficient energy saving, environmental friendliness, resistance to seismic and other dynamic loads, fire resistance, fast efficient all-season installation, low operating cost.

Keywords: *energy saving, light steel thin-walled structures, ecology, thermal insulation, thermal profile.*

ВВЕДЕНИЕ

Технология лёгкие стальные тонкостенные конструкции (далее ЛСТК) — это инновационный вид каркасного строительства. Возросшая в последнее время популярность этой методики объясняется прежде всего возможностью увеличения скорости монтажа, следовательно, снижению затрат на возведение зданий и сооружений, а также ее экологической безопасностью. Технология прошла испытание временем, ведь появилась она уже в середине 50-х годов XX века в Канаде. Местные инженеры разрабатывали её в связи с необходимостью спешного построения жилых домов, которые будут соответствовать климатической среде Канады для комфортного проживания жителей страны.

Что примечательно, дома из ЛСТК до сих пор занимают лидирующие позиции в странах Северной Америки и Скандинавии, а это говорит об их надежности. Прогрессивная технология ЛСТК позволяет быстро и эффективно строить здания самого различного назначения: частные дома до 3 этажей, а также многоэтажные здания с применением различных типов каркаса. Использование технологии ЛСТК позволяет строить абсолютно разные по своему функциональному назначению объекты.

ОБСУЖДЕНИЕ И РЕЗУЛЬТАТЫ

Преимущества каркасов ЛСТК. В связи с небольшим весом металлокаркаса, при строительстве быстровозводимых зданий по технологии ЛСТК можно применять фундаменты на винтовых или буронабивных сваях, использовать плавающие или ленточные фундаменты мелкого заложения, что позволяет строить практически на любом грунте.

Скорость возведения и простота монтажа. Возвести дом по каркасной технологии можно с другом, примерно за 2-3 месяца, причем в любое время года. Удобство достигается благодаря минимальному весу конструкций, что позволяет обойтись без грузоподъемной техники - это становится важным фактором, особенно в условиях стесненной застройки. Машиностроительная точность изготовления всех деталей, отверстий для крепежа и специально нанесенная заводским способом на профиль маркировка позволяют быстро и точно построить каркас здания даже без особого опыта строительных работ и без использования дополнительного измерительного инструмента.

Высокий срок службы. Срок службы металлокаркасов из оцинкованного термопрофиля при строительстве по технологии ЛСТК, благодаря свойствам цинка, составляет примерно 50-100 лет, в зависимости от влажности и агрессивности среды района строительства. Конструкция не высыхает, не размокает, не трескается в процессе строительства и эксплуатации, не подвержена грибковым заболеваниям, не гниёт.

Теплоемкость. Дома из ЛСТК получаются очень теплыми, они востребованы даже в Арктике. Толщина стены каркаса около 200 мм и в них помещается большое количество утеплителя, к тому же на каркасе есть специальные насечки, которые не позволяют проходить холоду и уходить теплу. Правильно выполненный конструктив из термопрофиля позволит сохранить тепло двое-трое суток, не требуя дополнительного отопления. Все эти факторы существенно расширяют географию строительства зданий по технологии ЛСТК.

Наличие термоперфорации дает надежную защиту от промерзания наружных стен, так как снижает теплопроводность стали на 90%. Дома, построенные из термопрофиля являются энергоэффективными.

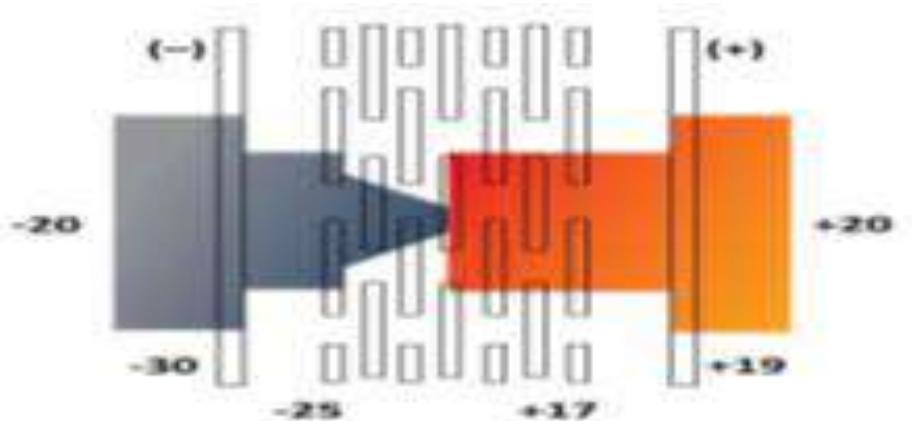

В качестве утеплителя используется вата на основе базальтового волокна, уложенная в металлический каркас. Внутренняя и внешняя отделка позволяет использовать любые современные материалы.

Огнеупорность. Каркасы ЛСТК не горят — профиль полностью огнеупорный. Результат пожарных испытаний показал огнестойкость конструкций, выполненных на основе термопрофиля. Конструктив здания, построенного по технологии ЛСТК, полностью состоит из негорючих материалов. в течении 90-120 минут. Также он не промокает и не промерзает.

Геометрическая точность и прочность. Несмотря на то что каркасы ЛСТК считаются легкими, что тоже является плюсом, они прочные и надежные. Также стальные тонкостенные конструкции обладают высокой геометрической точностью (погрешность при изготовлении профиля равна приблизительно 0,5 мм), во многом благодаря этому, дома из ЛСТК и строятся так быстро, к тому же данное преимущество позволяет более точно рассчитать свои затраты при покупке строительных материалов, ведь докупать что-то ещё точно не придется.

Экологичность. Во-первых, есть возможность полной утилизации дома, во-вторых, при строительстве зданий по этой технологии, практически нет никакого воздействия на окружающую среду. Также на домах, построенных на основе каркаса ЛСТК, никогда не появится грибок или другие паразиты.

Сейсмоустойчивость. Здания обладают сейсмоустойчивостью до 9 баллов включительно, что позволяет осуществить строительство в регионах с повышенными требованиями к сейсмоустойчивости зданий.

Забота о природе. Чтобы построить стандартный одноэтажный дом (6x9), требует порядка 15-20 кубометров леса. Если Вы строите здание из

металлокаркаса, Вы спасаете лес. Помимо этого, металл не впитывает и не выделяет в воздух химикаты, в отличие от других материалов. При работе с металлокаркасом чистота строительной площадки достигается отсутствием строительных отходов. Возможность 100% переработки металлокаркаса позволяет избежать загрязнения окружающей среды по истечении срока эксплуатации конструкции.

Удобство монтажа. Удобство достигается благодаря минимальному весу конструкций, что позволяет обойтись без грузоподъемной техники - это становится важным фактором, особенно в условиях стесненной застройки. Машиностроительная точность изготовления всех деталей, отверстий для крепежа и специально нанесенная заводским способом на профиль маркировка позволяют быстро и точно построить каркас здания даже без особого опыта строительных работ и без использования дополнительного измерительного инструмента.

Высокая скорость сборки. Экономия времени при монтаже достигается благодаря машиностроительной точности всех деталей конструкции, выполненных в соответствии с проектной документацией. Детали конструкции снабжены необходимыми отверстиями для крепежа, а также промаркированы согласно сборочным чертежам на автоматизированной производственной линии. Бригада из 3-4 человек соберет ваш дом под ключ за 2-3 недели.

Экономичность. Легкие фундаменты, точность геометрических размеров зданий, отсутствие строительных отходов, прозрачность сметных расходов - все это позволяет существенно сэкономить на выполнении строительно-монтажных работ.

ЗАКЛЮЧЕНИЕ

Дома по данной технологии действительно долговечные и надежные, и со 100% вероятностью оправдают ваши ожидания. Мы перечислили основные и самые главные преимущества ЛСТК, но сюда же можно отнести: экономичность, комфорт, и архитектурные возможности, ведь за счет того, что эта технология позволяет без проблем осуществлять перекрытие пролетов без опор, можно максимально рационально использовать внутреннее пространство дома. Проекты быстровозводимых домов, в основу которых положены ЛСТК, позволяют заменить дорогостоящие материалы на недорогой, но качественный и прочный металлокаркас.

REFERENCES

1. Алексеенко С. Энергосбережение-ключ к темпам роста национальной экономики // Наука в Сибири, чл.- корр. РАН, председатель научно-координационного Совета СО РАН по энергосбережению 10 декабря 2004 №48 (2484).
2. Алексеенко С. «Побудительные мотивы энергосбережения» [электронный ресурс] URL: http://www.energy2020.ru/energy_saving/ (дата обращения 02.07.2013)
3. Жмарин Е. Н. Международная ассоциация легкого стального строительства // Строительство уникальных зданий и сооружений. 2012. №2. С. 27-30
4. История ЛСТК — как развивалась технология [электронный ресурс] URL:<http://optimumhouse.ru/construction/istoriya-lstk-kak-razvivalas-tekhnologiya.html>
5. Дома из ЛСТК — преимущества домов по каркасной технологии [электронный ресурс] URL: <http://optimumhouse.ru/construction/doma-iz-lstk-preimushhestva-domov-po-karkasnoj-tehnologii.html>
6. Melikov Zarshed Jamshedovich 2021. RULES FOR INSPECTION OF THE TECHNICAL CONDITION OF THE BUILDING DURING RECONSTRUCTION. *European Scholar Journal*. 2, 5 (May 2021), 118-121. DOI: <https://doi.org/10.17605/OSF.IO/J7WMV>
7. Melikov Zarshed Jamshedovich, & Abdurakhmon Akhunjanov. (2021). SAFETY RULES WHEN CHECKING THE TECHNICAL CONDITION OF A BUILDING DURING RECONSTRUCTION. *European Journal of Humanities and Educational Advancements*, 2(6), 56-59. <https://doi.org/10.17605/OSF.IO/7V35B>
8. Shodiyev, Kamoliddin, Melikov, Zarshed, Nazarov, Botirjon WAYS TO SOLVE ECONOMIC PROBLEMS IN ANALYSIS OF ENTERPRISES // ORIENSS. 2021. №8. URL: <https://cyberleninka.ru/article/n/ways-to-solve-economic-problems-in-analysis-of-enterprises> (дата обращения: 11.10.2021).
9. Salomovich, Tulakov Elmurad, and Matyokubov Bobur Pulatovich. "Thermal Insulation Of The Foundation Walls Of Buildings And Calculation Of Its Thickness." THE AMERICAN JOURNAL OF ENGINEERING AND TECHNOLOGY (TAJET) SJIF-5.705 DOI-10.37547/tajet 3.04 (2021): 2689-0984.
10. Pulatovich, M. B. ., & Innatillayevich, G. O. . (2021). Laboratory Experimental Studies on the Properties of Highly Sedimentary Lyos Soils when their Moisture Changes Over Time. *European Journal of Life Safety and Stability* (2660-9630), 8,

- 91-98. Retrieved from
<http://ejlss.indexedresearch.org/index.php/ejlss/article/view/119>
11. Jamshedovich, M. Z., Ulug'bekovna, F. S., & Kamoliddinova, F. N. (2021). Designing a Health Bathroom with Central Asian Bathroom Traditions. *International Journal of Discoveries and Innovations in Applied Sciences*, 1(5), 26–33. Retrieved from <http://openaccessjournals.eu/index.php/ijdias/article/view/291>
12. Jamshedovich, M. Z. . (2021). Designing a Health Bathroom with Central Asian Bathroom Traditions. *International Journal of Innovative Analyses and Emerging Technology*, 1(5), 180–186. Retrieved from <http://openaccessjournals.eu/index.php/ijiaet/article/view/481>
13. Jamshedovich, M. Z. (2021). Designing a Health Bathroom with Central Asian Bathroom Traditions (Architecture-Construction Part). *International Journal on Orange Technologies*, 3(11), 40-55. <https://doi.org/10.31149/ijot.v3i11.2387>
14. Qizi, Y. Z. S. (2021). Determination of pressure in the plunger during the operation of oil wells by submersible pumps. *ACADEMICIA: An International Multidisciplinary Research Journal*, 11(3), 159-163.
15. Sirojiddinov, U. S., & Shodiyev, K. (2021). ALKALINEACTIVATED OIL-WELL CEMENTS AND SOLUTIONS ON THE BATE OF LOCAL ACTIVE MINERAL SUBSTANCES AND WASTES OF PRODUCTION. *Oriental renaissance: Innovative, educational, natural and social sciences*, 1(5), 486-491.
16. Shodiyev, K. (2021). FEATURES OF STATE REGULATION OF DEVELOPMENT OF TOURISM IN UZBEKISTAN. *Oriental renaissance: Innovative, educational, natural and social sciences*, 1(5), 492-497.
17. Shodiyev, K. (2021). Contribution of ict to the tourism sector development in Uzbekistan. *ACADEMICIA: AN INTERNATIONAL MULTIDISCIPLINARY RESEARCH JOURNAL*, 11 (2), 457-461.
18. Shodiyev, K. . (2021). On Methods of Searching for Generalized Solutions of Simple Differential Equations. *International Journal of Innovative Analyses and Emerging Technology*, 1(5),51–53. Retrieved from <http://openaccessjournals.eu/index.php/ijiaet/article/view/347>
19. Sirojiddinov, U. S., & Shodiyev , K. (2021). Methodological Bases for Studying Tourist-Recreation Complexes. *CENTRAL ASIAN JOURNAL OF INNOVATIONS ON TOURISM MANAGEMENT AND FINANCE*, 2(9), 29-34. <https://doi.org/10.47494/cajitmf.v2i9.148>
20. Kamolidin Shodiyev, “EXTENSIVE USE OF MATHEMATICAL METHODS IS AN IMPORTANT FACTOR IN IMPROVING ECONOMIC

ANALYSIS”, *IEJRD - International Multidisciplinary Journal*, vol. 6, no. 3, pp. 1-9, Jun. 2021.

21. Kamolidin Shodiyev. (2021). IMPROVEMENT OF MECHANISMS FOR SUSTAINABLE DEVELOPMENT OF THE TOURIST SPHERE IN AN INNOVATIVE ECONOMY. *International Journal of Development and Public Policy*, 1(1), 7–11. Retrieved from <http://openaccessjournals.eu/index.php/ijdpp/article/view/34>

22. Sirojiddinov, U. S., & Shodiyev, K. (2021). Methodological Bases for Studying Tourist-Recreation Complexes. *CENTRAL ASIAN JOURNAL OF INNOVATIONS ON TOURISM MANAGEMENT AND FINANCE*, 2(9), 29-34. <https://doi.org/10.47494/cajitmf.v2i9.148>

23. K Shodiyev -IMPROVEMENT OF MECHANISMS FOR SUSTAINABLE DEVELOPMENT OF THE TOURIST SPHERE IN AN INNOVATIVE ECONOMY *International Journal of Development and Public Policy*, 2021.

24. К.Шодиев - ТУРИСТИК КОРХОНАНИНГ ИШЛАБ ЧИҚАРИШ ФАОЛИЯТИНИ ОПТИМАЛЛАШТИРИШ, *Scientific progress*, 2021.

25. К.Шодиев, З Юлдошова - НОЧИЗИҚЛИ ДАСТУРЛАШ МАСАЛАЛАРИНИНГ ТУРЛАРИ ВА УЛАРНИНГ ҚЎЛЛАНИЛИШИ, *Scientific progress*, 2021

МЕЖДУСЛОЕВЫЕ СДВИГИ ДВУХСЛОЙНЫХ КОМБИНИРОВАННЫХ ПЛАСТИН И ОБОЛОЧЕК С УЧЕТОМ УСАДКИ КОМПОЗИТНЫХ СЛОЕВ

Дусматов Абдурахим Дусматович
Ахмедов Ахаджон Ўрмонжонович
Абдуллаев, Зокиржон Жураевич
Гапаров Кодиржон Гуломович
Ферганский политехнический институт
axadjon03ahmedov03@gmail.com

АННОТАЦИЯ

В статье рассматривается комбинированная двухслойная осесимметричная цилиндрическая оболочка и комбинированная пластина выполненная из композитных слоев, отличающихся по толщине и физико-механическими свойствами. А также исследовано влияния НДС таких пластин и оболочек на их прочность и деформативность с учетом междуслоевых сдвигов.

Ключевые слова: *двухслойная осесимметричная комбинированная оболочка, пластина, равномерно-распределенная нагрузка, система дифференциальных уравнений, деформирование пластин и оболочки, перемещение срединной поверхности.*

INTERLAYER SHIFTS OF TWO-LAYER COMBINED PLATES AND SHELLS TAKING INTO ACCOUNT THE SHRINKAGE OF COMPOSITE LAYERS

Dusmatov Abdurahim Dusmatovich
Akhmedov Akhadjon Urmonjonovich
Abdullaev Zokirjon Juraevich
Gaparov Qodirjon Gulomovich
Fergana Polytechnic Institute

ABSTRACT

The article considers a combined two-layer axisymmetric cylindrical shell and a combined plate made of composite layers differing in thickness and physical and mechanical properties. The influence of the SSS of such plates and shells on their strength and deformability, taking into account interlayer shifts, is also studied.

Keywords: *two-layer axisymmetric combined shell, plate, uniformly distributed load, system of differential equations, deformation of plates and shell, displacement of the middle surface, shear function, shear stresses.*

ВВЕДЕНИЕ

Применение слоистых и двухслойных комбинированных конструкций существенно сокращает расход материалов, повышает надежность и долговечность конструкций и обладают различными положительными свойствами. Несущие слои этих конструкций предназначены для восприятия основной части действующей нагрузки. Армирующие слои одновременно повышают несущую способность, долговечность, отпадает необходимость дополнительной защиты от коррозии и других нежелательных агрессивных сред. Конструирование слоёв с различными физико-механическими свойствами позволяет обеспечивать надежную работу в неблагоприятных производственных условиях.

АНАЛИТИЧЕСКИЕ МЕТОДЫ ИССЛЕДОВАНИЯ

В работе излагаются результаты исследования прочности металлогластикопластиковых комбинированных двухслойных пластин и оболочек с учетом переперного сдвига и усадки не металлического слоя. Также учтены межслоевые сдвиги и другие механические характеристики что позволяет оценить прочность и деформированность с достаточно высокой точностью для инженерных задач.

Предполагается что:

а) на оболочку действуют равномерно-распределенная нагрузка нормальная к срединной поверхности и плавно изменяющаяся вдоль образующей;

б) рассматриваемая двухслойная комбинированная оболочка состоит из несущего (1) армирующего и склеивающего слоев (3,2) При этом:

- в) Толщина несущего армирующего и склеивающего слоев постоянные;
- 2) Толщина несущего слоя значительно больше чем армирующего ($h > \delta$)

Расчет комбинированных двухслойных пластин оболочек на прочность и устойчивость с учетом вышеприведённых факторов будем производить с помощью системы дифференциальных уравнений деформирования оболочки относительно неизвестных ($U_o, V_o, \tau_{1,2}, \Phi_{1,2}, u, W$)

U_o, ϑ_o Перемещения серединой поверхности

При решении за основу принимаются гипотезы, сформулированные С.А.Амбарцумяном как гипотезы уточненной теории. [1,2] Рассматриваются комбинированные конструкции, состоящие из двух слоев, связанных между собой податливыми клеевыми швами и, находящихся под действием внешних статических и динамических нагрузок.

Деформации сдвига несущего слоя

$$e_{\alpha\gamma,\beta\gamma} = \frac{1}{2} \left(\frac{h^2}{2} - \gamma^2 \right) \Phi_{1,2}(\alpha, \beta) + \left(\frac{1}{2} - \frac{\gamma}{h} \right) \frac{\tau_{1,2}}{G_{13,23}^{(1)}} \quad (1)$$

Деформации сдвига композитных слоев равна:

$$e_{\alpha\gamma,\beta\gamma} = e_{\alpha\gamma,\beta\gamma} = \left(\frac{1}{2} + \frac{\gamma_1}{\delta_{n1}} \right) \frac{\tau_{1,2}}{G_{P13,23}} \quad (2)$$

Полная деформация неметаллического слоя

$$\begin{aligned} \varepsilon_{\alpha i}^n &= e_{\alpha i}^y - e_{\alpha i}^{yc} \\ \varepsilon_{\beta i}^n &= \varepsilon_{\beta i}^n - \varepsilon_{\beta i}^{yc} \end{aligned} \quad (3)$$

где:

$h, \delta_{n1}, \delta_{n2}$ – толщина несущего и стеклопластикового слоев;

$G_{P13}^1, G_{B13}, G_{P13}^2$ – модули сдвигов среднего и крайних слоев;

$\Phi_1 = \Phi_1(\alpha, \beta), \Phi_2 = \Phi_2(\alpha, \beta)$ – искомые функции сдвига координат α, β ;

$\tau_1 = \tau_1(\alpha, \beta), \tau_3 = \tau_3(\alpha, \beta)$ – искомые касательные напряжения;

$\varepsilon_{\alpha i}^y, \varepsilon_{\beta i}^y$ – упругая деформация (первого и второго) слоев

$\varepsilon_{\alpha i}^{yc}, \varepsilon_{\beta i}^{yc}$ – усадка неметаллического слоя ($i=1$ первого, $i=2$ второго слоя)

Выражение полной энергии можно получить на основе вариационного принципа логранжа согласно этому принципу потенциальная энергия упругой системы в положении равновесия принимает стационарное значение. Она складывается из потенциальной энергии упругой деформации слоев клеевого шва и работы внешней нагрузки учитывая выражение полной энергии получим в виде функционала двойного интеграла

$$\begin{aligned} U(z) &= \frac{1}{2} \iint U_F \left(\frac{\alpha u}{\alpha z}, \frac{\alpha u}{\alpha j3}, \frac{\alpha v_o}{\alpha z}, \frac{\alpha v_o}{\alpha \beta}, \frac{\alpha \varphi_1}{\alpha z}, \frac{\alpha \varphi_1}{\alpha \beta}, \frac{\alpha \varphi_2}{\alpha \beta}, \frac{\alpha \tau_1}{\alpha z}, \frac{\alpha \tau_1}{\alpha \beta}, \frac{\alpha \tau_2}{\alpha z}, \frac{\alpha \tau_2}{\alpha \beta}, \frac{\alpha^2 \omega}{\alpha z^2}, \frac{\alpha^2 \omega}{\alpha \beta^2}, \right. \\ &\quad \left. \frac{\alpha^2 \omega}{\alpha z \cdot 2\beta}, \frac{\alpha \omega}{\alpha z} \right) \end{aligned}$$

$$\frac{\alpha\omega}{\alpha\beta}, U_0, \vartheta_0, \varphi_1, \varphi_2, \tau_1, \tau_2, \omega) ds \quad (4)$$

В работе излагаются результаты исследования прочности двухслойных пластин и оболочек. Учтены межслоевые сдвиги и податливости клеевого шва и другие механические характеристики, что позволяет оценить прочность и деформативность с достаточно высокой точностью для инженерных задач. При решении задачи прочности двухслойных комбинированных пластин оболочек за основу принимаются гипотезы, сформулированные С.А.Амбарцумяном как гипотезы уточненной теории. В качестве примера рассматриваются комбинированные пластины и оболочки, состоящие из двух слоев, связанных между собой податливыми тонкими клеевыми швами, находящимися под действием внешних статических нагрузок. Работа носит характер подробного исследования, доведенного до числовых примеров. В результате расчета получены зависимости, позволяющие оценить влияние межслоевого сдвига и механические характеристики оболочек. [4,6]

РЕЗУЛЬТАТЫ ЭКСПЕРИМЕНТОВ

В качестве примера рассмотрен расчёт двухслойных цилиндрических оболочек при следующих параметрах: внутренний диаметр $d=32$ см, толщина металлического слоя $h=0,6$ см, толщина стеклопластиковых слоев $\delta_1 = 0,2$ см, $\delta_2 = 0,25$ см. Результаты расчета показали, что увеличение $G_{шик}$ от 5,0 МПа до 50,0 МПа приводит к уменьшению напряжений $\sigma^{(1)}$ в стеклопластиковом слое на 5,2 %, при этом напряжение в металлическом слое увеличивается на 8,7%.

Изменение толщины склеивающего слоя комбинированной пластины в два раза (с $h_{ш} = 10^{-3}$ см до $0,5 \cdot 10^{-2}$ см) изменяет максимальные напряжения в стеклопластике 6,6 %. Анализ показал, что увеличение толщины склеивающего шва с учетом усадки неметаллического слоя, выполненного из эпоксидного клея ($G_{шик} = 5$ МПа), в 10 раз (с 10^{-4} до 10^{-3} м) увеличивает прогибы оболочки на 14%. При большом значении $G_{шик}$ (порядка $5 \cdot 10^5$ МПа) толщина шва на прогибы сказывается незначительно (меньше 2,1%). Установлена закономерность, чем больше толщина несущего металлического слоя, тем меньше влияние модуля сдвига шва на напряжения и деформированность двухслойных комбинированных оболочек.

ВЫВОДЫ

Результаты расчета показали, что увеличение модуля сдвига шва $G_{ш}$ от 50 Мпа до 500 МПа приводит к уменьшению напряжений в стеклопластиковом слое на 5 – 6,6%, при этом напряжение в металлическом слое увеличиваются на 7,2 – 8,1%.

В работе показано, что учет межслоевых сдвигов слоев и податливости клеевого шва существенно влияет на напряженно-деформированное состояние комбинированных двухслойных пластин при меньших сдвиговых жесткостях.

На основании приведенных расчетов можно сделать вывод, что возможно увеличение прочности двухслойных цилиндрических оболочек с учетом сдвигов неметаллического слоя на 16-18% по сравнению с однослойными металлическими оболочками.

REFERENCES

1. Касимов, И. И., Дусматов, А. Д., Хамзаев, И. Х., Ахмедов, А. У., & Абдуллаев, З. Д. (2020). Исследование влияния напряженно-деформированного состояния трехслойных комбинированных пологих оболочек на их физико-механические характеристики. Журнал Технических исследований, 3(2).
2. Дусматов Абдурахим Дусматович, Ахмедов Ахмедов Урмонжонович, Маткаримов Шухрат Адхамович, & Мамажонов Ботиржон Алижон Угли (2022). МЕЖДУСЛОЕВЫЕ СДВИГИ ДВУХСЛОЙНЫХ КОМБИНИРОВАННЫХ БЕТНОСТЕКЛОПЛАСТИКОВЫХ ПЛИТ. Universum: технические науки, (1-1 (94)), 78-82
3. Inomjon, N., Kodirjon, G., Elmurod, U., & Zokirjon, A. (2021). Application of the method of finite differences to the calculation of shallow shells. Universum: технические науки, (3-4 (84)), 71-76.
4. Касимов, И. И., Дусматов, А. Д., Ахмедов, А. У., & Абдуллаев, З. Д. (2020). РАСЧЕТ АСФАЛЬТОБЕТОННЫХ ДОРОЖНЫХ ПОКРЫТИЙ. Журнал Технических исследований, 3(1).
5. Хамзаев, И. Х., Умаров, Э. С., Касимов, Э. У., & Ахмедов, А. У. (2019). Расчет многослойной плиты на упругом основании-Фер ПИ. I Международной научно-практической кон-и, 24-25
6. Гаппаров, К. Г., Эркабоев, Х. Ж., Мансуров, Ю. Н., & Аксёнов, А. А. (2021). Структурный анализ вторичных баббитов. Metallurg, (5), 60-64.
7. Маткаримов, Ш. А., & Ахмедов, А. У. (2020). Расчет асфальтобетонных дорожных покрытий на упругом основании. Главный редактор: Ахметов

Сайранбек Махсутович, д-р техн. наук; Заместитель главного редактора: Ахмеднабиев Расул Магомедович, канд. техн. наук; Члены редакционной коллегии, 96.

8. Касимов, И. И., Дусматов, А. Д., Ахмедов, А. У., & Абдуллаев, З. Д. (2019). ИССЛЕДОВАНИЕ СОСТОЯНИЯ ДВУХСЛОЙНЫХ ОСЕСИММЕТРИЧНЫХ ЦИЛИНДРИЧЕСКИХ ОБОЛОЧЕК НА ФИЗИКО-МЕХАНИЧЕСКИЕ ХАРАКТЕРИСТИКИ. Техник тадқиқотлар журнали, (2).

9. Tojiboyev, B. T., & Gapporov, Q. G. ugli Raxmonov, AT (2020). Reception and Storage of Grain Mixture Generated After the Combines. International Journal of Engineering and Information Systems (IJEAIS). www.ijeais.org/ijeais, ISSN, 96-100.

10. Irkinovich, K. I., Umaraliyevich, K. I., & Urmonjonovich, A. A. (2019). Improvement of asphalt concrete shear resistance with the use of a structure-forming additive and polymer. International Journal of Scientific and Technology Research, 8(11), 1361-1363.

11. Kasimov, I. I., Dusmatov, A. D., Akhmedov, A. U., & Abdullaev, Z. J. (2019). THE RESEARCH OF TWO-LAYERS AXIALLY SYMMETRICAL CYLINDRICAL CLAD LAYERS ON THEIR PHYSIC MECHANICAL PROPERTIES. Журнал Технических исследований, (2).

12. Гуломович, Г. Қ., Эркабоев, Х. Ж., & Исмоилова, Д. С. (2020). Подшипниклардаги фойдаланилган баббит копламасига таъсир этувчи факторлар. Журнал Технических исследований, 3(2).

13. Kasimov Ibrahim Irkinovich, Hamzaev Inomjon Hamzaevich, Dusmatov Abduraxim Dusmatovich, Akhmedov Axadjon Urmonjonovich. Strength and deformation conditions of large deformation-resistant asphalt slabs lying on an elastic base. Int J Agric Extension Social Dev 2020;3(2):13-19.

14. Qosimov Ibrokhim Erkinovich, Dusmatov Abdurakhim Dusmatovich, Akhmedov Akhadjon Urmonjonovich. The study of the effect of vehicles on the deformation of modified asphalt: Concrete coatings. Int J Agric Extension Social Dev 2020;3(2):06-08.

15. ГАППАРОВ, К. Г., ТОЖИБОЕВ, Б. Т., & МАНСУРОВ, Ю. Н. Учредители: Металлургиздат. МЕТАЛЛУРГ, (11), 101-105.

16. Дусматов, А. Д., Гаппаров, Қ. Ғ., Ахмедов, А. Ў., & Абдуллаев, З. Ж. (2021). ВЛИЯНИЯ НА ФИЗИКО-МЕХАНИЧЕСКИЕ СВОЙСТВО ДВУХСЛОЙНЫХ ЦИЛИНДРИЧЕСКИХ ОБОЛОЧЕК В НАПРЯЖЕННО-ДЕФОРМИРОВАННОМ СОСТОЯНИИ. Scientific progress, 2(8), 528-533

17. Гаппаров, К. (2021). ПРОМЫШЛЕННОЕ ОПРОБОВАНИЕ ТЕХНОЛОГИИ ОЧИСТКИ И ПЕРЕПЛАВКИ ВТОРИЧНЫХ БАББИТОВ. *Universum: технические науки*, (10-1 (91)), 63-67
18. Дусматов, А. Д., Ахмедов, А. Ё., & Абдуллаев, З. Ж. (2021). Температурная задача двухслойных цилиндрических оболочек с композиционными защитными слоями. *Scientific progress*, 2(7), 343-348.
19. Касимов, И. И., Дусматов, А. Д., Ахмедов, А. У., & Абдуллаев, З. Д. (2019). Исследование состояния двухслойных осесимметричных цилиндрических оболочек на физико-механические характеристики. *Техник тадқиқотлар журнали*, (2).
20. Халилов, Ш. З., Гаппаров, К. Г., & угли Махмудов, И. Р. (2020). Влияние травмирования и способов обмолота семян пшеницы на их биологические и урожайные свойства. *Журнал Технических исследований*, 3(1).
21. Dusmatov, A D. (2019) "INVESTIGATION OF STRENGTH AND STABILITY OF THREE-LAYER COMBINED PLATES USED IN UNDERGROUND STRUCTURES," *Scientific-technical journal: Vol. 22 : Iss. 2* , Article 55
22. Структурный анализ вторичных баббитов / К. Г. Гаппаров, Х. Ж. Эркабоев, Ю. Н. Мансуров, А. А. Аксенов // *Металлург.* – 2021. – № 5. – С. 60-64. – DOI 10.52351/00260827_2021_05_60.
23. A.Dusmatov, & Musayev Murodbek Xabibullo o'g'li. (2021). STRENGTH AND DEFORMATION CONDITIONS OF SLABS OF THE SECOND LAYER COMPOSITE MATERIALS. *EURASIAN JOURNAL OF SOCIAL SCIENCES, PHILOSOPHY AND CULTURE*, 1(1), 9–14.
24. Абдуллаев Зокиржон Джураевич ЗАВИСИМОСТЬ ИНТЕНСИВНОСТИ ПРОСЕИВАНИЯ ЧАСТИЦ СЫПУЧЕГО МАТЕРИАЛА ОТ СКОРОСТИ ИХ ПЕРЕМЕЩЕНИЯ И ГЕОМЕТРИЧЕСКИХ ПАРАМЕТРОВ // *Universum: технические науки.* 2021. №1-1 (82). URL: <https://cyberleninka.ru/article/n/zavisimost-intensivnosti-proseivaniya-chastits-sypuchego-materiala-ot-skorosti-ih-peremescheniya-i-geometricheskih-parametrov> (дата обращения: 05.11.2021).
25. Дусматов, А. Д., Хамзаев, И. Х., & Рахмонов, А. Т. У. (2021). ИССЛЕДОВАНИЕ НАПРЯЖЕННО-ДЕФОРМИРОВАННОЕ СОСТОЯНИЕ И УСТОЙЧИВОСТИ ДВУХСЛОЙНЫХ КОМБИНИРОВАННЫХ ПЛИТ И ОБОЛОЧЕК С УЧЕТОМ ПОПЕРЕЧНОГО СДВИГА И ПОДАТЛИВОСТИ

- КҲЕЕВОВОГО ШВА. Oriental renaissance: Innovative, educational, natural and social sciences, 1(10), 435-446.
26. Abduqodirov, N. S. O., Oqyolov, K. R. O., Jalilova, G. X. Q., & Nishonova, G. G. (2021). CAUSES AND EXTINGUISHING EQUIPMENT OF VIBRATIONS OCCURRED BY MACHINERY AND MECHANISMS. *Scientific progress*, 2(2), 950-953.
27. Oqyo, K. R. O. G. L., Abduqodirov, N. S. O. G. L., O'G'Li, A. T. L., & G'Azaloy, G. (2021). MASHINA VA MEXANIZMLARNING ISH JARAYONIDA VUJUTGA KELGAN VIBRATSIYA SABABLARI VA SO'NDIRISH QURILMALARI. *Scientific progress*, 2(6), 576-579.
28. Нишонова, Ф. Ф., & Жалилова, Г. Х. Қ. (2021). МАТЕРИАЛ ҚАТЛАМИНИ САҚЛАШ УЧУН САРФЛАНГАН ҚУВВАТ ҲИСОБИ. *Scientific progress*, 2(6), 166-170.
29. Kamoliddin Raxmat O'G'Li Oqyo'Lov, Nurzod Shavkatjon O'G'Li Abduqodirov, Abduhalim Toshpo'Lat O'G'Li Rahmonov, & G'Azaloy G'Ulomjonovna Nishonova (2021). MASHINA VA MEXANIZMLARNING ISH JARAYONIDA VUJUTGA KELGAN VIBRATSIYA SABABLARI VA SO'NDIRISH QURILMALARI. *Scientific progress*, 2 (6), 576-579.
30. Kamoliddin Raxmat O'G'Li Oqyo'Lov, Nurzod Shavkatjon O'G'Li Abduqodirov, Abduhalim Toshpo'Lat O'G'Li Rahmonov, & G'Azaloy G'Ulomjonovna Nishonova (2021). MASHINA VA MEXANIZMLARNING ISH JARAYONIDA VUJUTGA KELGAN VIBRATSIYA SABABLARI VA SO'NDIRISH QURILMALARI. *Scientific progress*, 2 (6), 576-579.
31. Ziyayev, Abdukarim Toshpulatovich, & Nishonova, G'Azaloy G'Ulomjonovna (2021). MASHINA DETALLARINING ISHDAN CHIQLASH SABABLARINI ANIQLASH VA USHBU DETALLARNING KIMYOVIY-TERMIK ISHLOV BERISH AHAMIYATI. *Oriental renaissance: Innovative, educational, natural and social sciences*, 1 (10), 136-142.
32. Адил Алимович Ахунбаев, Ғазалой Ғуломжоновна Нишонова, & Гулноза Хабибулла Қизи Жалилова (2021). ҚУРИТИШ АППАРАТЛАРИДА МАТЕРИАЛ ҚАТЛАМИНИ САҚЛАШ УЧУН САРФЛАНГАН ҚУВВАТ ҲИСОБИ. *Scientific progress*, 2 (6), 1624-1627.
33. Tojiboyev, B. T. (2022). Energiya saqlash qobiliyatiga ega issiqlik saqlovchi materiallarni qo'llashda innovatsion texnologiyalardan foydalanish istiqbollari. *Science and Education*, 3(3), 186-192.

34. Toshpo'latovich, Z. A., & Tolibjonovich, T. B. (2021). Calculation of Thermal State of Sleeves and Cylinder Covers. *CENTRAL ASIAN JOURNAL OF THEORETICAL & APPLIED SCIENCES*, 2(11), 229-236.
35. Tojiboyev, Bobur Tolibjonovich , & Yusupova, Nafisaxon Xursanaliyevna (2021). SUYUQ KOMPOZITSION ISSIQLIK IZOLYATSIYALOVCHI QOPLAMALARI VA ULARNING ISSIQLIK O'TKAZUVCHANLIK KOEFFISENTINI ANIQLASH USULLARI. *Oriental renaissance: Innovative, educational, natural and social sciences*, 1 (10), 517-526.
36. Akramova, N. M. (2019). Dekhkonboy Nabirasi O. Phraseological euphemisms in modern English. *Problemy Nauki*, (12-2), 145.
37. Tojiboyev, B. T. (2020). EUPHEMISM AND GENDER: LINGUOCULTURAL EUPHEMISMS AMONG MALES AND FEMALES IN UZBEK AND ENGLISH LANGUAGE. *INTERNATIONAL JOURNAL OF DISCOURSE ON INNOVATION, INTEGRATION AND EDUCATION*, 1(5), 8-11.
38. Boburjon Tolibjonovich Tojiboyev (2021). HEAT RESISTANT FLUID INSULATING COAT. *Scientific progress*, 2 (7), 524-531.
39. Boburjon Tolibjonovich Tojiboyev (2021). DEVELOPMENT OF THERMAL INSULATION MATERIALS WITH LOW THERMAL CONDUCTIVITY ON THE BASIS OF LOCAL RAW MATERIALS. *Scientific progress*, 2 (8), 340-346.
40. Ziyayev, Abdukarim Toshpulatovich, & Nishonova, G'Azaloy G'Ulomjonovna (2021). MASHINA DETALLARINING ISHDAN CHIQLASH SABABLARINI ANIQLASH VA USHBU DETALLARNING KIMYOVIY-TERMIK ISHLOV BERISH AHAMIYATI. *Oriental renaissance: Innovative, educational, natural and social sciences*, 1 (10), 136-142.

“ЛАТОЙИФНОМА”ДА МИР АЛИШЕР НАВОИЙ ОБРАЗИНИНГ БАДИЙ ТАСВИРИ ВА МУАЛЛИФ ШАРҲИ ҲОЛИНИНГ ПОЭТИК ИФОДАСИ

Бобур Қурбонов Чоршанбиевич

Самарқанд давлат чет тиллар институти
Яқин шарқ тиллари кафедраси ўқитувчиси (Ўзбекистон)
Тел: +998973970300

Шарипова Наргиза Ахмадовна

Самарқанд шаҳри Регистон мажмуаси
гид-экскурсоводи (Ўзбекистон)
Тел: +998979184247

АННОТАЦИЯ

Мақолада Мир Алишер Навоийнинг “Латойифнома” тазкирасидаги бадий тасвири ва шарҳи ҳоли ҳақида маълумот берилган. Маълумки Алишер Навоий ўз замонасининг энг йирик намояндаси бўлган. У турли шаҳарлардаги мадрасаларда таҳсил олган. Ундан ташқари юзлаб инсонларнинг илм олиб камол топиши учун хизмат қилган. Шунинг учун саноқсиз олим ва шоирлар ўз асарларида у ҳақида маълумот берганлар ва унинг бадий образини яратганлар. Мақолада Мир Алишернинг Самарқанд шаҳрида таҳсил олганлиги ва унинг Самарқанддаги таассуротлари хусусида ҳам маълумот берилган. Мир Алишернинг бадий образи ҳам мақолада мукамал таҳлил қилинган.

Калит сўзлар: *Навоий, Фахрий, “Латойифнома”, образ, манба, қўлёзма, поэтика, Самарқанд, Ҳирот.*

АННОТАЦИЯ

В статье представлены сведения о художественном описании и автобиографии Мир Алишера Навои в антологии «Латойифноме». Известно, что Алишер Навои был величайшим представителем своего времени. Он получил образование в разных городах. Он также служил для совершенствования знаний сотен людей. По этому бесчисленное количество ученых и поэтов дали о нем сведения в своих произведениях и создали его художественный образ. В статье также приводятся сведения об образовании Мир Алишера в Самарканде и его впечатлениях о Самарканде. В статье также подробно анализируется художественный образ Мир Алишера.

Ключевые слова: *Навои, Фахрий, «Латойифнома», образ, источник, рукопись, поэтика, Самарканд, Герат.*

ABSTRACT

The article presents information about the artistic description and autobiography of Mir Alisher Navoi in the anthology "Latoifnoma". It is known that Alisher Navoi was the greatest representative of his time. He was educated in different cities. It also served to improve the knowledge of hundreds of people. Therefore, countless scientists and poets gave information about him in their works and created his artistic image. The article also provides information about the education of Mir Alisher in Samarkand and his impressions of Samarkand. The article also analyzes in detail the artistic image of Mir Alisher.

Keywords: *Navoi, Fakhriy, "Latoifnoma", image, source, manuscript, poetics, Samarkand, Herat.*

КИРИШ

“Мажолис ун-нафоис” ва “Латойифнома” асарлари тарихий хусусиятга эга бўлган тазкиравий асар бўлгани билан бирга адабий асар ҳам ҳисобланади. Бу икки тазкирадаги бадиий тил, турли бадиий санъат образларининг ишлатилганлиги ва бадиий образларнинг мохирона яратилганлиги диққатга сазовор. Иккала тазкиранинг образлилик ва бадиий тил жиҳатидан бир-бирига ўхшашлик ва ўзига хос жиҳатлари мавжуд. Тазкираларда бир қанча инсонлар буюк сиймо ва ўша даврнинг қаҳрамони сифатида тасвирланганлар. “Мажолис”да Хусайн Бойқаро, Абдурахмон Жомий, Амир Темур ва Темурийлар сулоласига мансуб бўлган бошқа буюк шахслар асар қаҳрамони сифатида таърифланганлар. “Латойифнома”да эса, мазкур шахслардан ташқари Ҳазрат Мир Алишер асарнинг асосий қаҳрамони сифатида тасвирланган. Мазкур икки тазкиранинг образлилик жиҳатини тадқиқ этиб уларнинг ўхшашлик ва ўзига хос жиҳатини таҳлил қилиш учун тазкиралардаги образ яратиш ва бадиий санъат асарларини ифода этиш тамойилларига эътибор қаратмоғимиз лозим.

АДАБИЁТЛАР ТАҲЛИЛИ ВА МЕТОДЛАР

Ишда “Мажолис ун-нафоис” ва “Латойифнома” тазкиралари нусхалари ҳамда мавзуга оид асарлар ва илмий мақолалардан фойдаланилди. “Латойифнома” тазкираси нодир китоблар қаторига киради, чунки мазкур тазкира ҳалигача тўлиқ ўрганилмаган. Ушбу мақолада “Латойифнома”нинг бундан тақрибан бир аср олдин Покистонда чоп этилган нусхасидан фойдаланилди. Ушбу нусха араб алифбосига асосланган форс ёзувининг настаълиқ услубида ёзилган. Китобнинг бошланишида асар хусусиятига оид

урду тилида ҳам қисқача маълумот берилган. Китоб Покистоннинг Панжоб университети профессори Муҳаммад Иқбол Мужаддадий саъй ҳаракати билан Милодий 1931 йили нашр қилинган. “Мажолис ун-нафоис” тазкирасининг кирилл алифбосига транслитерация қилинган варианты, ва мавзуга оид бошқа тадқиқот ишларидан ҳам мақолани ёзилиши учун асосий манба сифатида фойдаланилди.

МУҲОКАМА ВА НАТИЖАЛАР

Мир Алишер образининг бадиий тасвирини шарҳлаш учун унинг ифодасидаги турли бадиий, лафзий ва маънавий санъатлар нуқтаи назаридан тадқиқ этиш мақсадга мувофиқдир. “Латойифнома”нинг тўққизинчи мажлиси қўйидагича номланган: *“Зикри латойифи Амир Низомиддин Алишер ва суханваронеро ки ҳоло шавоҳиди маъониро ба либоси дилпазири назм музайян месозанд ва ба дастёрии ақли салим ва зеҳни мустақим, ҳамчун сабо ва насим ниқоб аз пеши ҷамоли парданишинони нигорхонаи хаёл бармеандозанд ва дохили аъза маҳодиме, ки Ҳазрати Мир карда нестанд ва ин нӯҳ қисм аст”*²⁷. Таржимаси: “Мир Низомиддин Алишер ва айни дамда маънавият дурдоналарига назмнинг гўзал либоси билан зеб-зинат бераётган ва сабо ва насим каби хаёл пардаси ортида ўтирганлар юзидан ниқобларини очаётган ва Ҳазрати Мир томонидан исмлари зикр қилинмаган латофатлари мҳодимларнинг зикри”. Муаллифнинг суҳандонлик маҳорати ушбу гапнинг ўзидан билиниб турибди. Фахрий Мир Ҳазратларига нисбатган ўзининг юксак эҳтиромини, ул зотнинг мислсиз илм соҳиби эканлигини, хоксорлигини, илм аҳлига ҳамхўр эканлиги, ёш авлод тарбиясига қўшган ҳиссаси ва бошқа беназир хислатларини юксак маҳорат билан ифода этган. “Мажолис”га илова қилинган тўққизинчи мажлисининг биринчи қисми Ҳазрат Навоийга бағишланган. Бундан ташқари асарнинг бир қанча жойларида Мир зикри келтирилган.

Фахрий Ҳиротийни дунё Навоийшунослигига асос солган адиб ва олим сифатида тан олиш мумкин. Чунки “Латойифнома”нинг мазкур мажлисидаги Мир Ҳазратларига бағишланган қисми бу буюк инсоннинг таржимаи ҳоли ва ижодиёти тўғрисида ёзилган энг биринчи тадқиқот асарларидан бири ҳисобланади. Биз ишимизнинг ушбу қисмида Навоий образининг бадиий жиҳатларини тадқиқ этишни режалаштирган эканмиз аввало матнни образлилик жиҳатидан таҳлил қилишимиз керак.

“Латойифнома”даги Ҳазрати Мир зикри:

²⁷لطائف نامہ فخریہ روی مرتب محمد عقیبال مجددی. نشریات دانشگاه پنجاب. پاکستان. ۱۹۳۱ میلادی 218

۲۱۹

د شگاہی میرزا شاہ سین

قسم اول

در ذکر لطایف حضرت میرزا

برعزیمیر خردمندان روکشندمیر و شلال بیدان وقت ۱۸۰۱ء وانش پیرودانش
ولایح است که شرح احوال میرزا یادہ از آنست کہ در حیز سیاست پانچین بی اہمیت
آید، پانچین شگاہت مقال تو کہ بتقریر کمال حال چنان گہمت آبی قیام نماید ۱۰۰
چون این شغہ شریف و حنیفہ لطیف رقم کرد تا تا ہر بار این نگار خراب آراشیل
آن حضرت بود و اہماریکی از جزا و انکی از سبب ارتقا و کردار و واجب و
لازم نمود۔ بنا بران این اوراق را بہ کلہ پندہ از لطایف آن جناب مزین
کرده می شود،

میزان کم سال و جهان دیدگان صحیح مقال کہ از حالات پیر خردار و لایق
در شمار برصغیر میان پانچین می آوند کہ میرزا سند اہمیت را مہربانی داشت، او
میرزا کیچند کہ پیر میرزا بود عالم سبیلان پیر حید میرزا بود، اگرچہ نمہر و منصب
داشت اما حرمت تمام داشت، و نیز دوری شایع بود چہکس دی، امیر
الامرا و شغہ میرزا یا تقریر میرزا طرح نمہر بود، میرزا و دو ساگی عازمت، پیر
میرزا می کرد و میرزا یا بر میرزا چہ شغہ فرزند می گفت و میرزا سلطان صاحب
قرآن و ان فرزندہ زمان در کتب مصاحب و ہم سبق بودہ اند گویند میر
مشاڑ الیہ کوکلت مشش بودہ و استکرام مہمہ و دقا و دوستی بہیمی نمودہ اند
لے تذکرہ میرزا نے در دیباچہ خواہد آید شہ میرزا کندہ

۲۱۹

لطایف و سرخوی

کہ ہمای قدسی سعادت مہر کام سایہ گستر آید و باز تیز پرواز دولت اجندہ بر سر دست
پر کام جلوه نماید، حق ۱۸۰۱ء اعلان یکدیگر مغل مجرودہ

روز اول ہر کہ بہت از انام بی سرچہ آید نماید قیام
نہایت ہر آن کار اندیشہ اش ہر اندیشہ او دیگر پیشہ اش
در کلی کہ سلطان صاحب قرآن آفتاب از برج بہر سلطنت برساکنان
عوض خاک تاقتہ بود لو او گردون سادہ شہ پادہی برافزاشت و چنان را از لوش علم و
بہت باب باران سماج عدل و احسان شستہ سر سبز و خرم ساختہ
پہر کم شہ سادہ سلطان سین کہ بودی غبار زہش نورعین
ردان کو فرمان شاہنہشی سردار جهان گشت از غم تنہی
امیر مشاڑ الیہ در مرقندہ در مدرسہ خانہ فضل اللہ ابواللہی تفسیل علم مشول
بودہ و افلاس در تہیکہ مزیدی بران کمن نمیزد، ہم از زبان امیر مشاڑ الیہ نقل می
کنند کہ می گفتند:۔۔۔ دران اوقات مرابی باب احتیاج شد، بر آن شب ہر اور قاری
سزوی بود، ضرورتاً مہم باہر رفت چون رقم جزا و دینی داشتیم، ہر چند ما اللہ
کردم تمامی جزا و نگرفت، سلطان صاحب قرآن سلطان احمد میرزا اہمیت طلبین
امیر مشاڑ الیہ کتابت با نموشد کس فرستاد، او سلطان اللہ میرزا امیر مشاڑ الیہ
خلعیدہ و تعلیم بجای آورد، و بر قگی ترتیب ناموشد کہ بہت سلطان صاحب
ردان کرد، از آن ۱۸۰۲ء امیر مشاڑ الیہ متہنہ دارا سلطنت، دران اوقات
لاہوت سلطان صاحب قرآن سرافراز گردید،
فکاک آچنان نشش لو آتش نمود کہ جزا و دوستش دامن از زبان چہ
دیگر کارہ ہر شش بجای رسان کہ چہم چہان بین، و خدہ ماند
لے عرض کردہ

28

“Латоифнома”нинг Ҳазрати Мирга бағишланган ушбу қисмида қомил инсонга хос бўлган барча фазилатлар тасвир қилинган. Ушбу матннинг тўлиқ транслитерацияси кейинги фаслда келтирилади. Тўққизинчи мажлисининг таржимасини ҳам тадқиқот ишимизнинг давоми сифатида ўз олдимизга мақсад қилиб қўйганмиз.

Юқорида келтирилган қўлёзма матннинг мухтасар мазмуни ва ундаги Навоий образининг бадиий тасвирини турли адабий ва бадеий санъатлар мисолида таҳлил қиламиз. Навоий васфи шундай бошланади: “Ўткир зеҳнли ва ҳар қандай мушқулликнинг ечимини топгувчи билимдонлар шуни биладиларким, Мирнинг шарҳи ҳоли шу даражада мураккаб ва кенг қамровлики қанчалик таъриф қилинса ва изох берилмаса яна ортиқлик қилади ва менинг ёзаётган ушбу шарҳим ул зотнинг таърифи учун кичкина бир мақола бўла олади халос. Аммо бу шариф нусха (“Мажолис”ни назарда тутган) Ул Ҳазратнинг осоридан бири эканлиги сабабли у киши ҳақидаги минглаб таърифу тавсифнинг бирини бўлсада, баён этишни вожиб деб билдим. Бинобарин бу варақларни Ул Жанобнинг латофатлари шарҳи билан музайян (зеб зинат бериш) этажакмен”. Бу таърифда албатта бироз бўлсада муболаға санъати назарга тугилади. Чунки ҳар қандай ҳалат ва вазиятнинг боридан озгина бўлсада орттириб баҳолаш муболаға ҳисобланади. Бошқа томондан қараганда Мир

لطایف نامہ فخریہ روی مرتب محمد عقیبال مجددی. نشریات دانشگاه پنجاب. پاکستان. ۱۹۳۱ میالیدی 224²⁸

Ҳазратлари асарлари ва таржимаи ҳолининг ўрганилиши бир неча асрдан бери давом этиб келмқда. Навоийшуносликни бир пайтлар Фахрий ва Мирнинг бошқа замондошлари бошлаган бўлса бугун биз давом эттирмақдамиз ва ханузгача бу чексиз укёнуснинг ўрганилмаган жиҳатлари кўп. Шунинг учун Фахрийнинг юқоридаги фикрида муболаға санъати ишлатилганлигига шубҳа пайдо бўлиши ҳам имкондан йироқ эмас. Аммо ушбу таърифнинг муҳим томони унинг нутқ услуби ва шарҳ бериш маҳоратидир.

Мирга бағишланган ушбу қисмда Ул Ҳазратнинг таржимаи ҳолига оид дастлаб кўйидаги фикрлар келтирилган: Мир таржимаи ҳолидан хабардор бўлган кекса ёшли мухбирлар (хабар берувчилар) ва дунё кўрган саҳиҳмақоллар шундай баён этганларким, Ҳазрати Мирнинг оталари Амир Кичкина Султон Абусаъид Мирзонинг мулозими эди, агарчи муҳр ва мансаби йўқ эди, аммо чексиз ҳурмат эҳтиромга сазовор эди. Мир икки ёшида Бобур Мирзога мулозимат қилар эди ва Мирзо Бобур Мирни ўз фарзанди деб билар эди ва Мир Султон Соҳибқирон (Бойқаро) билан у замонларда мактабда ҳамсабақ ва ҳамсуҳбат эрди ва яна шундай айтадиларким, Амир машорун илайҳиа билан кўкалдош (бир онанинг сутини ичган) эдилар ва бирбирлари билан сўстлик ва вафодорликда исихком қилар эдилар. Уларнинг дўстлик ва вафодорликлари чексиз бўлган ва бу ики зотнинг дўстлиги Фахрий томонидан кўйидагича таъриф этилган: *“Истиҳкоми аҳду вафо ва дўстӣ ба ҳам менамудаанд, ки ҳумои қудси саъодати ҳар кадом соягустар ояд ва бози тезпарвози давлати арҷманд бар сари дасти ҳар кадом қилва намояд, аз аҳволи якдигар гофил нагарданд”*.²⁹ Таржимаси: “Бир-бирларига бўлган дўстлик муносабатлари шу даражада эдики, агар қудс ҳумоси бошларига соя қилиб турса ҳам ва агар сарват ва бойлик келтирувчи куш қўлларига келиб қўнса ҳам, бир-бирларининг аҳволларидан гофил бўлмас эдилар”. Бу гапда инсонларнинг дўст ва яқинларига бўлган садоқатининг моҳирона ифода этилганлиги билиниб турибди. Бу инсон тарбияси учун муҳим ўрин тутадиган бир ифодадир. Буни ўқиб ҳар қандай инсон вафодорлик ва садоқатни Навоий ва Ҳусайн Бойқаро каби инсонлардан урганиш лозимлигини англаб олади.

Алишер Навоий тимсолида биз ҳар доим хоксор ва камтар инсон сиймосини кўришимиз мумкин. Мир Ҳазратлари минглаб инсонларнинг тарбияси учун кумаклашган, ночор ва бошпанасиз инсонларнинг иуаммоларини ҳал қилган, аммо ҳеч қачон кибр ва ғурурга берилмаган. Мир Ҳазратларининг

²⁹ لطایف نامہ فخریہ روی مرتب محمد عقبال مجددی. نشریات دانشگاه پنجاب. پاکستان. ۱۹۳۱ میلادی

хоксорлик ва камтарлигини “Латойифнома”да келтирилган кўйидаги кичкина бир ҳикоятдан дарк қилиб олишимиз мумкин: “Амири машорун илайҳиа (мазкур) дар Самарқанд дар мадрасаи Хоҷа Фазлуллоҳ Абулайсий ба таҳсили улум машғул буда ва ихлос дар мартабае ки музаййиде бар он мумкин набуд. Ҳам аз забони Амир машоран илайҳа нақл мекунад, ки меғуфта: -Дар он авқот маро шабе ба об эҳтиёҷ шуд, ва он шаб ҳаво дар гошти сардӣ буд, заруратан ба ҳаммом бояст рафт. Чун рафтам, ҷузвдоне доштам, ҳарчанд муболиға кардам ҳаммоме ба гарав нағирифт.”³⁰. Бу ҳикоятнинг қисқача мазмуни кўйидагича: “Мир Ҳазратлари Самарқандда Хожа Абдуллоҳ Абулайсий мадрасасида таҳсил олганлар ва Мирнинг ўзлари ўша пайтларга оид бир воқеани шундай нақл қилганлар. -У пайтлар (яъни Самарқандда таҳсил олаётган пайтимда) бир кеча мени сувга эҳтиёжим бор эди ва ҳаво ниҳоят совуқ эди, заруратан ҳаммомга боришим керак эди (ҳаво совуқлиги сабабли таҳорат олиш учун ҳаммомга бориш керак бўлган). Бир жуздоним бор эди уни гаровга кўйиб ҳаммомдан фойдаланмоқчи бўлдим, аммо ҳеч бир ҳаммом бунга рози бўлмади”. Бундан билиниб турибдики Навоийдек буюк бир инсон Самарқандда сув топа олмай овора бўлган, аммо аслида ўзи учун ҳар қандай шоҳона шароитни муҳайё қилиш имкониятига эга бўлган. Таъкидлаш жоизки Мир Алишер Навоий Самарқанднинг Регистон майдонида жойлашган қадимий ва энг машҳур мадрасаси саналмиш Улуғбек мадрасасида ҳам таҳсил олган.

“Латойифнома”нинг ушбу қисмида Мир Алишерга оид яна бир қанча муҳим фикрлар баён қилинган, жумладан, у кишининг илм ва таълимга бўлган муносабати, шеър ва шоирликнинг ривожига қўшган ҳиссаси, ўзининг молу мулкини илм ва хайру саховат учун сарф қилгани ва бошқа инсоний хислатлари моҳирона ифода этилган. Ундан ташқари Мирнинг ёзган асарлари хусусида ҳам маълумот берилган.

Яна бир муҳим нарса шуки, Мир Алишер Навоий ўзининг барча мол мулкини мадрасалар ва илм олиш масканларини барпо этишга равона қилган. Фахрийнинг айтишича, Мир ўзининг барча сипоҳ ва сипоҳдорлик асбобларини султон Соҳибқиронга топширди ва фазлу камол арбобининг тарбиясига юз тутди. Унинг хазинасига ҳар куни етмиш беш минг динор пул кирар эди ва ҳар куни ўнбеш минг динор хайр саховат учун сарф қилинар эди ва ҳар йили минг нафар бошпанасиз одамлар бошпана билан таъминланарди ва булардан

³⁰ لطایف نامہ فخریہ روی مرتب محمد عقیبال مجددی. نشریات دانشگاه پنجاب. پاکستان. ۱۹۳۱ میلادی

ташқари уч юзу етмишта хайр саховат букъаси (хайр қилиш маконлари) барпо этилди. Фахрий Мирнинг фазилатларини назмий тарзда шундай баён этган:

Зоҳир нашуд ҳамнафасу ошнову ғайр
Чизе ба ғайри хайр аз он оқибатбахайр³¹
(Яқинлару дўстлари ҳатто бегоналарга
Ул зотнинг қилгани фақат хайр эди)

Дарҳақиқат Мир Алишер илм ва фан ривожини учун катта ишларни амалга оширган. Бу фикрнинг исботини турли манбалардан кўришимиз мумкин. Жумладан Афғонистонлик тадқиқотчи Муҳаммад Азимий ўзининг Афғонистон тарихий обидаларига бағишлаб ёзган асаридан Мир Алишер Навоийга оид қўйидаги фикрларни баён этган: “Ғазнавийлардан кейин илмни улуғлаш ва мадрасалар барпо этиш учун катта ҳисса қўшган императорлик бу Темурийлар императорлиги эди. Хирот шаҳридаги “Ихлосия” номли таълим маскани Темурийлар салтанатининг олим ва донишманд вазири Мир Алишер Навоий томонидан қурилган. Бу таълим маскани бир мажмуа шаклида бўлиб, хонақоҳ, мадраса, шифохона, ва диний масалаларга оид бинолардан иборат эди. Ихлосия мажмасида минглаб талабалар таҳсил олардилар. Ихлосия мажмуасининг хонақоҳида орифлар ва солиқлардан ташқари тил мутахассислари ва бошқа билимдонлар ҳам яшаб келганлар. Уларнинг барча кундалик харажатлари, озиқ-овқат, кийим-кечаклари Мир Алишер Навоий ҳисобиан тўланган. Бу маконда турли асарлар ёзилган. Масалан “устурлоб” илмига оид рисола айнан шу ерда таълиф этилган. Ихлосия мажмуаси ичидаги шифохонада ўша даврнинг энг машхур табиблари фаолият кўрсатганлар ва кўплаб беморларни табобат қилганлар. Ихлосия мажмуаси қурилишининг проекти шахсан Алишер Навоийнинг ўзи томонидан тузилган. Мажмуа ҳудудига ям-яшил боғ, сувдан тўла ҳовузлар ҳам бор эди. Ихлосия Масжиди мажмуанинг ғарбий қисмида жойлашган эди ва унги кириш-чиқиш йўли қибла томонидан эди. Мажмуанинг жанубий қисмидан Инжил дарёчаси оқиб турадрди. Ўша пайтларда бу мажмуага келадиган хорижликлар мажмуанинг жозибадорлигидан ҳайратда қолганлар”³².

Умуман олганда Ҳазрат Мирни васфини баён этиш мутафаккирнинг яшаган йилларидан бошлаб ҳанузгача давом этмоқда. Навоийшуносликнинг асосчиларидан бири, яъни Фахрий Ҳиравий бу масалага ўзгача эътибор ва

³¹ لطایف نامہ فخریہ روی مرتب محمد عقیبال مجددی. نشریات دانشگاه پنجاب. پاکستان. ۱۹۳۱ میلادی

³² محمد عظیم عظیمی. آشنای با بناهای تاریخی افغانستان. علم و دانش - خراسان، ایران. ۱۳۹۱ هجری خورشیدی. ص ۳۱۸

этикод билан ёндашган. Ҳазратни таърифлаш учун ул зотнинг хислатлари ва буюклигини турли сўзлар ва иборалар билан ташбеҳ санъатини ишлатган ҳолда баён қилган. “Латойифнома”да бер неча маротаба “Осафсифоти” сўзи ишлатилган ва бу сўз эса айнан Ҳазрат Навоийнинг сифатларидан бирини ифода этувчи сўздир. “Осафсифоти” Мир Алишернинг адолатпеша ва билимдон вазир эканлигига ишоратдир. Таърихдан маълумки Ҳазрат Сулаймон даврида Осаф исмли буюк вазир яшаган. Осаф ниҳоят адолатли ва ҳар томонлама зукко инсон бўлган. Осафнинг кўплаб асарларда кўришимиз мумкин. Ҳазрат Навоийнинг ўзи ҳам “Маҳбуб ул-қулуб” асарида Осаф вазир хусусида қисқача бир маълумот келтирган. Ушбу асарнинг таржима ва изоҳлар қисмида мазкур машҳур вазир қўйидагича таърифланган: “Осаф — Шарқ адабиётларида энг яхши вазирга берилган унвон сифатида келади. Осаф бен Барҳаё Сулаймон пайғамбарнинг машҳур вазири бўлган. У «илми симиё (ботиний илмлардан — Оллоҳнинг сўзлари, гўзал исмларнинг сирларини очиш)ни пухта билган. Бир ривоятда Осаф «Исми аъзам (Оллоҳнинг энг улуғ 1000 та исмидан 300 таси Тавротда, 300 таси Забурда, 300 таси Инжилда ёдга олинган. Қуръонда 100 дан 99 ёдланади. 1 исми эса халқдан яширин қолдирилади. Бу эса Сулаймон пайғамбар хотами—узугида нақшланган экан) қудрати билан Сабо маликаси Билқисни тахти билан бирга Сулаймон пайғамбар ҳузурига келтирган экан. Адабиётда Осаф «соҳиби тадбир», донишманд вазир тимсолига айланиб кетган. Умуман Осаф исми вазир маъносида қўлланилади. Кўпинча бу образ Сулаймон пайғамбар ва унинг хотами-узуги билан бирга келади”.³³ Ҳазрат Навоийнинг айнан донишманд вазир ва “соҳиби тадбир” эканлиги учун унга “Осафсифоти”, яъни Осаф мифатларига эга инсон таърифи берилган. Бу ташбеҳ “Латойифнома”да бир неча маротаба такрорланган. Жумладан, Ҳазрат Сулаймоний таърифидаги матннинг шундай жойи бор; “*Ҳазрати Мир чунин навиштааст, аммо банда таҳқиқ кардаам, ки аз Меҳри аст ва ба жиҳати сиҳҳати қавл ва ҳукми Осафсифоти газалеро ба тамоми овардам*” (Ҳазрати Мир шундай ёзган, аммо банда шуни тадқиқ этдимки, бу Меҳрига тааллуқдир ва ўз қавлимни ҳамда **Осафсифоти** ҳукмини сиҳҳатлигини баён этиш мақсадида бир ғазални намуна сифатида келтирдим).³⁴ Ушбу матндан осонлик билан билиб олишимиз мумкинки Осафсифоти деб Мир Алишерни назарда туган.

³³ Алишер Навоий. Мукамал асарлар тўплами. Йигирма томлик. Ўн тўртинчи том. Маҳбуб ул-қулуб. Муншаот. Вақфия. – Тошкент: Фан, 1998.

³⁴ لطایف نامہ فخریہ روی مرتب محمد عقیال مجددی. نشریات دانشگاه پنجاب. پاکستان. ۱۹۳۱ میلادی

Бундан ташқари “Латойифнома”нинг тўққизинчи мажлисидан жой олган Саъдиддин Масъуд ал-Умедийни зикрида ҳам “Осафсифоти” сўйи ишлатилган ва бу ерда ҳам Ҳазрат Навоий назарда тутилган.³⁵

“Латойифнома”нинг охирида Ҳазрат Осафсифотига бағишланган кичкина бир назмий асар бор. Бу ерда ҳам Ҳазрати Осафсифоти деганда Мир Алишер назарда тутилгани маълумдир. “Латойифнома”даги Мир Алишер Навоий образини бадий тасвирининг энг мукамал намунасини ушбу назмда кўришимиз мумкин. Шу ерда мазкур назмнинг бир неча байтини таржима ва таҳлил қилиш жоиздир.

*“Аё бар сипехри саодат чу меҳр
Зи қудрат яке поя омад сипехр...
Ба даврон баса дидам эй номдор
Амиру вазиру шаҳу шаҳриёр
Муҳити хирадро туй дурри ноб
Сипехри карамро туй офтоб
Зи баҳри ту ин пайкар ангоштам
Зи рӯи сухан парда бардоштам
Чунон боз кардам сари дурчи роз
Ки гардад қаҳоне аз ин чаши боз.”³⁶*

Таржимаси:

Саодат осмонида қуёш мисоли
Қудрат осмонининг тенгсиз устуни.
Бу давронда кўп кўрдим номдор
Амиру вазиру шаҳу шаҳриёр
Билим муҳитининг дурдонасисан
Карам осмонининг офтобисан
Сен учун яратдим мен бу асарни
Очдим сухан юзининг пардасини
Очдим барча сирру асрорларни
Очилсин токи дунё аҳлининг кўзи.

Бу мазкур назмнинг биринчи байтлари бўлиб, унда Мир Ҳазратлари тавсифи турли ташбиҳлар билан ифода этилгани маълумдир. Бу назмда Навоий Ҳазратларига берилган таърифлар, жумладан, “меҳр” (қуёш), “пояи сипехр саодат” (саодат осмон устуни), “дурри ноб” (асил қимматли тош) ва бошқа сўзу

³⁵ لطایف نامہ فخریہ روی مرتب محمد عقیبال مجددی. نشریات دانشگاه پنجاب. پاکستان. ۱۹۳۱ میلادی

³⁶ لطایف نامہ فخریہ روی مرتب محمد عقیبال مجددی. نشریات دانشگاه پنجاب. پاکستان. ۱۹۳۱ میلادی

иборалар биринчидан Мир Алишерни буюклигининг нишонаси бўлса, иккинчидан муаллифнинг ул ҳазратга бўлган юксак эҳтиромидан далолат беради. Юқорида келтирилган порчада муболаға санъати ҳам ишлатилган. Жумладан осмоннинг сутуни деб баҳо берилган жойига агар эътибор қаратсак имконсиз нарсанинг тасвирланганини тушуниб олишимиз мумкин. Бундан ташқари бошқа баддий санъатлар ҳам кенг истифода этилган. Масалан тамсил санъатини мазкур манзуманинг кейинги сатрларида кўришимиз мумкин. Фахрий ўз таърифни мукаммал ва жозибалироқ баён этиш учун Абулқосим Фирдавсий ва Абдуллоҳ Ҳотифийларнинг сўзларини тамсил шаклида келтирган. Фирдавсий ижодидан олинган мазмун қўйидагича баён этилган:

“В-аз он нас бароям бар атрофи даҳр

Бигўям чу Фирдавсий аз рӯи қаҳр

“Дарахте, ки талх аст вайро сиришт

Гараш дарнишонӣ ба боғи биҳишт

В-ар аз ҷӯи Хулдаш ба ҳангоми об

Ба бех ангубин резиву шири ноб

Саранҷом гетӣ ба кор оварад

Ҳамон меваи талх бор оварад”³⁷

Бу назмий порчада Фахрий шундай деган: Фирдавсий каби жиддият билан шуни айтаманки, меваси аччиқ бўлган дарахтни агар биҳишт боғида эксанг ҳам, суғориш пайтида “Хулд” ариғидан ангубин ва покиза сут берсанг ҳам охири ҳосил бериш пайтида яна ўша аччиқ мевасини беради. Бу билан шоир айтмоқчики, инсонларнинг буюклиги, поклиги, порсолиги ва барча хислатлари унинг сийратига боғлиқ. Инсон агар табиатан пок бўлмаса уни минг тарбияласангиз ҳам натижа бермайди. Демак, Мир Алишер Навоий дунёга келган илк лаҳзаларидан бошлаб илоҳий қудрат ва покиза тинатга эга бўлган.

Айнан ушбу мазмунга ўхшаш яна бир тамсил келтирилган. Буниси эса Абдуллоҳ Ҳотифнинг ижодидан олинган мазмун бўлиб, қўйидаги тарзда баён қилинган:

Назар кун ба Абдуллаҳи Ҳотифӣ

Мусаллам ба назми ҷилову хуфӣ

Дар ин ранг аз ин хубтар суфтааст

Ба гўшат расонам, ки дурр суфтааст

“Агар байзаи зоғи зулматсиришт

³⁷ لطایف نامہ فخریہ روی مرتب محمد عقیبال مجددی. نشریات دانشگاه پنجاب. پاکستان. ۱۹۳۱ میلادی

*Ниҳӯ зери товуси боғи бихишт
Ба ҳангоми он байза парварданаиш
Зи анчири ҷаннат диҳӯ арзанаиш
Шавад оқибат баччаи зог зог
Кашад ранҷи беҳуда товуси боғ”³⁸*

Айтадики, Абдуллаҳ Ҳотифийнинг айтганига назар қил. Бу маънони яна яхшироқ баён қилган. Агар зулматсиришт қарғанинг тухмини бихишт боғи товусининг уясига кўйсанг, агар уни жаннат боғидаги арзан билан парвариш қилсанг ҳам оқибат қарғанинг боласи қарға бўлади, товуснинг меҳнати эса зоеъ бўлади. Бу тамсилда ҳам юқоридаги фикрнинг мантикий ифодаси келтирилган.

Юқорида келтирилга икта тамсилдан кейин Фахрийнинг ўзи ушбу маънони ифода этиш учун айтадики, мен ҳам имкон қадар ўз фикримни баён этдим ва шундай ёзади:

*Дар ин маънӣ аз лутфи Эсад Таъол
Маро ҳам нигоре набуда ҷамол
Нашояд чу он шоҳидон гарҷӣ дид
Чунон низ набвад, ки натвон шунид
Агар аз гили шӯраи бадсиришт
Биное бисозӣ ба боғи бихишт
Нахустаи ба сад гуна роӣу савоб
Ба ҳам гар барорӣ ба мушқу гулоб
Диҳад хишту гил Ҷабраили амин
Баландаш кунӣ мисли чархи барин
Пайи зинати он зи нақшу нигор
Бисозӣ ба ҳар гӯша сад асли кор
Намой дар он гоҳти эҳтимом
Кунӣ бо ҳазор эҳтимомаиш тамом
Ҷамон шӯра охир кунад кори хеш
Ту шарманда гардӣ зи кирдори хеш”³⁹*

Ушбу назм порчасида айтиладики, агар сен шӯразор тупроғидан бихишт боғида иморат курсанг, агар унинг қоришмасини дастлаб мушқу гулоб билан қилсанг ҳам, агар қураётган пайтингда Ҳазрат Жабраил сенга кумақлашса ҳам, агар уни фалакка кўтарсан ҳам, унинг зеб зинати учун барча амалларни

³⁸ لطایف نامہ فخریہ روی مرتب محمد عقیال مجددی. نشریات دانشگاه پنجاب. پاکستان. ۱۹۳۱ میلادی

³⁹ لطایف نامہ فخریہ روی مرتب محمد عقیال مجددی. نشریات دانشگاه پنجاب. پاکستان. ۱۹۳۱ میلادی

бажарсанг ҳам оқибат шўразор тупроғи ўз ишини қилади ва сен қилган ишингдан шарманда бўласан.

Шоир ушбу манзумада Мир Ҳазратнинг таърифини қўйидаги байтлар билан тугатади:

*Басе ранҷ бурдам дар ин мухтасар
Чӣ лайлу наҳору чӣ шому саҳар
Сар акнун аз ин баҳр нур кардаам
Ҳамин аст чизе, ки овардаам
Агар на чӣ лоиқ ба базми меҳист
Вале назди ман беҳ зи дасти тиҳист
Ба зоҳир агарчӣ фурӯмоям
Ба ҳиммат чу гардун бувад поям
Ба таърифу тавсифи халқам мабин
Ба ман бину дар кӯҳна далқам мабин
Ғуломи туам эй ҷаҳони карам
Ту ҷавҳариносиву ман ҷавҳарам
Ғараз з-ин ҳама эй азизи касе
Бувад номи некат, ки монад басе
Умедам чунон аст аз кирдгор
Ки то бошад ин хокдонро мадор
Нагардад тиҳӣ аз ту олам даме
Ки ҷониву ҷони ҳама оламӣ.⁴⁰*

Бу байтлар билан айтадики, мен ушбу мухтасарни баён қилиш учун анча меҳнат қилдим. Кечаю кундуз ишладим ва имкон қадар шуларни баён этдим. Агарчи бу таърифлар таҳсинга лоиқ эмас, аммо мен учун бўш қўлдан кўра яхшироқдир. Мир Алишерни “жаҳони карам” яъни каромат дунёси деб таърифлаган. Бундан ташқари мен жавҳар бўлсам сен жавҳаршуноссан деб ажойиб тарзда бадий тасвирлар келтирган ва унинг номини абадий қолишини тилаган.

ХУЛОСА ВА ТАКЛИФЛАР

Ҳозирги кунларга қадар “Латойифнома” тазкирасининг тадқиқи давом этмоқда, аммо унинг урганилмаган ва тадқиқ этилмаган томонлари ҳалигача жуда кўп. “Латойифнома” тазкирасини биз энг нодир асарлар қаторига

⁴⁰ لطایف نامہ فخریہ روی مرتب محمد عقیال مجددی. نشریات دانشگاه پنجاب. پاکستان. ۱۹۳۱ میلادی

киритишимиз мумкин, чунки унинг фақатгина қадимий нусхалари мавжуд бўлиб, унинг янги нусхаси бир неча йил олдин бир мартаба Алиасгар Ҳикмат томонидан нашр этилган, аммо у ҳам мукаммал эмас. “Латойифнома” тазкирасини намунали ва энг мукаммал нусхасини (бир нечта қадимий нусхалардан фойдаланган ҳолда) нашр этиш ва уни кирилл ёзувидаги транслитерациясини нашр қилиш, ҳамда ўзбек тилига таржима қилиш зарур. Бу эса Мир Алишер Навоий, Темурийлар салтанати намояндалари ва бошқа буюк инсонлар хусусидаги маълумотларни чуқурроқ ўрганиш учун муҳим омил бўла олади.

REFERENCES

1. لطایف نامہ. محمد عقبال مجددی. نشریات دانشگاه پنجاب. پاکستان. ۱۹۳۱ میلادی.
2. Валихўжаев Б. Ўзбек адабиётшунослиги тарихи. – Тошкент: Ўзбекистон, 1993
3. Бертельс. Е.Э. Наваи и Джами. – Москва: Наука, 1965
4. Ғаниева С. “Мажолис ун-нафоис”нинг форсий таржималари” //Алишер Навоий ва форс-тожик адабиёти конференцияси материаллари. 2002, 30- январь
5. Воҳидов. Р. “Мажолис ун-нафос”нинг таржималари/ масъул муҳаррир: Б. Валихўжаев. – Т.: Фан, 1984.
6. Салоҳий. Д. Навоийнинг Рум диёрига тухфаси// Ўзбекистон адабиёти ва санъати. 2006 йил 3 февраль. №5(3834). Б. 4.; “Йатимат ад-даҳр” тадқиқот услуби ҳақида//Мутафаккир ва мумтоз шеърят. – Самарқанд: “Имом Бухорий халқаро маркази” нашриёти, 2018. Б. 141-148.

ВЛИЯНИИ КОЛИЧЕСТВА ПЕРЕХОДОВ НИТИ В ТКАНИ НА ВЛИЯНИЕ ВОЗДУХОПРОНИЦАЕМОСТЬ ОДЕЖДНЫХ ТКАНЕЙ

Каримбаев Джасурбек Рахимбергенович

Ассистент

Ортиков Ойбек Акбаралиевич

PhD.доцент

Пардаев Мухиддин Сайлов угли

Ассистент

Ташкентский институт текстильной и легкой промышленности

АННОТАЦИЯ

В работе изучены влияние числа переходов нитей основы и утка в пределах раппорта ткани, вида используемого сырья в уточине на физико-механические, гигиенические и потребительские свойства одежных тканей. Определено то, что с увеличением числа переходов нитей основы и утка в пределах раппорта разрывная нагрузка и истирание ткани повышается, а воздухопроницаемость ткани уменьшается. Капроновый уток в ткани повышает разрывную нагрузку и разрывное удлинение по утку, воздухопроницаемость ткани, однако уменьшает истирание ткани.

Ключевые слова: ткань, диаметра нити, основа, утка, мелкоузорчатое переплетение, предельный, уработка нити.

ABSTRACT

The paper studies the influence of the number of warp and weft thread transitions within the fabric repeat, the type of raw material used in the weft on the physical-mechanical, hygienic and consumer properties of clothing fabrics. It was determined that with an increase in the number of transitions of the warp and weft threads within the rapport, the breaking load and abrasion of the fabric increase, and the breathability of the fabric decreases. Nylon weft in the fabric increases the breaking load and the breaking elongation in the weft, the breathability of the fabric, but reduces the abrasion of the fabric.

Keywords: fabric, thread diameter, warp, weft, armure, limit, runner length.

ВВЕДЕНИЕ

Текстильная промышленность Узбекистана не только один из самых быстроразвивающихся сегментов экономики, но и лидер в привлечении иностранных инвестиций, экспорте продукции. Анализ деятельности

предприятий текстильной промышленности показал, что практически все предприятия отрасли оснащены современным оборудованием. Поэтому развитию этой одной из ведущих отраслей Республики уделяется большое внимание. В работе [1-5] указано: «Важнейшим направлением наших внутренних резервов и возможностей должно стать поэтапное увеличение глубины переработки отечественных сырьевых ресурсов, а также расширение объемов и номенклатуры производства продукции с высокой добавленной стоимостью. Иначе говоря, само время требует перейти на последовательные стадийные циклы переработки сырья в востребованную на мировом рынке продукцию по схеме: базовое сырье – первичная переработка (полуфабрикаты) - готовые материалы для промышленного производства - готовая продукция для конечного потребления. При этом возникает необходимость при разработке и реализации программ проследить полный цикл глубокой переработки по каждому виду первичного сырья - от полуфабриката вплоть до готовой продукции конечного потребления».

МЕТОДОЛОГИЯ

Одежные ткани должны обладать комплексом физико-механических и гигиенических свойств и износостойкостью. При эксплуатации они подвергаются многократным механическим воздействиям (растяжение, изгиб и т.д.). В одежных тканях часто используют синтетические материалы, которые ухудшают их гигиенические свойства, поэтому использование натуральных материалов значительно улучшают эти свойства, учитывающие климатические условия региона. Выработанные образцы тканей, согласно десяти вариантов рисунка представленных в [6-8], проходили испытания на исследование физико-механических свойств (растяжение, удлинение, истирание) и гигиенических свойств (воздухопроницаемость) в сертификационном центре при ТИТЛП на современных приборах по отработанной методике лабораторных исследований тканей. В таблице 1 показаны результаты разрывной нагрузки по основе (P_{po}) и утку (P_{py}), удлинения (l_{po}) и (l_{py}), истирания и воздухопроницаемости тканей для десяти вариантов (I-X) с переменным рапортом и числом переходов нитей в переплетении. В числителе представлены показатели выработки ткани с хлопчатобумажным утком, а в знаменателе показатели выработки ткани с капроновым утком.

Анализ таблицы 1 показывает то, что на физико-механические и гигиенические свойства ткани оказывает влияние число переходов нитей

основы и утки в пределах раппорта, а также вид используемого сырья в утке (числитель хлопок, знаменатель - капрон). Данные разрывной нагрузки, истирания и воздухопроницаемости наглядно иллюстрируют то что с увеличением числа переходов нитей ($t_{оср}$ и $t_{усп}$): разрывная нагрузка по основе и утку увеличивается; истирание ткани увеличивается; воздухопроницаемость ткани уменьшается, исключение составляет вариант II, так как переплетение образует в ткани типа сетки[9-12].

Таблица 1

Влияние переменного раппорта и числа перехода нитей в переплетении на воздухопроницаемость ткани.

| | Варианты переплетени | R_0 | R_y | $t_{оср}$ | $t_{усп}$ | Истирани е | Воздухо- проницаемость |
|---|----------------------|-------|-------|-----------|-----------|-----------------|---------------------------|
| | I | 4 | 4 | 3,0 | 3,0 | $\frac{69}{38}$ | $\frac{54}{127}$ |
| | II | 6 | 6 | 4,7 | 4,7 | $\frac{74}{28}$ | $\frac{162}{260}$ |
| | III | 6 | 6 | 4,7 | 4,7 | $\frac{64}{22}$ | $\frac{66}{127}$ |
| | IV | 12 | 12 | 9,3 | 9,3 | $\frac{61}{18}$ | $\frac{88}{156}$ |
| | V | 12 | 12 | 9,3 | 9,3 | $\frac{57}{19}$ | $\frac{89}{169}$ |
| | VI | 12 | 12 | 7,2 | 7,2 | $\frac{35}{16}$ | $\frac{113}{237}$ |
| | VII | 12 | 12 | 8,3 | 9,0 | $\frac{47}{15}$ | $\frac{123}{203}$ |
| | VIII | 12 | 12 | 6,3 | 5,5 | $\frac{21}{12}$ | $\frac{134}{253}$ |
| | IX | 12 | 12 | 8,8 | 8,8 | $\frac{49}{17}$ | $\frac{127}{221}$ |
| 0 | X | 12 | 24 | 16 | 7,0 | $\frac{53}{16}$ | $\frac{97}{182}$ |

где: числитель –показатели с хлопчатобумажным утком;
знаменатель-капроновым утком.

Использование капронового утка приводит к увеличению разрывной нагрузки, удлинения и воздухопроницаемости, и к уменьшению истирания по

сравнению с тканями, в которых используют хлопчатобумажный уток, за счет физико-механических свойств капроновой нити (разрывная нагрузка, малый коэффициент трения, удлинение и т.д.). Целесообразно в качестве одежных тканей использовать образцы II варианта, так как эта ткань обладает хорошими показателями физико-механических свойств, гигиенических свойств и потребительских свойств[13-15].

В таблице 2 показано влияние постоянного рапорта и переменного числа перехода нитей в переплетении на воздухопроницаемость ткани. При выработке использованы семь вариантов мелкоузорчатых переплетений рапортом $R_o = R_y = 8$, с числом переходов нитей (t_o, t_y) от двух до семи (рис.1), линейной плотностью нитей по основе $T_o = 20$ текс, плотностью ткани $P_o = 240$ нить/дм, два цвета уточной нити - белый и черный линейной плотностью по утка $T_y = 18,5 \times 2$ текс и плотностью ткани по утку $P_y = 300$ нить / дм.

Вариант-1

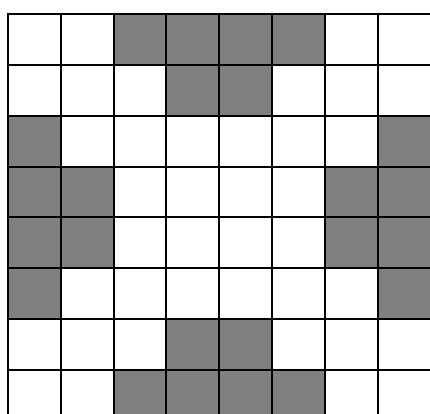

$$R_o = R_y = 8, t_o = t_y = 2$$

Вариант-3

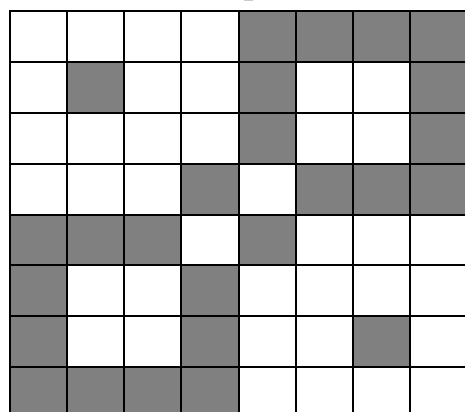

Вариант-2

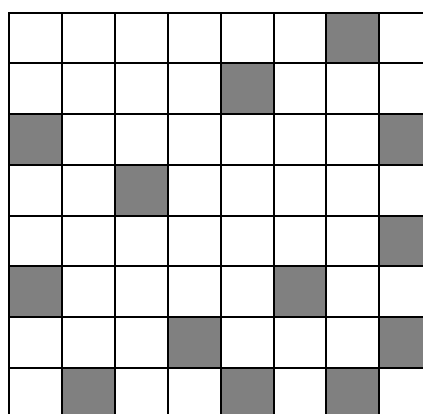

$$R_o = R_y = 8, t_o = t_y = 3$$

Вариант-4

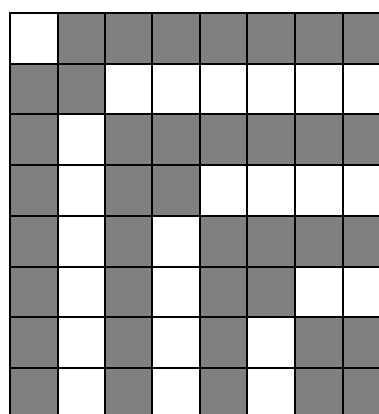

$$R_o = R_y = 8, t_o = t_y = 4$$

Вариант-5

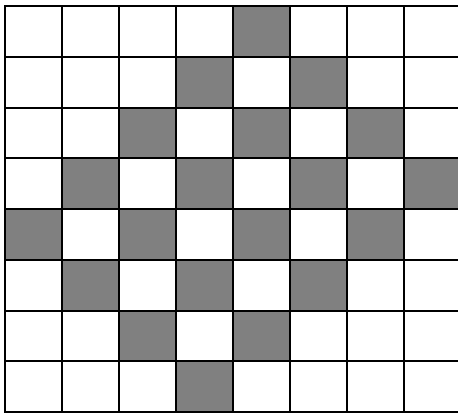

$$R_o = R_y = 8, t_o = t_y = 4$$

Вариант-6

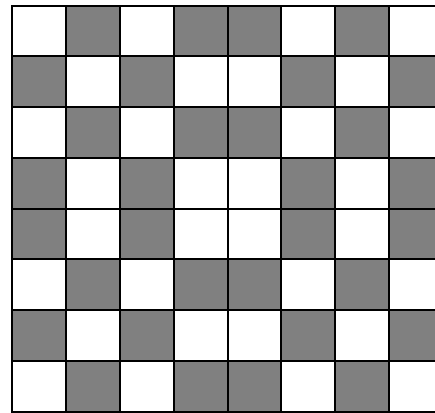

$$R_o = R_y = 8, t_o = t_y = 5$$

$$R_o = R_y = 8, t_o = t_y = 6$$

Вариант-7

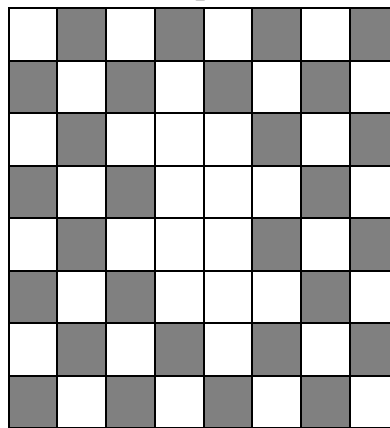

$$R_o = R_y = 8, t_o = t_y = 7$$

Рис.1. Варианты мелкоузорчатых переплетений тканей.

Таблица 2

Влияние постоянного рапорта и переменного числа перехода нитей в переплетении на воздухопроницаемость ткани.

| № | Параметры строения ткани | | | | Воздухопроницаемость ткани | | Поверхностная плотность ткани, г/м ² | |
|---|--------------------------|-------|-------|-------|----------------------------|-------------|---|-------------|
| | R_o | R_y | t_o | t_y | Белый уток | Черный уток | Белый уток | Черный уток |
| | | | | | | | | |

| | | | | | | | | |
|----|---|---|---|---|-----|-----|-----|-----|
| 1. | 8 | 8 | 2 | 2 | 152 | 124 | 147 | 148 |
| 2. | 8 | 8 | 3 | 3 | 130 | 112 | 155 | 156 |
| 3. | 8 | 8 | 4 | 4 | 115 | 103 | 160 | 163 |
| 4. | 8 | 8 | 4 | 4 | 114 | 104 | 158 | 161 |
| 5. | 8 | 8 | 5 | 5 | 103 | 98 | 166 | 168 |
| 6. | 8 | 8 | 6 | 6 | 94 | 77 | 172 | 174 |
| 7. | 8 | 8 | 7 | 7 | 87 | 65 | 179 | 180 |

Анализ таблицы 2 показывает для мелкоузорчатых переплетений тканей раппортом $R_o = R_y = 8$, при увеличении числа переходов нитей (t_o, t_y) от двух до семи, в вариантах с белой уточной нитью воздухопроницаемость ткани увеличивается на 43%, а в вариантах с черной уточной нитью воздухопроницаемость ткани увеличивается на 48%, причем поверхностная плотность ткани остается без изменения. Сравнение белых и черных нитей утка в ткани показывает то, что воздухопроницаемость ткани снижается в среднем на 14%, при использовании черных нитей утка в ткани [16-18].

ЗАКЛЮЧЕНИЕ

1. На физико-механические, гигиенические и потребительские свойства одежных тканей оказывает влияние число переходов нитей в пределах раппорта и вид используемого сырья в утке [19-20].

2. С увеличением числа переходов нитей в пределах раппорта разрывная нагрузка по основе и утку, истирание ткани повышается, а воздухопроницаемость ткани уменьшается.

3. Капроновый уток в ткани повышает разрывную нагрузку по утку, разрывное удлинение по утку и воздухопроницаемость ткани, но уменьшает истирание ткани.

4. Рекомендовано использовать одежные ткани, которые обладают хорошими физико-механическими, гигиеническими и потребительскими свойствами:

-одежную ткань 2 варианта при следующих параметрах строения ткани раппортом по основе и по утку $R_o = R_y = 6$, числом переходов нитей в пределах раппорта $t_o = t_y = 4,7$, P_o нить/ дм. P_y нить/ дм., T_o T_y текс

REFERENCES

1. Ortiqov, O. A., & Raximxodjayev, S. S. (2018). Quality assessment of clothes fabrics. *Scientific-technical journal*, 22(1), 37-42.

2. Ортиков, О. А. (2019). УРАБОТКА НИТЕЙ В СТРОЕНИИ ТКАНЕЙ МЕЛКОУЗОРЧАТОГО ПЕРЕПЛЕТЕНИЯ. *Электронный периодический рецензируемый научный журнал «SCI-ARTICLE. RU»*, 21.
3. Ортиков, О. А. (2019). ИССЛЕДОВАНИЯ НАТЯЖЕНИЯ НИТЕЙ ОСНОВЫ В ТКАЦКОГО СТАНКА. *Электронный периодический рецензируемый научный журнал «SCI-ARTICLE. RU»*, 157
4. Oybek, O. (2017). Designing clothing fabrics with defined porous. *European science review*, (3-4), 105-106.
5. Ortikov, O. A., Musaev, N. M., & Musaeva, M. M. (2017). The Impact of Variable Rapport and Number of Transition of Threads in the Interweaving on the Air Permeability of Fabrics. In *Young Scientist USA* (pp. 37-42).
6. Ортиков, О. А. (2017). ХЮ Расулов, ДН Кадирова, СС Рахимходжаев. Оптимизация натяжения нитей на ткацких станках с микропрокладчиками.
7. Дремова Н. В. Учет диссипативных свойств динамики батанного механизма под действием произвольной нагрузки // *Universum: технические науки*. – 2021. – №. 5-3 (86). – С. 27-30.
8. Ахмедбекова, А. В., Дремова, Н. В., Ортиков, О. А., & Усманов, Х. С. (2022). Математическое моделирование колебательного процесса берда тканеформирующего механизма. *Universum: технические науки*, (1-2 (94)), 16-19.
9. Дрёмова Н. В., Мавлянов Т. Математическая модель в задачах динамических систем с гибкими нитями // *Инновации, качество и сервис в технике и технологиях*. – 2014. – С. 197-201.
10. Дремова Н. В., Мавланов Т., Абдиева Г. Б. Практическое моделирование динамических систем с вязкоупругими гибкими нитями // *Инновации в металлообработке: взгляд молодых специалистов*. – 2015. – С. 120-124.
11. Дремова, Н. В., Ортиков, О. А., & Ахмедбекова, А. В. (2022). ИССЛЕДОВАНИЯ ДИНАМИКИ СОБСТВЕННЫХ КОЛЕБАНИЙ БАТАННОГО МЕХАНИЗМА. *Universum: технические науки*, (2-4 (95)), 39-42.
12. Махаммадрасул Э., Дремова Н. В., Нуруллаева Х. Т. Методика оценки влияния взаимодействия и отражения продольных волн от поверхности рабочего органа // *Universum: технические науки*. – 2021. – №. 5-3 (86). – С. 50-53.
13. Дремова, Н. В., & Ортиков, О. А. (2021). ДИНАМИЧЕСКИЕ ИССЛЕДОВАНИЕ МЕХАНИЧЕСКОЙ СИСТЕМЫ БАТАННОГО МЕХАНИЗМА «ВАЛ-БЕРДО». *Главный редактор: Ахметов Сайранбек*

*Махсупович, д-р техн. наук; Заместитель главного редактора: Ахмеднабиев
Расул Магомедович, канд. техн. наук; Члены редакционной коллегии, 54.*

14. Дремова Н. В. Исследование влияния числа нитей пробираемые в зуб берда на его колебания //Проблемы текстиля. – 2004. – №. 4.С.95-97
15. Дремова Н. В. К оценке жесткости берда челночных и бесчелночных ткацких станков //Проблемы текстиля. – 2004. – №. 2. С.30-33
16. Ортиков, О. (2017). Оптимизация натяжения нитей на ткацких станках с микропрокладчиками. *Scienceweb academic papers collection.*
17. Ортиков, О. (2021). Changes in the Cleaning Efficiency of Cotton from Small and Large Contaminants. *Scienceweb academic papers collection.*
18. Ортиков, О. (2021). The Effect of Drying Temperature on the Cleaning Efficiency of Cotton. *Scienceweb academic papers collection.*
19. Ортиков, О. (2011). Уработка нитей в тканях мелкоузорчатого переплетения. *Scienceweb academic papers collection.*
20. Ortiqov, O. A., & CLOTHES, R. S. Q. A. O. FABRICS//Scientific-technical journal.-2018. T, 22, 37-42.

NIZOLARNI HAL QILISHNING MUQOBIL USULLARI MOHIYATI, SHAKLLANISHI VA RIVOJLANISHI

Usmonov Shahzodxo'ja Toshpulot o'g'li

Toshkent davlat yuridik universiteti magistranti

E-mail: shahzodxo'jatsul@gmail.com

ANNOTATSIYA

Mazkur maqola "Nizolarni hal qilishning muqobil usullari" tushunchasi, usullari, uning ahamiyati, shakllanish jarayoni muhokama qilinadi. Uning ijobiy va salbiy jihatlari yoritiladi. Xorijiy davlatlar tajribasi o'rganilib tahlil qilinadi.

Kalit so'zlar: nizolarni hal qilishning muqobil usullari, mediatsiya, hakamlik sudi, muzokara.

АННОТАЦИЯ

В данной статье рассматривается понятие «Альтернативное разрешение споров», его значение, процесс формирования. отмечены его плюсы и минусы. будет изучен и проанализирован опыт зарубежных стран.

Ключевые слова: альтернативное разрешение споров, посредничество, арбитраж, переговоры.

ABSTRACT

This article discusses the concept of "alternative methods of conflict resolution", its importance, the process of formation. its pros and cons are highlighted. the experience of foreign countries will be studied and analyzed.

Keywords: alternative dispute resolution, mediation, arbitration, negotiation.

KIRISH

Nizolarni muqobil hal qilish- bu faqat tomonlar ishtirok etadigan (muzokaralar) maxfiylikdan tortib, ochiq sud majlisi xususiyatlariga ega bo'lgan, qaror qabul qilish uchun majburiy bo'lgan qaror qabul qilishgacha bo'lgan barcha usullar, vositalar tizimi. Nizolarni muqobil hal qilish tomonlar o'rtasidagi xususiy hisob-kitob shaklidir. Shu bilan birga, odil sudlovni amalga oshirish, taraflarning huquq va manfaatlarini himoya qilishning protsessual kafolatlarini ta'minlash va sudda murakkab huquqiy vaziyatlarni hal qilish samaradorligini oshirish maqsadlariga xizmat qiladi. Mamlakatimizda ham nizolarni muqobil hal qilish usullariga katta e'tibor qaratilmoqda. Xususan, O'zbekiston Respublikasi Prezidentining 2022-yil 28-yanvardagi PF-60-son Farmoni 1-ilovasi 15-maqсадga muvofiq nizolarni hal etishning muqobil usullaridan keng foydalanish uchun zarur tashkiliy-huquqiy shart-sharoitlarni yaratish, yarashuv institutini qo'llash doirasini yanada kengaytirish

ko'rsatib o'tilgan. "Nizolarni muqobil hal qilish" turli xil so'zlardan iborat bo'lib, bu so'zlarni aniq tushunish yoki aniqlash uchun har bir so'zni alohida tushunish juda muhim. Dastlab muqobil tushunchasiga to'xtaladigan bo'lsak, adabiyotlarda unga quyidagicha ta'rif berilgan "Muqobil- ikki yoki undan ortiq imkoniyatlardan birini tanlash yoki ega bo'lish mumkin bo'lgan tanlovdir"⁴¹. Ya'ni, bu rasmiy sud jarayonidan tashqari nizolarni hal qilish mexanizmlarining mavjudligidir.

Nizolarni muqobil hal qilishdagi yana bir muhim so'z - bu nizo. Psixolog, yurist, diplomat va davlat xizmatchilari o'z ishlarida nizolar bilan shug'ullanishadi. Ziddiyat nizoni keltirib chiqaradi va davom ettiradi. Ingliz huquqshunos olimlari Folberg va Teylorlar ham nizo uchun bir xil ta'rifni berishgan. Ularning fikriga ko'ra, nizo - bu e'lon qilinadigan yoki namoyon bo'ladigan shaxslar o'rtasidagi holat. Agar kimgadir nomuvofiqlik yoki unga nisbatan bahsli da'vo ko'rinishida e'tirof etilmasa, tortishuv nizoga aylanmasligi mumkin.

MUHOKAMA VA NATIJALAR

Nizolarni hal qilishning muqobil usullari boshqa elementi bu "Hal qilish" tushunchasidir. Mazkur tushunchaga yuridik adabiyotlarda quyidagicha ta'rif berilgan, "Hal qilish-tomonlar o'rtasida muammolarga, nizolarga yechim topish yoki yechim topishga harakat qilish"⁴². "Hal qilish" bu murakkab jarayon bo'lib, tomonlar o'rtasida kelishuvga erishish uchun eng yaxshi usulni topish orqali yuzaga keladi. Umumiy qilib aytganda nizolarni muqobil hal qilish mexanizmi sudgacha yoki sud jarayonida hal bo'ladigan turli xil nizolarni bartaraf etish jarayonidir. Ingliz olimlari Kerli, Hames va Sukis o'zlarining "Fuqarolik sudlari" nomli kitoblarida bu nizolarni muqobil hal qilishni sud qaroridan tashqari huquqiy muammolarni hal qilish usullari sifatida qisqacha ta'riflaydi. AQSH olimlari "Nizolarni muqobil hal qilish-barchaning manfaati uchun huquqiy nizolarni sud jarayonlaridan tashqari hal qilishga ruxsat berish, an'anaviy sud jarayoning narxini pasaytirish yoki sudga olib kelishi mumkin bo'lgan huquqiy nizolarning oldini olish"⁴³ -deb yozadi. Rossiya Federatsiyasi Oliy arbitraj sudi raisi V.F. Yakovlev o'z nutqida "Nizolarni hal etishning muqobil usullarini joriy etish, sudning o'zida yarashuv tartib-qoidalarini kengroq qo'llash, kichik va nisbatan sodda ishlarni ko'rish tartibini soddalashtirish

⁴¹ 6th edition of Oxford Advanced Learners Dictionary

⁴² Oxford Advanced Learners Dictionary

⁴³ This definition is distinctly different from that implied by one of the leading critics of ADR, Professor Owen M. Fiss- namely, that ADR is the creation of incentives or pressures that force litigants to settle. See Fiss, *Out of Eden*, 94 *YALE L.J.* 1669, 1670 (1985). For a response to Fiss's critique of ADR, see *infra* text accompanying notes 39-47

zarurligini bevosita ta'kidlagan"⁴⁴. "Nizolarni muqobil hal qilish deganda nizolar uchunchi shaxs ishtirokida yoki uning ishtirokisiz suddan tashqari yakdil bir to'xtam (qaror)ga keltiriladigan tartib-taomillar tushuniladi"⁴⁵. Ba'zibir yuridik adabiyotlarda esa "Nizolarni muqobil hal qilish ikki xil ma'noda qo'llaniladi. Birinchidan tomonlar sudning qarorisiz ishni tugatishga kelishib olishi, ikkinchidan tomonlar ixtiyoriy ravishda rasmiy sud jarayonidan tashqari o'z muammolarini hal qilish maqsadida tanlagan usullari tushuniladi."⁴⁶ Nizolarni hal qilish muqobil usullari atamasi nizolarni hal qilishning turli mexanizmlariga ishora qilish uchun ishlatiladi, bunda nizo tomonlari nizolarni hal qilishning boshqa huquqiy mexanizmlariga murojaat qilishni oldini olib, nizoni muzokaralar yo'li bilan hal qilishdan tortib, sud jarayonida hal bo'ladigan holatlarni ham o'z ichiga oladi. Ko'p hollarda yuqori samaradorligi va moslashuvchanligi tufayli an'anaviy usullarni almashtirish mumkin bo'lgan bir qator mexanizmlar mavjudligi ma'nosini bildiradi. Nizolarni muqobil hal qilish, birinchi navbatda, huquqiy nizo asosidagi nizolarni tugatishga qaratiladi. Aynan shu maqsadning ustunligi muqobil protseduralar va sud protsesslari o'rtasidagi asosiy farqlarning aksariyatini belgilaydi.

Nizolarni hal qilishning muqobil usullari tarixdan shakllanib kelgan jarayon bo'lib, AQSHda birinchi marta "Nizolarni muqobil hal qilish" atamasi murakkab va mashaqqatli rasmiy adolatdan farqli o'laroq yuzaga kelgan nizolarni hal qilishning moslashuvchan va norasmiy protseduralariga ishora qilish uchun qo'llanila boshlandi. Amerika advokatlar assotsiatsiyasi o'z veb-saytida ushbu kontseptsiyaning quyidagi ta'rifini beradi: "Nizolarni hal qilish - bu nizo, nizo yoki da'voni hal qilish uchun ishlatilishi mumkin bo'lgan jarayonlar sonini bildiruvchi atama"⁴⁷ Amerikalik huquqshunos professor Frank E.A. Sander yozishicha "1960-yillarning oxiridan boshlab, Amerika jamiyati bunday hodisaga guvoh bo'ldi. Nizolarni hal qilishning muqobil shakllariga qiziqish ortib bordi. Nizolarni muqobil hal qilish fuqarolik huquqlari amalga oshishiga yordam berdi. 1964-yilgi "Fuqarolik huquqlari to'g'risida"gi qonunda Kongress sudlarga hal qilib bo'lmaydigan irqiy va jamoaviy

⁴⁴ Sm. V Vserossiyskiy syezd sudey 27-28-noyabrya 2000g. Doklad Predsedatelya Vysshhego Arbitrajnogo Suda Rossiyskoy Federatsii V.F. Yakovleva // Vestnik Vysshhego Arbitrajnogo Suda Rossiyskoy Federatsii. 2001. № 1. S. 14.

⁴⁵ Xaqberdiev Abdumurad Abdusaidovich "Mediatsiya nazariya va amaliyot" o'quv qo'llanma. Toshkent-2022

⁴⁶ The narrow focus of this paper should not be taken to mean that the movement among judges to explore alternatives to traditional procedures is not central to ADR. In fact, the ADR movement perhaps had its modern beginnings at the Pound Conference, at which Professor Frank E.A. Sander introduced the concept of the "multi-door courthouse"-that courts could use different processes to resolve disputes in different "rooms." Sander, Varieties of Dispute Processing, 70 F.R.D. 111, 126-34 (1976). This paper suggests, however, that the perspective of private parties voluntarily choosing among available procedures should form the baseline of any evaluation of the judicial adaptation of ADR techniques.

⁴⁷ Dispute Resolution Processes // American Bar Association. [Elektronnyy resurs]. URL: http://www.americanbar.org/groups/dispute_resolution/resources/DisputeResolutionProcesses (data obracheniya: 21.01.2021).

nizolarni hal qilishda yordam berish uchun Adliya departamentining Jamoatchilik bilan aloqalar xizmatini tuzdi. Ford jamg'armasi nizolarni hal qilish mexanizmlarini o'rganish uchun Nizolarni hal qilish milliy markazi va Mediatsiya va nizolarni hal qilish institutini tashkil etdi"⁴⁸. 1976-yilgi Fond konferensiyasida "Yetakchi huquqshunos, advokat, adliya tizimidagi partiyalar sud xarajatlari ko'payishi va kechikishidan norozilik bildirdi. Konferensiya natijalari bo'yicha ishchi guruhni professor Frank Sanderning nizolarni hal qilish markazini o'z ichiga olgan sud haqidagi fikrlari qo'llab quvvatlandi"⁴⁹. 1998-yilda Kongress "Nizolarni muqobil hal qilish to'g'risida"gi qonunni qabul qildi.

Rossiyada ham nizolarni suddan tashqari hal etish usullariga qiziqish ortib bormoqda. Rossiyada nizolarni muqobil hal qilish alohida kontseptsiya sifatida 1990-yillarning o'rtalarida paydo bo'lgan. Rossiyalik huquqshunos Elena A. Vinogradova fikricha "Nizolarni suddan tashqari hal etish tartib-taomillariga qiziqish, birinchi navbatda, norasmiy yurisdiksiya, muqobil shakllarni rivojlantirishga qaratilgan qonunchilik tendentsiyalari va ish yuritishni takomillashtirish yaxshi rivojlangan va muvaffaqiyatli qo'llanilayotgan boshqa mamlakatlar tajribasini o'rganishda namoyon bo'ladi" Rossiya qonunchiligiga hozirgacha ma'lum bo'lmagan "Nizolarni muqobil hal qilish" atamasini oldi. Ushbu atamaning rus huquqshunosligi tomonidan qo'llanilishi xorijiy terminologiyaga ko'r-ko'rona taqlid qilishni ko'rsatmaydi. Aksincha, u zamonaviy dunyoda turli huquqiy tizimlarning o'zaro bog'liqligini ko'rsatadi. Nizolarni muqobil hal qilish tushunchasi hozirda Rossiya huquqiy nazariyasi va amaliyotida keng qo'llaniladi va nizolarni hal qilishning "Suddan tashqari shakllari" ning oldingi amaliyotiga o'xshaydi. Rossiya jamiyatining muqobil sohani yaratishga uzoq vaqtdan beri bo'lgan ehtiyoj bunday amaliyotlar paydo bo'lishida namoyon bo'ladi. Nizolarni muqobil hal qilish "Sud-huquq islohoti" komponenti doirasida alohida soha sifatida 1996-2004-yillarda Rossiya Federatsiyasida amalga oshirilgan "Huquqiy islohot" loyihasiga kiritildi. Rossiya Federatsiyasining 2010-yil 27-iyuldagi 193-sonli "Vositachi (mediatsiya tartibi) ishtirokida nizolarni hal qilishning muqobil tartibi to'g'risida" qonun qabul qildi. 2011-yil 1-yanvarda kuchga kirgan "Vositachilar ishtirokidagi nizolarni hal qilishning muqobil tartibi (mediatsiya tartibi) to'g'risida" Federal qonunining qabul qilinishi Rossiya Federatsiyasida nizolarni hal qilishning muqobil usullarini rivojlantirish uchun huquqiy shart-sharoitlarni yaratdi.

⁴⁸ See Frank E.A. Sander. *Alternative Methods of Dispute Resolution: An Overview*. 37 FLA. L. REv. I (1985).

⁴⁹ The Conference was named after Professor and Dean Roscoe Pound, honored on the seventieth anniversary of his famous presentation before the members of the American Bar Association in 1906.

Tariximizga nazar tashlaydigan bo'lsak, avvaldan ham biror-bir oila, qabila mahallada nizo kelib chiqadigan bo'lsa, o'sha urug' yoki mahallaning yoshi kattalari, barcha hurmat qiladigan a'zolari nizolashayotgan taraflarni kelishuvga chaqirib, ularning munosabatlarini yaxshilashga, ular o'rtasidagi nizoni tinch yo'l bilan hal qilishga urinishgan va bu holat bu kungi zamonamizda ham davom etmoqda. Bu borada yuridik fanlar nomzodi, professor M.M.Mamasidiqov quyidagicha fikr bildirgan, "Nizodagi taraflarni yarashtirishga qaratilgan milliy qadriyatlarimiz va an'alarimiz, mamlakatimiz hududida muqaddam amalda bo'lgan tartib-taomillar to'g'risida so'z yuritish joiz ko'rinadi"⁵⁰. Ma'lumki, aholisining asosiy qismi islom diniga e'tiqod qiluvchi yurtimizda tomonlar o'rtasida yuzaga kelgan turli kelishmovchiliklar va nizolarni o'zaro murosa yo'li bilan hal etishga asosiy e'tibor berib kelingan. Zero, dinimiz an'analari inson hayotining barcha jabhalariga daxldor bo'lib, oqilonalik va boshqalarga yaxshilik qilish orqali odamlar o'rtasidagi munosabatlarni yengillashtirishga xizmat qilgan va taraflarni yuzaga kelgan nizolarni tinch yo'l bilan hal qilishga da'vat qilgan. Ayniqsa, oilada, tijoratda insoniylik munosabatlarini saqlab qolish maqsadida kechirimli bo'lish va shu orqali kelishmovchiliklarni tinch yo'l bilan hal qilishga chaqirgan.

Mamlakatimizda nizolarni hal qilishning muqobil usullarini joriy qilishga oid izchil islohotlar amalga oshirilib, ularning huquqiy asoslari moddiy protsessual qonunchilikda mustahkamlanib, bosqichma-bosqich takomillashib bormoqda. Biroq, milliy qonunchilikda nizolarni hal qilishning muqobil usullari tushunchasi mustahkamlanmagan. Nizolarni hal qilishning muqobil usuli (NHQMU) – bu suddan tashqari yuzaga kelgan nizolarni hal qilishga qaratilgan qonunda, tomonlarning kelishuvida yoki ichki lokal xujjatlarda belgilangan tartib-taomillar, usullar va mexanizmlardir. O'zbekiston Respublikasida nizolarni hal qilishning muqobil usullari qo'llanishiga bir necha sabablar mavjud. Birinchidan mamalakatimizda nizolarni davlat organlari, komissiya, kengashlar orqali yoki sudda ko'rib chiqish fuqarolar uchun turli xil muammolarni keltirib chiqaradi. Masalan, sudda nizoni ko'rib chiqishda sud xarajatlari ancha yuqori hisoblanadi. Ikkinchidan, sudda ma'lum bir nizoni ko'rib chiqish uchun o'rtacha bir oy sarflanadi, shunda ham sud hal qiluv qarori kuchga kirishiga bir oylik muddat belgilangan. Uchinchidan, taraflar nizolashganda birinchi instansiyada yutqizgan taraf albatta shikoyat bilan ikkinchi instansiya sudiga murojaat qiladi. Nizolarni hal qilishning muqobil usullariga

⁵⁰M.M.MAMASIDDIQOV, O'zbekiston Respublikasi Prezidenti huzuridagi Amaldagi qonun hujjatlari monitoring instituti bo'lim boshlig'i.S.I.XASANOV O'zbekiston Respublikasi Prezidenti huzuridagi Amaldagi qonun hujjatlari monitoringi institutiyetakchi ilmiy xodimi "Mediatsiya to'g'risidagi qonunni qabul qilish zarurati va ahamiyati" maqolasi. Toshkent-2017

mediatsiya, hakamlik sudlari, nizolarni muzokara yo‘li bilan hal qilish usullari kiradi. Ushbu nizolarni hal qilishning muqobil usullari huquqiy munosabat ishtirokchilari o‘rtasida vujudga kelgan nizolarni suddan tashqari hal qilish imkonini berib, quyidagi afzalliklarga ega.

Birinchi, nizoni qisqa muddatda hal qilish uchun barcha imkoniyatlar mavjud.

Ikkinchi, taraflar nizoni hal qilish uchun uchinchi shaxs (mediator, hakamlik sudi sudyasi, ekspert)ni mustaqil tanlash huquqiga ega.

Uchinchi, sud muhokamasining bo‘lmasligi, taraflarning da‘vogar va javobgar singari maqomga ega emasliklari sababli taraflar o‘rtasida sog‘lom muhit saqlanib qoladi.

To‘rtinchi, sud muhokamasidan farqli ravishda norasmiy shaklda o‘tkazilishi natijasida taraflar o‘zini erkin tutishlari mumkin.

Beshinchi, maxfiyligi, ya‘ni hech qanday bayonnomalar yuritilmaydi, yopiq tarzda o‘tkaziladi.

Oltinchi, taomillarning moslashuvchanligi taraflar tomonidan nizolarni hal qilishning muqobil usullarini erkin tanlay olishlari, o‘zgartirishlari mumkin.

Yettinchi, taraflar o‘rtasida o‘zaro munosabat bir-biriga raqib, nizolashuvchi taraf sifatida emas, balki hamkorlik va o‘rtoqlik aloqalarining rivojlanishi bilan belgilanadi.

Xorijiy davlatlar amalyotida nizolarni hal qilishning muqobil usullari keng tarqalgan. Xususan, Amerika Qo‘shma Shtatlarida nizolarni hal qilishning muqobil usullari qo‘llanish sabablari quyidagicha e‘tirof etilgan:

1) tomonlarning ishbilarmonlik munosabatlari uzilish xavfi ostida bo‘lsa, ularni o‘rnatish va rivojlantirish uchun katta xarajatlar amalga oshirilganligi sababli nizolarni muqobil hal qilish eng maqbul yo‘ldir. Chunki bu sud jarayoniga nisbatan kamroq qarama-qarshilik keltirib chiqaradi va munosabatlarning keskinlashuviga yo‘l qo‘ymaydi.

2) nizoni tez va iqtisodiy jihatdan hal etish zarur bo‘lganligi, nizolarni muqobil hal qilish usullarini qo‘llash odatda kamroq xarajat talab qiladi va qisqaroq vaqt oralig‘ida mos keladi.

3) tomonlar maxfiylikni saqlab qoladi.

Amerika Qo‘shma Shtatlarida nizolarni hal qilishning muqobil usullariga muzokara, arbitraj, vositachilik, xalqaro arbitraj, erta neytral baholash (Early Neutral Evaluation), med-arb usullari kiradi. Bu jarayonlarning barchasi nizolarda ishtirok etayotgan tomonlarning ish bo‘yicha o‘zaro kelishuvga kelishiga yordam berish

uchun ishlab chiqilgan va takomillashtirilgan. Shular orasidan erta neytral baholash, med-arb usullariga to'xtalib o'tsak, Erta neytral baholash (ENE) bu bahslashayotgan tomonlar o'z ishini maxfiy "Baholash sessiyasi" orqali neytral baholovchiga taqdim etishidir. Neytral baholovchi har bir tomonning pozitsiyasini hisobga oladi va ishni baholaydi. Sudlar va davlat organlarida nizolarni sud jarayonisiz hal qilishda urinish uchun foydalaniladi. Med-arb ham mediatsiya, ham arbitraj xususiyatlariga ega. Tomonlar o'zaro kelishmovchiliklarni birinchi navbatda mediatsiya yo'li bilan hal qilishga harakat qiladilar. Agar bu muammoni hal qilmasa, jarayon majburiy arbitrajga o'tadi. Med-arbda jarayon hakamlik muhokamasidan boshlanadi, shundan so'ng majburiy bo'lmagan hakamlik qarori chiqariladi. Keyin tomonlar o'zaro kelishmovchilikni hal qilish uchun vositachi bilan ishlaydi. Amerikalik huquqshunos olim Goldbergning fikriga ko'ra: "Nizolarni hal qilishning muqobil usullari - tomonlarning vaqtini va xarajatlarini qisqartirish, sud ishlari va xarajatlari kamaytirish, aholining adliya tizimidan qoniqish darajasini oshirish, tomonlar o'rtasidagi munosabatlarni saqlash, nizolarni hal qilish uchun zo'ravonlik yoki sud jarayonisiz amalga oshishiga yordam beradi"⁵¹

Rossiyaning nizolarni muqobil hal qilish bo'yicha tajribasini o'rganadigan bo'lsak, Rossiyada nizolarni hal qilishda muqobil usullarini ishlab chiqish va qo'llashga ko'proq e'tibor qaratilmoqda. Buning bir nechta omillari mavjud. Birinchidan, sudlarda ish jarayoni ko'pligi, sud muhokamasining davomiyligi, ayrim toifadagi ishlarni ko'rishda samaradorligi pastligi. Ikkinchidan, tomonlar o'rtasida munosabatlarni saqlab qolishda maxfiylik prinsipi amal qilgan holda nizoni tinch yo'l bilan hal qilishdir. Konfliktolog Voskresenskaya Vasilisa Aleksandrovna aytishicha "Insoniyat jamiyati nizolarsiz mavjud bo'lolmaydi. Asrlar davomida davlat sud tizimi nizolarni hal qilishda eng samarali institutlardan biri bo'lib kelgan. Nizolarni hal qilish sud jarayoni jiddiy vaqt va moliyaviy xarajatlarni talab qiladi, sud tizimiga katta yuk, shuning uchun bizning zamonamizda nizolarni hal qilishning muqobil usullariga qiziqish ortib bormoqda"⁵². Rossiyada nizolarni muqobil hal qilish usuliga mediatsiya, hakamlik sudi, muzokara, ombudsman kiradi. Bu usullarning ahamiyatli jihatlari ortiqcha to'lovlarni oldini oladi. Taraflar o'rtasidagi munosabatni saqlaydi. Nizo sudgacha yoki sud jarayonida hal bo'ladi. Normativ huquqiy hujjatlardagi kamchiliklar aniqlanib bartaraf etish uchun takliflar kiritiladi.

⁵¹ GOLDBERG, ET AL., supra note 3, at 3

⁵² *Vexovskaya Varvara Aleksandrovna* — kandidat politicheskix nauk, assistent, SanktPeterburgskiy gosudarstvennyy universitet, Rossiyskaya Federatsiya, 199034, Sankt-Peterburg, Universitetskaya nab., 7/9; varya17@mail.ru
Voskresenskaya Vasilisa Aleksandrovna — konfliktolog, magistrant, Sankt-Peterburgskiy gosudarstvennyy universitet, Rossiyskaya Federatsiya, 199034, Sankt-Peterburg, Universitetskaya nab., 7/9; vasilisa707@mail.ru

Nizolarni hal qilish muqobil usullari qo'llaniladigan huquqiy munosabatlarda nizolashayotgan tomonlarning aloqalarini saqlab qolish, ular o'rtasidagi munosabatlarni xolislikda olib borish, nizoni muzokaralar yo'li bilan hal qilish, nizolarni hal qilishning huquqiy asoslari nizoni hal qilish yakuniy va barcha tomonlarni qoniqtiradigan tarzda yakuniy xulosaga kelish, nizoni tezda hal qilish, uzoq vaqtdan buyon oilaviy nizolar qo'shnilar bilan nizolarni bartaraf etish orqali murosai-madoraga keltirish, nizolashayotgan tomonlar o'rtasida ko'plab nizolarni birdaniga hal qilish, vaziyat yuqori darajadagi maxfiylikni saqlash, tomonlar mojaroni kamroq rasmiy ravishda hal qilish kabi ijobiy xususiyatlarga ega. Shu bilan birga, bir qator hollarda nizolarni hal qilishning muqobil usullari qo'llash taraflar o'rtasida munosabat jiddiy tusda bo'lsa, tomonlardan biri o'z manfaatlarini yetarli darajada himoya qila olmasligi, ishtirokchilardan birini sog'ligi yomonlashib qolishi, ular orasida yuqori ijtimoiy ahamiyatga ega bo'lgan konfliktni yuzaga kelishi, nizolashayotgan taraflardan birini aniq ko'rsatilmasligi, nizoni tinch yo'l bilan hal qilishni beparvolik va istamaslikka yo'l qo'yilishi, manfaatlar to'qnashuvi yuzaga kelishi, tomonlardan biri ikkinchi tomonga nisbatan zaifligi yoki noilojlik pozitsiyasida bo'lishi, taraflar nizolarni hal qilish usullari qo'llash davomida erishilgan kelishuvlarni keyinchalik amalga oshirish masalasida ishonmasligiga o'xshash salbiy jihatlari mavjud.

XULOSA VA TAKLIFLAR

Xulosa qilib aytadigan bo'lsak, birinchidan nizolarni hal qilishning muqobil usullari - tomonlarning va boshqa shaxslarning yuzaga kelgan nizoni hal qilish bo'yicha uni suddan tashqari hal etish yoki yarashuv yoki boshqa taqiqlanmagan tartib-qoidalar yordamida hal qilishga qaratilgan o'zaro bog'liq harakatlar tizimi. Ikkinchidan amaldagi qonunchiligimizga muvofiq mediatsiya, hakamlik sudi, nizolarni muzokara yo'li bilan hal qilish usullari kiradi. Nizolarni hal qilishning muqobil usullari qo'llashnilishi nizoni yechimini topishda tezrok rezolyutsiya beradi. Tomonlar o'rtasidagi munosabat maxfiylik prinsipi asosida amalga oshadi. Ilgaridan mavjud bo'lgan oilaviy, tadbirkorlik muqosabatlar saqlanib qoladi. Ortiqcha vaqt sarflash turli xil ko'ngilsiz voqealarni oldi olinadi. Ikkala tarafga ham moliyaviy jihatdan foyda bo'ladi. Eng asosiysi davlat organlari yoki sudda ish hajmi kamayadi.

Xorijiy davlatlar tajribasini o'rganib amaldagi qonunchiligimizga Amerika Qo'shma Shtatlari keng qo'llaniladigan erta neytral baholash, med-arb usullarini kiritishishni taklif qilaman. Buning sababi shundaki, *Med-Arb* - nizolarni hal qilishning muqobil usuli o'ziga xos yondashuvlardan biri bo'lib, bu mediatsiya va arbitrajning aralashmasidan iborat. Masalan, tomonlar nizo bo'yicha mediatsiya

jarayonini amalga oshirish haqida oldindan kelishib olishlari mumkin, keyin esa, agar mediatsiya jarayoni muvaffaqiyatsizlikka uchrasa, hal qilinmagan muammolarni hakamlik sudiga topshirishlari mumkin. Tomonlar mediatsiya va arbitraj uchun bir xil neytraldan foydalanishlari yoki ikkinchi jarayon uchun yangi neytralni tanlashlari mumkin. *Erta neytral baholash*. Ayniqsa, qimmat patent va litsenziya nizolarida foydali, erta neytral baholash (“ENE”) sud jarayonining boshida sodir bo‘ladi. Har bir tomon o‘z ishining qisqacha ma’lumotlarini taqdim etadi, so‘ngra barcha advokatlar va tomonlar ishtirok etgan holda baholovchiga (u malakali sudlanuvchi, tegishli huquqiy masalalarni yaxshi biladigan) o‘z ishining qisqartirilgan versiyasini og‘zaki ravishda muhokama qiladi. ENE advokatlar va tomonlarga savollar berishi mumkin. Sessiya tugagandan so‘ng, ENE tomonlar uchun xulosa tayyorlaydi, unda kimning mohiyati bo‘yicha g‘alaba qozonishi mumkinligi va agar ish sud muhokamasi orqali davom etishi kerak bo‘lsa, advokatlik to‘lovlari narxini prognoz qiladi. ENE ushbu ma’lumotni tomonlar bilan baham ko‘radi va agar so‘ralsa, vositachilikni osonlashtirishga yordam beradi.

REFERENCES

1. M.M.MAMASIDDIQOV - O‘zbekiston Respublikasi Prezidenti huzuridagi Amaldagi qonun hujjatlari monitoringi instituti bo‘lim boshlig‘i. S.I.XASANOV - O‘zbekiston Respublikasi Prezidenti huzuridagi Amaldagi qonun hujjatlari monitoringi instituti yetakchi ilmiy xodimi “Mediatsiya to‘g‘risidagi qonunni qabul qilish zarurati va ahamiyati” maqolasi. Toshkent-2017
2. Верховская Варвара Александровна - кандидат политических наук, ассистент, Санкт-Петербургский государственный университет, Российская Федерация, 199034, г. Санкт-Петербург, Университетская наб., 7/9; Varia17@mail.ru
3. Воскресенская Василиса Александровна - конфликтолог, магистр, Санкт-Петербургский государственный университет, Российская Федерация, 199034, г. Санкт-Петербург, Университетская наб., 7/9; vasilisa707@mail.ru
4. АЛЬТЕРНАТИВНЫЕ МЕХАНИЗМЫ РАЗРЕШЕНИЯ СПОРОВ» Составитель: Х.Ёдгоров, заместитель Председателя Верховного суда Республики Узбекистан – председатель Судебной коллегии по гражданским делам. ТАШКЕНТ – 2017
5. Альтернативное разрешение Споров По материалам Юлия Шешуряка, ligazakon.ua [Электронный ресурс] - Режим доступа: <http://vestnikao.com.ua/publ/3-1-0-147>, бесплатно. - Загл. с экрана. - Написать. рус.

ASPECTS OF CIVIL LAW, ECONOMIC LAW OF LIABILITY FOR NON-PERFORMANCE OF CONTRACTUAL OBLIGATIONS IN THE ROMANO-GERMANIC AND ANGLO-SAXON SYSTEMS



<https://doi.org/10.24412/2181-1784-2022-4-172-178>

Ortikova Zarina Shukhrat kizi

Master of Tashkent state university of law,
At the Faculty of International Arbitration and Dispute Resolution

ABSTRACT

The article analyzes aspects of civil law, economic and legal liability for failure to fulfill contractual obligations in the Romano-Germanic and Anglo-Saxon systems. As well as their role and significance, signs as a source of law in the countries of Romano-Germanic and Anglo-Saxon (common) law. The author believes that in the countries of the Romano-Germanic legal family, liability for failure to fulfill contractual obligations should be considered as an atypical source of law.

Keywords: legal family, sources of law, contract, private law, Romano-Germanic law, Anglo-Saxon law, atypical sources of law.

АННОТАЦИЯ

В статье анализируются аспекты гражданско-правовой, экономической и юридической ответственности за неисполнение договорных обязательств в романо-германской и англо-саксонской системах. А также их роль и значение, знаки как источник права в странах романо-германского и англо-саксонского (общего) права. Автор считает, что в странах романо-германской правовой семьи ответственность за неисполнение договорных обязательств следует рассматривать как нетипичный источник права.

Ключевые слова: правовая семья, источники права, договор, частное право, романо-германское право, англо-саксонское право, нетипичные источники права.

INTRODUCTION

It is difficult to imagine the development of modern law without knowing the essence of the contract. Unfortunately, the study of this category has become the subject of close attention on the part of scientific theorists relatively recently. Based on the fundamental nature of the theory of state and law, it is possible to assume that

it is this science that is called upon to develop and investigate important legal categories, which include the contract.

The main thing in the question of understanding the contract as a legal category is the study of the essence of this phenomenon, since the essence determines the content. “Essence and phenomenon are universal objective characteristics of the objective world, in the process of cognition they act as stages in the comprehension of an object” more precisely, in the content of the phenomenon.

Essence, from the point of view of philosophy, is the internal content of an object, expressed in the unity of all the diverse and contradictory forms of its being. In turn, the content presupposes a certain form. Content and form are philosophical categories, in the relationship of which the content, being the defining side of the whole, represents the unity of all the constituent elements of the object, its properties, internal processes, connections, contradictions and tendencies, and the form is a way of existence and expression of content. The term “form” is also used to refer to the internal organization of content.

Thus, knowledge of the essence of the contract can be considered through the analysis of its “constituent elements” as an object of study. Such elements may be signs of a contract. By itself, the sign is a certain characteristic feature that is characteristic of an object that characterizes its main properties. In addition, the selection and analysis of general and special features of an object or phenomenon makes it possible to identify this phenomenon or object in a number of similar ones.

The question of the signs of the contract is quite multifaceted, due to the different understanding of the contract and its nature in modern legal literature. In particular, a different understanding of the contract, its essence and features exists in the Romano-Germanic and Anglo-Saxon legal families; therefore, the study of the features of the contract must be carried out taking into account the characteristics of a particular legal family.

DISCUSSION AND RESULTS

Thus, according to the concepts of the contract that exist in the Romano-Germanic legal family, a contract understood as “a paid and free agreement of two or more persons on the establishment, change or termination of civil rights and obligations”. From the point of view of the civil legislation of the Republic of Uzbekistan, a contract understood as “an agreement of two or more persons on the establishment, modification or termination of civil rights and obligations”. In terms of meaning, the definition proposed by the legislator differs from the doctrinal definition

of the concept of a contract, in particular, in a set of basic features. Among which are: freedom of expression of the will of the parties, coordination of individual expressions of the will of the parties, equality of the will of the parties, equivalence (reciprocity of rights and obligations of the parties). These signs follow not only from the analysis of the very definitions of the concept of a contract, but also from the basic principles of civil law, including freedom of contract, equality of participants in a civil legal relationship, etc.

Let us look at each of these features in more detail.

1. Freedom of expression of will of the parties. This feature includes the main questions that the future subjects of the contract must determine before entering into a contractual relationship, namely:

- Is it worth signing a contract?
- What model of the contract should be adopted;
- With which subjects it is worth concluding an agreement;
- What conditions should be accepted at the conclusion of the contract.

The parties are free to resolve these issues, that is, no one can influence the will of the subjects that determine the terms of the contract, and whether or not to conclude the contract.

However, freedom of contract is not absolute. The freedom of one subject limited by the similar freedom of another subject. A conscious perception of one's needs and the ability to satisfy them by personal labor made the individual free, but only relatively free, since it is impossible to live in society and not depend on it, not obey the established rules.

2) Coordination of individual expressions of will of the parties. This sign is, perhaps, the most important, reflecting the specific nature of the contract, and is composed of two main principles that can only be considered in aggregate, namely, the individuality of the will of the parties, the coordination of individuality.

A process – “agreement, which involves three main stages”, precedes the final goal:

The first stage is the initiation of the process of forming consent, which carried out by one of the parties to the contract, striving to achieve its goals with certain individual intentions. At this stage, methods of reaching an agreement that are acceptable to both parties are being developed and are being implemented.

The second stage is coordination, where an action strategy developed to achieve agreed interests and goals. When an agreement reached, such interests and goals

become a priority. At this stage, the individual intentions of the parties transformed because of the negotiation process, which is the most important way to agree.

The third stage is the consolidation and implementation of agreed actions in a contractual act, which contains the already agreed and transformed individual expressions of the will of the parties, agreement on all significant issues and becomes a guide to action.

It should be emphasized that the conciliatory nature of the contract is its integral feature, which is pointed out by almost all researchers of the theory of the contract. Thus, the contract is inconceivable without the presence of an agreement of the parties in it.

The next sign: equality of expressions of will of the parties. This feature of the contract is highly debatable in the legal literature. Speaking about the equality of the parties as a sign of the contract in general, one should keep in mind only formal and not actual equality. The only thing in which the parties are equal is in the issue of the possibility of changing and supplementing the terms of the contract and the obligation of such agreement with the other party. If such equality in the contract violated, then this contract can no longer be considered a contract. That is why the sign of the agreement will not be a formal sign – the equality of the parties, but a real one – the equality of the will of the subjects of the agreement.

Equivalence is a constitutive feature of any contract. Equivalence in this case is the reciprocity of the rights and obligations of the parties. Moreover, such rights and obligations formed independently, within the framework outlined by law.

The legal purpose is an integral feature of the content of the contract, which, from the moment it fixed in the contract, becomes a sign of the form. Thus, the purpose of the contract is what the contract is concluded for, the result. The study of a certain result that satisfies the interests and needs of its participants.

Let us sum up some results: so, the contract is the document created by means of will of the interested participants of the public relation; this document formed based on free will, which implements the principle of freedom of contract. Each of the subjects of a private legal relationship has the right to decide for himself whether to conclude an agreement or not; the contract presupposes the reciprocity of the rights and obligations of the participants, which have a corresponding nature; the contract has a specific purpose.

Thus, a contract, from the point of view of Romano-Germanic law, is a document of a regulatory nature, generated through a free agreement between two or more subjects of law, pursuing a specific goal.

In the Anglo-Saxon legal family, ideas about the contract and its features are somewhat different. In particular, the American researcher Christopher Oskave points out that “in the Anglo- Saxon legal tradition there is a bipolar understanding of the contract, that is, the traditional understanding of the contract in common law and the modified understanding of the contract in statutory law”. At the same time, he notes that the primary understanding of the contract regarded as a promise confirmed by a counter provision, that is, as a compensated “promise” transaction. In the second case, the contract understood as an agreement. Both of these ideas about the contract are built on the basis of general principles, namely: “the presence of a counter provision as an integral part of any contract, and the concept of the contract as a market instrument for creating, increasing and distributing wealth, as well as managing it”.

In Anglo-Saxon law, the philosophical portrait of a contract consists of the following twelve fundamental principles: “The moral basis of the contract is a promise, a promise without a counter provision is morally fruitless, economically meaningless and legally void, only a moral promise is considered legally void. The social function and historical mission of the contract concluded in the regulation of social relations in the market of goods, works and services; the moral task of contract law is to enforce the fulfillment of private promises and to exercise beneficial functional supervision over the contract process. The illegality of the purpose of the promise has no legal significance in determining the legal purpose of the contract, the motive of the parties to the contract does not no legal significance in determining the legal validity of the contract. The main and morally correct task of civil liability for breach of contract is to compensate for the losses incurred; the contract has the force of law not only for its participants, but also for an indefinite circle of third parties, and, therefore, is a mandatory (normative) source of law for the court”.

All the above principles of the contract in Anglo-Saxon law reduced to several basic positions, which, ultimately, defined as signs of a contract. Firstly, the contract, despite its private law nature, is a law for its participants and for third parties, if it drawn up in accordance with the requirements of the current substantive and procedural legislation. Secondly, the basis of the contract is a moral promise. American researcher of contract theory Robert A. Hillman points out, “There is a close relationship between the promise and the creation of a legal relationship. For that in order to give rise to a contractual obligation, the promise must be aimed at creating a legal relationship between the one who makes the promise and the one to whom the promise is made. In the absence of such an intention, the promise cannot be considered a contract”.

Thus, the basis for the formation of the contract is the will of the subjects, based on trust. Thirdly, the social function of the contract is to regulate legal relations in the market of goods, works and services. In Anglo- Saxon law, the contract not in vain compared to “a locomotive that pulls the entire market with it”. An important task of the contract is the regulatory impact on social relations in order to streamline them and, if necessary, apply coercion against subjects that violate contractual regulations. However, here it is worth making a small reservation. A contract can only regulate legal relations when it is a source of law. If Anglo-Saxon law recognizes such a role for the contract, then the Romano-Germanic legal tradition strongly rejects it. Here it is appropriate to think about why in the Anglo- Saxon and Romano-Germanic legal traditions there is such a different understanding of the contract as a source of law. It well known that the contract regulates social relations, that is, relations that arise in society between individuals. This not denied either in the Anglo-Saxon or in the Romano-Germanic legal families. However, in order to answer this question, it is necessary to understand what meant by the source of law in the legal traditions under consideration.

CONCLUSION

The contract is the most important tool for coordinating wills and interests used in human society, which follows from the analysis of its main features identified in the Romano-Germanic and Anglo-Saxon legal traditions. Which the presence of free will the regulatory nature of the contract the definition. In addition, consolidation of rights are important and the responsibilities of the participants and the existence of a specific purpose. This is the essence of it. As G. Hegel pointed out, “in a specific contract, there must be ideality, or universality, which contains the moment of cash”.

Thus, the main purpose of the contract is to regulate social relations in order to streamline them and achieve harmony between its participants. Such regulation carried out with the help of individual legal norms that are present in the contract.

The presence of individual legal norms in a contract indirectly confirmed by such a sign as freedom of contract, which recognized by the doctrine of the Romano-Germanic and Anglo-Saxon legal families. The freedom of the contract presupposes the free expression of the will of its participants and, consequently, the formation of the contract (and all private law) as if from below.

REFERENCES

1. Bukhalov A. V. “On the contract in the Anglo-Saxon and Romano-Germanic legal families”. Leningrad Journal of Law, no. 3, 2009, pp. 193-205.

2. Hillman Robert A. A Theory of Contractual Obligation. Boston, 2019. P. 235.
3. Marchenko M.N. The general theory of the contract: the main provisions // Bulletin of the Moscow University. Law. 2020. No. 6. P. 10.
4. Sapun V. A. Typical and atypical sources of public and private law // Public, corporate, personal law: Problems of conflict and consensually prospects. Moscow, 2018. P. 29-30.
5. Sim R., Pace P. A level English Law. L., 2018. P. 37.

FUQARONING HAYOTI VA SOG'LIGIGA YETKAZILGAN ZARAR O'RNINI QOPLASH TARTIBI VA USULLARI, QONUNCHILIKNI TAKOMILLASHTIRISH MUAMMOLARI

Mustafayev Baxtiyor Ulashevich

Sudyalar Oliy kengashi huzuridagi Sudyalar oliy maktabi tinglovchisi

bahtiyor198027@umail.uz

tel: 998919037838

ANNOTATSIYA

O'zbekiston Respublikasi fuqarolik qonunchiligida shaxsiy nomulkiy huquq bo'lgan insonning yashash va sog'lom bo'lish huquqlariga daxl etilganda uning o'rnini qoplash borasidagi huquqiy me'yorlar yoritib berilgan. Bu sohadagi qonunchilik hujjatlari va ularning rivojlanish tendensiyalari O'zbekiston Respublikasi Oliy Majlisi tomonidan qabul qilingan qonunlar, O'zbekiston Respublikasi Prezidenti qarorlari, Vazirlar Mahkamasining qarorlari, huquqshunos olimlarning ilmiy-nazariy qarashlariga asoslanib xulosalar berilgan. Fuqaroning hayoti va sog'lig'iga yetkazilgan zarar o'rnini qoplash borasidagi qonunchilik va uni qo'llash amaliyoti hamda Fuqarolik kodeksining ushbu munosabatlarni tartibga soluvchi normalarini zamon talablariga mos tarzda takomillashtirishning dolzarb masalalariga to'xtalib o'tilgan. Maqolada fuqaroning hayoti va sog'lig'iga yetkazilgan zarar o'rnini qoplash yuzasidan muhim nazariy xulosalar va takliflar ilgari surilgan. Mazkur xulosa va takliflar hayot va sog'liqqa yetkazilgan zarar o'rnini qoplashning nazariy – ilmiy asoslarini boyitish imkoniyatini beradi. Bundan tashqari, hayot va sog'liqqa yetkazilgan zarar o'rnini qoplashning xalqaro talablar asosida takomillashtirish yuzasidan ishlab chiqilgan taklif va tavsiyalari katta amaliy ahamiyatga ega.

Kalit so'zlar: hayot, sog'liq, zarar, zararni qoplash, jabrlanuvchi, aybdor, huquq, qonunchilik, boy berilgan foyda, mehnat qilish qobiliyati, qonuniy vakil, mehnatga layoqatsiz, ma'naviy zarar, qasd, da'vo muddati, vorislik, norma, xodim, sug'urta, sug'urta xodisasi, tamoyil.

АННОТАЦИЯ

Гражданское законодательство Республики Узбекистан содержит правовые нормы о компенсации права на жизнь и здоровье лица, имеющего личное немущественное право. Законодательные акты в этой сфере и тенденции их развития основываются на законах, принятых Олий Мажлисом Республики Узбекистан, постановлениях Президента Республики Узбекистан,

постановлениях Кабинета Министров, научно-теоретических взглядах ученых-правоведов. Законодательство и практика возмещения вреда жизни и здоровью граждан, а также актуальные вопросы совершенствования норм Гражданского кодекса, регулирующих данные отношения, в соответствии с современными требованиями. В статье выдвигаются важные теоретические выводы и рекомендации по возмещению вреда жизни и здоровью гражданина. Эти выводы и рекомендации дают возможность обогатить теоретическую и научную базу возмещения вреда жизни и здоровью. Кроме того, большое практическое значение имеют выработанные предложения и рекомендации по совершенствованию возмещения вреда жизни и здоровью в соответствии с международными требованиями.

Ключевые слова: *жизнь, здоровье, ущерб, компенсация, потерпевший, виновник, закон, законодательство, упущенная выгода, трудоспособный, законный представитель, нетрудоспособный, моральный вред, месть, срок исковой давности, наследство, норма, работник, страхование, страховой случай, принцип.*

ABSTRACT

The civil legislation of the Republic of Uzbekistan sets out the legal norms for compensating a person who has a personal non-property right to the right to life and health. Legislative acts in this area and their development trends are based on the laws adopted by the Oliy Majlis of the Republic of Uzbekistan, resolutions of the President of the Republic of Uzbekistan, resolutions of the Cabinet of Ministers, scientific and theoretical views of legal scholars. Legislation and practice of compensation for damage to life and health of citizens, as well as topical issues of improving the norms of the Civil Code governing which based on these issues are pointed to treat in line with modern requirements. The article puts forward important theoretical conclusions and recommendations on compensation for damage to life and health of a citizen. These conclusions and recommendations provide an opportunity to enrich the theoretical and scientific basis for compensation for damage to life and health. In addition, the proposals and recommendations developed to improve the compensation for damage to life and health in accordance with international requirements are of great practical importance.

Keywords: *life, health, damage, indemnification, victim, culprit, right, law, lost benefit, ability to work, legal representative, incapacity for work, moral damage, revenge, term of claim, inheritance, norm, employee, insurance, insured event, principle.*

KIRISH

Inson hayoti va sogʻligi oliy qadriyat sanalganligi bois, har bir shaxsning yashash huquqlarini taʼminlash va himoya qilish davlat siyosatining ustuvor yoʻnalishlaridan hisoblanadi. Zero, insonning sogʻligi va yashashga boʻlgan huquqlari, yaʼni hayoti bu dunyoda boshqa hech narsa bilan qiyoslab boʻlmaydigan bebaho neʼmatdir. Inson omilisiz shaxs, jamiyat va davlat, shuningdek millatlar va mamlakatlar oʻrtasidagi huquqiy munosabatlarni tasavvur etish mumkin emas. Birlashgan Millatlar Tashkiloti tomonidan 1948 yil 10 dekabrda qabul qilingan “Inson huquqlari umumjahon deklaratsiyasi”ning 3-moddasida ham har bir inson yashash, erkin boʻlish va shaxsiy daxlsizlik huquqlariga ega ekanligi qayd etib oʻtilgan⁵³.

Mamlakatimizda fuqarolar, yaʼni insonlar hayoti va sogʻligʻi birinchi oʻrinda qoʻyilar ekan, bu borada zarar yetkazish bilan bogʻliq vujudga keluvchi munosabatlar va ularni tartibga solish oʻziga xos huquqiy ahamiyat kasb etadi.

Hayotimizda shunchalik koʻplab voqea-hodisalar yuz beradiki, bular orasida inson hayoti va sogʻligʻi hech bir holatda zarar yetkazilmasligi mumkinligidan kafolatlanmagan. Fuqarolik huquqidagi normalar qoʻriqlash funksiyalarini bajarishga qaratilgan huquq sohalaridan farqli ravishda, inson sogʻligʻini tiklashga, moddiy yoʻqotishlarni qoplashga yoʻnaltirilgan. Ilm-fan va texnologiyalar taraqqiy etgan sari yer yuzida yirik sanoat majmualari va korxonalar soni ham oshib boradi. Bu esa mehnat munosabatlari sohasida ham xodimlarning hayoti va sogʻligʻi ximoyasini kuchaytirishni talab etadi. Mamlakatimizda islohotlarning rivojlanishi va amaliyotda vujudga kelayotgan muammoli vaziyatlar mazkur sohani tadqiq etishni, shu bilan birga masalaning toʻgʻri yechim topish uchun qonunchilik normalarini zamon talablariga mos tarzda takomillashtirish choralari koʻrish zaruratini ham yuzaga keltirmoqda.

ADABIYOTLAR TAHLILI

Ushbu sohada mavjud ilmiy adabiyotlar tahlili shuni koʻrsatadiki, birinchi navbatda Oʻzbekiston Respublikasi Konstitutsiyasiga alohida ahamiyat qaratish kerak. Chunki mustaqil Oʻzbekistonning birinchi Konstitutsiyasi oʻzida barcha umuminsoniy prinsiplarni jamlagani holda toʻliq demokratiya tamoyillari va asoslariga hamda halqimizning tarixi va mentalitetiga asoslangan holda ishlab chiqilgan hujjatdir. Zero, hayot va sogʻliqqa yetkazilgan zarar oʻrnini qoplash bilan

⁵³ БМТ “Инсон ҳуқуқлари Умумжаҳон декларацияси” 10.12.1948., Ўзбекистон Республикаси томонидан 30.09.1991 йилда ратификация қилинган.

bog‘liq munosabatlar sohasida vujudga kelgan fuqarolarning huquqlarini amalga oshirishning kafolati bo‘lib O‘zbekiston Respublikasining Konstitutsiyasi muhim rol o‘ynaydi. O‘zbekiston Respublikasi Konstitutsiyasining 43-moddasida “davlat fuqarolarning Konstitutsiya va qonunlarda mustahkamlangan huquqlari va erkinliklarini ta‘minlaydi” deb belgilab qo‘yilgan. O‘zbekiston Respublikasi Konstitutsiyasida fuqarolarning shaxsiy huquq va erkinliklari, shu jumladan, yashash huquqi har bir insonning uzviy huquqi hamda inson hayotiga suiqasd qilish eng og‘ir jinoyat ekanligi haqidagi qoida qat‘iy belgilab qo‘yildi

Fuqaroning hayoti va sog‘lig‘iga yetkazilgan zararining o‘rnini qoplash bilan bog‘liq qoidalar yuqoridagi tamoyillardan kelib chiqqan holda ishlab chiqilgan. Jumladan, ushbu munosabatlar O‘zbekiston Respublikasi Fuqarolik kodeksining 57-bobi 985-1022-moddalari bilan tartibga solinadi. Kodeksning ushbu bobida zarar yetkazishdan kelib chiqadigan majburiyatlar bo‘yicha umumiy qoidalar, fuqaroning hayoti va sog‘lig‘iga yetkazilgan zararining o‘rnini qoplash bilan bog‘liq qoidalar, tovarlar, ishlar, xizmatlardagi nuqsonlar oqibatida yetkazilgan zararining o‘rnini qoplash, ma‘naviy zararni qoplash bilan bog‘liq huquqiy munosabatlar tartibga solingan.

Qonunchilik normalarini qo‘llash borasida qonunosti hujjati sifatida O‘zbekiston Respublikasi Vazirlar Mahkamasining 11.02.2005 yildagi “Xodimlarga ularning mehnat vazifalarini bajarish bilan bog‘liq holda jarohatlanishi, kasb kasalliklariga chalinishi yoki salomatlikning boshqa xil shikastlanishi tufayli yetkazilgan zararni to‘lash qoidalarini tasdiqlash to‘g‘risida”gi 60-sonli qarori bo‘lib, unga ko‘ra xodimlarning hayot va sog‘liqqa yetkazilgan zararni rasmiylashtirish tartibi, zararni hisoblab chiqish va to‘lash tartibi va usullarining mexanizmlari to‘liq belgilab berilgan. Shuningdek, O‘zbekiston Respublikasi Oliy sudi Plenumining 2003 yil 19 dekabrda “Mehnat vazifalarini bajarishi munosabati bilan xodimning hayoti va sog‘lig‘iga yetkazilgan zararni qoplashga oid nizolar bo‘yicha sud amaliyoti haqida”gi 18-sonli qarori bilan sudlarga ushbu boradagi qonunchilik normalarini qo‘llash borasida tushuntirishlar berilgan. Huquq normalarini takomillashtirib borish zaruratini hayotning o‘zi taqozo etadi va ushbu masalalar doimiy tarzda o‘rganilib, qonundagi bo‘shliqlar to‘ldirilib boriladi. Ayniqsa, ushbu yo‘nalishda huquqshunos olimlarning ilmiy izlanishlari muhim rol o‘ynaydi. Aytish joizki, bu borada mamlakatimizning yetuk huquqshunos olimlari tomonidan hayot va sog‘liqqa yetkazilgan zarar va uni qoplash borasidagi qonunchilik normalarining qo‘llanilishi bilan bog‘liq muammolar o‘rganilib, ularni takomillashtirishga qaratilgan bir qancha ilmiy izlanishlar olib borilgan. O.Oqyulovning “Fuqarolik huquqi” darsligi 1-qismi,

H.Raxmonqulovning “Fuqarolik huquqi” darsligi maxsus qismi (II), M.Ziyadullaevning “Delikt majburiyatlar: ijtimoiy ta’minotga oid huquqiy muammolar”, A.Inoyatovning “O‘zbekiston Respublikasining Mehnat huquqi” darsligi kabilar shular jumlasiga kiritish mumkin.

Xorijiy mamlakatlar olimlari tomonidan ham hayot va sog‘liqqa yetkazilgan zarar va uni qoplashning huquqiy asoslariga bag‘ishlangan ilmiy izlanishlar olib borilgan. Jumladan, Rossiyalik huquqshunoslar N.A.Ivanovning “Возмещение вреда, причиненного жизни или здоровью гражданина”, S.S.Alekseyevning “Гражданское право” darsligi, Y.A.Suxanovning “Российское гражданское право” darsligi, II Том, Majburiyat huquqi, shuningdek M.B.Smolenskiy, Ye.V.Astapova, S.V.Mixaylov “Гражданское право” darsligini ko‘rsatish mumkin.

Bugun yangi O‘zbekistonda qonunchilik hamda barcha huquq tarmoqlari sohalarini zamon talablariga mos tarzda rivojlantirish uchun yetarlicha sharoitlar yaratilgan. Shu bois, yuritimiz huquqshunos olimlari va sohaning boshqa yetuk mutaxassislari tomonidan sohadagi qonunchilik normalarini takomillashtirish yuzasidan tinimsiz ilmiy izlanishlar olim borilmoqda.

MUHOKAMA

Hayot va sog‘liqqa yetkazilgan zarar o‘rnini qoplash bilan bog‘liq munosabatlar sohasida vujudga kelgan fuqarolarning huquqlarini amalga oshirishning kafolati bo‘lib O‘zbekiston Respublikasining Konstitutsiyasi muhim rol o‘ynaydi.

Zero, O‘zbekiston Respublikasi Konstitutsiyasining 43-moddasida Davlat fuqarolarning Konstitutsiya va qonunlarda mustahkamlangan huquqlari va erkinliklarini ta’minlaydi deb belgilab qo‘yilgan.

Shu bois, hayot va sog‘liqqa yetkazilgan zarar bilan bog‘liq kelib chiqadigan munosabatlar boshqa fuqarolik huquqiy munosabatlardan tartibga solinishi xususiyatlari jihatidan bir qator o‘ziga xoslikka ega.

Insonning yashash huquqi, uning hayoti va sog‘lig‘i borasidagi munosabatlari shaxsiy nomulkiy munosabatlardir. Biroq unga daxl etilishi, zarar yetkazilishi oqibatida mulkiy ya’ni moddiy ko‘rinishdagi huquq va majburiyatlar kelib chiqishi bilan baholanadi. Bunday deyishimizga sabab jabrlanuvchida faqat huquq bo‘ladi ya’ni qonunchilikda mustahkamlab qo‘yilgan huquqlardan foydalanib yetkazilgan zararni qoplash talablarini qo‘yish, aybdor shaxsda esa faqat majburiyat bo‘ladi ya’ni jabrlanuvchining talablarini bajarish va o‘zi tomonidan yetkazilgan zararni qoplash majburiyati paydo bo‘ladi.

Delikt majburiyat bo'lgan fuqaroning hayoti va sog'lig'iga yetkazilgan zarar bilan bog'liq munosabatlar odatda sodir etilgan jinoiy qilmishlar bilan bog'liqdir. O'zbekiston Respublikasining Jinoyat kodeksining maxsus qismi 1-bobi Hayotga qarshi jinoyatlar, 2-bobi Sog'liqqa qarshi jinoyatlar uchun javobgarlik belgilab qo'yilgan. Jinoyat qonunchiligi normalarida aybdor shaxsga nisbatan sodir etgan qilmishi uchun faqat jazo choralari ya'ni sanksiyalarni nazarda tutadi.

Hayot va sog'liq borasida sodir etilgan jinoiy qilmishlar oqibatida kelib chiqqan zararlarning o'rnini qoplashning huquqiy asoslari Fuqarolik qonunchiligi normalarida belgilab berilgan. Hayot va sog'liqqa yetkazilgan zarar bilan bog'liq kelib chiqadigan munosabatlar asosan shartnomadan tashqari, ya'ni delikt majburiyatlar hisoblanganligi sababli O'zbekiston Respublikasi Fuqarolik kodeksining 57-bobi 985-1022-moddalari bilan tartibga solinadi.

Agar ayrim sohalarda fuqaroning hayoti va sog'lig'iga yetkazilgan zararni qoplash bilan bog'liq alohida maxsus qonun normalari mavjud bo'lmasa yoki yoki tartibga solinmagan bo'lsa Fuqarolik kodeksining mazkur bobi qoidalari ushbu munosabatlarga qo'llaniladi. Hayot va sog'liqqa yetkazilgan zarar o'rnini qoplash bilan bog'liq munosabatlarni tartibga solishning o'zining ma'lum bir huquqiy tamoyillari mavjuddir. Fuqarolik kodeksining 1-moddasida Fuqarolik qonunchiligining asosiy negizlari qayd etib o'tilgan. Ushbu negizlar (tamoyillar) fuqarolik qonunchiligining butun mazmunini ya'ni o'zagini qamrab olgan. Shu bois, ushbu tamoyillar ham bevosita fuqaroning hayoti va sog'lig'iga yetkazilgan zararni o'rnini qoplash bilan bog'liq kelib chiqadigan munosabatlarga ham taalluqlidir.

Delikt majburiyatlar ham muayyan yuridik faktlarga tayanadi. Ya'ni hayot va sog'liqqa yetkazilgan zarar uchun qonun hujjatlarida belgilab qo'yilgan yuridik faktlarning sodir etilishi tegishli huquq va majburiyatlarni keltirib chiqaradi. Hayot va sog'liqqa yetkazilgan zarar uchun javobgarlik va uni qoplash asoslari fuqarolik qonunchiligining umumiy tamoyillariga asoslanadi.

Delikt majburiyatning har ikkala tarafi ham huquqiy jihatdan qonun oldida tengdir. Jabrlanuvchi yoki manfaatdor shaxs hayot va sog'liqqa yetkazilgan zarar o'rnini qoplanishini talab qilib murojaat etishga haqli.

Hayot va sog'liqqa zarar yetkazish bilan bog'liq kelib chiqadigan munosabatlarda zararni qoplashning eng muhim huquqiy asosi bo'lib Fuqarolik kodeksining 985-moddasi sanaladi. Qonunga ko'ra, g'ayriqonuniy harakat (harakatsizlik) tufayli fuqaroning shaxsiga yoki mol-mulkiga yetkazilgan zarar, shuningdek yuridik shaxsga yetkazilgan zarar, shu jumladan boy berilgan foyda zararni yetkazgan shaxs tomonidan to'liq hajmda qoplanishi lozim.

Fuqarolarimizning hayotini va sogʻligʻini asrash, insonning ajralmas huquqi boʻlgan yashash hamda sogʻlom boʻlish huquqini taʼminlashda yuqoridagi qonun normalari hamda Fuqarolik kodeksi muhim rol oʻynaydi. Buni jamiyatimizda yuz berayotgan koʻplab holatlar misolida ham kuzatish mumkin.

Jumladan, BUGUN.UZ saytida 2022 yil 17 fevralda Oʻzbekistonda 2021 yilda yoʻl transport hodisalari oqibatida halok boʻlgan fuqarolar soni haqida maʼlumot keltirilgan boʻlib, unda Ichki ishlar vazirligi axborot xizmati YTHlar boʻyicha taqdim etgan yillik statistikaga koʻra, Oʻzbekistonda 2021 yil davomida sodir etilgan yoʻl-transport hodisalari oqibatida 2426 kishi halok boʻlgan.⁵⁴

Gazeta.uz saytida 2021 yil 4 fevralda eʼlon qilingan maʼlumotga koʻra: Davlat mehnat inspeksiyasi 2020 yilda ishlab chiqarish jarayonlarida baxtsiz hodisalar 607 tani tashkil etganini, bu esa 2019 yilga nisbatan 107 taga koʻpligini maʼlum qilgan. Oqibatda 693 nafar xodim jabrlangan, shundan 201 nafari halok boʻlgan.

2020 yil davomida respublikada ushbu koʻrsatgich 607 tani (107 taga koʻpaygan) tashkil etgan boʻlsa, 2019 yilda ishlab chiqarish bilan bogʻliq baxtsiz hodisalar 500 ta boʻlgan.

Baxtsiz hodisalar oqibatida 693 nafar xodim jabrlangan. Shundan 201 nafar xodim halok boʻlgan, 457 nafari ogʻir va 35 nafari yengil tan jarohati olgan.⁵⁵

Statistik raqamlardan ham koʻrinib turibdiki insonlar hayoti va sogʻligʻiga zarar yetkazish bilan bogʻliq turli xil hodisalar yildan-yilga faqat koʻpayib kelmoqda.

Bu esa oʻz navbatida huquqi buzilgan shaxslarning huquqlarini tiklash hamda yetkazilgan zarar oʻrnini qoplash borasidagi murojaatlarining oshib borishiga ham sabab boʻladi. Oʻzbekiston Respublikasi sudlariga fuqaroviy munosabatda fuqaroning shaʼni, or-nomusi, qadr-qimmat, hayoti, sogʻligʻiga, mol-mulkiga yetkazilgan zararni qoplash bilan bogʻliq kelib tushgan ishlarni tahlil qilganimizda: 2019 yilda 269 ish koʻrib tamomlangan boʻlib shundan 183 tasi qanoatlantirilgan. 2020 yilda 671 ta ish koʻrib tamomlangan boʻlib shundan 459 tasi qanoatlantirilgan. Majburiyat huquqiy munosabat hisoblangan fuqaroning hayoti va sogʻligʻiga yetkazilgan zarar va uning kelib chiqish sabablari, subʼektlari, jabrlanuvchi va zarar yetkazuvchining huquqiy holatlari, zararni qoplashning maqsadi alohida oʻziga xoslikka ega.

⁵⁴ Ўзбекистонда 2021 йилда йўлтранспорт ҳодисалари оқибатида неча киши ҳалок бўлгани маълум қилинди. 17.02.2022 й. <https://bugun.uz/2022/02/17/ozbekistonda-2021-yilda-yol-transport-hodisalari-oqibatida-necha-kishi-halok-bolgani-malum-qilindi/>

⁵⁵ 2020 йилда ишлаб чиқаришдаги бaxtsiz ҳодисалар сони ошди 04.02.2021 й. <https://www.gazeta.uz/uz/2021/02/04/incident/>

Fuqarolik kodeksida sogʻliqqa yetkazilgan zarar va uni qoplashning doirasi deganda qanday holatlarni tushunish mumkinligi va u nimalardan iborat ekanligi yoritib berilgan.

Fuqarolik kodeksining 1005-moddasida, Shartnoma majburiyatlarini bajarishda, shuningdek harbiy xizmat majburiyatlarini, ichki ishlar organlaridagi xizmatni va boshqa shunga oʻxshash majburiyatlarni bajarishda fuqaroning hayoti yoki sogʻligʻiga yetkazilgan zarar, agar qonunda yoki shartnomada javobgarlikning ancha yuqori miqdori nazarda tutilmagan boʻlsa, 57-bob qoidalariga muvofiq qoplanishi tartibi belgilab qoʻyilgan. Mazkur norma shartnomaviy (mehnat) munosabatlar hamda harbiylashtirilgan va shunga oʻxshash sohalarda xizmat majburiyatlarini bajarishda fuqaroning hayoti va sogʻligʻiga zarar yetkazilgan taqdirda agar boshqa qonunlarda javobgarlikning yuqori darajasi belgilab qoʻyilgan boʻlmasa fuqarolik kodeksida belgilangan normalar asosida qoplanishini koʻzda tutgan. Ushbu norma dispozitiv harakterdagi umumiy norma hisoblanadi. Maxsus qonunda yoki shartnomada zarar yetkazganlik uchun oshirilgan javobgarlik nazarda tutilgan boʻlmasa, ushbu umumiy norma qoidalari qoʻllaniladi. Agarda maxsus norma yoki shartnoma qoidalari FKning 57-bobi qoidalariga nisbatan jabrlanuvchining holatini yomonlashtirsa, bu holda FKning normalari qoʻllaniladi⁵⁶.

Oʻzbekiston Respublikasi Mehnat kodeksining 189, 192-moddalarida ish beruvchi xodimning hayoti va sogʻligʻiga yetkazilgan zarar uchun toʻliq javobgar ekanligi haqida qoida mustahkamlangan.

MK 191-moddasi talabiga koʻra jabrlanuvchining qoʻpol ehtiyotsizligi zararining kelib chiqishi yoki koʻpayishiga sabab boʻlsa, toʻlanishi lozim boʻlgan zarar miqdori jabrlanuvchining aybi darajasiga qarab, muvofiq ravishda kamaytirilishi mumkinligi belgilangan. Ammo qonun jabrlanuvchi aybdor boʻlgan holatlarda ham ish beruvchi tomonidan hayot va sogʻliqqa yetkazilgan zararni rad qilishga yoki boshqacha tarzda qoplashdan boʻyin tovlashga yoʻl qoʻyilmasligini qatʼiy belgilab oʻtgan⁵⁷.

Fuqaroning hayoti va sogʻligʻiga yetkazilgan zarar bilan bogʻliq tarzda vujudga keladigan majburiyat munosabatlarini shartli ravishda ikki turga ajratish mumkin. Birinchisi fuqaroning sogʻligʻiga yetkazilgan zararni undirish bilan bogʻliq munosabatlar boʻyicha javobgarlik (FKning 1006, 1008-moddalari), ikkinchisi fuqaroning vafot etishi oqibatida boquvchisini yoʻqotganlik uchun yetkazilgan

⁵⁶ X.Рахмонкулов, О.Окюлов ва бошқа муаллифлар жамоаси “Ўзбекистон Республикаси Фуқаролик кодексига шарҳ” 3-жилд Т. 2013 й. 304-бет

⁵⁷ Ўзбекистон Республикаси Меҳнат кодекси 21.12.1995 й.

zararni undirish bilan bog‘liq munosabatlardan kelib chiquvchi javobgarlik (FKning 1009-moddasi).

Yuqorida sanab o‘tilgan majburiyat munosabatlari yuz beradigan oqibatlar va huquqiy tartibga solinish asoslariga ko‘ra bir-biridan ancha farq qiladi.

Birinchi munosabat, fuqaroning sog‘lig‘iga zarar yetkazilganda zarar yetkazuvchi shaxsning aybi bilan u faqat ma‘lum bir mehnat qobiliyatini yo‘qotadi, ya‘ni mehnat unumdorligi darajasi o‘zi hohlamagan holda majburiy tarzda pasayadi. Bunday holatda fuqaroda qonunchilikka muvofiq sog‘lig‘iga yetkazilgan zarar o‘rnini qoplashni talab qilish huquqi paydo bo‘ladi.

Qonunga ko‘ra, fuqaro mayib qilinganda yoki uning sog‘lig‘iga boshqacha shikast yetkazilganda jabrlanuvchi oladigan yoki muayyan ravishda olishi mumkin bo‘lgan yo‘qotilgan ish haqi (daromadlari), shuningdek salomatligiga shikast yetkazilishi tufayli qilgan qo‘shimcha harajatlari, shu jumladan davolanish, qo‘shimcha ovqatlanish, dori-darmonlar sotib olish, protez qo‘ydirish, birovning parvarishida bo‘lish, sanatoriy-kurortda davolanish, maxsus transport vositalarini sotib olish, boshqa kasbga tayyorgarlikdan o‘tish harajatlari, agar jabrlanuvchining ana shu yordam va parvarish turlariga muhtojligi hamda ularni bepul olish huquqiga ega emasligi aniqlansa, o‘rni qoplanishi lozim(FK 1006-moddasi 1-qismi).

Yo‘qotilgan ish haqi va daromadlar tushunchasiga ta‘rif berib shuni aytish mumkinki, fuqaroning sog‘lig‘iga zarar yetkazilganida u buning natijasida kundalik (vazifasini bajaraolmasligi) ishini davom ettira olmasligi oqibatida ilgari olib kelgan yoki kelajakda ishlab topishi mumkin bo‘lgan ish haqi va boshqa daromadlaridan to‘liq yoki qisman mahrum bo‘lib qolishini tushunish lozimdir. Mazkur holatda jabrlanuvchi Fuqarolik Kodeksining 14-moddasi talablari asosida zarar va boy berilgan foydani undirish huquqiga ega bo‘ladi. Moddiy zarar deganda fuqaroning sog‘lig‘iga yetkazilgan zararni da‘volash va uni tiklash uchun haqiqatda qilgan moddiy ko‘rinishda amalga oshirgan harajatlaridir. Jabrlangan fuqaro ya‘ni jismoniy shaxs sog‘lig‘ini (tanasi, organizmining olgan moddiy jarohatlarini) tiklash uchun harajatlar qilishga majbur bo‘ladi. Albatta bular (*davolanish, qo‘shimcha ovqatlanish, dori-darmonlar sotib olish, protez qo‘ydirish, birovning parvarishida bo‘lish*) bepul tarzda amalga oshirilmaydi, sog‘liqni tiklash ishlari ma‘lum bir to‘lov va harajatlarni talab qiladi. Jabrlangan fuqaro avvalgi ishini (kasbini), korxonada tashkilot, muassasalardagi mehnat faoliyatini qisman yoki butunlay davom ettirishdan mahrum bo‘lishi ham mumkin. Fuqaro ishlamagan taqdirda turmush kechirish uchun daromad keltiruvchi faoliyat bilan shug‘ullanib yurgan odatiy ishini bajara olmaydi. Buning oqibatida jabrlanuvchi amalda olishi yoki daromad topishi mumkin bo‘lgan foydadan

qisman yoki butunlay mahrum bo‘lib qoladi. Sudlar tomonidan bunday toifadagi nizolarni ko‘rishda boy berilgan foydani undirish haqida talab mavjud bo‘lsa, albatta yuqorida qayd etib o‘tilgan holatlarni sinchkovlik bilan e‘tibor berib o‘rganishlari lozim bo‘ladi.

Rossiyalik huquqshunos olim Ye.A.Suxanov agar fuqaroning sog‘lig‘iga yetkazilgan zararni o‘rganish davomida boy-berilgan foydaning yo‘qligi (*masalan, ishlamaydigan pensiya olayotgan fuqaroning sog‘lig‘iga zarar yetkazilganligi*) aniqlansa undirilmaydi degan fikrni bildirgan⁵⁸.

Huquqshunos olimning fikriga qo‘shilgan holda uni quyidagicha to‘ldirish maqsadga muvofiqdir. Sog‘liqqa yetkazilgan zarar oqibatida kelib chiqqan boy berilgan foydani aniqlashda jabrlanuvchining nogironlik nafaqasida ekanligi yoki muomalaga layoqatsiz ekanligi ham muhim rol o‘ynaydi. Chunki 1 va 2-guruh nogironlari va muomalaga layoqatsiz deb topilgan shaxslarning o‘zlari ham ko‘roq birovning qaroviga muhtoj bo‘ladi, ya‘ni daromad keltiruvchi faoliyat bilan shug‘ullanmaydi. Shu bois, ushbu shaxslarning sog‘lig‘iga zarar yetkazilganda ham boy berilgan foyda mavjud bo‘lmaydi.

Agar sog‘lig‘iga zarar yetkazilgan fuqaro vaqtincha ishsiz bo‘lsa yoki ishlamasa boy berilgan foydani hisoblab chiqarish uning oxirgi ishlagan joyidagi ish haqi yoki jabrlanuvchining yashash hududidagi belgilangan o‘rtacha ish haqidan kelib chiqqan holda hisoblab chiqariladi.

Rossiyalik huquqshunos olimlar A.Smolenskiy va boshqalar agar ish haqi yoki boshqa daromad manbaiga ega bo‘lmagan 14 yoshga to‘lmagan yoki voyaga yetmagan shaxsning sog‘lig‘iga zarar yetkazilgan bo‘lsa, aybdor zarar yetkazuvchi shaxs faqatgina sog‘liqqa yetkazilgan zararni da‘volash uchun qilingan harajatlarni qoplashga majbur.

Agar voyaga yetmagan biroq 14 yoshdan yuqori bo‘lgan (14 yoshdan 18 yoshgacha bo‘lgan) hech qaerda ishlaymadigan, ish haqi va daromad manbaiga ega bo‘lmaganlarning sog‘lig‘iga zarar yetkazilgan bo‘lsa, aybdor zarar yetkazuvchi shaxs, moddiy zarar bilan birgalikda mutanosib tarzda mehnat qobiliyatining yo‘qotilishi ya‘ni pasayishi bilan bog‘liq zararlarni ham qoplashga majburdir. Mustaqil ish haqiga ega bo‘lgan voyaga yetmaganning sog‘lig‘iga yetkazilgan zararni qoplash summasi qonunda belgilangan mehnatga layoqatli aholining yashashi uchun zarur bo‘lgan minimal miqdordan kam bo‘lmasligi lozim deydi⁵⁹.

⁵⁸ E.A.Суханов “Российское гражданское право” учебник Том II обязательственное право М. 2015 й. 1128-бет.
file:///C:/Users/User/Downloads/%D0%A0%B2%20(z-lib.org).pdf

⁵⁹ М.Б.Смоленский, Е.В.Астапова, С.В.Михайлов Гражданское право учебник, Москва -2021, 192-бет.

Rossiyalik ushbu olimlarning fikrini 14 yoshga to'lmagan mustaqil ish haqiga ega bo'lmagan voyaga yetmagan shaxslarning sog'lig'iga yetkazilgan zarar borasida bildirgan fikrlariga qo'shilish mumkin.

Biroq 14 yoshdan yuqori bo'lgan mustaqil ish haqiga ega bo'lgan yoki bo'lmagan shaxslarning sog'lig'iga yetkazilgan zararni qoplash borasidagi fikrlarini to'ldirish lozim.

Bunday deyishimizga sabab, O'zbekiston Respublikasi Mehnat kodeksining 77-moddasiga ko'ra ishga qabul qilishga o'n olti yoshdan, ayrim holatlarda qonuniy vakillarning yozma roziligiga asosan o'n besh yoshdan qabul qilishga yo'l qo'yilishi belgilab qo'yilgan.

Shunday holatda mamalakatimiz qonunchiligiga ko'ra 15 yoshga to'lgan voyaga yetmagan shaxslarga sog'lig'ini yo'qotishi oqibatida yetkazilgan moddiy zarar, ishchanlik ya'ni mehnat qobiliyatining yo'qotilishi yoki pasayishi bilan bog'liq zarar bilan birgalikda kelgusida topishi mumkin bo'lgan va ololmay qolgan daromadlarni ya'ni boy berilgan foydani ham undirish lozimdir.

Sog'liqqa yetkazilgan zarar borasida ishchanlik qobiliyatining pasayishi tushunchasiga ham e'tibor qaratish lozim. Ishchanlik qobiliyati deganda jabrlanuvchining kasbiy mehnat unumdorligi darajasi tushuniladi.

Fuqaroning kasbiy mehnat layoqatini yo'qotilishi darajasi tibbiy mehnat ekspertizasi komissiyalari tomonidan o'tkazilgan tegishli tartibdagi tekshirishlar natijasida aniqlanadi. Bunda fuqaroning mehnatga layoqatlilik qobiliyati foizlarda hisoblanadi. Masalan, ekspert fuqaro mehnatga layoqatlilik qobiliyatining 60 foizini saqlab qolgan degan xulosaga kelsa, yo'qotilgan mehnat qobiliyati 40 foizini tashkil etadi. Bunda ushbu yo'qotishga mutanosib ravishda yetkazilgan zararning o'rnini qoplanishi shartdir.

Sog'liqqa yetkazilgan zarar albatta jismiy ya'ni inson tanasida yetkazilgan moddiy zarar ko'rinishida bo'lishi lozimdir. Fuqaroning sog'lig'iga yetkazilgan zararni hisoblab chiqish hamdan shundan kelib chiqqan holda amalga oshiriladi.

Qonunning o'zida sog'liqqa yetkazilgan zarar o'rnini qoplash summasini hisoblab chiqarishning tartibini belgilab bergan bo'lib, unga ko'ra, "Ish haqi (daromad)ning barcha turlari soliqlar ushlab qolinmasdan oldin hisoblangan summalarda hisobga olinadi.

O'rtacha oylik ish haqi (daromad) sog'liqqa shikast yetkazilishidan oldingi ishlangan o'n ikki oy ichidagi ish haqi (daromad)ning umumiy summasini o'n ikkiga bo'lish yo'li bilan hisoblab chiqiladi. Zarar yetkazilgan paytgacha jabrlanuvchi o'n ikki oydan kam ishlagan hollarda o'rtacha ish haqi (daromad) sog'liqqa shikast

yetkazilishidan oldingi amalda ishlangan oylardagi ish haqi (daromad)ning umumiy summasini ana shu oylar soniga bo'lish yo'li bilan hisoblab chiqiladi.

Jabrlanuvchi to'liq ishlamagan oylar uning xohishiga ko'ra bundan oldingi to'liq ishlangan oylarga almashtiriladi yoki ularni almashtirish imkoniyati bo'lmaganda hisobdan chiqarib tashlanadi.

Jabrlanuvchi zarar yetkazilgan paytda ishlamayotgan bo'lsa, uning xohishiga ko'ra mehnat shartnomasi bekor qilinishigacha bo'lgan ish haqi (daromadi) yoxud mazkur joyda uning malakasidagi xodimga to'lanadigan, ammo qonunchilikda belgilangan bazaviy hisoblash miqdorining besh karrasidan kam bo'lmagan odatdagi haq to'lash miqdori hisobga olinadi.⁶⁰

Ikkinchi munosabat, bu fuqaroning hayotiga zarar yetishi bilan bog'liqdir. Bunda fuqaroning vafot etishi oqibatida uning qaramog'ida bo'lgan boquvchisini yo'qotganlik natijasida yetkazilgan zarar o'rnini qoplashdir. Bu borada fuqarolik kodeksining 1009-moddasida kimlar bunday huquqqa ega bo'lishi belgilab qo'yilgan.

Boquvchisi vafot etgan taqdirda quyidagilar zararni undirish huquqiga ega:

marhumning qaramog'ida turgan yoki u vafot etgan kungacha undan ta'minot olish huquqiga ega bo'lgan mehnatga layoqatsiz shaxslar;

marhumning vafotidan keyin tug'ilgan farzandi;

mehnat qobiliyatidan qat'i nazar, marhumning qaramog'ida bo'lgan uning o'n to'rt yoshga to'lmagan yoxud ko'rsatilgan yoshga to'lgan bo'lsa ham tibbiyot muassasasining xulosasiga ko'ra salomatligi bo'yicha boshqalarning parvarishiga muhtoj bo'lgan bolalari, nevaralari, aka-ukalari va opa-singillarini parvarishlashda band bo'lgan va ishlamaydigan ota-onasidan biri, eri (xotini) yoki oilaning boshqa a'zosi;

marhumning qaramog'ida bo'lgan va uning vafotidan keyin besh yil ichida mehnatga qobiliyatsiz bo'lib qolgan shaxslar.

Ishlamaydigan va marhumning 1009-moddasining birinchi qismida ko'rsatilgan bolalari, nevaralari, aka-ukalari va opa-singillarini parvarishlashda band bo'lgan ota-onasidan biri, er (xotin) yoxud oilaning boshqa a'zosi parvarishlashni amalga oshirish davrida mehnatga qobiliyatsiz bo'lib qolgan taqdirda, ana shu shaxslarni parvarishlash tugaganidan keyin zararni undirish huquqini saqlab qoladi.

Boquvchisining vafoti oqibatida yetkazilgan zararni undirish huquqiga ega bo'lgan shaxslarning marhum bilan bo'lgan qarindoshlik aloqalari O'zbekiston Respublikasi Oila qonunchiligida belgilab berilgan normalardan kelib chiqqan holda aniqlanadi.

⁶⁰ Ўзбекистон Республикаси Фуқаролик кодекси иккинчи қисм 29.08.1996 й. 1007-модда

Mazkur majburiyat munosabatlarda aybdor shaxsning aybi bilan fuqaro o'zining ajralmas huquqi bo'lgan yashash huquqidan g'ayriqonuniy tarzda mahrum etiladi. Buning oqibatida manfaatdor shaxslar aybdordan o'zlarining boquvchisini yo'qotishi oqibatida ko'rgan moddiy hamda ma'naviy ziyonni undirish huquqlariga ega bo'ladilar.

Boquvchisining vafoti oqibatida yetkazilgan zarar jabrlanuvchining ish haqi va boshqa daromadlaridan kelib chiqib to'lanishi lozim bo'lgan summa marhumning qaramog'ida bo'lgan yoki u ta'minlab turgan barcha shaxslarning soniga mutanosib ravishda taqsimlanadi.

Fuqarolik qonunchiligi talablari asosida aybdor shaxs o'zi sodir etgan huquqbuzarlik oqibatida vafot etgan jabrlanuvchining oila a'zolariga yoki oila a'zosiga tenglashtirilgan boshqa shaxslarga, shuningdek jabrlanuvchi vafot etganligi tufayli ko'rilgan zarar uchun dafn etish uchun zarur bo'lgan xarajatlar o'rnini bu xarajatlarni qilgan shaxslarga qoplab berishi majburdir.

Qonunchilikda marhumning yaqinlari fuqaroning vafoti sababli davlatdan olgan yoki olishga haqli bo'lgan dafn etish nafaqasi aybdor shaxs to'lashi yoki qoplashi lozim bo'lgan to'lovlarning hisobiga kiritilmasligi belgilab qo'yilgan.

Amaliyotida shartnomaviy (*mehnat va boshqa xizmat majburiyatlari bilan bog'liq bo'lmagan*) munosabatlardan tashqari vujudga kelgan fuqaroning hayoti va sog'lig'iga yetkazilgan zararining o'rnini qoplash borasida juda ko'plab muammolar mavjud.

Aybdor shaxsda zararni qoplash imkoniyati bo'lmasligi yoki qoplashdan qasddan bo'yin tovlash hollari ham juda ko'p. Masalan, qasddan hayot va sog'liqqa qarshi jinoyat sodir etgan shaxs tomonidan jabrlanuvchiga shunday zarar yetkazishni hohlagan yoki shunga harakat qilgan. Bunday holatda aybdor yetkazilgan zararni qoplashdan qasddan bosh tortishi yoki qoplash uchun moddiy imkoniyati umuman bo'lmasligi tabiiy holdir. Mazkur holatda muammoning ayrim yechimlari davlat tomonidan hal etilgan. Bunda jabrlanuvchi mamlakatimiz qonunchiligida belgilab qo'yilgan tartibda sog'lig'iga zarar yetkazilganlik darajasidan kelib chiqib davlatdan nogironlik nafaqasi olish huquqining vujudga keladi yoki marhumning oila a'zolariga boquvchisini yo'qotganlik pensiyasi tayinlanadi.

Qonunda yo'qotilgan ish haqini (daromadlarni) aniqlashda jabrlanuvchiga mayib bo'lishi yoki sog'lig'iga boshqacha shikast yetishi sababli tayinlangan nogironlik pensiyasi, xuddi shuningdek sog'lig'iga zarar yetkazilmasidan oldingi va undan keyingi boshqa turdagi pensiyalar, nafaqalar va boshqa shunga o'xshash to'lovlar e'tiborga olinmaydi va zararni qoplash miqdorini kamaytirishga sabab

bo'lmaydi (zararni qoplash hisobiga kiritilmaydi). Zararni qoplash hisobiga, shuningdek jabrlanuvchi sog'lig'iga shikast yetkazilganidan keyin oladigan ish haqi (daromadi) ham kiritilmasligi belgilangan.

Shuningdek qonunchilik yoki shartnoma bilan FKning 1012 va 1013-moddalariga muvofiq jabrlanuvchiga tegadigan to'lov hajmi va miqdori ko'paytirilishi mumkinligi ko'rsatilgan.

Mamlakatimizda kuchli ijtimoiy siyosat davlat siyosati darjasiga ko'tarilganligi bois kasallik, nogironlik, boquvchini yo'qotganlik hollarida xar xil ijtimoiy jamg'armalar xisobidan turli pensiyalar, nafaqalar va sh.k. to'lanadi. Biroq bu sog'liqqa shikast yetkazilgani sababli yetkazilgan zararni undirilishini rad etish yoki miqdorini kamaytirish uchun asos bo'la olmaydi deydi huquqshunos olim O.Oqyulov⁶¹.

Hayot va sog'liqqa yetkazilgan zarar o'rnini qoplash bilan bog'liq majburiyatlar uzoq davomiylikka ega bo'lgan munosabatlar hisoblanadi. Shu bois vaqt o'tishi bilan to'lanadigan summalar ham inflyatsiya va narxlarning oshishiga qarab indeksatsiya qilib boriladi.

Haqiqatda oxirgi besh yil davomida davlatimiz tomonidan mamalakatimiz fuqarolarining ijtimoiy ximoyasini kuchaytirish borasida bir qancha ishlar amalga oshirildi. Jumladan, daromad soliq stavkalari 12 foizga tushirildi, mehnatga kam haq to'lash miqdori belgilab qo'yildi, pensiya va boshqa nafaqa turlari tinimsiz ravishda miqdori oshirib borilmoqda. Mamalakatimiz hududidagi tuman, shaharlardagi mahallalarda "Temir daftar" yuritilib ijtimoiy ximoyaga muhtoj xotin-qizlarga moddiy ko'mak berib borilmoqda. Bundan tashqari joylardagi mahalliy hokimiyat organlari tomonidan kam ta'minlangan oilalar ro'yxati shakllantirilib, ularni ijtimoiy ximoya qilish maqsadida bir martalik pul shaklida moddiy yordam berib borilmoqda. Huquq normasi shuni ta'kidlaydiki jabrlanuvchi fuqaroning yoki boquvchisini yo'qotgan shaxslarning pensiya, nafaqa va boshqa to'lovlarni olib kelishi fuqaroning sog'lig'iga yetkazilgan zararning o'rnini qoplashda zararning kamaytirilishiga yoki boquvchisini yo'qotgan shaxslarning nafaqa va boshqa to'lovlar olishining to'xtalishiga asos bo'lmaydi. Fuqaroning sog'lig'i shikastlanganidan keyin oladigan daromadlari ham uning sog'lig'iga yetkazilgan zararning o'rnini qoplash hisobiga kiritilmaydi va to'lab boriladigan zarar miqdori kamaytirilmaydi.

Fuqarolik qonunchiligi hayot va sog'liqqa yetkazilgan zarar borasida kelib chiqqan munosabatlarga nisbatan da'vo muddatini joriy etmaydi. Ushbu qoida

⁶¹ X.Рахмонкулов, О.Оқюлов ва бошқа муаллифлар жамоаси "Ўзбекистон Республикаси Фуқаролик кодексига шарҳ" 3-жилд Т. 2013 й. 307-бет

Fuqarolik kodeksining 163-moddasida o'z aksini topgan bo'lib, unga ko'ra, fuqaroning hayotiga yoki sog'lig'iga yetkazilgan zararni to'lash haqidagi talablarga da'vo muddati joriy qilinmaydi. Da'vo muddati o'tganidan keyin qo'zg'atilgan talablar da'vo qo'zg'atilishidan oldingi ko'pi bilan uch yil bo'yicha qondiriladi.

Bu davlatimiz tomonidan har bir fuqaroning hayot va sog'lig'i borasida yetarlicha qayg'urayotganligi, ushbu holatlar doimiy e'tiborda ekanligini ko'rsatadi.

XULOSA

Delikt majburiyat bo'lgan hayot va sog'liqqa zarar yetkazishdan kelib chiqadigan munosabatlarni tartibga soluvchi normalar ham insoniyat taraqqiyoti darajasidan kelib chiqib takomillashtirish zarurati vujudga keladi. Mamlakatimiz ham tezkorlik bilan iqtisodiyoti rivojlanayotgan davlatlar qatoriga kirib bormoqda. O'tgan besh yil davomida sud huquq va qonunchilik sohasida qator islohotlar o'tkazildi. O'zbekiston Respublikasining 2017-2021 yillarga mo'ljallangan Harakatlar strategiyasida belgilab olingan tadbirlar ijrosidan kelib chiqib ko'plab Qonun hujjatlari va qonun osti hujjatlari takomillashtirildi hamda yangilari qabul qilindi. Jumladan, O'zbekiston Respublikasi Prezidentining 2019 yil 5 apreldagi "O'zbekiston Respublikasining Fuqarolik qonunchiligini takomillashtirish chora-tadbirlari to'g'risida"gi F-5464-sonli Farmoyishi qabul qilindi. O'zbekiston Respublikasining fuqarolik qonunchiligini takomillashtirish Konsepsiyasi ma'qullandi hamda O'zbekiston Respublikasining fuqarolik qonunchiligini takomillashtirish bo'yicha idoralararo komissiya tarkibi tasdiqlandi. Farmoyish bilan fuqarolik qonunchiligini yanada takomillashtirishning qator ustuvor yo'nalishlari belgilab olindi. Shu bois, fuqarolik qonunchiligining fuqaroning hayoti va sog'lig'iga yetkazilgan zararni qoplash bilan bog'liq vujudga keladigan delikt majburiyatlar borasidagi normalarini ham yanada takomillashtirish zarurati mavjud. Amaliyotdan kelib chiqqan holda quyidagi yo'nalishlarda qonunchilik normalarini takomillashtirish maqsadga muvofiqdir. Odatda oshiqcha xavf manbai hisoblangan transport vositalari egalari(mulkdorlari)ning fuqarolik huquqiy javobgarligi muhim rol o'ynaydi. Chunki amaliyotda fuqarolarning hayoti va sog'lig'iga avtrotransport vositalari tomonidan zarar yetkazilishi holati ancha yuqoridir. Mazkur holatda jabrlanuvchi fuqaroda yetkazilgan zararni aybdor shaxsning sug'urta kompaniyasidan undirib olish huquqi vujudga keladi.

Fuqaroning hayoti va sog'lig'iga yetkazilgan zarar o'rnini qoplash bilan bog'liq munosabatlarda ham regress huquq mavjuddir. Bunga ko'ra aybdor shaxs tomonidan jabrlanuvchiga yetkazilgan zarar agar zarar yetkazuvchi bo'lmagan uchinchi shaxslar

tomonidan qoplangan taqdirda zararni qoplagan shaxs aybdor shaxsga nisbatan qoplangan zararni undirish haqidagi (regress) talab bilan chiqishga haqli.

Mazkur holatda Fuqarolik kodeksining 1001-moddasiga e'tiborni qaratish lozim bo'ladi. Qonunning ushbu normasida "Boshqa shaxs (mehnat majburiyatlarini bajarayotgan xodim, transport vositasini boshqaruvchi shaxs va h.k) tomonidan yetkazilgan zararni to'lagan shaxs bu shaxsga nisbatan, agar qonunda boshqacha miqdor belgilanmagan bo'lsa, to'langan tovon miqdorida qayta talab qilish (regress) huquqiga ega." ekanligi belgilangan.

Biroq amaliyotda avtotransport vositasi orqali fuqaroning hayoti yoki sog'lig'iga yetkazilgan zarar uchun aybdor shaxs tomonidan ayrim hollarda o'zaro kelishuv asosan to'liq qoplab berilgan. Biroq jaburlanuvchi fuqaro yoki manfaatdor shaxs ixtiyoriy ravishda zarar qoplanganligidan qat'iy nazar javobgarligi sug'urta qilingan aybdorning sug'urta tashkilotidan yoki FKning 921-moddasida ko'rsatilgan shaxsiy sug'urta shartnomasini tuzgan holatda tegishli sug'urta tashkilotidan sug'urta hodisasi yuz berganligi bo'yicha murojaat etib hayot va sog'liqqa yetkazilgan zarar uchun sug'urta summasi (mukofoti)ni ham olgan. Jaburlanuvchi ikki bor ya'ni zararni to'liq ixtiyoriy ravishda qoplagan aybdor shaxsdan hamda sug'urta tashkilotidan yetkazilgan zarar uchun to'lovlar olgan.

Shunday holatlarda aybdor shaxs yetkazilgan zararni to'liq qoplab berganligini vaj keltirib zararni qoplagan shaxsga regress talab qo'yuvchiga nisbatan e'tirozlarini bildirish holatlar uchramoqda.

Yuqorida qayd etilgan holat bevosita sud amaliyotida kuzatilmoqda. Jumladan, da'vogar O'zbekiston Respublikasi Savdo-sanoat palatasi "ALSKOM" MChJ sug'urta kompaniyasi manfaatida javobgar A.A.ga nisbatan yetkazilgan zararni regress tartibida undirish haqidagi da'vo arizasi bilan sudga murojaat etgan. Da'vo arizasida da'vogar "ALSKOM" MChJ sug'urta kompaniyasi "O'zbektelekom" AK Toshkent shaxar telefon tarmog'i filiali o'rtasida tuzilgan "Ish beruvchini fuqarolik javobgarligini majburiy sug'urta qilish" to'g'risidagi sug'urta polisiga asosan fuqaro B.B.ni hayoti sug'urtalanganligini, javobgar boshqaruvida bo'lgan "Mercedes" rusumli transport vositasini "Yul harakati qoidalariga" talablariga zid ravishda hamda spirgan ichimlik istemol qilgan xolda boshqarishi oqibatida, o'z xizmat vazifasini olib bajarayotgan "O'zbektelekom" AK Toshkent shaxar telefon tarmog'i filiali xodimini urib yuborib, yo'l transport hodisasini sodir qilishi oqibatida xodim B.B. turli tan jaroxatlari olib, voqea joyida vafot etganligini, mazkur yo'l transport hodisasi bo'yicha Vazirlar Mahkamasining 24.06.2009 yildagi 177-sonli "Ish beruvchining fuqarolik javobgarligini majburiy sug'urta qilish" Qoidalariga hamda

jinoyat ishlari bo'yicha Yakkasaroy tuman sudining xukmiga asosan jabrlanuvchiga jami 830 777 718.11 so'm sug'urta to'lab berilganligini, ushbu Koidaning 74-bandiga ko'ra ish beruvchi majburiy sug'urta qilish bo'yicha sug'urtalovchi tomonidan to'langan zararlar bo'yicha javobgar bo'lgan shaxsga nisbatan talab qilish huquqi sug'urta tovonini to'lashni amalga oshirgan sug'urtalovchiga u to'lagan summa doirasida o'tishini ko'rsatib, javobgar A.A. hisobidan da'vogar "ALSKOM" CK AJ foydasiga 830 777 718.11 so'm miqdorda yetkazilgan zararni regress tartibida undirishni so'ragan.

Toshkent shahri fuqarolik ishlari bo'yicha Uchtepa tumanlararo sudi tomonidan 03.12.2021 yilda mazkur da'vo arizasi yuzasidan qo'zg'atilgan fuqarolik ishi sud majlisida ko'rib chiqilib, da'vogarning da'vo talabi qanoatlantirilgan.

Sudda javobgar A.A. va uning vakillari manfaatdor shaxs manfaatdor shaxs ya'ni marhumning turmush o'rtog'i V.V. ga 33 000 AQSh dollari miqdorida tovon puli to'lab berganligini aytib da'voni rad qilishni so'rashgan.

Manfaatdor shaxs V.V. ham aybdor shaxs A.A. tomonidan unga turmush o'rtog'ining vafoti munosabati bilan tovon puli sifatida 33 000 AQSh dollari miqdorida pul berganligini tan olgan.

Qonunda ushbu holatda qanday yo'l tutish kerakligi aniq belgilanmaganligi bois ushbu holatlarga aniqlik kiritilishi lozim.

Shu bois Fuqarolik kodeksining 1001-moddasi normalarini takomillashtirish lozim.

Qonunni quyidagi "Jabrlanuvchining hayoti va sog'lig'iga yetkazilgan zarar o'rnini qoplash bilan bog'liq majburiyatlar bo'yicha zarar aybdor shaxs tomonidan to'liq qoplangan bo'lsa-da, biroq tegishli tartibda qo'yilgan talabga asosan mazkur zarar uchun to'lovlar uchinchi shaxs tomonidan ham takroran amalga oshirilgan hollarda ushbu to'lov ortiqcha to'lov sifatida qaralmaydi. Aybdor shaxs hamda zararni qoplangan shaxs jabrlanuvchiga nisbatan ortiqcha to'lov sifatida qayta (regress) talab qilish huquqiga ega bo'lmaydi." degan mazmundagi band bilan to'ldirish maqsadga muvofiqdir.

Huquqshunos M.Ziyadullaev mazkur sohada ayrim fikrlarni bildirgan bo'lib unga qo'shilmaslikning iloji yo'q. Jumladan "Delikt majburiyatlar munosabatlarida pereventiv choralarni ko'rilishi va pereventiv funksiyani samarali bajarilishi muhim ahamiyatga ega, chunki delikt tufayli yetkazilgan har qanday zararni o'rnini ham qoplash mumkin bo'lavermaydi. Masalan, o'lganni tiriltirish yoki kesib tashlangan oyoq yoxud qo'lni qaytarish mumkin emas. Shu sababli delikt yuzaga kelishi

sabablarini aniqlash hamda ularni oldini olishga qaratilgan norma va qoidalarni qonun hujjatlarida nazarda tutilishi muhim ahamiyatga egadir.

Delikt majburiyatlarning yana bir xususiyati sifatida shu holat ham qayd etilishi mumkinki, masalan, ma'muriy va jinoyat huquqi va fuqaro munosabatlarida shaxs manfaatlari davlat manfaatlaridan ustun turishi lozim, davlat o'z fuqarolari huquq hamda manfaatlari samarali ximoya etilishini ta'minlashi uchun mas'ul bo'lishi, ularning mulkiga yoki shaxsiga yetkazilgan zarar o'rnini qoplash choralari ko'rishi kerak. Delikt tufayli zarar yetkazilganida, basharti bu hol jinoyat sodir etilishi bilan bog'liq bo'lsa va jinoyat sodir qilgan shaxs zararni qoplashga qodir bo'lmasa, zarar o'zni davlat hisobidan to'liq qoplab berilishi va keyinchalik jinoyatchi fuqarodan regress tartibda undirib olinishi kerak. Amaldagi jinoyat va fuqarolik qonunchiligida ushbu prinsip mustahkamlangan bo'lsa-da, uni yana ham kuchaytirish zarurati mavjud. Chunki aybdorning to'lovga qobiliyatsizligi sababli yetkazilgan zararni o'z vaqtida qoplanishiga erishilmayotgan hollar ancha ko'pdir."⁶² deya ta'kidlaydi.

Fuqarolik kodeksining 1009-moddasi "Boquvchisi vafot etganligi natijasida ziyon ko'rgan shaxslarga zararni to'lash" deb nomlangan. Ushbu normada faqatgina marhumning qaramog'ida mehnatga layoqatsiz shaxslar mavjud bo'lsagina ularga yetkazilgan zarar to'lanadi. Biroq marhumning qaramog'ida mehnatga layoqatsiz shaxslar bo'lmasa marhumning vafoti oqibatida yetkazilgan zarar uning yaqinlariga (otasi-onasi, xotini(eri), farzandlariga hech qanday zarar to'lanmaydi. Ular faqatgina dafn harajatini hamda FKning 1021-1022-moddalari talablari asosida ma'naviy zararni undirish huquqiga ega bo'lishadi xolos. Garchi jabrlanuvchi fuqaro jinoyat qurboni bo'lsa ham. Shu bois Fuqarolik qonunchiligini xuddi mehnat qonunchiligining 194-moddasi 2-qismida belgilab qo'yilganidek normadan kelib chiqib takomillashtirilsa maqsadga muvofiq bo'lardi. Bunda Fuqarolik kodeksining 1009-moddasi nomini "Fuqaro yoki boquvchisi vafot etganligi natijasida ziyon ko'rgan shaxslarga zararni to'lash" deb o'zgartirish. Qonunni quyidagi mazmundagi "Marhumning yaqin qarindoshlari jabrlanuvchining vafoti munosabati bilan aybdor shaxsdan bir yo'la biroq BHMning 1000 baravaridan ko'p bo'lmagan miqdorda tovon puli undirilishini talab qilishga haqli." degan norma bilan to'ldirilsa maqsadga muvofiq bo'lar edi. Mazkur taklifni FKning 1021-moddasidagi ma'naviy zararni undirish haqidagi qoidadan farqlash lozim. Ma'naviy zarar bu marhumning yaqinlariga jabrlanuvchining vafoti munosabati bilan kechirgan jismoniy yoki ruhiy iztiroblari, hissiy kechinmalari natijasida ularga yetkazilgan zarar hisoblanadi.

⁶² М.Д.Зиядуллаев "Деликт мажбуриятлар: ижтимоий таъминотга оид ҳуқуқий муаммолар" Тошкент. 2015. 21-22-бетлар. <https://drive.google.com/file/d/1buSrnPvzgbhpbThZs82yJ155UgxUAkuK/view>

Bundan tashqari, FKning 1011-moddasi nomini “Zarar yetkazgan shaxsning to‘lovga qobiliyatsizligi yoki vafoti oqibatida uning merosxo‘rlari tomonidan zararning qoplanishi” deb o‘zgartirish hamda mazkur moddani “Agar zarar yetkazuvchi fuqaro yetkazilgan zararni qoplash imkoniyatiga ega bo‘lmasa, yetkazilgan zarar davlat tomonidan qoplanadi. Biroq davlat tomonidan qoplangan zarar keyinchalik aybdor shaxsdan yoki uning vorislaridan qayta (regress) undirib olinadi.” degan band bilan to‘ldirilsa maqsadga muvofiq bo‘lardi.

Dunyodagi ro‘y berayotgan global o‘zgarishlar va mamlakatimizning iqtisodiy taraqqiyotining rivojlanishi bosqichida xorijiy mamlakatlarda mehnat munosabatlarda bo‘lgan fuqarolarimizning hayot va sog‘lig‘ini ximoyasini ta‘minlash borasidagi qonunchilikning ayrim jihatlarini takomillashtirish zarurati mavjud.

Bunda quyidagi holatga e‘tiborni qaratish lozim bo‘ladi, ya‘ni O‘zbekiston aholisi orasida xorijda ishlash uchun borishga ishtiyoqmad fuqarolar juda ko‘p. Ular ko‘proq yaxshi daromad topish, yuqori ish haqlari olish va ijtimoiy-iqtisodiy ahvolini yaxshilash maqsadini ko‘zlashadi. Mamlakatimiz aholisi o‘rtasida mehnat migratsiya munosabatlarini tartibga solish uchun O‘zbekiston Respublikasi Bandlik va mehnat munosabatlari vazirligi huzurida Tashqi mehnat migratsiyasi agentligi davlat unitar korxonasi tashkil etilgan. Ushbu agentlikning nizomi O‘zbekiston Respublikasi Prezidentining “O‘zbekiston Respublikasining tashqi mehnat migratsiya tizimini yanada takomillashtirish bo‘yicha qo‘shimcha chora-tadbirlar to‘g‘risida” 2018 yil 5 iyuldagi PQ-3839-son qaroriga muvofiq ishlab chiqilib tasdiqlangan. Shunindek, O‘zbekiston Respublikasi Prezidentining hamda Vazirlar Mahkamasining mehnat migratsiya borasida bir qancha hujjatlari qabul qilingan.

Parlament tomonidan O‘zbekiston Respublikasining “Xususiy bandlik agentliklari to‘g‘risida”gi 2018 yil 16 oktyabrda O‘RQ-501-sonli Qonuni qabul qilingan. Biroq mehnat migratsiya borasida anchagina normativ hujjatlar qabul qilingan bo‘lsada, fuqarolik va mehnat qonunchiligida mehnat migrantlarining huquqiy holati va ijtimoiy ximoyasi borasida yetarlicha normalar mavjud emas. Bu borada O‘zbekiston Respublikasi Oliy Majlisi Qonunchilik palatasi deputati F.Sharipovning quyidagi “sohadagi milliy qonunchilik va huquqni qo‘llash amaliyotini yanada takomillashtirish, mehnat migrantlari huquqlari va qonuniy manfaatlarini ta‘minlash maqsadida “Tashqi mehnat migratsiyasi to‘g‘risida”gi Qonunni qabul qilish vaqti keldi.”⁶³ degan fikrini alohida e‘tibor olish lozimdir.

⁶³ “Ташки меҳнат миграция тўғрисида”ги қонунни қабул қилиш вақти келди” номли мақола Қонунчилик палатаси депутати Меҳнат ва ижтимоий масалалар қўмитаси аъзоси Ф.Шарипов 29.05.2021 й.
<https://parliament.gov.uz/uz/events/opinion/34669/>

O‘zbekiston Respublikasidan tashqarida mehnat qilayotgan fuqarolarimizning huquqlarini, ularning hayoti va sog‘lig‘ini ximoyasini kuchaytirish borasidagi tegishli qonunlarni qabul qilish va shundan kelib chiqqan holda fuqarolik hamda mehnat qonunchiligini takomillashtirish lozim deb hisoblayman. Yuqorida keltirib o‘tilgan barcha takliflar fuqarolarning hayoti va sog‘lig‘ining ximoyasini kuchaytirish, yetkazilgan zarar o‘rnini qoplashning huquqiy asoslarini mustahkamlashga qaratilgandir.

REFERENCES

1. Ўзбекистон Республикаси Конституцияси 1992 й.
2. Ўзбекистон Республикаси Фуқаролик кодекси умумий, махсус қисмлар 1995 й., 1996 й..
3. Ўзбекистон Республикаси меҳнат кодекси 21.12.1995 й.
4. Ўзбекистон Республикасининг 22.09.2016 йилдаги “Меҳнатни муҳофаза қилиш тўғрисида”ги ЎРҚ-410-сонли Қонуни.
5. Ўзбекистон Республикасининг “Истеъмиолчининг ҳуқуқларини химоя қилиш тўғрисида”ги 26.04.1996 йилдаги Қонун.
6. Ўзбекистон Республикасининг “Фуқаролар соғлиғини сақлаш тўғрисида”ги 29.08.1996 йилдаги 265-І-сонли Қонуни.
7. Ўзбекистон Республикасининг “Суғурта фаолияти тўғрисида”ги 23.11.2021 йилдаги ЎРҚ-730-сонли Қонуни.
8. Ўзбекистон Республикаси Вазирлар Маҳкамасининг 11.02.2005 йилдаги “Ходимларга уларнинг меҳнат вазифаларини бажариш билан боғлиқ ҳолда жароҳатланиши, касб касалликларига чалиниши ёки саломатликнинг бошқа хил шикастланиши туфайли етказилган зарарни тўлаш қоидаларини тасдиқлаш тўғрисида”ги 60-сонли қарорига 1-илова.
9. Ўзбекистон Республикаси Олий суди Пленумининг 2003 йил 19 декабрдаги “Меҳнат вазифаларини бажариши муносабати билан ходимнинг ҳаёти ва соғлиғига етказилган зарарни қоплашга оид низолар бўйича суд амалиёти ҳақида”ги 18-сонли қарори.

Darsliklar va ilmiy monografiyalar

1. Муаллифлар жамоаси О.Оқюлов таҳрири остида “Фуқаролик ҳуқуқи” дарслик 1-қисм Т. ТДЮИ нашриёти 2016 й.
2. Фуқаролик ҳуқуқи (II) *Ўзбекистонда хизмат кўрсатган фан арбоби, юридик фанлари доктори, профессор Ҳ.Раҳмонқулов, юридик фанлари доктори, Ўзбекистонда хизмат кўрсатган юрист, Тошкент давлат юридик институти*

“Фуқаролик ҳуқуқи” кафедраси мудури, профессор И.Зокиров ва Ўзбекистон Республикаси Адлия вазирлиги, юридик фанлари номзоди, доцент Ф.Отахоновларнинг умумий таҳрири остида. 2008 й.

3. Ўзбекистон Республикаси Фуқаролик кодексига шарҳ 3-жилд Тошкент 2013 й..

4. “Деликт мажбуриятлар: ижтимоий таъминотга оид ҳуқуқий муаммолар” М.Д.Зиядуллаев Тошкент 2015 й.

5. <https://drive.google.com/file/d/1buSrnpVzgbhpbThZs82yJ155UgxUAkuK/view>

6. А.Иноятов “Ўзбекистон Республикасининг Меҳнат ҳуқуқи” дарслик Т. 2002 й.

7. Е.А.Суханов “Россия фуқаролик ҳуқуқи” дарслик Том II мажбурият ҳуқуқи М. 2015 й.

8. Н.А.Иванова. Возмещение вреда, причиненного жизни или здоровью гражданина. Автореферат 2007 г.

9. С.С.Алексеев Гражданское право Учебник для вузов М. 2009 г.

10. М.Б.Смоленский, Е.В.Астапова, С.В.Михайлов Гражданское право учебник, Москва -2021,

Xalqaro hujjatlar

1. БМТ “Инсон ҳуқуқлари Умумжаҳон декларацияси” 10.12.1948 й., 30.09.1991 йилда ратификация қилинган.

2. БМТ “Фуқаролик ва сиёсий ҳуқуқлар тўғрисида”ги Халқаро пакт 16.12.1966 й. Ўзбекистон 31.08.1995 йилда қўшилган.

Internet ma’lumotlari (maqola va ma’ruzalar)

1. 2020 йилда ишлаб чиқаришдаги бахтсиз ҳодисалар сони ошди 04.02.2021 й. <https://www.gazeta.uz/uz/2021/02/04/incident/>

2. Ўзбекистонда 2021 йилда йўлтранспорт ҳодисалари оқибатида неча киши ҳалок бўлгани маълум қилинди. 17.02.2022 й. <https://bugun.uz/2022/02/17/ozbekistonda-2021-yilda-yol-transport-hodisalari-oqibatida-necha-kishi-halok-bolgani-malum-qilindi/>

3. “Ташқи меҳнат миграция тўғрисида”ги қонунни қабул қилиш вақти келди” номли мақола Қонунчилик палатаси депутати Меҳнат ва ижтимоий масалалар қўмитаси аъзоси Ф.Шарипов 29.05.2021 й. <https://parliament.gov.uz/uz/events/opinion/34669/>

КОРХОНАЛАРНИНГ АСОСИЙ КАПИТАЛИНИ БАҲОЛАШ ВА УЛАРДАН САМАРАЛИ ФОЙДАЛАНИШ ЙЎНАЛИШЛАРИ

**Мусаева Жамила Кароматовна,
Халилова Мадинабону Абдурахмон қизи**
E-mail: jmk_1973@mail.ru

Бухоро муҳандислик –технология институти

АННОТАЦИЯ

Ушбу мақолада иқтисодиётни рақамлаштириш шароитида халқаро стандартлар асосида ўқитишнинг замонавий усулларида фойдаланган ҳолда саноат корхоналарида асосий капиталнинг таркиби, тузилиши, асосий фондлардан фойдаланиш самарадорлик кўрсаткичларини ҳисоблаш, уларнинг эскириш даражасини таҳлил қилиш масалалари амалий жиҳатдан кенг ёритиб берилган. Мақолада асосий капиталнинг таркиби ва тузилиши ҳолати, уларнинг харакатининг тахлиши, асосий капиталнинг эскириш даражасини ҳисоблашусуллари мисолларда берилган, асосий капитални такрор ишлаб чиқариш суръатини характерлаш учун уларни жисмоний ва техник ҳолатини тавсифловчи коэффицентлар ҳамда асосий фондлардан самарали фойдаланиш бўйича тавсиялар таклиф этилган.

Калит сўзлар: *иқтисодиёт, интеллектуал салоҳият саноат, тармоқ, корхона, асосий капитал, ишлаб чиқариш, эскириш, транспорт, иншоот, ҳисоблаш, режа, техник таркиб, самарадорлик, фонд самараси, техник ҳолат, янгиланиш коэффиценти, динамика, қиймат, экстенсив, интенсив, интеграл фойдаланиш коэффиценти, меъёр, тадбир, яхшилаш*

ОЦЕНКА ОСНОВНОГО КАПИТАЛА ПРЕДПРИЯТИЙ И ИХ ЭФФЕКТИВНОГО ИСПОЛЬЗОВАНИЯ

**Мусаева Жамила Кароматовна,
Халилова Мадинабону Абдурахмон қизи**
E-mail: jmk_1973@mail.ru

Бухарский инженерно-технологический институт

АННОТАЦИЯ

В данной статье объяснены вопросы состава, структуры, расчета показателей эффективности использования основных фондов на промышленных предприятиях, анализа уровня их морального износа с

использованием современных методов обучения в соответствии с международными стандартами в условиях цифровизации экономики. В статье приведены примеры состава и структуры основных фондов, анализ их движения, методы расчета степени изношенности основных фондов, коэффициенты, характеризующие их физико-техническое состояние, для характеристики темпов воспроизводства основных фондов и рекомендации по их эффективному использованию. основных средств.

Ключевые слова: экономика, интеллектуальный потенциал, отрасль, сеть, предприятие, основной капитал, производство, моральный износ, транспорт, строительство, расчет, план, техническое содержание, эффективность, эффективность фонда, техническое состояние, скорость обновления, динамика, стоимость, экстенсивный, интенсивный, интегральный. Коэффициент использования, норма, мера, улучшение

EVALUATION OF THE FIXED CAPITAL OF ENTERPRISES AND THEIR EFFECTIVE USE

Musaeva Jamila Karomatovna,

Khalilova Madinabonu Abdurakhmon qizi

E-mail: jmk_1973@mail.ru

Bukhara Engineering and Technology Institute

ABSTRACT

This article explains the issues of the composition, structure, calculation of performance indicators for the use of fixed assets in industrial enterprises, analysis of the level of their obsolescence using modern teaching methods in accordance with international standards in the context of digitalization of the economy. The article gives examples of the composition and structure of fixed assets, analysis of their movement, methods for calculating the degree of depreciation of fixed assets, coefficients characterizing their physical and technical condition to characterize the rate of reproduction of fixed assets and recommendations for their effective use. fixed assets.

Keywords: economics, intellectual potential, industry, network, enterprise, fixed capital, production, obsolescence, transport, construction, calculation, plan, technical content, efficiency, fund efficiency, technical condition, renewal rate, dynamics, cost, extensive, intense, integral. Utilization rate, norm, measure, improvement

КИРИШ

Ҳар қандай мамлакатнинг куч қудрати унинг интеллектуал салоҳияти билан белгиланади ва у бевосита таълим сифатига боғлиқдир. Бугунги кунда халқаро стандартлар асосида ўқитишнинг замонавий усуллари, жамият тараққиётининг ҳозирги босқичининг ўзига хос хусусиятлари қаторига аҳолининг, айниқса, ёшларнинг иқтисодий таълим ва маданий даражасини ошириш, фирмалар иқтисодиётини миқдорий ва сифат жихатидан яхшилаш, Ўзбекистон Республикасини жаҳоннинг тараққий этган давлатлари қаторига чиқишини таъминлашни киритиш мумкин.

Иқтисодиёт-илмий категорияга қараганда ишлаб чиқариш категориясига яқинроқ бўлиб, фан-техника тараққиёти, ишлаб чиқариш ва ноишлаб чиқариш соҳаларининг ўзаро самарали алоқалари, реурслардан оқилона фойдаланиш ва рационал бошқарув туфайли фаолият кўрсатмоқда ва ривожланиб бормоқда.

*Иқтисодиёт нимани ўрганади*⁶⁴

⁶⁴ John Sloman, Alison Wride . Economics. Seventh edition. 2009, England . 5 page

1.1 WHAT DO ECONOMISTS STUDY?

Many people think that economics is about *money*. Well, to some extent this is true. Economics has a lot to do with money: with how much money people are paid; how much they spend; what it costs to buy various items; how much money firms earn; how much money there is in total in the economy. But as we will see later in the book, money is only important because of what it allows us to do; money is a tool and economics is more than just the study of money.

It is concerned with the following:

- The *production* of goods and services: how much the economy produces, both in total and of individual items; how much each firm or person produces; what techniques of production are used; how many people are employed.
- The *consumption* of goods and services: how much the population as a whole spends (and how much it saves); what the pattern of consumption is in the economy; how much people buy of particular items; what particular individuals choose to buy; how people's consumption is affected by prices, advertising, fashion and other factors.

 *Could production and consumption take place without money? If you think they could, give some examples.*

But we still have not quite got to the bottom of what economics is about. What is the crucial ingredient that makes a problem an economic one? The answer is that there is one central problem faced by all individuals and all societies. From this one problem stem all the other economic problems we shall be looking at throughout this book.

This central economic problem is the problem of scarcity. This applies not only in countries like Ethiopia and the Sudan, but also in the UK, the USA, Japan, France and all other countries of the world. For an economist, scarcity has a very specific definition.

 *Before reading on, how would you define 'scarcity'? Must goods be at least temporarily unattainable to be scarce?*

The problem of scarcity

Ask people if they would like more money, and the vast majority would answer 'Yes'. They want more money so that they can buy more goods and services; and this applies not only to poor people but also to most wealthy people too. The point is that human wants are virtually unlimited.

Yet the means of fulfilling human wants are limited. At any one time the world can only produce a limited amount of goods and services. This is because the world only has a limited amount of *resources*. These resources, or *factors of production* as they are often called, are of three broad types:

- Human resources: *labour*. The labour force is limited in number, but also in skills. This limits the productivity of labour.
- Natural resources: *land and raw materials*. The world's land area is limited, as are its raw materials.
- Manufactured resources: *capital*. Capital consists of all those inputs that have each had to be produced in the first place. The world has a limited stock of capital: a limited supply of factories, machines, transportation and other equipment. The productivity of capital is limited by the state of technology.

 *Could each of these types of resources be increased in quantity or quality? Is there a time dimension to your answer?*

So here is the reason for scarcity: human wants are virtually unlimited, whereas the resources available to satisfy these wants are limited. We can thus define scarcity as follows:

Иқтисодийнинг глобаллашуви ҳамда ҳисоб ва ҳисоботларнинг мукамаллашуви, жумладан, миллий ҳисоб стандартларининг жаҳон стандартлари талаблари даражасига келтирилиши туфайли, гарчи асосий воситалар, асосий фондларнинг пул кўринишидаги ифодаси сифатида аввалдан қўлланиб келган бўлсада, ҳаётимизга “асосий капитал”, “асосий воситалар” каби атамалар эндиликда кенг равишда кириб келмоқда.

Барча саноат корхоналари ўз ишлаб чиқариш фаолиятини амалга ошириши учун маълум миқдорда *капиталга*, яъни *ишлаб чиқариш фондларига* эга бўлишлари керак.

МУҲОКАМА ВА НАТИЖАЛАР

"*Капитал*" атамаси бўйича молиявий ва иқтисодий жиҳатдан ажралиб турадиган жуда кўп таърифлар мавжуд.

Молиявий жиҳатдан капитал деганда ташкилот (корхона) нинг барча активлари (маблағлари) тушунилади. *Иқтисодий таърифи бўйича капитал* ишлаб чиқариш воситасидир. Ишлаб чиқариш воситалари сифатида меҳнат воситалари ва меҳнат предметларига бўлинади, яъни асосий ва айланма маблағлар. Маҳаллий терминологияга кўра уни асосий воситалар (фондлар) ва айланма ишлаб чиқариш фондларига бўлиш мумкин. Корхона фаолиятида аванслаштирилган барча маблағларни *капитал* деб аташ мумкин. Корхона капиталининг таркиби қуйидаги жадвалда келтирилган⁶⁵

Алоҳида корхона капиталининг таркибини Тоифалаш жадвали

Жадвал № 1

| <i>Корхонанинг умумий капитали</i> | <i>Жумладан</i> | |
|---|-----------------------------------|---|
| | <i>Асосий капитал</i> | <i>Айланма капитал</i> |
| <i>Жумладан</i> | <i>Жумладан</i> | <i>Жумладан</i> |
| <i>Хусусий капитал</i> | <i>Асосий воситалар</i> | <i>Айланма фондлар</i> <i>Муомала фондлари</i> |
| <i>Қарзга олинган (жалб қилинган) капитал</i> | <i>Узоқ муддатли мажбуриятлар</i> | <i>Қисқа муддатли мажбуриятлар</i> |

Ишлаб чиқаришда меҳнат предметлари (материаллар, хом-ашё, ёқилғи ва ҳ.к.з) ишлаб чиқаришда қайта ишланиши натижасида ишлаб чиқариш жараёнининг охирида тайёр маҳсулотнинг асосини ташкил этади.

Асосий ишлаб чиқариш фондлари (қуроллар, асбоб-ускуналар, транспорт, ўтказувчи қурилмалар ва ҳ.к.) ёрдамида ишчи кучи ишлаб чиқариш предметларига тайёр маҳсулот олиш учун таъсир этади, ишлаб чиқариш жараёнида иштирок этиб аста-секин эскириб боради. Ишлаб чиқариш предметлари эса ишлаб чиқариш жараёни ҳолатида бутунлай ишлатилиб ўзи маҳсулотга утиб кетади.

⁶⁵ Т. К. Руткаускас. Экономика организации (предприятия) Учебное пособие

Демак, ишлаб чиқариш *меҳнат* предметлари тайёр маҳсулотга ўз қийматларини бутунлай ҳеч қолдиқсиз бир ишлаб чиқариш босқичида ўтказди. Ишлаб чиқариш фондлари эса аста-секин эскириб боришига қараб ўз қийматини ўтказди ва ишлаб чиқаришни бир неча босқичида қатнашади, улар пул шаклида асосий воситалар ҳисобланади.

Асосий ишлаб чиқариш фондлари (куроллар, асбоб-ускуналар, транспорт, ўтказувчи қурилмалар ва ҳ.к.з.) ёрдамида ишчи кучи ишлаб чиқариш предметларига тайёр маҳсулот олиш учун таъсир этади, ишлаб чиқариш жараёнида иштирок этиб аста-секин эскириб боради. Ишлаб чиқариш предметлари эса ишлаб чиқариш жараёни ҳолатида бутунлай ишлатилиб ўзи маҳсулотга утиб кетади.⁶⁶

Шундай қилиб, асосий капитал таркибидаги *асосий фондлар* – қиймат (пул) шаклида ифодаланган, хизмат муддати 1 йилдан кам бўлмаган меҳнат воситаларининг йиғиндиси бўлиб, улар ишлаб чиқариш жараёнида узоқ вақт қатнашади ва қийматини тайёр маҳсулотга аста -секин, эскиришига қараб ўтказа боради.

Ноишлаб чиқариш фондлари – асосий фондларнинг ажралмас қисми бўлиб, ишлаб чиқариш характерида бўлмаган эҳтиёжларга бир неча йил мобайнида хизмат кўрсатувчи фондлардир. Уй-жойлар, маориф, соғлиқни сақлаш, коммунал хўжалик, бошқарув, маданият муассасалари ва ҳ.к. бинолари, транспорт воситалари, иншоотлар ва асбоб-ускуналар ишлаб чиқариш характерида бўлмаган асосий фондлар жумласидандир. Бу фондлар ноишлаб чиқариш соҳасига хизмат қилади, моддий неъмат ишлаб чиқариш жараёнида қатнашмайди, уларнинг емирилган қисми миллий даромад эвазига тикланади.

Демак, капитал таркибидаги асосий ва айланма фондлар 4 та хусусияти билан фарқланади:

Жадвал № 2

| | <i>Асосий капитал</i> | |
|----|---|---|
| | <i>Асосий фондлар</i> | <i>Айланма фондлар</i> |
| 1. | Ишлаб чиқариш жараёнида кўп марта иштирок этади | Ишлаб чиқариш жараёнида бир марта иштирок этади |
| 2. | Бир неча ишлаб чиқариш босқичида қатнашади | Бир ишлаб чиқариш босқичида қатнашади |

⁶⁶Clifford G. Dow, Sr., CFA, CHFC, CFP® Chief Investment Officer 1998. Page 4

| | | |
|----|--|---|
| 3. | Ўз қийматини маҳсулот таннархига қисман-қисман ўтказди | Ўз қийматини маҳсулот таннархига тўлиқ ўтказди |
| 4. | Ўз табиий кўринишини сақлаб қолади, аста секин емирилиб боради | Ўз табиий шаклини ўзгартиради ва сифат жиҳатдан янги маҳсулот яратилади |

Саноат корхоналарининг актив асосий ишлаб чиқариш фондлари энг ҳаракатчан ва аҳамиятли ҳисобланади. Фан-техника тараққиёти давомида кўплаб корхоналарда актив ишлаб чиқариш фондларининг салмоғи ортади, уларнинг таркиби ва кўриниши ўзгаради, асосий фондлар гуруҳ ва турларининг маънавий эскириш туфайли алмашилиш суръати тезлашади. Асосий фондлар корхона фаолиятининг узлуксизлиги ва самарадорлигини таъминловчи қуролдир, улар узоқ муддатга хизмат қилишини ҳисобга олган ҳолда энг сифатлилари танланиши керак.⁶⁷

Саноат корхонаси капитали таркибидаги асосий фондлари бажарадиган вазифаларига биноан турли шакллари учрайди. Шунинг учун уларни тўғри классификациялаш муҳим аҳамиятга эга. Бу туркумлаш, асосий фондлар ҳаракатлари бўйича маълумот олиш, техник даражасидаги ўзгаришларини билиш, асосий фондларнинг эскириши ва амортизацияни тўғри аниқлаш ҳамда режалаштириш имконини беради.

Тоифалаш жадвали

Жадвал № 3

| Корхонанинг асосий фондлари | | |
|---|---|---|
| <i>Асосий фондлар</i> | <i>Асосий фондларнинг актив қисми</i> | <i>Асосий фондларнинг пассив қисми</i> |
| 1. Бинолар ва иншоотлар 2. Узатиш қурилмалари 3. Машина ва ускуналар 4. Транспорт машиналари 5. Ишлаб чиқариш ва хўжалик инвентарлари | 1. Машина ва ускуналар 2. Транспорт машиналари | 1. Бинолар ва иншоотлар 2. Ишлаб чиқариш ва хўжалик инвентарлари |

⁶⁷ "Fixed assets" Eric Svendsen, Kim Norbuta, Meg O'Rourke. 9 page

Асосий фондларнинг ҳолати ва ундан фойдаланиш даражаси натурал ва қиймат кўрсаткичларини ҳисоблаш ва режалаштириш ёрдамида баҳоланади. Натурал кўрсаткичлар асосий фондларнинг техник ҳолатини аниқлашга, мавжуд ресурсларни асбоб-ускуна ва машиналарга бўлган талаб билан қиёслашга, ишлаб чиқариш қувватининг ҳажмини ҳисоблаб чиқишга, машиналар ва асбоб-ускуналардан фойдаланишни яхшилаш бўйича амалга ошириладиган тадбирларнинг самарадорлигини аниқлашга имкон беради.

Асосий фондларни пул (қиймат) билан баҳолаш асосий фондларнинг умумий ҳажми ва уларнинг динамикасини, фондлардан фойдаланганлик учун тўловларни, амортизация ажратмалар ҳиссасини, капитал сарфи ҳамда янги техника самарадорлигини режалаштириш ва баҳолашни, ремонт учун маблағ ажратиш ва фондларни янгилаш манбаларини аниқлашда муҳим аҳамият касб этади. Қиймат билан баҳолаш фондлардан фойдаланиш самараси ва ишлаб чиқариш рентабеллиги каби кўрсаткичларни ҳисоблашда ҳам жуда зарур.

Амалиётда асосий фондлар қуйидаги кўрсаткичлар бўйича баҳоланади:

1. *Тўлиқ бошланғич қиймати бўйича*
2. *Эскириш қиймати бўйича*
3. *Қолдиқ қиймати.*
4. *Ўртача йиллик қиймат.*

Асосий фондлар динамикасини ўрганиш ускуналарини сотиб олиш, келтириш, ўрнатишдаги ҳақиқий харажатлар йиғиндиси асосий фондларни тўлиқ бошланғич қиймати бўлиб, у асосий фондларни баҳолашнинг асосий тури ҳисобланади.

Қайта тиклаш қиймати шу қийматни ҳозирги баҳоларда фойдаланишидир: Бу баҳо асосий фондларни қайта баҳолаш натижасида қуйилади. Уни баҳолашнинг индекс ва бозор усуллари мавжуд.

Қолдиқ қиймати – бу тўлиқ бошланғич қиймати ёки тиклаш қийматидан эскириш қийматини айириш натижасида қоладиган қийматидир.

Эскириб ишлаб чиқаришдан чиқариб ташлашдаги қиймати - *туғатиш қиймати* дейилади.

Турли ҳисоботлар учун асосий фондларни тўғри баҳолаш муҳим аҳамиятга эга. Бундай баҳолаш асосий фондларни инвентаризация ва қайта баҳолаб аниқлаш мумкин.

Ўртача йиллик қиймат асосий ишлаб чиқариш фондларини такрор ишлаб чиқариш, улардан фойдаланиш кўрсаткичларини ҳисоблаш учун зарур. Асосий ишлаб чиқариш фондларининг ўртача йиллик қиймати қуйидагича аниқланади:

$$\bar{\Phi} = \Phi_o + \frac{\Phi_k \cdot T_k}{12} - \frac{\Phi_q \cdot T_q}{12};$$

бу ерда: Φ_k ва Φ_q – йил давомида ишлаб чиқаришга киритилган (Φ_k) ва ишлаб чиқаришдан чиқарилган (Φ_q) фондлар қиймати;

T_k – йил давомида ишлаб чиқаришга киритилган асосий фондларнинг вақти;

T_q – асосий фондларнинг ишлаб чиқаришдан чиқиб кетган кейинги вақт

Асосий фондлар эксплуатация жараёни аста секинлик билан эскириб боради, яъни тўлиқ ёки қисман ўз истеъмол қиймати ва хусусиятларини йўқотиб боради. *Асосий фондлар жисмоний ва маънавий эскириши* мумкин. *Жисмоний эскириши* – асосий фондларнинг ишлаб чиқариш жараёнида фойдаланиш натижасида емирилишидир. Маълум вақт ўтиши билан улар ишга жисмоний яроқсиз бўлиб қолади ва янгиси билан алмаштирилади ёки айрим қисмлари капитал ремонт қилинади.

Маънавий эскиришнинг 2 тури мавжуд:

1) Мавжуд асосий фондларга нисбатан унумлироғи ишлаб чиқарилганда – эскирган машиналарнинг жисмоний ейилиш муддати тўлмасдан, қадрсизланганлиги ва маънавий эскирганлигини билдиради.

2) Маънавий асосий фондларга нисбатан арзонроғи ишлаб чиқарилганда.

Асосий ишлаб чиқариш фондлари аста-секин эскириб ўз қийматини ишлаб чиқарилаётган товарлар қийматига оз-оздан кўчириб боради. *Асосий фондлар амортизацияси* эса – уларни жисмоний ва маънавий эскиришини пул шаклида ифодалашдир. Шу билан бирга амортизация асосий фондлар қийматининг тайёр маҳсулотга ўтказган қисмини белгилайди.

Маълум давр ўтгач, фондларнинг тўлиқ қиймати амортизация ажратмалари йўли билан қайта тикланади. Амортизация ажратмалари асосий фондлар емирилишининг пул шаклидаги кўриниши бўлиб давлат томонидан белгиланадиган қатъий меъёларга асосан ажратилади. Амортизация ажратмаларининг умумий йиллик суммаси ва амортизация нормасини ажрата билиш лозим.

Йиллик амортизация суммаси – йил давомида ажратилган амортизация суммалари йиғиндисидир. Бу фонд суммаси – асосий фондлар ишлаб турган вақтда уларни капитал ремонт ва модернизация қилиш учун, ишдан чиққан вақтда эса уни қийматини бутунлай қоплаш учун ишлатилади

5-сон БҲМСга мувофиқ, асосий фондлар, пул шаклида эса асосий воситалар бўйича амортизация суммаси қуйидаги усуллардан бирини қўллаш йўли билан ҳисобланиши мумкин:

- 1) амортизацияни бир текисда (тўғри чизиқли) ҳисоблаш;
- 2) амортизацияни бажарилган ишлар ҳажмига мутаносиб равишда ҳисоблаш (ишлаб чиқариш усули);
- 3) икки қаррали амортизация меъёри билан камайиб борувчи қолдиқ усули;
- 4) йиллар йиғиндиси усули (кумулятив усул).

Амортизацияни бир текисда (тўғри чизиқли) ҳисоблаш усулининг моҳияти шундан иборатки, асосий воситаларнинг амортизацияланадиган қийматидан келиб чиқиб, уларнинг фойдали хизмат қилиш муддати давомида амортизация бир текисда ва тенг улушларда ҳисоблаб борилади. Ушбу усулга мувофиқ, асосий воситалар объектининг амортизацияланадиган қиймати унинг фойдали хизмат муддати давомида тегишли харажатларга бир маромда (текисда) олиб борилади (тақсимланади).

Амортизация ҳисоблашнинг бир текисда (тўғри чизиқли) ҳисоблаш усулида амортизация ажратмаларининг йиллик суммаси асосий фондлар объектининг бошланғич (қайта тиклаш) қийматидан унинг тугатиш қийматини айириш орқали ва мазкур объектнинг фойдали хизмат муддатидан келиб чиқиб аниқланади:

Мисол: Компютернинг бошланғич қиймати 1100000 сўм, унинг фойдаланиш муддати охиридаги қолдиқ (тугатиш) қиймати 100000 сўм, фойдали хизмат муддати 5 йил, йиллик амортизация меъёри амортизацияланадиган қийматнинг 20 % ни ёки 200000 сўм $((1100000 - 100000)/5 = 200000)$ сўмни ташкил этади.

Амортизацияни бажарилган ишлар ҳажмига мутаносиб равишда ҳисоблаш (ишлаб чиқариш усули). Амортизацияни ҳисоблашнинг ишлаб чиқариш усули асосий воситалар объектининг ҳар бир конкрет йилдаги ишлаб чиқариш ҳажмига асосланади. Мазкур усул бўйича ҳар йиллик амортизация суммасини ҳисоблаб чиқиш учун фойдали хизмат муддатининг бутун давридаги умумий баҳоланган жами ишлаб чиқариш ҳажмини ва конкрет бир йилдаги ишлаб чиқариш ҳажмини аниқлаш зарур. Ишлаб чиқарилган маҳсулот бирлиги сони, ишланган соатлар миқдори, босиб ўтилган тонна, соат, километр миқдори ва шунга ўхшаганлар ишлаб чиқариш ҳажми сифатида қабул қилиниши мумкин.

Асосий воситалардан интенсив равишда фойлаланилган, шунингдек, фан-техника тараққиёти кучли тасир кўрсатган ҳолларда асосий фондларнинг эскириши амортизацияни тезлаштирилган иккита усул орқали ҳисобланади: *икки каррالي амортизация меёри билан камайиб борувчи қолдиқ усули* ва *йиллар йиғиндисидан усули (кумулятив усул)*.

Икки каррالي амортизация меёри билан камайиб борувчи қолдиқ усули бўйича амортизацияни ҳисоблаш даврида активнинг амортизацияланадиган қиймати камайиб боради. Ушбу усул бўйича амортизацияни бир текисда (тўғри чизиқли) ҳисоблаш усулидан келиб чиқиб, ҳисобланган амортизация меёри икки каррага оширилади. Икки каррالي амортизация меёри билан камайиб борувчи қолдиқ усули бўйича амортизацияни ҳисоблашда тахминий баҳоланган тугатиш қиймати бошланғич (қайта тиклаш) қийматидан чегириб ташланмайди.

Икки каррالي амортизация меёри билан камайиб борувчи қолдиқ усулида йиллик амортизация ажратмалари суммаси асосий фондлар объектининг ҳисобот йили бошидаги қолдиқ қиймати ва ушбу объектнинг фойдали хизмат муддатидан келиб чиқиб ҳисобланган ва икки каррага оширилган амортизация меёрига асосланган ҳолда аниқланади.

Олдинги мисолда компьютернинг фойдали хизмат муддати 5 йилга тенг эди. Мос ҳолатда, тўғри чизиқли усулда йиллик амортизация меёри 20 % (100% / 5) ни ташкил этади. Икки каррالي ҳамортизация меёри билан камайиб борувчи қолдиқ усулида, амортизация меёри 40 % (2 x 20%) га тенг бўлади. Ушбу 40 % даги қатъий ставка ҳар йил охирида асосий воситанинг баланс қийматига нисбатан ишлатилади.

Компютер бўйича амортизация ажратмалари

Жадвал № 4

| Амортизацияланадиган давр | Бошланғич (қайта тиклаш) қиймати | Амортизация йиллик суммаси | Тўпланган амортизация суммаси | Қолдиқ қиймат |
|---------------------------|----------------------------------|----------------------------|-------------------------------|---------------|
| 1-йил охири | 1100000 | 40% x 1100000= 440000 | 440000 | 660000 |
| 2-йил охири | 1100000 | 40% x 660000= 264000 | 704000 | 396000 |
| 3-йил охири | 1100000 | 40% x 396000= 158400 | 862400 | 237600 |
| 4-йил охири | 1100000 | 40% x 237600= 95040 | 957440 | 142560 |

| | | | | |
|-------------|---------|---|---------|--------|
| 5-йил охири | 1100000 | (40% x 142560 = 57024 «назорат мақсадида» 1000000 - 57440 = 42560 | 1000000 | 100000 |
|-------------|---------|---|---------|--------|

Йиллар йиғиндисини усули (кумулятив усул)га мувофиқ, ҳар бир йил учун амортизация меъёри амортизация муддатининг охиригача қоладиган амортизацияланадиган қийматнинг улуши сифатида аниқланади. Йиллар йиғиндисини усули (кумулятив усул) да йиллик амортизация ажратмалари суммаси асосий воситалар объектнинг тугатиш қиймати чегириб ташланган бошланғич (қайта тиклаш) қиймати ҳамда махражида объектнинг фойдали хизмат муддати йиллари йиғиндисини- ккумулятив сон ва суратида объектнинг фойдали хизмат муддати охиригача қолаётган йил сони бўлган нисбатдан келиб чиқиб аниқланади.

Олдинги мисолда компьютер 5 йиллик фойдали хизмати муддатига эга эди. Фойдаланиш йиллари сони (рақамлари) нинг йиғиндисини 15 (кумулятив сон) ни ташкил этади. Кейинчалик ҳар бир қасрни 1000000 сўмга тенг бўлган амортизацияланадиган қийматга кўпайтириш йўли билан ҳар йилги амортизация суммаси аниқланади: яни $5/15$, $4/15$, $3/15$, $2/15$, $1/15$.

Компютер бўйича амортизация ажратмалари

Жадвал № 5

| Амортизацияланган давр | Амортизацияланадиган қиймат | Амортизация йиллик суммаси | Тўпланган амортизация суммаси |
|------------------------|-----------------------------|------------------------------------|-------------------------------|
| 1- йил охири | 1000000 | $(5/15 \times 1000000) = 333333,3$ | 333333,3 |
| 2- йил охири | 1000000 | $(4/15 \times 1000000) = 266666,7$ | 600000,0 |
| 3- йил охири | 1000000 | $(3/15 \times 1000000) = 200000,0$ | 800000,5 |
| 4- йил охири | 1000000 | $(2/15 \times 1000000) = 133333,3$ | 933333,3 |
| 5- йил охири | 1000000 | $(1/15 \times 1000000) = 66666,7$ | 1000000,0 |

Солиқ солиш мақсадида, Ўзбекистон Республикаси Солиқ кодексига асосий фондларнинг бошланғич (қайта тиклаш) қийматига нисбатан фоизларда йиллик амортизация меъёри белгиланган бўлиб, улар харажатларга бир текисда олиб борилади.

Корхоналардаги асосий фондлар қиймати доимо ўзгаради. Уларни кўпайишига қуйидаги омил таъсир этади.

- 1) сотиб олиш;
- 2) куриш, ўрнатиш;
- 3) инвентаризация давридаги ортиши, камайиши эса:
 1. Эскириши сабабли йўқотиш.
 2. Бошқа корхоналарга сотиш.
 3. Табiiй офат натижасида йўқотилиши.
 4. Инвентаризация даврида баҳосини камайиши.

Асосий фондлар ҳақидаги маълумотларга асосан корхона ва тармоқ бўйича уларнинг баланси тузилади.

$$ОФб + П = В + ОФо$$

Бу ерда: $ОФб$ – асосий фондларнинг йил бошидаги қолдиғи.

$ОФо$ – асосий фондларнинг йил охиридаги қолдиғи.

$П$ – асосий фондларнинг киритилиши.

$В$ – асосий фондларнинг чиқиши.

Асосий фондларни такрор ишлаб чиқариш жараёнини таҳлил қилиш учун унинг эксплуатация ҳолатини, эскириш даражасини ва улардан фойдаланишни характерлайдиган ва маълумотларга эга бўлмоқ керак.

Асосий фондларнинг эскириш даражаси мутлақ ва нисбий кўрсаткичларда ифодаланади.

Эскириш коэффициенти қуйидаги формула ёрдамида аниқланади.

$$\text{Эскириш коэф.} = \frac{ОФб - ОФк}{ОФб}$$

бу ерда: $ОФб$ – асосий фондларни бошланғич қиймати

$ОФк$ – қолдиқ қиймат

Эскириш коэффициенти яроқлилик коэффициенти билан узвий равишда боғлиқ. Эскириш коэффициенти қанча кичик бўлса, яроқлилик коэффициенти шунча катта бўлади ва аксинча. Агар «1» дан эскириш коэффициентини айириб ташласак яроқлилик коэффициентига эга бўламиз.

Асосий фондларни такрор ишлаб чиқариш темпини характерлаш учун уларни жисмоний ва техник ҳолатини ўрганишда янгиланиш коэффициентини қўлланилади.

$$\text{Янгиланиш коэффициенти} = EB / EO$$

бунда: EB – ишлаб чиқаришдаги янги киритилган асосий фондлар қиймати;
 EO – асосий фондлар йил охиридаги қиймати.

Бундан *ташқари чиқиш коэффициенти* ҳам қўлланилади.

$$\text{Чиқиш коэффициент} = \frac{EB}{EO}$$

бунда: EB – ишдан чиқарилган асосий фондлар қиймати
 EO – асосий фондлар йил бошидаги қиймати.

Асосий ишлаб чиқариш фондларидан фойдаланишнинг турли хил кўрсаткичлари мавжуд бўлиб, уларни шартли равишда икки гуруҳга бўлиш мумкин:

биринчи гуруҳ - умумлаштирувчи ва қиймат кўрсаткичлари бўлиб, улар асосий фондларнинг турли гуруҳларини динамика ва статикада баҳолаш, таҳлил қилиш, захираларни аниқлаш ва башорат қилиш имконини яратади. Бундай кўрсаткичларга фонд қайтими, фонд сиғими, фонд рентабеллиги ва бошқаларни киритиш мумкин.

Асосий фондлардан фойдаланиш даражасини характерлаш учун ҳар бир сўмлик асосий фондларга ишлаб чиқарилган маҳслот бирлиги (фонд қайтими қўлланилади). Уларнинг динамикасини ўрганишда асосий фондлар ҳам, маҳсулотлар ҳам ўзгармас баҳоларда белгиланади.

Жамиятимизни моддий техника базаси яратилган сари меҳнатни асосий фондлар билан қуролланиши ортиб боради. Бу кўрсаткич асосий фондлар қийматини корхонадаги ходимлар сонига ёки энг кўп ишчи ишлаган сменадаги ишчилар сонига бўлиб аниқланади.

Фонднинг самарадорлик даражасига тескари бўлган кўрсаткич маҳсулотнинг фондга бўлган талаблик даражасини характерлайди ва у қуйидагича ҳисобланади:

$$\text{Фонд сизими} = \frac{\text{Асосий и / ч фондлари йиллик уртача киймати}}{\text{Яли (товар) маҳсулот}}$$

Асосий фондлардан самарали фойдаланишнинг умумлаштирувчи кўрсаткичи – ижтимоий маҳсулот ва миллий даромад ўсиш суръатларининг асосий ишлаб чиқариш фондлари ўсиш суръатларидан устун бўлишидан иборат.

иккинчи гуруҳ - хусусий ва натурал кўрсаткичлар бўлиб, кўпроқ асосий ишлаб чиқариш фондларининг фаол қисми - ишчилар, машина ва асбоб-ускуналардан фойдаланиш билан боғлиқ.

Кўрсаткичларнинг бу гуруҳи таркибига қуйидагилар киради:

*Асбоб-ускуналардан экстенсив фойдаланиш коэффициентлари мазкур ускуналардан амалда ҳақиқий фойдаланилган вақтнинг улардан режа бўйича фойдаланиш муддатига нисбати орқали аниқланади.

$$K_{\text{экс}} = \frac{t_{\text{хак}}}{t_{\text{реж}}}$$

Бу ерда: $t_{\text{хак}}$ – ускуналардан ҳақиқий фойдаланилган вақт, соатлар;

$t_{\text{реж}}$ – ускуналарнинг меъёрга асосан фойдаланиш муддати, соатлар.

Асосий ишлаб чиқариш фондларидан интенсив фойдаланиш коэффициенти, улардан қувват бўйича фойдаланилганлик (унумдорлик) даражасини акс эттиради, у технологик ускуналар амалдаги унумдорлигининг, яъни техник асосланган прогрессив унумдорликнинг меъёрий унумдорликка нисбати асосида, қуйидаги формула бўйича ҳисобланади:

$$K_{\text{инт}} = \frac{ИЧ_{\text{хак}}}{ИЧ_{\text{м}}};$$

бу ерда: $ИЧ_{\text{хак}}$ – вақт бирлигида ускунада ишлаб чиқарилган ҳақиқий қурилиш материаллари миқдори;

$ИЧ_{\text{м}}$ – вақт бирлигида ускунада техник жиҳатдан асосланган қурилиш материаллари ишлаб чиқариш меъёри.

Ускунадан интеграл фойдаланиш коэффициенти ускунадан экстенсив ва интенсив фойдаланиш коэффициентларининг кўпайтмаси орқали аниқланиб, унинг вақт ва қувват бўйича банд бўлишини (фойдаланилишини) мажмуавий тавсифлайди:

$$K_{\text{интегр.}} = K_{\text{экс}} * K_{\text{инт}} = 0,71 * 0,8 = 0,57$$

Корхоналарда бундай ускуналарнинг бир эмас, бир нечта – ўнта ёки юзтасидан фойдаланилади. Шу муносабат билан ускуналарнинг сменалик коэффициенти - сутка давомида машина-сменаларнинг ўрнатилган

ускуналарнинг умумий сони ёки ишчи ўринларига нисбатини аниқлаш зарурияти туғилади. Бу ҳолда *сменалилик коэффиценти* куйидаги формула асосида аниқланади:

$$K_{cm} = \frac{MC}{A_{y.c}}$$

Бу ерда: MC - сутка давомида ҳақиқий ишланган машина-сменалар йиғиндиси;

$A_{y.c}$ - ўрнатилган асбоб-ускуналарнинг умумий сони.

Ускуналарни юкланиш коэффиценти ҳам ускуналардан вақт бўйича фойдаланишни тавсифлайди. Сменалилик коэффицентидан фарқли равишда, у маҳсулотнинг меҳнат сиғимини ҳисобга олади ва мазкур ускунада тайёрланган барча маҳсулотларлар меҳнат сиғимининг унинг ишлаш вақти фондига нисбати орқали аниқланади.

Корхоналарида асосий ишлаб чиқариш фондларидан фойдаланишни тўлиқ баҳолаш учун экстенсив кўрсаткичлардан ташқари, уларнинг қувват бўйича юкланиш табиатини ўрганиш ҳам муҳим аҳамият касб этади.

Саноат корхоналарининг асосий ишлаб чиқариш фондларидан фойдаланишни яхшилашнинг асосий йўналишлари:

- смена давомида ускуналар бекор туриб қолишини қисқартириш;
- ускуналарнинг сменалик коэффицентини ошириш;
- бекор турувчи ускуналарни қисқартириш ва тугатиш;
- таъмирлаш ишарини ўз вақтида ва сифатли равишда амалга ошириш;
- ускуналарни ишлатувчи ходимларнинг малакасини ошириш;
- ишлаб чиқаришни ташкил этишни ва ресурслар билан таъминлашни яхшилаш.

REFERENCES

1. Mankiw N.Gregory. Principles of Economics, 8th Edition. ISBN 13: 978-1-305-58512-6. USA, textbook. 2018. Cengage Learning. 836 p
2. R.S. Muratov, I.A. Djalalova, S.Sh. Oripov. Korxonalar iqtisodiyoti. Darslik. – T.: «Fan va texnologiya», 2014, – 424 bet.
3. Economics. Jonh Sloman, Alison Wride. Seventh edition. 6 page
4. “Fixed assets” Eric Svendsen, Kim Norbuta, Meg O’Rourke. 9 page

5. Т. К. Руткаускас [и др.]. Экономика организации (предприятия): учебное пособие /– 2-е изд., перераб. и доп. – Екатеринбург: Изд-во УМЦ УПИ, 2018. – 260 с.
6. N. Gregory Mankiw. Principles of Economics, 7th Edition 7th Edition. Amazon, USA 2014.
7. Зайцев Н.А. Экономика промышленного предприятия. Учебник. - М.: ИНФРА-М, 2010. – 481 стр.
8. Дашков К.И. Экономика промышленности. Учебное пособие. -М.: ЮНИТИ-ДАНА, 2017, – 566 стр.
9. Bekzod Mukhsinov, Saida Yuldasheva, Jamila Musaeva International journal of advanced science and technology vol. 29, no. 5, (2020), pp. 1922-1926 issn: 2005-4238 Doing business, innovative development and the digital economy (USA).
10. Мусаева Ж.К. Повышение эффективности использования основных фондов на предприятиях. Инновации в экономике №8 (2019): <http://www.tadqiqot.uz/> DOI Journal 10.26739/2181-9491
11. Мусаева Ж.К. Пути эффективного использования основных фондов промышленных предприятий. Инновации в экономике 6 (2021) 47-57-стр, Web: <http://www.tadqiqot.uz/>
12. Мусаева Ж.К., Жураев Ж.Ж. Эффективное использование основных фондов промышленных предприятий – фактор увеличения производственных мощностей. Science and education international conference science and education/ uluslararası konferans bilim ve eğitim ANTALYA, TURKEY DOI Available at virtualconferences.press, may 2021, 37-38-стр, http://doi.org/10.37057/T_2
13. Мусаева Ж.К. Информационная безопасность – важное условие цифровой экономики. ТЕНДЕНЦИИ ЭКОНОМИЧЕСКОГО РАЗВИТИЯ В XXI ВЕКЕ Материалы III Международной научной конференции Минск, 1 марта 2021 г . 323-326-стр, <http://elibrary.udsu.ru/xmlui/bitstream/handle/>
14. Мусаева Ж.К. Роль цифровой трансформации в развитии экономики Узбекистана. ТЕНДЕНЦИИ ЭКОНОМИЧЕСКОГО РАЗВИТИЯ В XXI ВЕКЕ Материалы III Международной научной конференции Минск, 1 марта 2021 г. 952-954-стр, <http://elibrary.udsu.ru/>
15. Мусаева Ж.К. Тенденции развития цифровой экономики и образования в Узбекистане. Современные проблемы социально-экономических систем в условиях глобализации : сборник научных трудов XV Международной научно-практической конференции. Белгород, 21 октября 2021 г., 246-250 стр.

-
16. Мусаева Ж.К. Факторы развития наукоемкой цифровой экономики. «Проблемы и перспективы занятости в условиях развития цифровой экономики». Международная научно-практическая конференция. Самарканд, октябрь, 2021. ISBN 978-9943-6088-4-9. 505-509- стр.
17. Musaeva J. K. MAIN DIRECTIONS OF DEVELOPMENT OF LIGHT INDUSTRY ENTERPRISES IN UZBEKISTAN IN THE CONDITIONS OF ECONOMIC GLOBALIZATION. *Galaxy International Interdisciplinary Research Journal*, 9(12), (2021). 1434–1441. Retrieved from <https://internationaljournals.co.in/index.php/giirj/article/view/951>

КРАЕВАЯ ЗАДАЧА ДЛЯ ОДНОГО КЛАССА УРАВНЕНИЙ ТРЕТЬЕГО ПОРЯДКА

Муминов Ф.М., Самандаров И.Р., Душатов Н.Т., Миратоев З.М.

Алмалыкский филиал Ташкентского государственного технического
университета, г. Алмалык, Узбекистан.

mfarhod007@gmail.com,

n_dushatov@rambler.ru,

АННОТАЦИЯ

Исследования краевые задачи для уравнения составного типа сравнительно новое направление в теории краевых задач. Особый интерес эти задачи представляют в связи с их применением в различных задачам механики и физики, такие они возникают при моделировании тепло масс обмена в капиллярно-пористых средах ряда различных биологических объектов и других задач.

Ключевые слова: *Нелокаль, нелокальная задача, уравнения смешанно-составной тип, локаль, сингулярное интегральное уравнение.*

ABSTRACT

Investigations of boundary value problems for an equation of composite type are a relatively new direction in the theory of boundary value problems. These problems are of particular interest in connection with their application in various problems of mechanics and physics, such they arise when modeling heat and mass transfer in capillary-porous media of a number of different biological objects and other problems.

Keywords: *Nonlocal, nonlocal problem, equations of mixed-composite type, locale, singular integral equation.*

АННОТАЦИЯ

Учинчи тартибли таркибий аралаш типдаги дифференциал тенгламалар учун чегаравий масалаларни ўрганиши назарияси анча янги йўналиши ҳисобланади. Дарҳақиқат физика, иқтисод, механика, кимё, медицина ва бошқа фанларда учрайдиган кўплаб жараёнлар дифференциал тенгламалар ёрдамида тавсифланади. Тенгламаларни ўрганиши билан тегишли жараёнлар ҳақида бирор маълумотга эга бўламиз. Ўша дифференциал тенгламалар ўрганилаётган жараённинг математик моделидан иборат бўлади.

Калит сўзлар. *Нолокал, нолокал бўлмаган масала, таркибий типдаги аралаш тенглама, локал, сингуляр типдаги интеграл тенглама.*

Односвязной области D , ограниченной гладкой линией σ , опирающейся на точки $A(0;1)$ и $B(1;0)$ расположенной в четверти плоскости ($x > a, y < 0$) и отрезками AA_1, BE, A_1E прямых $x=0, x=1, y=1$ соответственно, где O, E – точки с коэффициентами $(0;0), (1;1)$ рассматривающая уравнения

$$\frac{\partial}{\partial y}(Lu) = 0 \quad (1)$$

где

$$Lu = u_{xx} + \frac{1 - \operatorname{sgn} y}{2} u_{yy} - \frac{1 + \operatorname{sgn} y}{2} u_y$$

(2)

Задача 1. Найти функцию $u(x, y)$ со следующим свойством:

1. Функция $u(x, y)$ является регулярным решением уравнения (1) в области D ($y \neq 0$)

2. Функция $u(x, y)$ и ее частные производные первого порядка непрерывны в замкнутой области \bar{D} (допускается, что в точках $O(0;0), B(1;0)$ частные производные u_x, u_y могут обращаться в бесконечность порядка меньше единицы)

3. Функция $u(x, y)$ удовлетворяет граничным условиям

$$u|_{\sigma} = f(\xi) \quad (\xi \text{ - точка контура } \sigma), \quad u|_{A_1E} = \psi_1(x)$$

$$u|_{x=l} = u|_{BE} \quad (0 < l < 1), \quad u(0, y) + u(0, -y)|_{AA_1} = \psi(y)$$

(3)

$$u_x|_{AO} = v(y)$$

где f, ψ, ψ_1, v – заданные функции удовлетворяющие определенным условиям гладкости и условиям согласования, $\psi(y)$ – частная функции при исследовании этих задач будем пользоваться тем фактором, что любое регулярное решение уравнения (1) представимо в виде

$$u(x, y) = z(x, y) + \omega(x)$$

(4)

Соответственно (1), $z(x, y)$ – регулярное решение уравнения

$$z_{xx} + \frac{1 - \operatorname{sgn} y}{2} z_{yy} - \frac{1 + \operatorname{sgn} y}{2} z_y = 0, \quad (5)$$

ω – произвольные дважды непрерывно-дифференцируемые функция без ограничения общности можно предполагать $\omega(0) = \omega'(0) = 0$, предполагается, что σ целиком лежит в полосе ограниченными прямыми $x=0$, $x=1$ на основании (3)-(5) задача 1 редуцируется к определению регулярного решения уравнения (5) в области $D(y \neq 0)$ удовлетворяющего краевым условиям

$$\left. \begin{aligned} z|_{\sigma} &= f(\xi) - \omega(x), \quad z|_{BE} = z|_{x=1} = \varphi_1(y) - \omega(1) \\ z|_{OA_1} &= \varphi(y) \quad (0 \leq y \leq 1), \quad z|_{AO} = \psi(y) - \varphi(-y), \quad (-1 \leq y \leq 0) \\ z|_{AE} &= \psi_1(x) - \omega(x), \quad z_x|_{AO} = \nu(y) \end{aligned} \right\}$$

(6)

Докажем единственность решения задача 1. Если $f = \psi = \psi_1 = \nu = 0$, то функция $z(x, y)$ не может достигать положительного максимума (отрицательного минимума) на отрезке OB и AA_1 . Действительно предположим, что положительный максимум (отрицательный минимум) достигается в некоторой точке $N(x_0, 0)$. То уравнения $z_{xx} - z_y = 0$ следует, что $z_y(x_0, 0) \leq 0$ ($z_y(x_0, 0) \geq 0$) с другой стороны, из эллиптической части области $D = \{(x, y) \in D, x > 0, y < 0\}$ имеет $z_y(x_0, 0) > 0$, ($z_y(x_0, 0) < 0$). Из постановки задачи следует, что $\lim_{y \rightarrow 0^-} z(x, y) = \lim_{y \rightarrow 0^+} z(x, y)$, $\lim_{y \rightarrow 0^-} z_y(x, y) = \lim_{y \rightarrow 0^+} z_y(x, y)$ отсюда заключаем, что функция $z(x, y)$ не может достигать положительного максимума (отрицательного минимума) на OB .

Пусть функция $z(x, y)$ достигает положительно максимума (отрицательного минимума) в точке $N(0, y)$ отрезке A_1O . Тогда $z(x, y)$ достигает положительно минимума (отрицательного максимума) в точке $N_1(0, y)$ отрезке AO . Из условия $z_x|_{AO} = 0$ следует, что $z(x, y)$ не достигает положительного максимума (отрицательного минимума) на открытом отрезке OA .

Следовательно, $z(x, y)$ не достигает положительно максимума (отрицательного минимума) на A_1O . Функция $z(x, y)$ не может достигать положительного максимума (отрицательного минимума) на BE . В противном случае этот максимум должен реализоваться внутри области $D_1 = \{(x, y) \in D, x > 0, y < 0\}$, что невозможно отсюда следует, что $z(x, y) = 0$ в

области D_1 . Тогда $\varphi(y) = 0, \omega(x) = 0$ Следовательно, $z(x, y) \equiv 0$ и в области D_2 . Таким образом, доказано, что $u(x, y) \equiv 0$ в области D .

Переходим к доказательству существования решения задачи. Для простоты предположим что σ – дуга окружности $x^2 + y^2 = 1$. Регулярное в области D_2 решение уравнения (5) удовлетворяющее краевым условиям $z_x|_{AO} = \nu(y)$, $z_y|_{OB} = \nu_1(x)$, $z|_{\sigma} = f(\xi) - \omega(x)$ дается формулой

$$z(x, y) = \int_0^1 \nu(t) G(x, y, t, 0) dt + \int_{\frac{3\pi}{2}}^{2\pi} \bar{f}(\theta) \frac{\partial G}{\partial n} \Big|_{|\xi|=1} d\theta - \int_{-1}^0 \nu(t) G(x, y; 0, t) dt$$

(6)

$\bar{f}(\theta) = f(\theta) - \omega(\cos \theta)$; $G(x, y; \xi, \eta)$ – функция Грина. Из равенства (6) пойдём $\tau(x)$

$$\tau(x) + \frac{1}{\pi} \int_0^1 \nu(t) \ln \left| \frac{1-t^2x^2}{t^2-x^2} \right| dt = g_1(x)$$

(7)

где

$$g_1(x) = \int_{-1}^0 \nu(t) G(x, 0; 0, t) dt + \int_{\frac{3\pi}{2}}^{2\pi} \bar{f}(\theta) \frac{\partial G}{\partial n} \Big|_{|\xi|=1} d\theta$$

В силу непрерывности первых производных от функции $z(x, y)$ из параболической части D_1 области D получаем соотношение между $\tau(x)$ и $\nu(x)$

$$\tau^4(x) - \nu_1(x) = 0$$

(8)

Используя условия $\tau(0) = \tau(1) = 0$, из (8) получаем

$$\tau'(x) - \int_0^x \nu_1(t) dt + \int_0^1 (1-t) \nu_1(t) dt = 0$$

(9)

Исключая $\tau'(x)$ из (8) и (9), имеем

$$\frac{1}{\pi} \int_0^1 \nu_1(t) \left(\frac{2t^2x}{1-x^2t^2} - \frac{2x}{t^2-x^2} \right) dt = F(x)$$

(10)

где

$$F(x) = \int_0^x \nu(t) dt - \int_0^1 (1-t) \nu_1(t) dt - g'_1(x)$$

Пользуясь заменой переменных

$$\frac{t^2}{1+t^4} = v, \quad \frac{x^2}{1+x^4} = s$$

уравнения (10) приводим к виду

$$\frac{1}{\pi} \int_0^1 \frac{m(v)}{v-s} dv = P(s)$$

(11)

где

$$m(v) = \nu_1(t) \frac{1+t^4}{2t}, \quad P(s) = F(x) \frac{1+x^4}{2x}$$

Обращая интегральное уравнение (11), имеем

$$m(v) = -\frac{1}{\pi} \int_0^1 \left[\frac{s(1-v)}{v(1-s)} \right]^{\frac{1}{2}} \frac{p(v)}{v-s} dv$$

Возвращаясь к старым переменным x и t , получим интегральное уравнение Фредгольма второго рода

$$\nu_1(x) - \frac{1}{\pi} \int_0^1 k_0(x,t) \nu_1(t) dt = f_0(x)$$

(12)

где $K_0(x,t)$ – резольвента ядра

$$f_0(x) = \tilde{f}(x) + \int_0^1 g(x,t) \omega(t) dt$$

где $\tilde{f}(x)$, $g(x,t)$ – известные функции.

Подставляя значения $\nu_1(x)$ в формулу (9) определяем $\tau(x)$

$$\tau(x) = \int_0^1 p_1(x,t)\omega(t)dt + F_1(x)$$

(13)

Решение уравнения (5), удовлетворяющее краевым условиям $z|_{OA_1} = \varphi(y)$, $z|_{BE} = \varphi_1(y) - \omega(1) = \bar{\varphi}_1(y)$, $z|_{OB} = \tau(x)$ дается формулой

$$z(x,y) = \frac{1}{2\sqrt{\pi}} \left[\int_0^1 \varphi(\eta) G_{\xi}^*(x,y;0,t) dt - \int_0^y \bar{\varphi}_1(t) G_{\xi}^*(x,y;1,t) dt + \int_0^1 \tau(t) G^*(x,y;t,0) dt \right]$$

(14)

где $G^*(x,y;\xi,\eta)$ – функция Грина.

Реализуя условие $z|_{x=l} = \bar{\varphi}_1(y)$ относительно $\bar{\varphi}_1(y)$, получаем интегральное уравнение Вольтерра второго рода с достаточно гладкие ядром

$$\bar{\varphi}_1(y) + \frac{1}{2\sqrt{\pi}} \int_0^y \bar{\varphi}_1(t) G_{\xi}^*(l,y;1,t) dt = F_2(y)$$

(15)

где

$$F_2(y) = \frac{1}{2\sqrt{\pi}} \int_0^y \varphi(t) G_{\xi}^*(l,y;0,t) dt + \frac{1}{2\sqrt{\pi}} \int \tau(t) G^*(l,y;t,0) dt$$

Уравнения (15) имеет единственное решение

Реализую условие $z|_{OA} = \psi(y) - \varphi(-y)$ имеем

$$\varphi(y) = \psi(y) - \int_0^1 \nu_1(t) G(0,-y;t,0) dt - \int_0^{\frac{2\pi}{2}} \bar{f}(\theta) \frac{\partial G(0,-y;\cos\theta,\sin\theta)}{\partial n} d\theta + \int_0^1 \nu_1(-t) G(0,-y;0,-t) dt$$

Подставляя значения $\varphi(y)$, $\bar{\varphi}_1(y)$ в формулу (14) и используя условия $z|_{AE} = \psi_1(x) - \omega(x)$, для определения $\omega(x)$ ($0 \leq x \leq 1$) получаем интегральное уравнение Фредгольма второго рода, разрешимость которого следует из единственности решения задачи.

REFERENCES

1. Врагов В.Н. Об одном уравнении смешанного составного типа. Дифференциальные уравнения. 1973.

-
2. Муминов, Ф. М., Миратоев, З. М., & Утабов, У. А. (2021). Об Одной Краевой Задаче Для Уровнения составного Типа Третьего Порядка. *CENTRAL ASIAN JOURNAL OF THEORETICAL & APPLIED SCIENCES*, 2(4), 17-22.
 3. Муминов, Ф. М., & Миратоев, З. М. (2021). О нелокальной краевой задаче для одного неклассического уравнения. «. *Scientific progress*, 1(6), 922-927.
 4. Муминов Ф.М., Душатов Н.Т. Нелокальная краевая задача для линейных уравнений смешанного типа. *Central Asian Journal of Theoretical and Applied Sciences*, 2021. Vol.02, Issue:05, стр.191-196.
 5. Сраждинов И.Ф. Начально-краевая задача для одной системы составного типа. *Bulletin of the Institute of Mathematics*. 2021. Vol.4, №2, ISSN-2181-9483, стр.90-95.
 6. Srazhdinov I.F. To investigation of the mixed problem for system of equations of composite type. *CENTRAL ASIAN JOURNAL OF THEORETICAL & APPLIED SCIENCES*. April 2021. Vol.02, Issue 04. стр.23-32.

ПОВЫШЕНИЯ ЭФФЕКТИВНОСТИ ВЫТОПКИ ПЧЕЛИНОГО ВОСКА ПУТЕМ РАЗРАБОТКИ УСТРОЙСТВА С СВЕРХВЫСОКОЧАСТОТНЫМ ПАРОГЕНЕРАТОРОМ

Атамирзаев Тохиржон Усманович

Наманганский инженерно - строительный институт

АННОТАЦИЯ

Разработана технологическая схема паровой сверхвысокочастотным (СВЧ) воскотопки для растапливания пчелиного воска. Растапливание воска осуществляется воздействием горячего водяного пара путем конвекции. Пар вырабатывается СВЧ парогенератором за счет нагрева воды микроволновым излучением сверхвысокой частоты.

Ключевые слова: воск, воскотопка, СВЧ, пар, пчеловодство.

ABSTRACT

A technological scheme of a steam microwave wax furnace for melting beeswax has been developed. Melting of wax is carried out by the action of hot water vapor by convection. Steam is produced by a microwave steam generator by heating water with microwave radiation of ultrahigh frequency.

Keywords: wax, wax melter, microwave, steam, beekeeping.

ВВЕДЕНИЕ

Цель работы – повысить эффективность вытопки пчелиного воска путем разработки устройства с СВЧ парогенератором.

Задачи работы: провести анализ существующих устройств и способов вытапливания пчелиного воска; разработать технологическую схему СВЧ паровой воскотопки.

Проведенный анализ показал, что одним из наиболее эффективных способов растапливания пчелиного воска является влажный конвекционный, выполняемый паровой электрифицированной воскотопкой (табл. 1) [1]. Таблице указано классификация устройств для растапливания пчелиного воска проработанный с разными научно-исследовательским групп.

Использование данного способа позволит производить вытопку воска наиболее эффективно и с наименьшими трудозатратами [2]. Со стороны научно-исследовательских группы была разработана технологическая схема паровой воскотопки с СВЧ парогенератором (рис.1), принцип работы

которой основан на использовании конвекционного воздействия на восковое сырье.

Таблица 1.

Классификация устройств для растапливания пчелиного воска

| Тип устройства | Классификация | | |
|----------------|---------------------|------------------------|----------------------|
| | Метод растапливания | степень электрификации | способ теплопередачи |
| Солнечные | Сухой | Не электрифицированная | Тепловое излучение |
| Паровые | Сухой | Электрифицированная | Конвекция |
| | Влажный | Не электрифицированная | |
| Печные | Сухой | Не электрифицированная | Теплопроводность |
| Водяные | Сухой | Электрифицированная | Теплопроводность |
| | | Не электрифицированная | |
| Электрические | Сухой | Электрифицированная | Теплопроводность |
| | | | Тепловое излучение |
| | | | Конвекция |

Воскотопка с СВЧ парогенератором состоит из квадратного корпуса 1 (рис. 1), стоек 3, крышки 2 и поддона 4. Стенки крышки 2, корпуса 1 и поддона 4 выполнены двойными, полости заполнены теплоизоляционным материалом. Внутри корпуса расположен кронштейн 5 для установки рамок с сушью, корзинки для воскового сырья 6, а также паронаправляющие трубки 8, соединенные с емкостью парогенератора 10. В паронаправляющих трубках 8 выполнены направляющие отверстия 9 равномерно по всей цилиндрической поверхности паронаправляющих трубок, что позволяет обеспечить равномерное распределение пара по поверхности воскового сырья, расположенного в корзинах 6 или на рамках с сушью 7. В нижней части корпуса 1 расположен кран 15 для слива конденсата и растопленного воска. Поддон 4 выполнен разборным для обеспечения простоты чистки устройства. Ниже поддона 4 располагается система распределения пара 17,

представляющая собой систему труб, обеспечивающих равномерную подачу пара в паронаправляющие трубки 8. Ниже расположен СВЧ парогенератор, состоящий из высоковольтного трансформатора 14, питающего магнетрон 11, направляющий СВЧ волны при помощи излучателя 12, защищенного термостойким стеклом 13, в емкость 10, на 2/3 заполненную водой. Для контроля давления, в верхней части емкости 10 установлен датчик давления 17.

ОБСУЖДЕНИЕ И РЕЗУЛЬТАТЫ

Управление устройством осуществляется при помощи модуля управления 16 расположенного в верхней части корпуса 1.

Принцип работы паровой СВЧ воскотопки следующий. Восковое сырье или рамки с сущью помещают в корзины для воскового сырья 6, установленные на кронштейны 5 в корпусе устройства. Затем закрывают крышку 2 и включают воскотопку. Напряжение, через трансформатор 14, подается на магнетрон 11, который в свою очередь создает СВЧ излучение. СВЧ излучение отводится при помощи излучателя 12, усиливается волноводом и попадает в емкость парогенератора 10, вызывая нагрев воды. Достигнув температуры кипения, вода начинает испаряться. Пар, в свою очередь, находясь в емкости 10, так же попадает под действие СВЧ излучения и продолжает нагреваться.

Принцип работы паровой СВЧ воскотопки следующий. Восковое сырье или рамки с сущью помещают в корзины для воскового сырья 6, установленные на кронштейны 5 в корпусе устройства. Затем закрывают крышку 2 и включают воскотопку.



Рис. 1. Паровая СВЧ воскотопка:

1–корпус; 2–крышка; 3–стойки; 4–поддон; 5–кронштейн; 6–корзина для воскового сырья; 7–рамка с сушью; 8–паронаправляющие трубки; 9 – направляющие отверстия; 10–емкость парогенератора; 11–магнетрон; 12–излучатель магнетрона; 13–перегородка из термостойкого стекла; 14–высоковольтный трансформатор; 15–кран; 16–модуль управления; 17–датчик давления; 18–система распределения пара.

Напряжение, через трансформатор 14, подается на магнетрон 11, который в свою очередь создает СВЧ излучение. СВЧ излучение отводится при помощи излучателя 12, усиливается волноводом и попадает в емкость парогенератора 10, вызывая нагрев воды. Достигнув температуры кипения, вода начинает испаряться. Пар, в свою очередь, находясь в емкости 10, так же попадает под действие СВЧ излучения и продолжает нагреваться. Давление в емкости 10 возрастает и нагретый пар направляется через систему распределения 18 в паронаправляющие трубки 8, затем, через направляющие отверстия, под давлением подается на восковое сырье (сушь). Таким образом, в первую очередь происходит нагрев и дальнейшее растапливание воскового сырья и только затем нагрев пространства внутри корпуса и стенок воскотопки [3,4].

В процессе теплообмена пар остывает и конденсируется на поверхностях корпуса и воска, после чего стекает и накапливается на поверхности поддона. Расплавленный воск также стекает вниз, но из-за разницы в плотности, остается на поверхности воды [5,6]. При этом, чужеродные примеси оседают на дно поддона, что в свою очередь позволяет получить воск более высокого качества. После достижения определенного уровня, конденсат, а затем воск сливаются при помощи крана 15 для дальнейшего использования. После завершения вытопки воска, устройство отключают, извлекают из корзинок для воскового сырья 6 пустые рамки и производят очистку поддона 4, корзинок 6 и корпуса 1 от остатков воска и прочих примесей [8, 10].

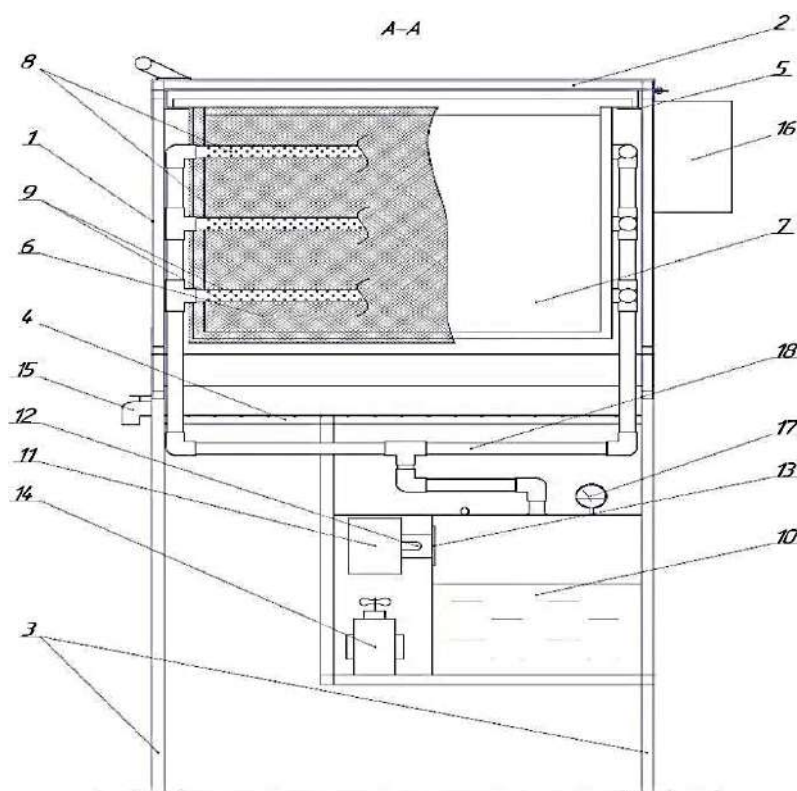
ВЫВОДЫ

Разработанное устройство позволит повысить эффективность вытопки воска за счет конвекционного способа растапливания влажным методом, а также увеличения площади теплового воздействия на сырье. При этом, благодаря направляющим отверстиям, обеспечивается равномерное распределение потока пара по поверхности сырья. Что в свою очередь также повышает эффективность растапливания воска.

REFERENCES

1. Кудряков, Е. В. Расчет мощности индукционной воскотопки / Е. В. Кудряков, В. С. Понисько, В. А. Сыркин // Вклад молодых ученых в инновационное развитие АПК России : Пенза : РИО ПГАУ, 2018.
2. Совершенствование электрофизических способов и технических средств для контроля и воздействия на сельскохозяйственные объекты : отчет о НИР (заключ.); рук. Нугманов С. С. ; исполн.: Васильев С. И. [и др.]. – Кинель, 2018.
3. Совершенствование электрофизических способов и технических средств для воздействия на сельскохозяйственные объекты : монография / С. С. Нугманов, С. И. Васильев, Т. С. Гриднева [и др.]. – Кинель : РИО Самарского ГАУ, 2019. – 150 с.
4. Yusupov Dilshod Rashidovich¹, Abdullaev Muradjon Tursunovich¹, Atamirzyev Tohir Usmanovich¹, Khaitov Bakhodir Abdulborievich. To clean mulberry silkworm seeds from harmful microorganisms and increase their viability on the basis of electrotechnical treatment. *Walailak Journal of Science and Tehnology*. 2021: № 24.
5. Атамирзаев Т. У. и др. «Modern technologies and devices with use of

- secondary energy sources in uzbekistan and in the world //Научное знание современности. – 2019. – №. 2. – С. 39-43.
6. Атамирзаев Т. У., Шамсиддинов М. Э. Исследование механизма формирования поверхностных структур при электроискровом легировании //Научное знание современности. – 2018. – №. 8. – С. 41-43.
7. Атамирзаев Т. У. и др. Энергосбережения при внедрении в производство асинхронных двигателей с совмещёнными обмотками (адсо) //Экономика и социум. – 2019. – №. 3. – С. 125-128.
8. Атамирзаев Т. У. Перспективы применения вакуумных и элегазовых выключателей 110-220 кв в энергетической системе //science time. – 2018. – №. 7 (55). – С. 29-32.
9. Атамирзаев Т.У., Эшонов А.А. Исследование и проектирование микрогидроэлектростанций. Научное знание современности.–2018.– №.8.– С.44-46.
10. Отамирзаев О. У., Атамирзаев Т. У., Исмоилов Х. А. Аспекты развития самостоятельного мышления студентов с применением интерактивных методов //научное знание современности Учредители: Индивидуальный предприниматель Кузьмин Сергей Владимирович. – №. 11. – С. 16-20.
11. Атамирзаев Т. У., Файзуллаев К. М. Переходные процессы, влияющие на динамическую устойчивость электроэнергетической системы ограниченной мощности //Міжнародний науковий журнал Інтернаука. – 2017. – №. 4 (1). – С. 28.

YARIMO'TKAZGICHLARDA ICHKI NUQTAVIY NUQSONLARINING TERMODINAMIKASI



<https://doi.org/10.24412/2181-1784-2022-4-231-240>

**Tolaboyev Dilmuhammad Xayitali o'g'li,
Mirzayev Valijon To'lqinovich,
Axmadjonov Mexriddin Faxridinovich,
Abdullayev Sherzod Shuhratjon o'g'li,
Raximjonov Jahongir Saydaxmat o'g'li**
Farg'ona politexnika instituti assistentlari
dilmuhammad00056@gmail.com

ANNOTATSIYA

Kremniy panjarada ichki nuqsonlarning paydo bo'lishi, odatda, panjaraning ichidagi atomlarning tasodifiy issiqlik harakati natijasida yuzaga keladi. Xona haroratida, issiqlik energiyasi panjaraning bog'lanish energiyasiga nisbatan kichik, shuning uchun juda kam nuqsonlar hosil bo'ladi; ammo, bu raqam nolga teng emas, shuning uchun nuqsonlarning o'z-o'zidan paydo bo'lishi termodinamika bilan tavsiflanishi mumkin.

Kalit so'zlar: yarimo'tkazgich, entropiya, konfiguratsion entropiya, energiya, erkin energiya, vakansiya.

ТЕРМОДИНАМИКА ВНУТРЕННИХ ТОЧЕЧНЫХ ДЕФЕКТОВ В ПОЛУПРОВОДНИКАХ

АННОТАЦИЯ

Появление внутренних дефектов в решетке кремния обычно является результатом случайного теплового движения атомов внутри решетки. При комнатной температуре тепловая энергия мала по сравнению с энергией связи сетки, поэтому образуется очень мало дефектов; однако это число не равно нулю, поэтому самопроизвольное возникновение дефектов можно охарактеризовать термодинамикой.

Ключевые слова: полупроводник, энтропия, конфигурационная энтропия, энергия, свободная энергия, вакансия.

THERMODYNAMICS OF INTERNAL POINT DEFECTS IN SEMICONDUCTORS

ABSTRACT

The appearance of internal defects in a silicon lattice usually occurs as a result of accidental thermal motion of the atoms inside the lattice. At room temperature, the heat energy is small compared to the bonding energy of the grid, so very few defects are formed; however, this number is not zero, so the spontaneous occurrence of defects can be characterized by thermodynamics.

Keywords: semiconductor, entropy, configuration entropy, energy, free energy, vacancy

KIRISH

Davom ettirishdan oldin ba'zi bir asosiy termodinamik atamalarni aniqlash muhim ahamiyatga ega. Xususan, to'rtta klassik termodinamik holat funksiyasi mavjud. Bular potensial energiya, E , ichki energiya, H , entalpiya va erkin energiya, A va G mos ravishda Gelmgols va Gibbsning erkin energiyalari deb ataladi. Umuman olganda, E va A hajmi doimiy bo'lgan termodinamik tizimlarga taalluqlidir. Xuddi shunday, H va G ham bosim doimiy bo'lgan termodinamik tizimlarga taalluqlidir. Faqat kondensatsiyalangan fazalarni o'z ichiga olgan tizimlar uchun, masalan, kristalli qattiq moddalar, bu farq ahamiyatsiz E va H ni A va G kabi bir xil deb hisoblash mumkin, shuning uchun kristalli qattiq jismlarning xatti-harakatlarini ko'rib chiqishda potensial yoki ichki energiyaga murojaat qilish mumkin. E , H , G va A dan tashqari yana ikkita qo'shimcha termodinamik miqdor muhim ahamiyatga ega. Bular mutlaq yoki termodinamik harorat, T va entropiya, S . Harorat, albatta, tanish tushunchadir, ammo entropiya unchalik tanish emas. Keng kontekstda entropiya bu jismoniy tizimga xos bo'lgan tartibsizlik yoki tasodifiylik o'lchovidir. Masalan, harorat doimiy bo'lib qolsa ham, qattiq materialning erishi paytida entropiya ko'payadi.

MUHOKAMA VA NATIJALAR

Kristalli material uchun bu miqdorlarni qanday aniqlash mumkin? Kutilganidek, ichki energiyani kristalning umumiy bog'lanish energiyasi bilan aniqlash mumkin. Biroq, erkin energiyaning o'ziga xosligi shunchalik ravshan emas. Ta'rifga ko'ra, erkin energiya - bu "ish qilish", ya'ni ba'zi jismoniy jarayonlarni boshqarish uchun mavjud bo'lgan termodinamik tizim bilan bog'liq bo'lgan energiya miqdori. Jismoniy jihatdan, harorat va entropiya mahsuloti TS ichki energiya va erkin energiyani o'zaro

bog'laydi. Xususan, erkin energiyani olish uchun ichki energiyadan TS ni chiqarib tashlash kerak.

$$A \square E \square TS$$

Shunday qilib, TS ichki energiyaning tasodifiy issiqlik harakatiga to'g'ri keladigan qismi, shuning uchun tashqi tomondan mavjud emasligi aniqlanadi. Bundan tashqari, nuqta nuqsonlari haqida aniq bir munozarani davom ettirishdan oldin, shuni ta'kidlash kerakki, ko'pgina termodinamik tizimlar uchun termodinamik funktsiyalarning mutlaq qiymatlari mavjud emas. Biroq, ba'zi bir mos yozuvlar holatiga nisbatan termodinamik funktsiyalardagi o'zgarishlar ham xizmat qiladi. Shuning uchun E, H, G, A va S ning mutlaq qiymatlari o'rniga, $E, \Delta E, \Delta H, \Delta G, \Delta A$ va ΔS sifatida belgilangan nisbiy qiymatlar ishlatiladi, shuning uchun:

$$\Delta A = \Delta E - T\Delta S$$

Ushbu ibora kremniy kristalidagi nuqsonlarni hosil qilishda osonlikcha qo'llaniladi. (Qattiq jism uchun qulay termodinamik mos yozuvlar holati nuqsonli kristaldir.)

Vakansiyalarni ishlab chiqarishni hisobga olgan holda, N - atom panjaralari joylari va M - kristalning ba'zi bir birlik hajmlarida mavjud bo'lgan bo'sh joylar soni. Shubhasiz, N olmos kubik kristalli tuzilishini tekshirish orqali osonlikcha aniqlanadi. Shuning uchun M ni N va T funktsiyalari sifatida ko'rsatish maqsadga muvofiqdir, shuning uchun agar ΔE_v bitta bo'shliqning hosil bo'lish energiyasi (taxminan 2,3 eV) bo'lsa, unda kristalning birlik hajmini hisobga olgan holda erkin energiya o'zgaradi M vakansiyalarining shakllanishi quyidagi ifodaga to'g'ri keladi:

$$\square A_{Mv} \square \square M \square E_v \square \square T \square S_{Mv}$$

Bu erda $\square A_{Mv}$ - M vakansiyao'rinlarini shakllantirishning erkin energiyasi va $\square S_{Mv}$ - bu bog'liqdir

Entropiya o'zgarishi. Jismoniy jihatdan, entropiya o'zgarishini rasmiy ravishda ΔS_{Mv}^C , "konfiguratsion" entropiya va ΔS_{Mv}^X , "ortiqcha" entropiya kabi ikki qismga bo'lish mumkin. Konfiguratsion entropiya M vakansiyalarini mukammal kristalli panjaraga kiritish bilan bog'liq tartibsizlikning kuchayishidan kelib chiqadi. Konfiguratsion entropiyani aniqlash uchun Boltsmanning entropiyani tubdan belgilaydigan mashhur munosabati esga olinadi:

$$S = k \cdot \ln W$$

Bu yerda entropiya, S, mutlaq ma'noda, ma'lum bir jismoniy tizim bilan bog'liq bo'lgan, ekvivalent sonining tabiiy logarifmi bilan bog'liq, ammo ajralib turadigan

mikroskopik tartibga solish, W. Mutanosiblik konstantasi Boltsmanning doimiysi, k. (Darhaqiqat, aynan Boltsmanning munosabati k ning asosiy ta'rifini beradi.) Boshlang'ich ehtimollik nazariyasidan N panjara joylaridagi M bo'shliqlarining mumkin bo'lgan ajratilgan tartiblari soni W_{Mv} , shunchaki binomial koeffitsientga to'g'ri kelishini kuzatadi:

$$W_{Mv} = \frac{N!}{(N-M)!M!}$$

Shubxasiz, mukammal kristal uchun konfiguratsion entropiya, ya'ni vakansiyao'rinlari bo'lgan kristal, yo'q bo'lib ketadi, chunki faqat bitta ajralib turadigan tartib mavjud. Shunday qilib, Boltsmanning munosabati va oldingi formulani konfiguratsion entropiyaning o'zgarishini aniqlash uchun ΔS_{Mv}^C ni quyidagicha aniqlash mumkin:

$$\Delta S_{Mv}^C = k \ln W = k \ln \left(\frac{N!}{(N-M)!M!} \right) = k \ln N! - k \ln M! - k \ln (N-M)!$$

Oddiylik uchun, ΔS_{Mv}^X -sonli entropiyani e'tiborsiz qoldirish mumkin, bu M vakansiyalarining kiritilishi sababli kristalning mavjud tebranish holatlari sonining o'zgarishi bilan bog'liq deb o'ylash mumkin. (ΔS_{Mv}^X odatda kichikdir.) Shunday qilib, erkin energiya o'zgarishi quyidagicha bo'ladi:

$$\Delta A_{Mv} = M \Delta E_v - kT \ln N! + kT \ln M! + kT \ln (N-M)!$$

Ushbu iborani katta faktoriallar uchun Stirlingning taxminiy funksiyasi yordamida qo'shimcha ravishda o'zgartirish mumkin:

$$\ln N! \cong N \ln N - N$$

Shundan kelib chiqadiki:

$$\Delta A_{Mv} = M \Delta E_v - NkT \ln N + MkT \ln M + (N-M)kT \ln (N-M)$$

Shunday qilib, M vakansiyao'rinlari hosil bo'lishining erkin energiyasi haroratga, bitta bo'shliqni shakllantirish energiyasiga, panjara joylari soniga va vakansiyao'rinlariga bog'liqdir.

Jismoniy jihatdan, ba'zi bir aniq haroratli termodinamik jarayonlar uchun erkin energiya o'zgarishi katta va salbiy o'z-o'zidan paydo bo'ladi. Aksincha, erkin energiya o'zgarishi katta va ijobiy bo'lganlar o'z-o'zidan paydo bo'lmaydi va sodir bo'lmaydi, ya'ni teskari jarayon o'z-o'zidan bo'ladi. Agar erkin energiya o'zgarishi aynan yo'q bo'lib ketsa, ya'ni oldinga va teskari jarayonlar sodir bo'lish tendentsiyasiga ega bo'lsa, unda jarayon muvozanat holatida bo'ladi. Shubhasiz, yuqorida aytib o'tilganidek, ΔA_{Mv} mukammal kristaldagi M vakansiyalarining shakllanishiga to'g'ri keladi. Vakansiya

o'rinlari soni barqaror bo'ladi, ya'ni muvozanat sharoitida, agar erkin energiya o'zgarishi qo'shimcha vakansiya o'rinlarini shakllantirish yoki mavjud vakansiya o'rinlarini yo'qotish uchun ijobiy bo'lsa. Bu shuni anglatadiki, yana bitta vakansiya joyini qo'shish yoki vakansiyani olib tashlash bo'sh energiyani o'zgartirmaydi. Matematik jihatdan, bu ΔA_{Mv} ekstremumda ekanligini anglatadi; shuning uchun vakansiyao'rinlari soniga nisbatan olingan ΔA_{Mv} ning qisman hosilasi M:

$$\frac{\partial}{\partial M} \Delta A_{Mv} = \Delta E_v + kT \ln M - kT \ln(N - M)$$

Shubhasiz, muvozanat sharti ΔA_{Mv} qiymatining M ga nisbatan minimal bo'lishini talab qiladi, shuning uchun yuqoridagi chap tomonda paydo bo'lgan hosila yo'qolishi kerak; shuning uchun kimdir buni topadi:

$$\ln\left(\frac{M}{N - M}\right) = -\frac{\Delta E_v}{kT}$$

Umuman olganda, M N ga nisbatan taqqoslaganda yetarlicha kichik, shuning uchun $N \gg M$ ni N bilan almashtirish va yakuniy natijaga erishish uchun eksponentni quyidagi ko'rinishga keltirish mumkin:

$$M = N \exp\left(-\frac{\Delta E_v}{kT}\right)$$

Istalgancha, ushbu formula vakansiyao'rinlari soni (yoki zichligi) uchun funktsional munosabatlarni N va T bo'yicha ifodalaydi. U haroratga bog'liqlikni o'z ichiga olgan eksponensial omil mahsuloti shakliga ega (ya'ni "Boltsman faktori") va materialga xos bo'lgan "pre-eksponent" omil (bu holda, bu N, atom panjarasi joylarining soni yoki zichligi). To'liqlik uchun, agar ortiqcha entropiya muddati "tuzatish" sifatida kiritilgan bo'lsa, avvalgi formulaga quyidagicha o'zgartirish kiritiladi:

$$M = N \exp\left(-\frac{\Delta E_v - T \Delta S_{Mv}^x}{kT}\right)$$

Odatda, termal faollashtirilgan jarayonlar ushbu shaklning ifodalari bilan tavsiflanadi.

Kremniy o'zaro interstitsial nuqsonlarini o'xshash davolash mumkin. Shunday qilib, M intervallarini hosil qilish uchun erkin energiyaning o'zgarishi quyidagicha:

$$\Delta A_{Mi} = M \Delta E_i - T \Delta S_{Mi}$$

Bu erda ΔE_i - bu interstitsialning hosil bo'lish energiyasi. Shubhasiz, ΔA_{Mi} - bu erkin energiya

M interstitsialining shakllanishi va ΔA_{Mi} bu bog'liq entropiyaning o'zgarishi. Shunga qaramay, entropiya o'zgarishini konfiguratsion va ortiqcha qismlarga bo'lish mumkin. Kutilganidek, konfiguratsion qism quyidagi shaklda bo'ladi:

$$\Delta S_{Mi}^C = k \ln W_{Mi}$$

Shu bilan birga, konfiguratsion entropiyaning o'zgarishini baholash uchun panjara joylari sonini emas, balki birlik hajmidagi N' oraliq bo'shliqlar sonini hisobga olish kerak. Albatta, N va N' osongina olmos kub birligi xujayrasida sakkizta panjara joylari borligini, ammo faqat beshta interstitsial joylar mavjudligini ta'kidlash bilan osonlikcha bog'liqdir:

$$N' = \frac{5}{8} N$$

Shu nuqtai nazardan, quyidagicha yozish mumkin:

$$W_{Mv} = \frac{N!}{(N'-M)!M!}$$

Tahlil xuddi vakansiyao'rinlaridagi kabi davom etadi, shuning uchun:

$$M = N' \exp\left(-\frac{\Delta E_i}{kT}\right) = \frac{5}{8} N \exp\left(-\frac{\Delta E_i}{kT}\right)$$

Shubhasiz, ortiqcha entropiya yana tuzatish sifatida ko'rib chiqilishi mumkin. Tabiiyki, Frenkel nuqsonlari konsentratsiyasini ham xuddi shunday tahlil yordamida olish mumkin. Albatta, shakllanish energiyasi ΔE_f , Frenkel nuqsonlariga mos kelishi va entropiya muddatiga ozgina o'zgartirish kiritilishi kerak; ammo, natija, avval vakansiya o'rinlari bo'lgan taqdirda, ΔE_f o'rniga ΔE_v o'rnini egallash bilan bir xil bo'ladi.

Shu nuqtai nazardan, avvalgi natijalardan to'g'ridan-to'g'ri bo'shliq-interstitsial termodinamik muvozanat konstantasi, K_{eq} tuzilishi mumkin:

$$K_{eq} = \frac{5}{8} N^2 \exp\left(-\frac{\Delta E_v + \Delta E_i}{kT}\right)$$

Vakansiya oraliq muvozanat va teshik-elektronlar muvozanati o'rtasidagi o'xshashlik aniq ko'rinib turibdi. Shubhasiz, ajratilgan vakansiya va ajratilgan interstitsialni yaratish uchun zarur bo'lgan energiya atigi $\Delta E_v + \Delta E_i$ ga teng. Bu mobil aloqa operatorlari uchun tarmoqlar oralig'i energiyasiga o'xshashdir. Bundan tashqari, panjara uchastkasi zichligi va oraliq joy zichligi mahsuloti, $5N^2/8$, holatlarning samarali zichligi mahsuloti bilan bir xil rol o'ynaydi. Kutilganidek, K_{eq} haroratga bog'liq, ammo nuqson konsentratsiyasi emas.

XULOSA

Nuqta nuqsonlarini ko'rib chiqishni yakunlash uchun, vakansiyaning mavjudligi nazariy jihatdan to'rtta qoniqarsiz bog'lanishni keltirib chiqaradi, odatda bo'sh panjara maydonidagi atomni yaqin qo'shnilariga bog'laydi. Ushbu "osilib turadigan" bog'lanishlarni normal valentlik zonasidan to'rttadan ortiqcha elektronni qabul qilishga qodir bo'lgan (nazariy jihatdan, hech bo'lmaganda) yarim to'ldirilgan sp^3 orbitallar deb qarash mumkin. Bunday holda, bo'shliq salbiy zaryadga ega bo'lib, valentlik zonasida teshiklarni qoldiradi. Tarmoqli bo'shliqqa nisbatan ushbu lokalizatsiya qilingan holatlarning energiyasiga qarab, vakansiyadopant atomiga o'xshab harakat qilishi mumkin. Agar atom konfiguratsiyasi osilgan sp^3 orbitallarining bir qismini yoki barchasini bir-birining ustiga chiqishiga imkon bersa, vakansiyalar elektronlarni o'tkazuvchanlik zonasiga berishi mumkin. Darhaqiqat, bo'shliqning energiyasini kamaytirish uchun turli xil atom tuzilmalari yuzaga kelishi mumkinligi sababli, vaziyat ancha murakkablashishi mumkin. vakansiyalar elektrga aylanib, akseptor yoki donor kabi harakat qilishi mumkinligini aytish kifoya. Bundan tashqari, interstitsial nuqsonlar elektrda ham faollashishi mumkin, chunki ular kristalning umumiy simmetriyasini mahalliy darajada buzadi. Interstitsiallar odatda ijobiy zaryadga ega bo'lib, donorlarga o'xshash xatti-harakatlarni namoyish etadi. (Ushbu xatti-harakatlar diffuziya mexanizmlari bilan bog'liq holda batafsilroq muhokama qilinadi.)

REFERENCES

1. Yusupov, F. T. O. G. L., Rakhmonov, T. I., O'G'Li, T. D. X., & Sherqoziyevich, X. D. (2021). Use of vernier digital laboratory in lessons and lesson activities. *Oriental renaissance: Innovative, educational, natural and social sciences*, 1(10), 86-94.
2. Маматов, О., Нурматов, О. Р., Рахмонов, Т. И., & Юлдашев, Н. Х. (2019). Фото-и тензоэлектрические свойства тонких пленок халькогенидов кадмия, полученных методом порционных испарений в вакууме.
3. Nasirov, M. X., Tolaboyev, D. X., & Yulchiyev, I. I. (2021). INSON SO 'LAGINING KRISTALLOGEN XUSUSIYATLARINI BAHOLASH. *Oriental renaissance: Innovative, educational, natural and social sciences*, 1(11), 510-516.
4. Сулаймонов Х. М. и др. Фотоэлектрические свойства полупроводниковых поликристаллических пленочных структур CdTe: Sn при статических механических деформациях //Известия Ошского технологического университета. – 2019. – №. 3. – С. 180-186.

5. Толабоев Д., Расулов Р. Я. ЭФФЕКТ ФОТОННОГО УВЛЕЧЕНИЯ В p-Te //НАУКА И НАУЧНЫЙ ПОТЕНЦИАЛ-ОСНОВА УСТОЙЧИВОГО. – 2018. – С. 12.
6. Султанов Н. А. и др. ВЛИЯНИЕ ФОТОТЕРМИЧЕСКИХ ПЕРЕХОДОВ НА ФОТОПРОВОДИМОСТЬ КРЕМНИЯ, ЛЕГИРОВАННОМ СЕЛЕНОМ //ADVANCED SCIENCE. – 2018. – С. 18-22.
7. Tolaboyev, D. X. (2021). KRISTALL PANJARADA ATOMLAR BIR O'LCHAMLI ZANJIRINING TEBRANISHLARINI TEKSHIRISH. *Oriental renaissance: Innovative, educational, natural and social sciences*, 1(11), 141-150.
8. Юлдашев Н. Х., Ахмаджонов М. Ф., Мирзаев В. Т. Нурматов Озодбек Равшанжон Угли Фотоэлектретные пленки CdTe: Ag и Sb₂Se₃ при собственном и примесном поглощении света shape* MERGEFORMAT //Евразийский Союз Ученых. – 2019. – №. 3-4. – С. 60.
9. Rakhmonov T. I., Siddikov R. U., Mirzaaxmedov A. Influence of mechanical deformation on the photo-voltaic properties of thin polycrystalline CdTe, CdSe, CdS films manufactured by portional evaporation in vacuum //Scientific-technical journal. – 2021. – Т. 4. – №. 3. – С. 11-21.
10. Полвонов Б. З., Насиров М. ТЕМПЕРАТУРНОЕ ИССЛЕДОВАНИЕ СПЕКТРАЛЬНОЙ ЗАВИСИМОСТИ ФОТОТОКА КОРОТКОГО ЗАМЫКАНИЯ ПЛЕНОК //Редакционная коллегия. – 2018. – С. 60.
11. Султанов Н. А. и др. ВЛИЯНИЕ ОРИЕНТАЦИОННОЙ ДЕФОРМАЦИИ НА ГЛУБОКИЕ УРОВНИ ПРИМЕСЕЙ И РАДИАЦИОННЫХ ДЕФЕКТОВ В КРЕМНИИ //ЕВРАЗИЙСКИЙ СОЮЗ УЧЕНЫХ (ЕСУ). – 2019. – Т. 46.
12. Tolaboyev, D. X., Abdullayev, S., & Xidirov, D. S. (2021). STANDART KO 'RINISHDAGI IZOTROP JISMLARNING O 'TKAZUVCHANLIGI. *Oriental renaissance: Innovative, educational, natural and social sciences*, 1(11), 565-570.
13. Zaylobidinovich P. B. et al. SPECTRUM OF THE SHORT CIRCUIT PHOTO CURRENT OF CDTE, CDTE: INPHOTOLOLATIC FILMS DEPENDING ON THE TEMPERATURE //European science review. – 2018. – Т. 1. – №. 11-12. – С. 108-110.
14. Rakhmonov T. I., Yuldashev N. K. Photo-tensoelectric properties of thin polycrystalline CdTe, CdSe, CdS films obtained by portional thermal evaporation in a vacuum //Scientific-technical journal. – 2021. – Т. 4. – №. 4. – С. 25-34.
15. Joboraliyevich A. B. Specific features of the dispersion of mixed exciton-polariton modes in uniaxial crystals of the cds type //European science review. – 2021. – №. 1-2. – С. 25-29.

16. Ruzimatova, B. S., & Yulchiyev, I. I. (2021). KREATIV PEDAGOGIKA–PEDAGOGIKAGA YANGICHA YONDASHUV. *Oriental renaissance: Innovative, educational, natural and social sciences*, 1(10), 1096-1103.
17. Юлдашев Н. Х., Ахмадалиев Б. Ж. 02 ФКС СИЛЬНАЯ ИНТЕРФЕРЕНЦИОННАЯ ЛЮМИНЕСЦЕНЦИЯ СМЕШАННЫХ МОД В ОКРЕСТНОСТИ КРИТИЧЕСКОГО ЗНАЧЕНИЯ ЗАТУХАНИЯ ЭКСИТОНА //Оптика и спектроскопия. – 2021. – Т. 129. – №. 9.
18. Ахмадалиев Б. Ж., Юлдашев Н. Х. Сильная интерференционная люминесценция смешанных мод в окрестности критического значения затухания экситона //Оптика и спектроскопия. – 2021. – Т. 129. – №. 9. – С. 1137-1141.
19. Yuldashev N. K. et al. The spectral characteristics of CdTe: Ag photoelectrical films in the areas own and impurite absorption //Scientific-technical journal. – 2019. – Т. 23. – №. 2. – С. 9-17.
20. Nurmatov O. et al. Phototenzoelectric properties of polycrystalline films of chalcogenides of cadmium and zinc, produced by portional evaporation in vacuum //Euroasian Journal of Semiconductors Science and Engineering. – 2020. – Т. 2. – №. 5. – С. 10.
21. Rasulov V. R. et al. PHOTON DRAG EFFECT IN p-Te //European Science Review. – 2018. – №. 9-10-1. – С. 249-252.
22. Yuldashev N. K. et al. The effect of mechanical deformation on the photovoltaic properties of semiconductor polycrystalline film structures CdTe: Sn //Scientific-technical journal. – 2019. – Т. 23. – №. 3. – С. 9-14.
23. Rakhmonov T. I., Yuldashev N. K. Photo-tensoelectric properties of thin polycrystalline CdTe, CdSe, CdS films obtained by portional thermal evaporation in a vacuum //Scientific-technical journal. – 2021. – Т. 4. – №. 4. – С. 25-34.
24. Raxmonov T. I., Mamasoliev M. S., Yuldashev N. K. Time kinetics of polariton luminescence of semiconductor crystals under resonant excitation of excitons //Scientific-technical journal. – 2021. – Т. 4. – №. 3. – С. 64-68.
25. Юлдашев Н. Х. и др. Фотоэлектретные пленки CdTe: Ag и Sb₂Se₃ при собственном и примесном поглощении света shape* MERGEFORMAT //Евразийский Союз Ученых. – 2019. – №. 3-4 (60). – С. 72-78.
26. Эргашев С. Ф. и др. Разработка автоматизированной системы измерений энергетических характеристик солнечных энергетических установок //Точная наука. – 2019. – №. 43. – С. 22-27.

27. Rakhmonov Tokhirbek Imomalievich, Mamadieva Dilkhumor Tolibjonovna, Yuldashev Nosirjon Khaydarovich PHOTOELECTRIC PHENOMENA IN THIN POLYCRYSTALLINE CDTE, CDSE, CDS FILMS UNDER MECHANICAL DEFORMATION // European science review. 2021. №11-12.
28. Фото- и тензoeлектрические свойства тонких поликристаллических пленок CdTe, CdSe, ZnTe на прозрачных диэлектрических подложках, полученных методом дискретного испарения в вакууме / Т. И. Рахмонов, Х. Э. Мухаммаджубов, Х. М. Сулаймонов, Н. Х. Юлдашев // General question of world science : Collection of scientific papers on materials VII International Scientific Conference, Brussel, 30 марта 2019 года. – Brussel: "Наука России", 2019. – С. 42-47. – DOI 10.18411/gq-30-03-2019-36.
29. Tokhir, Rakhmonov, Yusupov Fakhriddin, and Tolaboyev Dilmuhammad. "A study in showing logical strategy and demeanor in the middle school." *International Engineering Journal For Research & Development* 5.7 (2020): 7-7.
30. Ahmadaliev B. J. et al. The dispersion and photoluminescence spectrum of mixed excitons at critical damping values //Scientific-technical journal. – 2019. – Т. 2. – №. 1. – С. 9-14.
31. Юлдашев, Н. Х., Ахмаджонов, М. Ф., Мирзаев, В. Т., & Нурматов, О. Р. У. (2019). Фотоэлектретные пленки CdTe: Ag и Sb₂Se₃ при собственном и примесном поглощении света shape* MERGEFORMAT. *Евразийский Союз Ученых*, (3-4 (60)), 72-78.
32. Polvonov, Bakhtiyor Zaylobidinovich; Nasirov, Mardonbek Haldarbekovich; Akhmadjonov, Mehriddin Fakhridinovich; and Abdulazizov, Bakhrom Toshmirza o'g'li (2021) "THE THERMAL FIELD MIGRATION AND ELECTRODIFFUSION OF CHARGED POINT DEFECTS IN POLYCRYSTALLINE FILMS," *Scientific Bulletin of Namangan State University*: Vol. 2 : Iss. 2 , Article 7. Available at: <https://uzjournals.edu.uz/namdu/vol2/iss2/7>
33. Nasirov, M. X., Axmadjonov, M. F., Nurmatov, O. R., & Abdullayev, S. (2021). О 'LCHAMLI KVANTLASHGAN STRUKTURALARDA KVAZIZARRALAR. *Oriental renaissance: Innovative, educational, natural and social sciences*, 1(11), 166-174.
34. Nurmatov, O. R., Yulchiyev, I. I., Axmadjonov, M. F., Xidirov, D. S., & Nasirov, M. X. (2021). TALABALARGA "МАТЕМАТИК МАЙАТНИКНИНГ ТЕБРАНШИШ ҚОНУНИ" MAVZUSINI МАТЕМАТИК УСУЛЛАР БИЛАН ТУШУНТИРИШ. *Oriental renaissance: Innovative, educational, natural and social sciences*, 1(11), 133-140.

МОДЕЛИРОВАНИЕ МАТЕМАТИЧЕСКОГО ФАНТОМА В ПРОГРАММНОМ КОМПЛЕКСЕ “FLUKA” С ИНТЕРФЕЙСОМ “FLAIR”



<https://doi.org/10.24412/2181-1784-2022-4-241-250>

**Рахимжанов Жахонгир Сайдахмат угли,
Мирзарахимов Абдухалил Умирзакович,
Абдуллаев Шерзод Шухратжон угли,
Нематов Хусниддин Мухиддин угли,
Хидиров Дадахон Шеркузиевич**
Ферганский политехнический институт,
jahongirrahimjonov042997@gmail.com

АННОТАЦИЯ

В этой работе показано моделирование вычислительного математического фантома Фишера-Снайдера опубликованной в журнале МКРЗ 23 в программной комплексе FLUKA (с интерфейсом Flair).

Ключевые слова: математический (стилизованный) фантом, FLUKA, Flair, фантом Фишера-Снайдера, Вычислительный фантом, МКРЗ 23

MODELING OF A MATHEMATICAL PHANTOM IN THE FLUKA SOFTWARE PACKAGE WITH THE FLAIR INTERFACE

ABSTRACT

This paper shows the simulation of the Fisher-Snyder computational mathematical phantom published in the ICRP journal 23 in the FLUKA software package (with the Flair interface).

Keywords: mathematical (stylized) phantom, FLUKA, Flair, Fisher-Snyder phantom, Computational phantom, ICRP 23

ВВЕДЕНИЕ

Сегодня существует множество способов проведения дозиметрических расчетов. Одним из самых распространенных и современных принято считать применение программных кодов, основанных на использовании метода Монте-Карло для моделирования переноса излучения через вещество, что, в свою очередь, позволяет провести также и расчеты дозовых нагрузок.

Для проведения расчетов используются разные модели человека или так называемые фантомы. Они отличаются как внутренними параметрами, так и способом создания, так как могут быть сделаны разными методами. В данной

работе проводились дозиметрические расчеты гамма-излучения с использованием одного из типов таких моделей – математического фантома и программного комплекса FLUKA для следующих целей:

1. Продемонстрировать и апробировать возможности программного средства FLUKA относительно использования математических фантомов;
2. Подготовить параметры модели для дозовых расчетов;
3. Подобрать параметры источника излучения для проведения расчетов;

Математическая модель человека является достаточно устаревшей, но до сих пор может использоваться для решения широкого диапазона дозиметрических задач. Большое внимание было уделено переносу математического фантома в формат входных файлов используемых FLUKA. Развитие моделей происходило постепенно – от более простых и примитивных к сложным и детальным.

ОБСУЖДЕНИЕ И РЕЗУЛЬТАТЫ

Для расчетов доз уже много десятилетий учёными и медиками используются модели тела человека, которые иначе называются вычислительными фантомами. Вычислительные фантомы создавались исходя из имеющихся в определенный период времени технологий, поэтому с течением времени происходило их усложнение. Существующие компьютерные фантомы можно разделить на три класса:

- стилизованные (математические) фантомы (с 1960-х по 2000-е годы);
- воксельные фантомы (с 1980-х по 2000-е годы);
- фантомы BREP (с 2000-х по настоящее время).

Математический фантом

Создавать фантом будут следовать формату Снайдера и Кристи изображенному на рисунке 2. Фантом состоит из трех основных секций: (1) эллиптического цилиндра, представляющего туловище и руки; (2) двух усеченных круглых конусов, представляющих ноги и ступни; и (3) эллиптического цилиндра, увенчанного половиной эллипсоида, представляющего голову и шею. К ногам прикреплен небольшой участок с плоской передней поверхностью для размещения яичек.

Рост математической модели равен 176 см. Модель соответствует по размеру модели Снайдера. Математический фантом включает следующие части: голова, ноги, руки, таз, костный мозг, 12 ребер, надпочечники, головной

мозг, желудок, тонкий кишечник, верхняя часть толстой кишки, почки, печень, легкие, яичники, поджелудочная железа, селезенка, яички, вилочковая железа, щитовидная железа, мочевой и матка.

Моделирование фантома

Моделирование математического фантома в FLUKA является длительной процессом. Для создания фантома используется множество комбинаций геометрических примитивов, заданных в работе в форме уравнений поверхностей второго порядка. Геометрический модуль FLUKA работает с замкнутыми объемами и их объединениями – так называемыми регионами.



Рисунок 2. Фантом Снайдера (1974) - тело человека, содержащее внутренние органы

Регионы состояются из отдельных геометрических блоков – тел с соответствующими параметрами, включающих такие распространенные тела как:

| | |
|--|---|
| <ul style="list-style-type: none"> • Шар; • Цилиндр – замкнутый (с основаниями) и разомкнутый (без оснований); | <ul style="list-style-type: none"> • Эллипсоид; • Различные плоскости; • Параллелепипед; • Усеченный конус. |
|--|---|

К регионам производится привязка определенных материалов, задание которых происходит также в рамках входного файла. Моделирование происходит путём построения тела человека через комбинацию регионов из геометрических фигур. Данный процесс требует выбора наиболее похожей геометрической фигуры для аппроксимации определенного органа человека. Кроме этого, объём и масса этой фигуры должны соответствовать объёму и массе соответствующего органа организма. Через задание геометрических фигур мы получаем геометрическое тело человека.

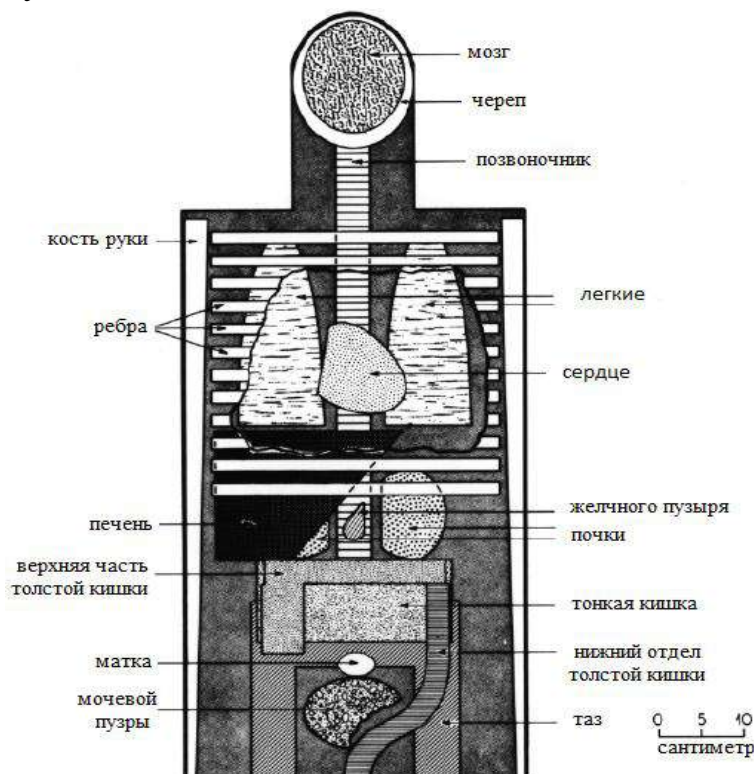
Сборка регионов для конкретного органа или ткани организма осуществляется следующим образом - конкретный орган или часть тела собирается из комбинаций различных геометрических фигур (возможно применение различных логических операторов, то есть возможно объединять или вычитать фигуры). В программе были созданы три основных пространства: «Black hole», «Void around» и «Target». Зона «Black hole» окружает все пространство, и она является поглощавшей сферической средой для всех частиц. Необходима для того, чтобы заканчивать историю частиц, которые при моделировании оказались слишком далеко от интересующей нас зоны модели. Зона «Void around» также является сферой, она предназначена для того, чтобы окружить модель со всех сторон, и играет роль окружающей среды. «Target» — это чувствительная зона, в которой мы моделируем объект. Данные геометрических фигур, вводимых в интерфейс flair, показаны на рисунке 3.



Рисунок 3. Интерфейс flair, где вводится данные геометрической фигуры. Если мы моделируем какой-то объект, который не похож на элементарную

геометрическую фигуру, тогда потребуется каким-либо образом комбинировать несколько фигур-примитивов. Все нужные части собираются в регионе «Target» и называются различными именами (учитывая ограничение не больше 8 символов из-за того, что языком FLUKA является FORTRAN), ненужные части собираются в регионе «Void around». Если регион или часть региона одновременно принадлежит двум пространствам или вообще не входит за их пределы, тогда программа предупреждает об ошибке. На рисунке 4 продемонстрирован синтаксис объединения фигур в регион. Видно, что регионы, которые содержат больше всего вложенных элементов, такие как «Target» содержат достаточно громоздкую конструкцию логических комбинаций. Чтобы сконструировать модель полностью и без ошибок, использовался аппарат дебага встроенный в flair, который позволяет найти ошибки при задании геометрии, а также геометрия конструировалась по частям. То есть все органы были сконструированы по отдельности, а затем объединены в рамках данного одного проекта.

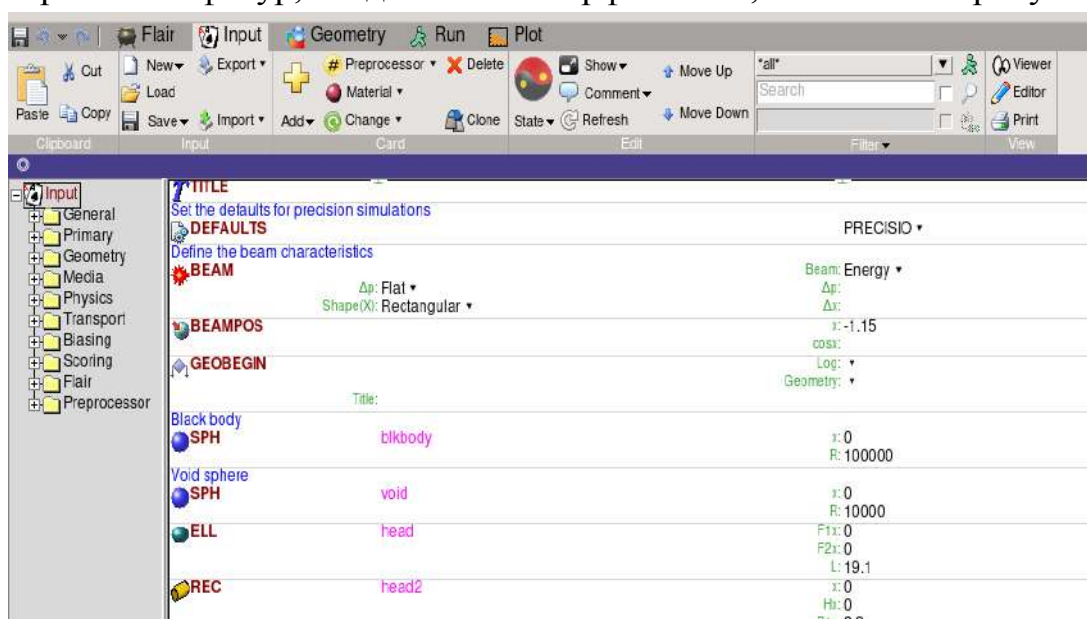

Рисунок 4. Интерфейс flair, где геометрические фигуры объединяются в регионы

Для регионов внутри «Target» можно задать состав или материал. Интерфейс flair предоставляет достаточно много материалов, элементов и тканей организма человека, которые соответствуют рекомендациям ICRP. Материал региона можно выбрать из списка или вводить через функцию «Comround» в виде массовых или атомарных долей (Рисунок 5).

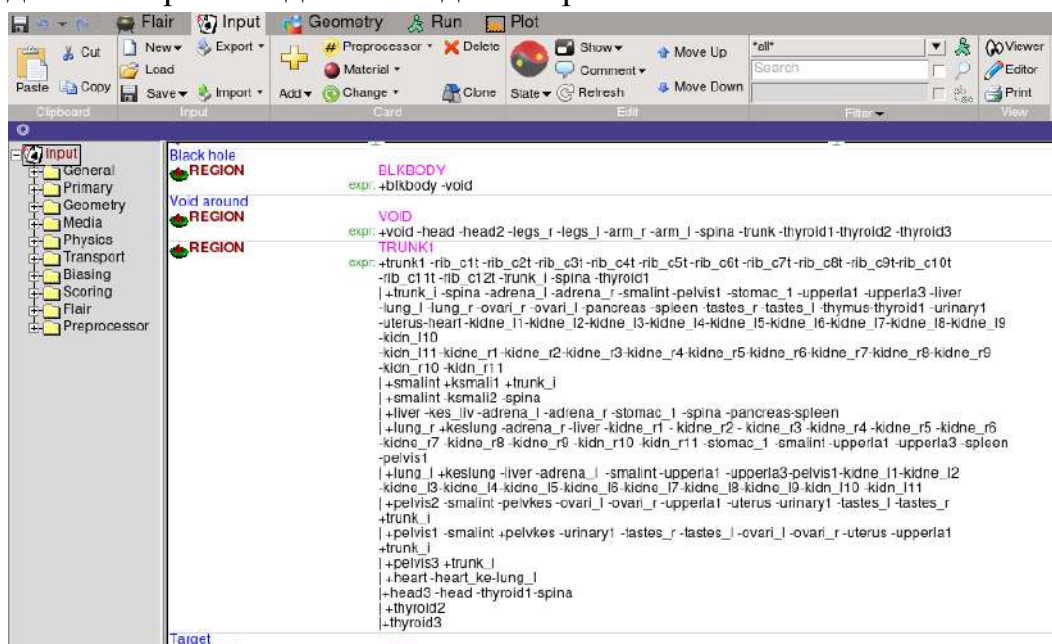

Рисунок 5. Интерфейс flair, где вводится состав региона

В таблице 1 ниже указана масса и объём некоторых органов, на рисунке 7 показан внешний вид созданного фантома.

| Органы | Математический фантом | |
|-----------------|-----------------------|------------------------|
| | Масса, грамм | Объём, см ³ |
| Ребро | 887 | 633,7 |
| Надпочечник | 16,3 | 15,64 |
| и Мозг | 1386 | 1333 |
| Желудок | 418 | 402,5 |
| Тонкий кишечник | 950 | 1148 |
| Почки | 279,5 | 268,7 |
| Печень | 1756 | 1650 |
| Легкие | 1104 | 3730 |
| Кожа | 3102 | 2520 |
| Селезенка | 187 | 181 |

| | | |
|----------------------|------|-------|
| Яички | 33,8 | 32,5 |
| Вилочковая железа | 25 | 24,5 |
| Щитовидная железа | 18 | 17,3 |
| Мочевой Матка | 260 | 250 |
| | 84,5 | 81,24 |

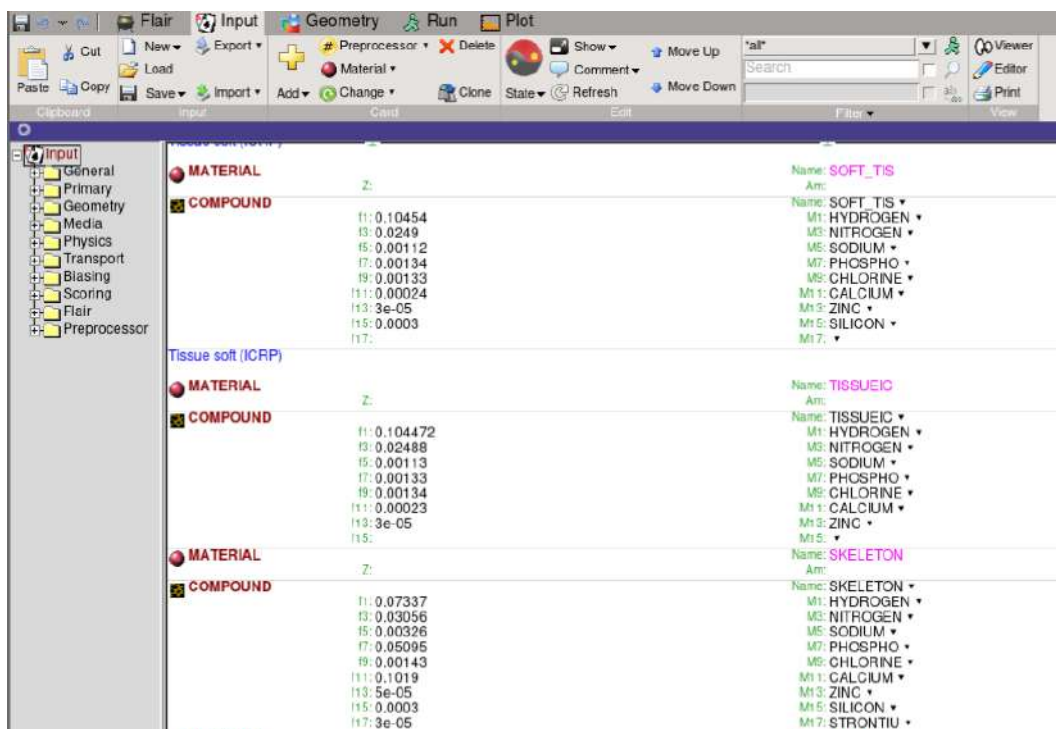
Таблица 1. Масса и объём органов математического фантома



Рисунок 7. Внешний вид математического фантома в программном коде FLUKA

К фантому привязаны три типа тканей: скелетные, ткани легких и все другие ткани (здесь называемые "мягкими тканями"). У фантома отсутствует кровь. Элементное положение каждого типа ткани и составы были получены на основе данных содержащихся в публикации 23 МКРЗ (ICRP 1975) .

ЗАКЛЮЧЕНИЕ

Моделирование математического фантома на программе FLUKA является достаточно длительным и трудоемким процессом, при объединении тел в регионы и при формировании их комбинаций. В рамках работы во входной формат программного комплекса FLUKA был перенесен фантом MIRD. Итоге получилось математический фантом "Фантом Снайдера (1974)". У нашего фантома, который мы моделировали в программном комплексе FLUKA с интерфейсом Flair явные различия с фантомом "Фантом Снайдера (1974)" не

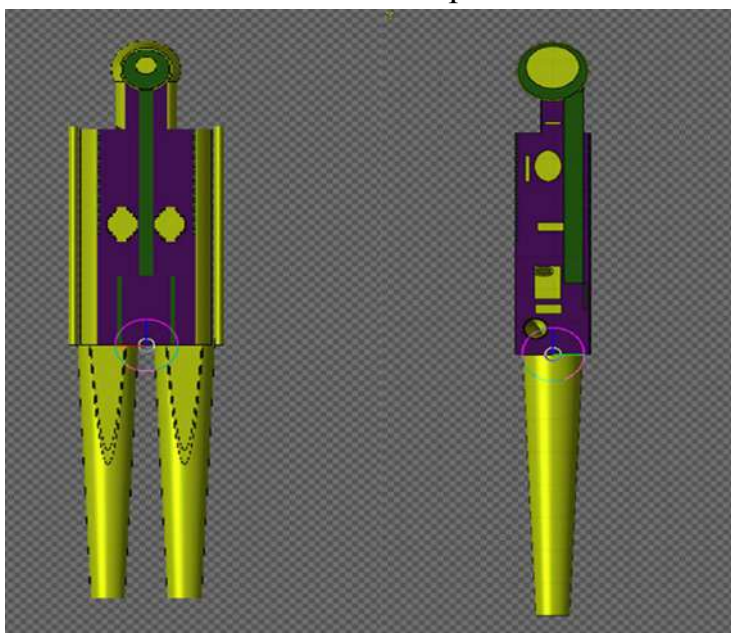
наблюдались. Наблюдаются различия в размерах некоторых органов, которые также не превышают 10 процентов. Основная причина наблюдения этих различий заключается в том, что интерфейс Flair состоит из точных геометрических фигур, т. е. нет изогнутых цилиндров или эллипсов, и невозможно получить сечения фигур под определенным углом. Заметные различия наблюдались в печени, щитовидной железе и матке.

В общем случае математический фантом можно использовать для расчета дозы, а результаты можно определить путем сравнения уровня надежности с надежными результатами, полученными на разных фантомах. Математический фантом можно применять при расчете дозы путем ввода поправочных коэффициентов.

REFERENCES

1. M. Cristy, "Mathematical phantoms for use in reassessment of radiation doses to Japanese atomic-bomb survivors," 1985.
2. M. Cristy and K. Eckerman, "Specific absorbed fractions of energy at various ages from internal photon sources," 1987.
3. M. Cristy, "Mathematical phantoms representing children at various ages for use in estimates of internal dose," 1980.
4. M. Stabin et al., "Mathematical models and specific absorbed fractions of photon energy in the nonpregnant adult female and at the end of each trimester of pregnancy," 1995.
5. J. Seco and F. Verhaegen, Monte Carlo Techniques in Radiation Therapy, Imaging in medical diagnosis and therapy Series. 2013.
6. J. Schuemann, "Monte Carlo Calculations in Nuclear Medicine, Second Edition: Applications in Diagnostic Imaging.," Med. Phys., 2014, doi: 10.1118/1.4869177.
7. Yusupov, Fahriddin Tajimamat O'G'Li, Rakhmonov, Tohirbek Imomalievich, Tolaboyev Dilmuhammad Xayitali O'G'Li, Xidirov Dadaxon Sherqoziyevich USE OF VERNIER DIGITAL LABORATORY IN LESSONS AND LESSON ACTIVITIES // ORIENSS. 2021. №10.
8. Полвонов Б. З., Насиров М. ТЕМПЕРАТУРНОЕ ИССЛЕДОВАНИЕ СПЕКТРАЛЬНОЙ ЗАВИСИМОСТИ ФОТОТОКА КОРОТКОГО ЗАМЫКАНИЯ ПЛЕНОК //Редакционная коллегия. – 2018. – С. 60.
9. Polvonov, Bakhtiyor Zaylobidinovich; Nasirov, Mardonbek Haldarbekovich; Akhmadjonov, Mehriddin Fakhridinovich; and Abdulazizov, Bakhrom Toshmirza

- o'g'li (2021) "THE THERMAL FIELD MIGRATION AND ELECTRODIFFUSION OF CHARGED POINT DEFECTS IN POLYCRYSTALLINE FILMS," *Scientific Bulletin of Namangan State University*: Vol. 2 : Iss. 2 , Article 7. Available at: <https://uzjournals.edu.uz/namdu/vol2/iss2/7>
10. Султанов Н. А. и др. ВЛИЯНИЕ ФОТОТЕРМИЧЕСКИХ ПЕРЕХОДОВ НА ФОТОПРОВОДИМОСТЬ КРЕМНИЯ, ЛЕГИРОВАННОМ СЕЛЕНОМ //ADVANCED SCIENCE. – 2018. – С. 18-22.
11. Толабоев Д., Расулов Р. Я. ЭФФЕКТ ФОТОННОГО УВЛЕЧЕНИЯ В p-Te //НАУКА И НАУЧНЫЙ ПОТЕНЦИАЛ-ОСНОВА УСТОЙЧИВОГО. – 2018. – С. 12.
12. Nurmatov, O. R., Yulchiyev, I. I., Axmadjonov, M. F., Xidirov, D. S., & Nasirov, M. X. (2021). TALABALARGA "МАТЕМАТИК МАЙАТНИКНИНГ ТЕБРАНISH QONUNI" MAVZUSINI МАТЕМАТИК USULLAR BILAN TUSHUNTIRISH. *Oriental renaissance: Innovative, educational, natural and social sciences*, 1(11), 133-140.
13. Tolaboyev, D. X. (2021). KRISTALL PANJARADA ATOMLAR BIR O'LCHAMLI ZANJIRINING ТЕБРАНISHLARINI ТЕKSHIRISH. *Oriental renaissance: Innovative, educational, natural and social sciences*, 1(11), 141-150.
14. Юлдашев Н. Х., Ахмаджонов М. Ф., Мирзаев В. Т. Нурматов Озодбек Равшанжон Угли Фотоэлектретные пленки CdTe: Ag и Sb₂Se₃ при собственном и примесном поглощении света shape* MERGEFORMAT //Евразийский Союз Ученых. – 2019. – №. 3-4. – С. 60.
15. Юлдашев Н. Х. и др. Фотоэлектретные пленки CdTe: Ag и Sb₂Se₃ при собственном и примесном поглощении света shape* MERGEFORMAT //Евразийский Союз Ученых. – 2019. – №. 3-4 (60). – С. 72-78.
16. Tokhir, Rakhmonov, Yusupov Fakhridin, and Tolaboyev Dilmuhammad. "A study in showing logical strategy and demeanor in the middle school." *International Engineering Journal For Research & Development* 5.7 (2020): 7-7.
17. Султанов Н. А. и др. ВЛИЯНИЕ ОРИЕНТАЦИОННОЙ ДЕФОРМАЦИИ НА ГЛУБОКИЕ УРОВНИ ПРИМЕСЕЙ И РАДИАЦИОННЫХ ДЕФЕКТОВ В КРЕМНИИ //ЕВРАЗИЙСКИЙ СОЮЗ УЧЕНЫХ (ЕСУ). – 2019. – Т. 46.
18. Rasulov V. R. et al. PHOTON DRAG EFFECT IN p-Te //European Science Review. – 2018. – №. 9-10-1. – С. 249-252.
19. Zaylobidinovich P. B. et al. SPECTRUM OF THE SHORT CIRCUIT PHOTO CURRENT OF CDTE, CDTE: INPHOTOLOLATIC FILMS DEPENDING ON THE

- TEMPERATURE //European science review. – 2018. – Т. 1. – №. 11-12. – С. 108-110.
20. Tolaboyev, D. X., Abdullayev, S., & Xidirov, D. S. (2021). STANDART KO 'RINISHDAGI IZOTROP JISMLARNING O 'TKAZUVCHANLIGI. *Oriental renaissance: Innovative, educational, natural and social sciences*, 1(11), 565-570.
21. Юлдашев Носиржон Хайдарович, Ахмаджонов Мебридин Фахриддинович, Мирзаев Валижон Тулкинович, Нурматов Озодбек Равшанжон Угли Фотоэлектретные пленки CdTe:Ag и Sb₂Se₃ при собственном и примесном поглощении света shape * MERGEFORMAT // Евразийский Союз Ученых. 2019. №3-4 (60). URL: <https://cyberleninka.ru/article/n/fotoelektretnyye-plenki-cdte-ag-i-sb2se3-pri-sobstvennom-i-primenom-pogloschenii-sveta-shape-mergeformat> (дата обращения: 28.03.2022).
22. Nasirov, M.X., Tolaboyev, D.X., Yulchiyev, I.I. INSON SO'LAGINING KRISTALLOGEN XUSUSIYATLARINI BAHOLASH // ORIENSS. 2021. №11.
23. Nasirov, M. X., Axmadjonov, M. F., Nurmatov, O. R., & Abdullayev, S. (2021). O 'LCHAMLI KVANTLASHGAN STRUKTURALARDA KVAZIZARRALAR. *Oriental renaissance: Innovative, educational, natural and social sciences*, 1(11), 166-174.
24. Rakhmonov T. I., Yuldashev N. K. Photo-tensoelectric properties of thin polycrystalline CdTe, CdSe, CdS films obtained by portional thermal evaporation in a vacuum //Scientific-technical journal. – 2021. – Т. 4. – №. 4. – С. 25-34.
25. Ahmadaliev, B J.; Akhmadjonov, M F.; Nurmatov, O R.; Yuldashev, N Kh; Mamatov, O M.; Muxammadyakubov, H E.; and Urmonov, S R. (2019) "THE DISPERSION AND PHOTOLUMINESCENCE SPECTRUM OF MIXED EXCITONS AT CRITICAL DAMPING VALUES," Scientific-technical journal: Vol. 2 : Iss. 1 , Article 2. Available at: <https://uzjournals.edu.uz/ferpi/vol2/iss1/2>
26. Мирзаев В. Т. и др. Магнитооптические свойства редкоземельных (P3)-ионов в парамагнитных гранатах //Фундаментальные и прикладные научные исследования: актуальные вопросы, достижения и инновации. – 2019. – С. 34-36.
27. Yuldashev, N Kh; Mamatov, O. M.; Nurmatov, O. R.; Rahmonov, T. I.; and Axmadjonov, M. F. (2019) "THE SPECTRAL CHARACTERISTICS OF CDTe:Ag PHOTOELECTRICAL FILMS IN THE AREAS OWN AND IMPURITE ABSORPTION," *Scientific-technical journal*: Vol. 23 : Iss. 2 , Article 11. Available at: <https://uzjournals.edu.uz/ferpi/vol23/iss2/11>

LENTALI KONVEYERLARNING LENTASINI YEMIRILISH SABABLARI

Nishonova G‘azaloy G‘ulomjonovna

ANNOTATSIYA

Ushbu maqolada transportlanuvchi yuklar bilan lenta orasida hosil bo‘ladigan ishqalanish kuchi ta‘sirida yemirilish sabablari tahlil qilindi.

Kalit so‘zlar: konveyer, lenta, ishqalanish, rampa, koksning harorati, rezinali qoplama

ПРИЧИНЫ РАЗРУШЕНИЯ ЛЕНТЫ ЛЕНТОЧНЫХ КОНВЕЙЕРОВ

АННОТАЦИЯ

Анализ причины разрушения под действием силы трения между этими транспортируемыми грузами и лентами.

Ключевые слова: конвейер, лента, трение, рампа, температура кокса, резиновое покрытие.

CAUSES OF BELT EROSION OF BELT CONVEYORS

ABSTRACT

The causes of friction under the influence of the frictional force generated between these transported loads and the belt were analyzed.

Keywords: conveyor, belt, friction, ramp, coke temperature, rubber coating.

KIRISH

Lentali konveyerlar bilan jihozlangan yong‘inga xavfli ob‘ektlarning ko‘mir shaxtalarini ishlab chiqishda konveyerlar yuqori yong‘in yuklanishlarga ega. Konveyer ortiqcha yuklanish bilan ishlaganda, ushlab turuvchi tayanch rolklar qadalishi yomonlashadi, lentani yaqinlashishi yoki boshqa buzilishlarda lenta barabanining aloqa sirtida yetarli darajada yuritma sirtida yong‘in xavfli qizishi bilan konveyerning ishlashida qisman yoki to‘liq shataksirash ro‘y beradi. Bunda ko‘mirli shtib va konveyerli lentaning alanganishi ro‘y berishi mumkin bo‘ladi. Ushbu sababga ko‘ra oxirgi 15 yilda Ukrainaning konveyerlar bilan qazib olish shaxtalarida konveyerli stansiyalarning yuritmalari va tortqilarida 65% ga yaqin yong‘inlar ro‘y berdi, jumladan Rossiya Federatsiyasida 64%ni, Polsha Xalq Respublikasi shaxtalarida 45% gachani tashkil etdi

Ishchi qoplamaning yemirilishi lentani qattiq usulda yopishqoq materiallaridan, shuningdek, konveyer sohasida yukning sochilishdan ishqalanishni tozalash keng

qo'llanilmoqda. Masalan, sochiluvchan yuklarni tashishda ba'zi bir konveyerlarni yomon tozalash natijasida rolikning quyi qismda tiqilib qoladi va aylanmay qoladi, bu to'xtab qolgan roliklarni ishchi qoplamasini qo'shimcha na ishqalanishiga olib keladi. Natijada konveyerda tashilayotgan yuklar bilan lenta orasida hosil bo'ladigan ishqalanish kuchi tasirda yemirilish sodir bo'ladi.

Lentali konveyerlar o'zlarining tasnifiga muvofiq universal, yukni uzoq masofalarga tashishda yuqori ish unumdorlikka ega, tashish uchun ko'p quvvat talab qilmaydigan, tekis va shovqinsiz ishlaydigan, avtomatlashtirish oson bo'lgan mashina bo'lib, ularning ishlatilish sohasi keng. Lentali konveyerning asosiy qismi uning lentasi bo'lib konveyer umumiy qiymatining 50-70% tashkil qiladi. Yana alohida aytib o'tish kerakki, lentaning ishlash muddati konveyer metall konstruksiyasining ishlash muddatidan 2-5 marta qisqa. Ushbu maqola doirasida lentali konveyer lentasining ishlash davomida yemirilish sabablarini aniqlash va tahlil qilish asosida yemirilishning oldini olish uchun tavsiyalar berish ko'zda tutilgan.

MUHOKAMA VA NATIJALAR

Bilamizki, lentali konveyerning ishlash samaradorligi lentasining yemirilishi orqali aniqlanadi. Konveyer lentasi tortuvchi o'zakdan, yon bortlardan hamda maxsus ishlov berilgan ishchi qalin rezinali qoplama (obkladka) dan va baraban bilan birga ilashadigan yuqoridagi qoplamadan yupqaroq rezinali qoplama (obkladka) dan iborat.

Tortuvchi o'zak (serdechnik) sun'iy kapron tolalardan to'qilgan karkas (prokladka) lardan iborat. Har bir o'zak 2-10 ta qatlam karkasdan tashkil topgan. Barchasini (ishchi qalin rezina, karkaslar va yupqaroq rezina) birgalikda oralariga xom rezinalar qo'yib vulkanizatsiya qilinadi, natijada bir butun lenta hosil bo'ladi.

Konveyer lentasining yemirilish sabablari tahlili shuni ko'rsatdiki, asosan to'rtta sabab-tortuvchi kuchlarning dinamikasi, lenta egilganda hosil bo'ladigan ishorasini o'zgartirib turuvchi kuchlanishlar, lentani ikki yuqori va pastki qoplangan maxsus rezinalarning eskirishi va lentali konveyerning ishlayotgan joydagi ob-havo muhitlaridan (issiq yoki sovuq) iborat ekan.

Konveyer lentalarini issiq haroratda ya'ni rampada sovib ulgurmagan koksni ajratish stansiyasida yuqori haroratda tashishi natijasida lentaning ishlash muddati, mo'tadil muhitda ishlagan lentaning ishlash muddatidan 3-5 marta pasayib ketar ekan.

Koksni nam usulda o'chirishda bo'laklarning harorati 800 dan 40°S gacha chegaralarda o'zgaradi. Koksning katta qismi 100-150°S haroratgacha sovutiladi. Yuqori qatlam bilan o'lgangan koksni o'chirish vagonidan yukni tushirilgandan so'ng, rampada uning harorati 50-100°S chegaralarda o'zgaradi. Biroq, rampaga

tushirilgan koks yuqorigi qatlamda alohida 200°S haroratga ega bo'lgan o'choqda joylashadi.

Qo'l bilan o'chirishdan so'ng, rampada yuqorigi qatlamda isitilgan o'choqning harorati 120°S dan ortmaydi. Rampada joylashgan yuqorigi qatlamdagi sochiluvchan yukning taqsimlanish haroratidagi termogrammada ko'rsatilgan.

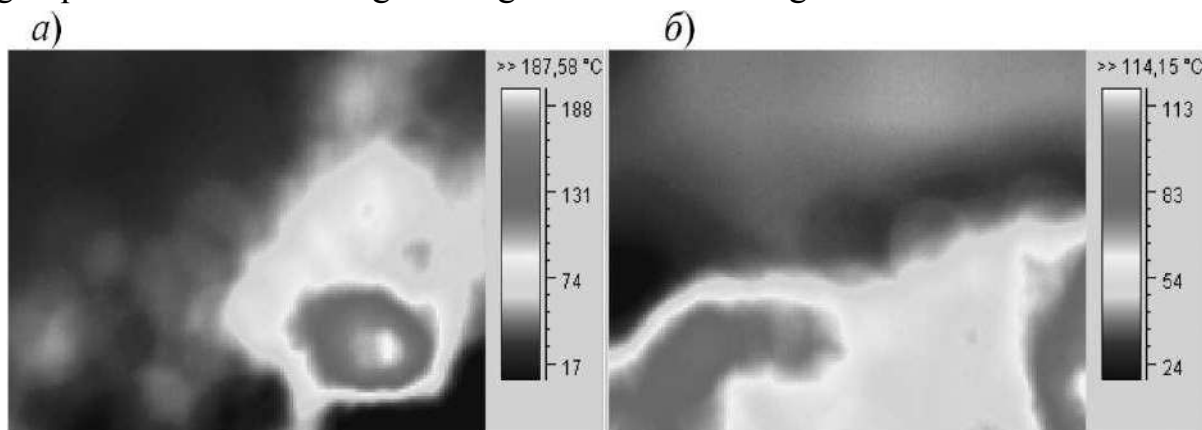

Rampadagi yuqori qatlamdagi koksning harorati:

- a) koksni o'chirish vagonidan bevosita yukni tushirilgandan so'ng
- b) o'chirishdan oldin.

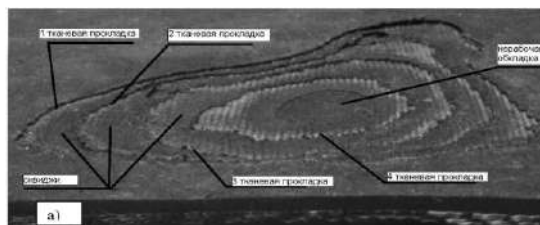

a) yakka tartibda kuyish;



b) birdaniga obkladka va o'zaklari qatlamlanishlari.

Konveyer lentasining yuqori harorat ta'siridan bo'lgan yemirilish:

Tashish zanjirini keyinchalik o'rganilganda rampadan konveyerga koksni o'tish jarayonida lentada yukni tashishda qayta taqsimlanish fraksiyasida bo'lakning qizil toblanishi kuzatiladi. Qizil toblangan koks sirtining harorati infraqizil DT-9862 turidagi pirometr bilan o'lchangan harorati 500°S ni tashkil etadi. Bunda ilmiy ishda belgilanganidek, koksni namlik bilan o'chirishdagi o'rtacha hajmiy harorati uning sirtidan 50%ga yuqori bo'ladi. Mos ravishda tashish vaqti 80 s mobaynida koksning bunday bo'lagini barabanning yuritmasidan yukni tushirish paytigacha sovishga ulgurmaydi. Bunda bevosita qizil toblangan bo'lak bilan lentaning hududi ta'sirlashganda issiqlik ta'siriga duch keladi.

Konveyerning rampasi ostidagi yukni tashishda issiqlik tadqiqotlari olib borilish paytidan oldin 2T3 GOST 20-85 turidagi issiqlikka bardoshli lenta o'rnatilgan. Ushbu

turdagi konveyerli lenta yuk bilan qisqa aloqada 300°S gacha haroratga ega bo'ladi. Yer turidagi mato tarkibiga kiruvchi poliefirli tolani erish harorati $235-250^{\circ}\text{S}$ ni tashkil etadi. Taxminga ko'ra, 2T3 lentali konveyerning ish vaqti yuqorida keltirilgan issiqlik yuklanishlaridan uncha ajratilmagan, unda lentaning ishdan chiqishini koskning oxirgacha o'chirilmagan bo'lagi sabab bo'lishi mumkin deb aytishimiz mumkin. Lentaning sirtida qora dog'lar, yakka va guruhli o'choq kuyishlari, qatlamli qoplamalar paydo bo'ladi.

To'rt prokladkali konveyerli lentada maksimal kuyish chuqurligi 11mm ni tashkil etdi hamda faqatgina ishchi bo'lmagan qoplama qoldi, qolganlari 20 dan 600 sm^2 maydonda kuyib ketdi.

Issiqlik eskirishi oqibatida lenta 500 000 t yukni norma bo'yicha ko'tara olmaganligi sababli konveyerdan olingan. Yuqorida aytib o'tilganlardan issiq yuklar oqimida lentaning xizmat muddatini oshirish masalasi birinchi o'rinda turadi. Keltirilgan masalani yechish uchun quyidagi vazifalar qo'yilgan:

- 1) Lentali konveyerga o'chirilmagan koksni tushish sababini baholashni olib borish
- 2) Fraksiyali tarkibga ko'ra koksning o'rtacha haroratini aniqlash
- 3) Konveyerli lentaning ishchi qoplamasini issish haroratini aniqlash.

Mayda fraksiyalardan isitilgan yuk bo'laklarini tashishda yirik izolyatsiyalash masalalarini yechimini topish.

Sovuq muhitlarda (Shimol tomonlarda) ishlatiladigan lentalar sovuq haroratning ta'sir qilishi natijasida lentaning ustki qismidagi qoplangan rezinali qoplama (obkladka) lar kristallashib, mo'rt bo'lib qolib, lenta egilganda ko'ndalang bo'y lab yorilib ketar ekan.



Yuqori sovuq haroratda lentalar mo'rt bo'lib ko'ndalang yoriqlarning hosil bo'lishi

Qolgan barcha lentalarning yemirilish sabablari ularni ekspluatatsiya qilishda va malakasi yetarlicha bo'lmagan mutaxassis texnik xodimlarga bog'liq ekan.

REFERENCES

1. Abduqodirov, N. S. O., Oqyolov, K. R. O., Jalilova, G. X. Q., & Nishonova, G. G. (2021). CAUSES AND EXTINGUISHING EQUIPMENT OF VIBRATIONS OCCURRED BY MACHINERY AND MECHANISMS. *Scientific progress*, 2(2), 950-953.
2. Oqyo, K. R. O. G. L., Abduqodirov, N. S. O. G. L., O'G'Li, A. T. L., & G'Azaloy, G. (2021). MASHINA VA MEXANIZMLARNING ISH JARAYONIDA VUJUTGA KELGAN VIBRATSIYA SABABLARI VA SO'NDIRISH QURILMALARI. *Scientific progress*, 2(6), 576-579.
3. Turaevich, T. T., Anvarxodjaevich, B. Y., & Mirodilovich, M. B. (2021). Choosing the Optimal Processing Method to Improve the Productivity of Machine Tools and Machine Systems. *International Journal of Multicultural and Multireligious Understanding*, 8(5), 490-494.
4. Маткаримов, Ш. А., Зияев, А. Т., Тожибоев, Б. Т., & Кучкаров, Б. У. (2020). ПОКРЫТИЕ ЗАДВИЖЕК И ЗАПОРНОЙ АРМАТУРЫ ТЕПЛОВЫХ СЕТЕЙ ЖИДКИМ ТЕПЛОИЗОЛЯЦИОННЫМ ПОКРЫТИЕМ. *Universum: технические науки*, (12-5 (81)).
5. Тураев, Т. Т., Батиров, Я. А., & Мадаминов, Б. М. (2021). ПОВЫШЕНИЕ ЭФФЕКТИВНОСТИ РАЗДЕЛЕНИЯ ЛИСТОВЫХ МАТЕРИАЛОВ ЗА СЧЕТ СНИЖЕНИЯ ВРЕМЕНИ ПРИРАБОТКИ ИНСТРУМЕНТА. *Universum: технические науки*, (3-1 (84)), 70-73.
6. Обичаев, И. В. Ў., Абдуқодиров, Н. Ш. Ў., & Окйўлов, К. Р. Ў. (2021). КОТЕЛЬ ВА БОШҚА ОЛОВЛИ ТЕХНОЛОГИЯЛАР УЧУН НЕФТ ШЛАМЛАРНИ ТОЗА ЁҚИЛҒИ СИФАТИДА ҚЎЛЛАШ. *Scientific progress*, 2(6), 918-925.
7. Abduqodirov, N. S. O. G. L., Oqyo'Lov, K. R. O. G., & Jalilova, G. X. Q. (2021). ПАХТА ХОМASHYOSINI QURITISH VA TOZALASH. *Scientific progress*, 2(1), 857-861.
8. Abduqodirov, N. S. O. G. L., Oqyo, K. R. O. G. L., Omonov, A. A. O. G. L., & Raimjonov, Q. R. O. (2021). ХОМ ПАХТАНИ QURITISH VA TOZALASH UCHUN REGRESSIYA MODELINI QURISH. *Scientific progress*, 2(1), 687-693.
9. Abduqodirov, N., & Okyulov, K. (2021). Improvement of drum dryer design. *Экономика и социум*, (4-1), 13-16.
10. Нишонова, Ф. Ф., & Жалилова, Г. Х. Қ. (2021). МАТЕРИАЛ ҚАТЛАМИНИ САҚЛАШ УЧУН САРФЛАНГАН ҚУВВАТ ҲИСОБИ. *Scientific progress*, 2(6), 166-170.

11. Qo'Chqarov, B. U. B., & O'G'Li, A. T. L. (2021). MASHINASOZLIKDA METALL KESISH DASTGOHLARINING MEXANIK ISHLOV JARAYONIDA VUJUDGA KELADIGAN VIBRATSIYA SABABLARI VA UNI BARTARAF ETISH MUAMMOLARI. Scientific progress, 2(6), 905-909.
12. Ziyayev, Abdulkarim Toshpulatovich, & Nishonova, G'Azaloy G'Uloomjonovna (2021). MASHINA DETALLARINING ISHDAN CHIQLASH SABABLARINI ANIQLASH VA USHBU DETALLARNING KIMYOVIY-TERMIK ISHLOV BERISH AHAMIYATI. Oriental renaissance: Innovative, educational, natural and social sciences, 1 (10), 136-142.
13. Юлчиева Сурайё Бахрамовна, Мухамедбаева Замира Абдужаббаровна, Негматова Комила Сайибжановна, Мадаминов Бахром Миродилович, & Рубидинов Шохрух Гайрат Угли (2021). ИЗУЧЕНИЕ ФИЗИКО-ХИМИЧЕСКИХ СВОЙСТВ ПОРФИРИТОВЫХ ЖИДКОСТЕКОВЫХ КОМПОЗИЦИЙ В АГРЕССИВНОЙ СРЕДЕ. Universum: технические науки, (8-1 (89)), 90-94.
14. Юлчиева Сурайё Бахрамовна, Негматов Сайибжан Садилович, Негматова Комила Сайибжановна, Мамуров Элдор Турсунович, Мадаминов Бахром Миродилович, & Рубидинов Шохрух Гайрат Угли (2021). ПОВЫШЕНИЕ КОРРОЗИОННОСТОЙКОСТИ КОМПОЗИЦИОННЫХ МАТЕРИАЛОВ С ДОБАВЛЕНИЕМ ПОЛИМЕРНЫХ ДОБАВОК. Universum: технические науки, (10-1 (91)), 48-52.
15. Мадаминов Бахром Миродилович, Юлчиева Сурайё Бахрамовна, Негматова Комила Сайибжановна, Кучкаров Улугбек Кабилович, Рубидинов Шохрух Гайрат Угли, Негматов Сайибжан Садилович, Улмасов Тулкун Усманович, and Мамуров Элдор Турсунович. "АНТИКОРРОЗИОННЫЕ КОМПОЗИЦИОННЫЕ СИЛИКАТНЫЕ МАТЕРИАЛЫ ДЛЯ ЗАЩИТЫ ОБОРУДОВАНИЙ ХИМИЧЕСКОЙ ПРОМЫШЛЕННОСТИ" Universum: технические науки, no. 10-3 (91), 2021, pp. 61-66., 61-66.науки, (10-1 (91)), 48-52.
17. Юлчиева Сурайё Бахрамовна, Мухамедбаева Замира Абдужаббаровна, Негматова Комила Сайибжановна, Мадаминов Бахром Миродилович, & Рубидинов Шохрух Гайрат Угли (2021). ИЗУЧЕНИЕ ФИЗИКО-ХИМИЧЕСКИХ СВОЙСТВ ПОРФИРИТОВЫХ ЖИДКОСТЕКОВЫХ КОМПОЗИЦИЙ В АГРЕССИВНОЙ СРЕДЕ. Universum: технические науки, (8-1 (89)), 90-94.

18. Abduqodirov, N. S. O. G. L., Oqyo, K. R. O. G. L., Omonov, A. A. O. G. L., & Raimjonov, Q. R. O. (2021). XOM PAXTANI QURITISH VA TOZALASH UCHUN REGRESSIYA MODELINI QURISH. *Scientific progress*, 2(1), 687-693.
19. Abducodirov, N., & Okyulov, K. (2021). Improvement of drum dryer design. *Экономика и социум*, (4-1), 13-16.
20. Abduqodirov, N. S. O., Oqyolov, K. R. O., Jalilova, G. X. Q., & Nishonova, G. G. (2021). CAUSES AND EXTINGUISHING EQUIPMENT OF VIBRATIONS OCCURRED BY MACHINERY AND MECHANISMS. *Scientific progress*, 2(2), 950-953.
21. Oqyo, K. R. O. G. L., Abduqodirov, N. S. O. G. L., O'G'Li, A. T. L., & G'Azaloy, G. (2021). MASHINA VA MEXANIZMLARNING ISH JARAYONIDA VUJUTGA KELGAN VIBRATSIYA SABABLARI VA SO'NDIRISH QURILMALARI. *Scientific progress*, 2(6), 576-579.
22. Обичаев, И. В. Ў., Абдуқодиров, Н. Ш. Ў., & Окйўлов, К. Р. Ў. (2021). КОТЕЛЬ ВА БОШҚА ОЛОВЛИ ТЕХНОЛОГИЯЛАР УЧУН НЕФТ ШЛАМЛАРНИ ТОЗА ЁҚИЛҒИ СИФАТИДА ҚЎЛЛАШ. *Scientific progress*, 2(6), 918-925.
23. Abduqodirov, N. S. O. G. L., Oqyo'Lov, K. R. O. G., & Jalilova, G. X. Q. (2021). ПАХТА ХОМASHYOSINI QURITISH VA TOZALASH. *Scientific progress*, 2(1), 857-861.
24. Abducodirov, N. Improvement of drum dryer design / N. Abducodirov, K. Okyulov // *Экономика и социум*. – 2021. – No 4-1(83). – P. 13-16.
25. Oqyo'Lov, K. R. O. G. L., & Abduqodirov, N. S. O. G. L. (2021). KARTOSHKA TUGANAKLARINI SARALASH MASHINALARINING SAMARADORLIK ASOSLARI. *Oriental renaissance: Innovative, educational, natural and social sciences*, 1(10), 189-196.
26. Tojiboyev, B. T. (2022). Energiya saqlash qobiliyatiga ega issiqlik saqlovchi materiallarni qo'llashda innovatsion texnologiyalardan foydalanish istiqbollari. *Science and Education*, 3(3), 186-192.
27. Халилов, Ш. З., Тожибоев, Б. Т., & Кучкаров, Б. У. (2020). Причина скачков при трении. *Журнал Технических исследований*, 3(1).
28. Tojiboyev, B. T., & Alijon o'g'li, M. B. (2020). SOME QUESTIONS OF SUFFIXATION, IMPACT AND ALTERNATION BY THE BACKGROUND IN BORROWED WORDS WITH THE VALUE OF A FACE IN RUSSIAN. *INTERNATIONAL JOURNAL OF DISCOURSE ON INNOVATION, INTEGRATION AND EDUCATION*, 1(5), 71-77.

29. Tojiboyev, B. T., & Gapporov, Q. G. ugli Raxmonov, AT (2020). Reception and Storage of Grain Mixture Generated After the Combines. *International Journal of Engineering and Information Systems (IJEAIS)*. www.ijeais.org/ijeais, ISSN, 96-100.
30. Toshpo'latovich, Z. A., & Tolibjonovich, T. B. (2021). Calculation of Thermal State of Sleeves and Cylinder Covers. *CENTRAL ASIAN JOURNAL OF THEORETICAL & APPLIED SCIENCES*, 2(11), 229-236.
31. Tojiboyev, Bobur Tolibjonovich , & Yusupova, Nafisaxon Xursanaliyevna (2021). SUYUQ KOMPOZITSION ISSIQLIK IZOLYATSIYALOVCHI QOPLAMALARI VA ULARNING ISSIQLIK O'TKAZUVCHANLIK KOEFFISENTINI ANIQLASH USULLARI. *Oriental renaissance: Innovative, educational, natural and social sciences*, 1 (10), 517-526.
32. Касимов, И. И., Дусматов, А. Д., Хамзаев, И. Х., Ахмедов, А. У., & Абдуллаев, З. Д. (2020). Исследование влияния напряженно-деформированного состояния трехслойных комбинированных пологих оболочек на их физико-механические характеристики. *Журнал Технических исследований*, 3(2).
33. Дусматов Абдурахим Дусматович, Ахмедов Ахмедов Урмонжонович, Маткаримов Шухрат Адхамович, & Мамажонов Ботиржон Алижон Уғли (2022). МЕЖДУСЛОЕВЫЕ СДВИГИ ДВУХСЛОЙНЫХ КОМБИНИРОВАННЫХ БЕТНОСТЕКЛОПЛАСТИКОВЫХ ПЛИТ. *Universum: технические науки*, (1-1 (94)), 78-82
34. Inomjon, N., Kodirjon, G., Elmurod, U., & Zokirjon, A. (2021). Application of the method of finite differences to the calculation of shallow shells. *Universum: технические науки*, (3-4 (84)), 71-76.
35. Касимов, И. И., Дусматов, А. Д., Ахмедов, А. У., & Абдуллаев, З. Д. (2020). РАСЧЕТ АСФАЛЬТОБЕТОННЫХ ДОРОЖНЫХ ПОКРЫТИЙ. *Журнал Технических исследований*, 3(1).
36. Хамзаев, И. Х., Умаров, Э. С., Касимов, Э. У., & Ахмедов, А. У. (2019). Расчет многослойной плиты на упругом основании-Фер ПИ. I Международной научно-практической кон-и, 24-25
37. Гаппаров, К. Г., Эркабоев, Х. Ж., Мансуров, Ю. Н., & Аксёнов, А. А. (2021). Структурный анализ вторичных баббитов. *Металлург*, (5), 60-64.
38. Маткаримов, Ш. А., & Ахмедов, А. У. (2020). Расчет асфальтобетонных дорожных покрытий на упругом основании. Главный редактор: Ахметов Сайранбек Махсутович, д-р техн. наук; Заместитель главного редактора:

Ахмеднабиев Расул Магомедович, канд. техн. наук; Члены редакционной коллегии, 96.

39. Касимов, И. И., Дусматов, А. Д., Ахмедов, А. У., & Абдуллаев, З. Д. (2019). ИССЛЕДОВАНИЕ СОСТОЯНИЯ ДВУХСЛОЙНЫХ ОСЕСИММЕТРИЧНЫХ ЦИЛИНДРИЧЕСКИХ ОБОЛОЧЕК НА ФИЗИКО-МЕХАНИЧЕСКИЕ ХАРАКТЕРИСТИКИ. Техник тадқиқотлар журнали, (2).

40. Kasimov, I. I., Dusmatov, A. D., Akhmedov, A. U., & Abdullaev, Z. J. (2019). THE RESEARCH OF TWO-LAYERS AXIALLY SYMMETRICAL CYLINDRICAL CLAD LAYERS ON THEIR PHYSIC MECHANICAL PROPERTIES. Журнал Технические исследований, (2).

О НЕКОТОРЫХ ЗАДАЧАХ ДЛЯ УРАВНЕНИЯ ТРЕТЬЕГО ПОРЯДКА СМЕЩАННОГО-СОСТАВНОГО ТИПА

Муминов Ф.М., Самандаров И.Р., Душатов Н.Т., Миратоев З.М.

Алмалыкский филиал Ташкентского государственного технического
университета, г. Алмалык, Узбекистан.

mfarhod007@gmail.com,

n_dushatov@rambler.ru,

АННОТАЦИЯ

Исследования краевые задачи для уравнения составного типа сравнительно новое направление в теории краевых задач. Особый интерес эти задачи представляют в связи с их приложением в различных задачам механики и физики, такие они возникают при моделировании тепло масс обмена в капелярно – пористых средах ряда различных биологических объектов и других задач. Настоящая работа посвящена исследования краевые задачи для уравнения третьего порядка смешанного составного типа.

Ключевые слова: *Нелокаль, нелокальная задача, уравнения смешанно-составной тип, локаль, сингулярное интегральное уравнение.*

ABSTRACT

The study of boundary value problems for an equation of composite type is a relatively new direction in the theory of boundary value problems. These problems are of particular interest in connection with their application in various problems of mechanics and physics, such they arise when modeling heat and mass transfer in capillary-porous media of a number of different biological objects and other problems. The present work is devoted to the study of boundary value problems for a third order equation of a mixed composite type.

Keywords: *Nonlocal, nonlocal problem, equations of mixed-composite type, locale, singular integral equation.*

АННОТАЦИЯ

Учинчи тартибли таркибий аралаш типдаги дифференциал тенгламалар учун чегаравий масалаларни ўрганиш назарияси анча янги йўналиш ҳисобланади. Дарҳақиқат физика, иқтисод, механика, кимё, медицина ва бошқа фанларда учрайдиган кўплаб жараёнлар дифференциал тенгламалар ёрдамида тавсифланади. Тенгламаларни ўрганиш билан тегишли жараёнлар ҳақида бирор маълумотга эга бўламиз. Ўша дифференциал тенгламалар ўрганилаётган жараённинг математик моделидан иборат бўлади.

Ушбу мақолада учинчи тартибли таркибий-аралаш тундаги тенглама учун чегаравий масала ўрганилган.

Калим сўзлар. Нолокал, нолокал бўлмаган масала, таркибий тундаги аралаш тенглама, локал, сингуляр тундаги интеграл тенглама.

В односвязной области D , ограниченной гладкой линией σ , опирающейся на точки $A(0;1)$ и $B(1;0)$ расположенной в четверти плоскости ($x > 0, y < 0$) и отрезками AA_1, BE, A_1E прямых $x = 0, x = 1, y = 1$ соответственно, где O, E – точки с координатами $(0,0), (1,1)$ рассматриваются уравнения

$$\frac{\partial}{\partial x}(Lu) = 0, \quad (1)$$

$$\text{где } Lu = u_{xx} + \frac{1 - \operatorname{sgn} y}{2} u_{yy} - \frac{1 + \operatorname{sgn} y}{2} u_y.$$

Задача 1. Найти функцию $u(x, y)$ со следующими свойствами:

1. Функция $u(x, y)$ является регулярным решением уравнения (1) в области D ($y \neq 0$).

2. Функция $u(x, y)$ и ее частные производные первого порядка непрерывны в замкнутой области (допускается, что в точках $O(0,0), B(1,0)$ частные производные u_x, u_y могут обращаться в бесконечность порядка меньше единицы).

3. Функция $u(x, y)$ удовлетворяет граничным условиям.

$$\begin{aligned} u|_{\sigma} = f(\xi), u|_{BE} = \psi_1(y), u(0, y) + u(0, -y)|_{AA_1} = \psi(y), \\ u_x|_{AA_1} = v(y), \frac{\partial u}{\partial n}|_{\sigma} = f_1(\xi), \end{aligned} \quad (2)$$

где f, f_1, ψ, ψ_1, v – заданные функции, удовлетворяющие определенным условиям гладкости и условиям согласования, причем $\psi(y)$ – четная функция.

Задача 2. Найти функцию $u(x, y)$ со свойствами задачи 1 кроме краевого условия $u|_{BE} = \varphi_1(y)$, которое заменяется условием $u|_{x=1} = u|_{BE}$ ($0 < e < 1$).

При исследовании этих задач будем пользоваться тем фактором, что любое регулярное решение уравнение (1) представимо в виде

$$u(x, y) = z(x, y) + \mu(y), \quad (3)$$

соответственно [1-6], где $z(x, y)$ – регулярное решение уравнения

$$u_{xx} + \frac{1 + \operatorname{sgn} y}{2} u_{yy} - \frac{1 + \operatorname{sgn} y}{2} u_y = 0. \quad (4)$$

Обозначим $\mu(y) = \begin{cases} \mu_1(y), & 0 \leq y \leq 1, \\ \mu_2(y), & -1 \leq y \leq 0, \end{cases}$ $\mu_2(x, y)$ – произвольные дважды

непрерывно-дифференцируемые функция, $\mu_1(y)$ – произвольная непрерывно-дифференцируемая функция.

Без ограничения общности можно предполагать $\omega(0) = \omega'(0) = 0$. Предполагается, что σ целиком лежит в полосе, ограниченной прямыми $x = 0, x = 1$.

Без ограничения общности можно предполагать, что $\mu(0) = \mu'(0) = 0$.

На основе (3) и (2) задача 2 редуцируется к определению регулярного решения (4) в области D ($y \neq 0$) удовлетворяющего краевым условиям

$$\begin{aligned} z|_{\sigma} &= f(\xi) - \mu_2(y), \quad z|_{BE} = \psi_1(y) - \mu_1(y), \\ z|_{OA_1} &= \varphi(y) - \mu_1(y), \quad z|_{OA} = \psi(y) - \varphi(y) - \mu_2(y), \\ z_x|_{AA_1} &= v(y), \quad \frac{\partial z}{\partial \eta}|_{\sigma} = f_1(\xi) - \mu_1'(y) \frac{\partial y}{\partial n}. \end{aligned} \quad (5)$$

Единственность решение задачи 2 следует из принципа экстремума. (Предполагается, что $\frac{\partial x}{\partial n} \neq 0$ вдоль дуги σ).

Определим $v_1(x)$. Поставляя значение $v_1(x)$ в формулу

$$z(x, y) = \int_0^1 v_1(t) G(x, y; t, 0) dt + \int_{3\pi/2}^{2\pi} \bar{f}(\theta) \frac{\partial G}{\partial n} \Big|_{|\xi|=1} d\theta - \int_{-1}^0 v(t) G(x, y; 0, t) dt$$

имеем

$$z(x, y) = \int_{3\pi/2}^{2\pi} \mu_2(\sin \theta) \rho_1(x, y; \theta) d\theta + P(x, y), \quad (6)$$

$\rho_1(x, y; \theta), P(x, y)$ – известные функции реализуя последнее условие из (5), для определения $\mu_2'(y)$ получаем сингулярное интегральное уравнение (3).

$$\begin{aligned} & \delta(\theta_0) \sin \theta_0 + \frac{\cos \theta_0}{2\pi} \int_{3\pi/2}^{2\pi} \frac{\delta(\theta)}{\theta - \theta_0} d\theta - \frac{\sin \theta_0}{2\pi} \int_{3\pi/2}^{2\pi} \frac{K_1(\theta, \theta_0) - K_1(\theta_0, \theta_0)}{\theta - \theta_0} \delta(\theta) d\theta + \\ & + \frac{\cos \theta_0}{2\pi} \int_{3\pi/2}^{2\pi} \frac{K_2(\theta, \theta_0) - K_2(\theta_0, \theta_0)}{\theta - \theta_0} \delta(\theta) d\theta + \frac{\cos \theta_0}{2\pi} \int_{3\pi/2}^{2\pi} Q(\theta, \theta_0) \delta(\theta) \cos \theta d\theta + \\ & + \frac{\cos \theta_0}{2\pi} \int_{3\pi/2}^{2\pi} Q_1(\theta, \theta_0) \delta(\theta) \cos \theta d\theta = \rho_2(\theta_0), \end{aligned} \quad (7)$$

где $\delta(\theta) = \mu_2'(\sin \theta)$; $K_1(\theta, \theta_0)$, $K_2(\theta, \theta_0)$, $Q(\theta, \theta_0)$, $Q_1(\theta, \theta_0)$ – известные функции.

Из уравнение (7) определим функцию $\mu_2(y)$. Таким образом, функция $u(x, y)$ полностью определяется в области D_2 .

Решение уравнения (4), удовлетворяющее краевым условиям

$$z|_{BE} = \psi(y) - \mu_1(y), \quad z|_{OB} = \tau(x), \quad z_x|_{AB} = \nu(y)$$

определяется по формуле

$$\begin{aligned} z(x, y) = & \int_0^y \nu(t) \bar{G}(x, y; 0, t) dt - \int_0^y [\psi_1(t) - \mu_1(t)] \bar{G}_\xi(x, y; 1, t) dt - \\ & - \int_0^y \nu(t) \bar{G}(x, y; t, 0) dt, \end{aligned} \quad (8)$$

где $\bar{G}(x, y; \xi, \eta)$ – функция Грина.

Функция $z(x, y)$, определенная формулой (2) должна удовлетворять условию $z|_{OA_1} = \varphi(y) - \mu_1(y)$,

$$\begin{aligned} \varphi(y) - \mu_1(y) = & \int_0^y \nu(t) \bar{G}(0, y; 0, t) dt - \int_0^y \tau(t) \bar{G}(0, y; t, 0) dt - \\ & - \int_0^y [\psi(t) - \mu_1(t)] \bar{G}_\xi(0, y; 1, t) dt. \end{aligned} \quad (9)$$

Реализуя условие $z|_{OA_1} = \psi(y) - \varphi(-y) - \mu_2(y)$ имеем

$$\psi(y) - \varphi(y) - \mu_2(y) = \int \mu_2(\sin \theta) \rho_1(0, y, \theta) d\theta + P(0, y). \quad (10)$$

Поставляя значение $\varphi(y)$ в формулу (9) для определения $\mu_1(y)$, получаем интегральное уравнение Вольтерра второго рода

$$\mu_1(y) + \int_0^y K(y,t)\mu_1(t)dt = P_2(y), \quad (11)$$

где $K(y,t)$, $P_2(y)$ – известные функции.

Из уравнения (11) единственным образом определяется функция $\mu_1(y)$.

Задача 2 редуцируется к определению регулярного решение уравнения (5) удовлетворяющего краевым условиям

$$\left. \begin{aligned} z|_{\sigma} &= f(\xi) - \mu_2(y), \quad z|_{x=e} = z|_{BE} = \varphi_1(y) - \mu_1(y), \\ z|_{OA_1} &= \varphi(y) - \mu_1(y), \quad z|_{OA} = \psi(y) - \varphi(y) - \mu_2(y), \\ z_x|_{AA_1} &= \nu(y) \frac{\partial z}{\partial n}|_{\sigma} = f_1(\xi) - \mu_2'(y) \frac{\partial z}{\partial n}. \end{aligned} \right\} \quad (12)$$

Через $\varphi(y)$, $\varphi_1(y)$ обозначены соответственно значения $u(0, y)$, $u(1, y)$ ($0 \leq y \leq 1$).

Единственность решения задача 2 доказывается, используя принцип максимума в предположении, что $\frac{\partial x}{\partial n} \neq 0$ вдоль линии.

Существование решения задачи 2 области D_2 определяется как и в случае задачи 1 решение уравнение (5) удовлетворяющее краевым условиям

$$z|_{BE} = \varphi_1(y) - \mu_1(y), \quad z|_{OB} = \tau(x), \quad z_x|_{OA_1} = \nu(x),$$

дается формулой

$$\begin{aligned} z(x, y) &= \int_0^y \nu(t) \bar{G}(x, y; 0, t) dt - \int_0^1 \tau(t) \bar{G}(x, y; t, 0) dt - \\ &- \int_0^y [\varphi_1(t) - \mu_1(t)] \bar{G}_{\xi}(x, y; 1, t) dt, \end{aligned} \quad (13)$$

$z(x, y)$ должно удовлетворять условию

$$\begin{aligned} z|_{z=e} &= \varphi_1(y) - \mu_1(y), \\ \varphi_1(y) - \mu_1(y) &+ \int_0^y [\varphi_1(t) - \mu_1(t)] \bar{G}_{\xi}(e, y; 1, t) dt = \\ &= \int_0^y \nu(t) \bar{G}(e, y; 0, t) dt - \int_0^1 \tau(t) \bar{G}(e, y; t, 0) dt. \end{aligned} \quad (14)$$

Интегральное уравнения (14) является интегральным уравнением Вольтерра второго рода, из которого единственным образом определяется $\varphi_1(y) - \mu_1(y)$.

Реализуя условие $z|_{oA_1} = \varphi(y) - \mu_1(y)$ из (13) найдем

$$\begin{aligned} \mu_1(y) = \varphi(y) + \int_0^y [\varphi_1(t) - \mu_1(t)] \bar{G}_\xi(e, y; 1, t) dt + \\ + \int_0^1 \tau(t) G(e, y; t, 0) dt + \int_0^1 \nu(t) \bar{G}(e, y; 0, t) dt. \end{aligned} \quad (15)$$

Поставляя значение $\varphi(y)$, $\varphi_1(y) - \mu_1(y)$ в формулу (15) определим функцию $\mu_1(y)$, где $\varphi(y)$ находится из формулы (8).

REFERENCES

1. Врагов В.И. Об одном уравнении смешанного – составного типа диф. урав. 1973. Т IX, №1. Стр. 169-171.
2. Михлин С.Г. Интегральные уравнения. ОГИЗ. Гостехиздат. 1949.
3. Муминов, Ф. М., & Душатова, Н. Т. (2021). НЕЛОКАЛЬНАЯ КРАЕВАЯ ЗАДАЧА ДЛЯ ЛИНЕЙНЫХ УРАВНЕНИЙ СМЕШАННОГО ТИПА. *CENTRAL ASIAN JOURNAL OF THEORETICAL & APPLIED SCIENCES*, 2(5), 191-196.
4. Муминов, Ф. М., & Миратоев, З. М. (2021). О нелокальной краевой задаче для одного неклассического уравнения. «. *Scientific progress*, 1(6), 922-927.
5. Муминов, Ф. М., Миратоев, З. М., & Утабов, У. А. (2021). Об Одной Краевой Задаче Для Уравнения составного Типа Третьего Порядка. *CENTRAL ASIAN JOURNAL OF THEORETICAL & APPLIED SCIENCES*, 2(4), 17-22.
6. Сраждинов, И. Ф. (2021). Начально-краевая задача для одной системы составного типа. *Matematika Instituti Byulleteni Bulletin of the Institute of Mathematics Бюллетень Института*, 4(2), 90.
7. Srazhdinov I.F. To investigation of the mixed problem for system of equations of composite type. *CENTRAL ASIAN JOURNAL OF THEORETICAL & APPLIED SCIENCES*. April 2021. Vol.02, Issue 04. стр.23-32.

МЕРЫ ПО ВОССТАНОВЛЕНИЮ ПОТЕРЯННЫХ ОБЪЕМОВ ПРИРОДНОГО ГАЗА ПРИ УЧЁТЕ БЫТОВЫМИ ГАЗОВЫМИ СЧЁТЧИКАМИ, ПОТРЕБЛЕНИЯ ПРИРОДНОГО ГАЗА НАСЕЛЕНИЕМ

Атабаева Замирахон Абдужалиловна

старший преподаватель кафедры бухгалтерского учета и аудита,

Ферганский политехнический институт,

Республика Узбекистан, г. Фергана

E-mail: z.atabayeva@ferpi.uz

АННОТАЦИЯ

Рассмотрены вопросы учёта газа бытовыми счётчиками, раскрыты некоторые факторы, влияющие на точность измерений приборов учёта. Представлен анализ потерь объёмов использованного газа, за счёт систематических погрешностей бытовых счётчиков газа. Приведены примеры показывающие, что из-за наличия таких проблем на предприятии, поставщику газа, может быть нанесён довольно значимый коммерческий ущерб. Предложены меры для устранения перечисленных недостатков, направленные на повышение экономической эффективности предприятий снабжения.

Ключевые слова: природный газ, объём газа, прибор учёта, систематические погрешности, коммерческие потери, поправочный коэффициент, ошибка измерения.

MEASURES TO RESTORE THE LOST VOLUMES OF NATURAL GAS WHEN ACCOUNTING FOR HOUSEHOLD GAS METERS, NATURAL GAS CONSUMPTION BY THE POPULATION

Atabaeva Zamirahon Abdusalilovna

Lecturer, Department of Accounting and Audit, Fergana Polytechnic Institute,

Fergana, Republic of Uzbekistan

E-mail: z.atabayeva@ferpi.uz

ABSTRACT

The article discusses the issues of gas metering with household meters, reveals some factors that affect the accuracy of metering measurements. An analysis of the loss of used gas volume due to systematic faults in domestic gas meters is provided. There are examples that show that such problems can cause significant commercial damage to a gas supplier. Measures to address these shortcomings are proposed to increase the economic efficiency of supply companies.

***Keywords:** natural gas, gas volume, metering device, structural errors, commercial losses, correction factor, measurement error.*

ВВЕДЕНИЕ

Практически у 98% потребителей природного газа, это в основном в домашних хозяйствах, установленные бытовые счетчики газа (БГС) производя учёт количества использованного природного газа, допускают при измерении ошибки. Это за счёт существующей погрешности измерения (до 3%), допускаемой технической характеристикой счётчика, а также использования счётчиков в неблагоприятных погодных условиях и несовершенных методов измерения (до 15%). В результате количество газа, поставленное населению и учитываемое бытовыми счетчиками, отличается от фактически расходуемого объёма на 3÷15 %, т. е., измерению расхода газа сопутствуют систематические ошибки, допускаемые бытовыми приборами учёта. [9-10-11]

Систематические ошибки можно выявить и исправить. Для этого нужно определить и тщательно проанализировать источники, которые могут вызвать ошибку в каждом случае, и при необходимости, соответствующие коррективы внести на результаты измерений [1-4-22].

МАТЕРИАЛЫ И МЕТОДЫ

Необходимо отметить, что в сети потребителя (население), газ подаётся через узлы учёта количества газа, подаваемого с распределительных станций (ГРС). Расход на узлах учёта фиксируется электронными приборами, которые измеренное количество газа ($V_{\text{пост.ст.}}$) представляют приведёнными к 20 °С, согласно ГОСТ 8. 586. При этом, количество газа, расходуемое населением, индивидуально фиксируется прибором учёта по фактической температуре газа на момент измерения, так как бытовые приборы учета в основном, не имеют температурной компенсации.

Если объем газа, учтённый бытовыми счётчиками ($V_{\text{потр.и.БГС}}$), рассчитать относительно установленной тарифом цены, образуется денежная стоимость этого количества газа. Однако сюда не может входить денежная стоимость объёма, не учтённого из-за допустимой погрешности измерения счетчика (до 3%) и объёма газа, не учтённого из-за ошибки измерения, за счёт отклонения температуры измеряемого газа от стандартного (20 °С). [3-8]

Во-первых, количество газа, фактически потребляемое потребителем, в счётчике точно не учитывается из-за наличия систематической ошибки

измерения счетчика. Или объем, учтенный в бытовых счетчиках ($V_{\text{потр.БГС}}$), из-за ошибки измерения прибора отличается от фактического потребляемого объема на величину $\pm \Delta V_{\text{хо}}$.

Следовательно, для определения фактически потребляемого количества газа, потребителем, необходимо к измеренному счётчиком объёму газа ($V_{\text{потр.БГС}}$) добавить неучтенное из-за погрешности измерения прибора, количество газа ($\Delta V_{\text{хо}}$).

Во-вторых, из-за отклонения температуры газа и условий измерения его от стандартных ($t = 20 \text{ }^\circ\text{C}$), при пересчёте объёма газа измеренного бытовым газовым счетчиком в рабочих условиях к стандартным то величина объёма газа фиксированное счетчиком будет, отличается от фактически расходуемого на величину ΔV_t . Так как, температура газа зависит от того, что газовые трубы низкого давления в основном находятся на открытом воздухе, на ГРС газ проходит через сужающие устройства, так же проходит через сужающиеся участки (ГРП, задвижки, сужающие устройства и т.п) существующие в системе газопроводов поставщика, где за счёт образования дроссельного эффекта, температура газа существенно отличается от температуры приведённой к стандартному состоянию ($t = 20 \text{ }^\circ\text{C}$), электронным прибором учёта на ГРС, вместе с этим, газ поступает в счётчики, либо охлаждённый зимними температурами, либо подогретый летней жарой.

С учётом выше отмеченного предположим, что объём газа ($V_{\text{пост.ст}}$), подаваемого в газопроводные сети, расходуется потребителями только через бытовые газовые счетчики, в связи с чем фактически использованный объём газа, можно выразить следующим образом:

$$V_{\text{пост.ст}} - \sum((V_{\text{потр.и.БГС}} \pm \Delta V_{\text{хо}}) + \Delta V_t) \approx 0, \text{ или}$$

$$V_{\text{пост.ст}} / \sum((V_{\text{потр.и.БГС}} \pm \Delta V_{\text{хо}}) = K_t,$$

здесь: $V_{\text{пост.ст}}$ - объём газа, фиксированный на счетчике газа поставщика, с приведением температуры газа к стандартным условиям ($20 \text{ }^\circ\text{C}$); $V_{\text{потр.и.БГС}}$ - количество газа, зафиксированное i -тым счетчиком газа ($i = 1 \dots n$); $\Delta V_{\text{хо}}$ - количество газа, неучтенное из-за погрешности измерения прибора, м³; ΔV_t - количество газа, неучтенное из-за отклонения температуры газа от стандартной; K_t - поправочный коэффициент, учитывающий на момент измерения отклонение температуры газа от стандартных условий ($20 \text{ }^\circ\text{C}$); ≈ 0 – имеется в виду, что в газовом хозяйстве существуют технологические потери.

Следовательно, чтобы определить фактическое количество газа, поставленное потребителю, необходимо объём газа измеренный бытовыми

счетчиками умножить на поправочный коэффициент (K_t), учитывающий на момент измерения отклонение температуры газа от стандартных условий (20°C , 760 мм рт. Ст.). Этот коэффициент определяется следующей формулой (РД 50-213-80, таблица 2):

$$K_t = (T_{\text{ст.}}/T_{\text{р.п.}}) = (273,15+20)/(273,15+t_r) ,$$

где: $T_{\text{ст.}}$ - абсолютная температура газа при стандартных условиях $^{\circ}\text{C}$.

$T_{\text{р.п.}}$ - абсолютная температура газа при рабочих условиях $^{\circ}\text{C}$.

t_r - температура газа при рабочих условиях $^{\circ}\text{C}$.

K_t - поправочный коэффициент учитывающий отклонения температуры газа от стандартных условий (20°C).

Пользуясь приведенными выше формулами, можем определить фиксируемый бытовым газовым счетчиком объем газа, измеренный с учётом отклонения температуры газа и окружающей среды (20°C) от стандартных условий. То есть, фиксированный объем занижен, если $T_{\text{р.г.}} < 20^{\circ}\text{C}$, $K_t > 1$ или, объем завышен, если $T_{\text{р.г.}} > 20^{\circ}\text{C}$, $K_t < 1$.

$$\pm \Delta V_t = K_t \cdot \sum (V_{\text{потр.БГС}} \pm \Delta V_{\text{хо}}) - \sum (V_{\text{потр.БГС}} \pm \Delta V_{\text{хо}}).$$

Практически во всех газоснабжающих предприятиях, это количество газа ($\pm \Delta V_t$) при расчете с населением не учитывается, так как температура газа бытовыми счётчиками не измеряется. При этом, надо отметить, что температуру газа, подаваемого в каждую квартиру учитывать индивидуально, и рассчитать коэффициент на отклонение температуры сложно и невозможно.

Из вышесказанного видно, что измерению количества газа бытовыми измерительными приборами, сопутствуют две ошибки: это - ошибка, допустимая ГОСТ и технической характеристикой счетчика газа, и ошибка, связанная с отклонением температуры газа от стандартной (промышленными электронными газовыми счётчиками температура газа измеряется и автоматически приводится к 20°C).[2-7-12]

За счёт этого, объем газа, поставляемый потребителю, как правило, учитывается меньше фактически им расходуемого, разница может составлять от 3 до 15%. Это значит, что фактически поставленный потребителю газ, в денежном выражении будет на 3-15% меньше.

Погрешность измерения, указанная в техническом описании счетчиков газа, является известной величиной, рассчитать ее несложно. Например: Государственным стандартом Узбекистана O'z DSt 8.031: 2008 «Топливо и энергия.[5-20] Оснащение приборами учёта и пользование ими» пункт 5.4, установлены пределы неопределенности или допустимой относительной

погрешности измерения количества топлива и энергии, в частности, при использовании газообразного топлива для бытовых и иных целей погрешность измерения допускается до 3%. [23]

Изменчивость погрешности, вызванная отклонением температуры, естественно. Эта погрешность принимает: положительное значение, когда температура ниже 20 °С, отрицательное, когда температура выше 20 °С.

Почти 90% потребляемого потребителями большого объёма природного газа приходится на холодные дни зимнего сезона. [19] От чего, положительное значение погрешности измерения за счёт отклонения температуры газа от стандартного в меньшую сторону значительно. [6-13] Потеря этих объёмов наносит серьёзный ущерб экономике, поэтому важно отражать их в объёмах, учтённых счётчиками газа потребителей. Чтобы учесть эти потери, а также их денежную величину, было бы целесообразно изучить и разработать законодательно скорректированную систему регулируемого тарифа и внедрить его в производство с целью, ежемесячного отражения денежной величины потерь из-за ошибок измерения в цене газа.

Если таким способом будут учитываться потери газа, возникшие из-за выше показанных систематических ошибок измерения счётчика (отклонения температуры газа от 20 °С и допустимой погрешности измерения) то, естественно будет предотвращён экономический убыток (коммерческая потеря) предприятий, поставляющих потребителям газовое топливо. [18-25]

РЕЗУЛЬТАТЫ И ОБСУЖДЕНИЕ

Приведённые выше примеры показывают очевидность того, что из-за наличия таких проблем на предприятии, поставщику будет нанесён довольно значимый коммерческий ущерб. [16-21]

Предположим, что в 500000 домохозяйств условно принятой области, природный газ на бытовые нужды населения, подавался через бытовые счётчики газа. Степень влияния на финансовое состояние газоснабжающего хозяйства, потери части объёма газа, принятого на баланс, при его доставке потребителю из-за ошибок измерения, рассмотрим на примере анализа деятельности условного хозяйства в период с 2016 по 2020 годы. Данные анализа сведены в нижеприведённую таблицу 1.

Таблица 1.

Анализ объемов потерь газа в 2016-2020 гг. из-за погрешности измерения, допустимой технической характеристикой бытовых счетчиков газа.

| Годы | Всего объем газа поданного с ГРС населению ($V_{\text{пост.с}}$), тыс. м ³ | Всего объем газа поданный населению через счётчики газа ($V_{\text{потр.БГС}}$), тыс. м ³ | Всего потерянный объём газа ($\Delta V_{\text{п}}$) за счёт погрешности измерения счётчика (3%), тыс. м ³ | Потеря газа в денежном выражении, тыс. сўм | За год, средняя цена 1 м ³ природного газа, сўм. |
|--------------|---|--|--|--|---|
| 2016 | 1805225 | 1560214 | 46806 | 697 743 | 14,91 |
| 2017 | 1876734 | 1475950 | 44278 | 909 480 | 20,54 |
| 2018 | 1853102 | 1327726 | 39832 | 1 095 374 | 27,50 |
| 2019 | 1919067 | 1403967 | 42119 | 1 263 571 | 30,00 |
| 2020 | 1773829 | 1434251 | 43028 | 2 420 299 | 56,25 |
| Итого | 9227957 | 7202108 | 216063 | 6 386 467 | |

Примечание: при расчете $\Delta V_{\text{п}}$ использовалось уравнение, приведенное в пункте 7.3 руководящего документа РН 39.5-68: 2010.

Из таблицы видно, что в 2016-2020 гг. из-за погрешности измерения счетчиков, газ в количестве 216 млн. 063 тыс. м³, остался на счету поставщика нереализованным, или коммерческий убыток составил 6 млрд. 386 млн. 466,7 тыс. сўм.

2. Анализ неучтенного объема газа прибором учёта, в осенне-зимние периоды (2016-2020 гг.) из-за отклонения температуры окружающей среды и соответственно температуры газа, проходящего через счетчики, от стандартных условий (т.е. поставщик на «склад» принимает с ГРС газ в объёме, приведённом согласно ГОСТ 8. 586.1-5.2005, к стандартным условиям, $t_r = 20$ °С). Чтобы показать возможные потери при измерении расхода газа с температурой отличной от стандартной в рабочих условиях, среднюю температуру воздуха и соответственно газа условно примем равной 0 °С, тогда согласно выше приведённой формулы $K_t = 1,07322$. Значит на эту величину занижается объём газа при измерении бытовыми счётчиками, когда температура газа (t_r) равна 0 °С. [17-24]

Таблица 2.

Анализ неучтенного объема газа прибором учёта, в осенне-зимние периоды (2016-2020 гг.)

| Осенне-зимние периоды в годы | Всего объем газа поданный населению через счётчики газа ($V_{\text{потр.БГС}}$), тыс. м ³ | Неучтённый объем газа, при отклонении температуры от стандартных условий (ΔV_x), тыс. м ³ | Потеря газа в денежном выражении, тыс. сўм | Неучтённый объем газа (ΔV_x), % |
|------------------------------|--|--|--|---|
| 2016 | 1215713 | 89014 | 1 326 936 | 7,322 |
| 2017 | 1053166 | 77113 | 1 583 893 | 7,322 |
| 2018 | 920726 | 67415 | 1 853 923 | 7,322 |
| 2019 | 925024 | 67730 | 2 031 903 | 7,322 |
| 2020 | 965865 | 70720 | 3 978 027 | 7,322 |
| Жами | 5080494 | 371993 | 10 774 685 | 7,322 |

Из таблицы видно, что при измерении бытовыми газовыми счётчиками потребляемого населением газа на бытовые нужды, с температурой отличной от стандартной, проявляется температурная погрешность, из-за чего возникает неучтённый объём использованного газа (при $t_r = 0$ °C то $\Delta V_x = 7,3$ %). Благодаря этому в 2016-2020 гг. возник дисбаланс объёма газа в количестве 371 млн. 993 тыс. м³ (неучтённый объём - ΔV_x , м³), от чего коммерческий убыток в размере 10 млрд. 774 млн. 685 сўм, остался на счету поставщика.

Из приведённых выше примеров видно, что за счёт погрешности измерений, допущенных газовыми счётчиками, за пять лет сбытовая компания получила коммерческий убыток в размере 17 млрд 161 млн 151,3 тыс. Сум. Или неучтённый газ в объёме 588 млн. 056 тыс. м³ остался на складе нереализованным (бесхозным). [13-14-15]

ЗАКЛЮЧЕНИЕ

Таким образом, за счёт наличия в газовом хозяйстве выше рассмотренных проблем у поставщика в значительной степени возникают коммерческие потери.

Для устранения перечисленных недостатков, и в свою очередь для повышения экономической эффективности предприятий снабжения, было бы целесообразно применить к производству следующие меры:

1. У всех потребителей, вместо бытовых счетчиков газа использовать высокоточные электронные счетчики газа, применяющие поправочный коэффициент на температуру и давление газа или, расчёты производить по нормативам.

2. Разработать и внедрить в централизованном порядке по всей стране, порядок применения ежемесячного поправочного коэффициента, рассчитанного исходя из среднемесячных значений температуры и барометрического давления по каждой климатической зоне, полученных от республиканского гидрометцентра, с учётом давления газа в зоне измерения. При этом следует

отметить, что применение поправки на температурную компенсацию приемлемо в том случае, если давление газа перед счётчиком соответствует поправочному коэффициенту по давлению, равному не менее 1 (т.е. абсолютное давление газа на входе в счётчик не менее 760 мм.рт.ст.).

3. Внедрить систему месячных скорректированных тарифов для производства расчетов с потребителями, имеющих бытовые приборы учета газа, исходя из среднемесячных значений температуры и барометрического давления для каждой климатической зоны (региона) по данным Гидрометцентра и среднемесячного избыточного давления газа перед счётчиком, фиксированных актом составленным представителем поставщика и группы потребителя.

4. С целью расчета расхода газа на основе нормативов и соответственно повышения точности результатов первичных гидравлических расчетов, научно-исследовательским институтам рассмотреть пересчёт норм тепловых расходов, приведенных в строительных нормах и правилах (4) к условиям с температурой 20 °С и давлением 0,1 МПа (760 мм рт.ст.). В месте с этим, осуществить также перерасчёт норм тепловых расходов на приготовление пищи и коммунально-бытовые нужды исключительно для условий Республики Узбекистан.

REFERENCES

1. Машиностроение. Энциклопедия. Измерения, контроль, испытания и диагностика / В. В. Ключев, Ф. Р. Соснин, В. Н. Филинов и др.; Под общей редакцией В. В. Ключева. — 2-е изд., перераб. и доп.. — М.: Машиностроение, 2001. — Т. ИИИ-7. — 464 с.
2. Atabayeva, Z. A. (2022, March). ACCOUNTING POLICY OF THE ORGANIZATION AND ITS CONNECTION WITH TAX PLANNING. In E Conference Zone (pp. 35-38).
3. Savinova, G. A. (2020). ЭКОНОМИЧЕСКИЙ АНАЛИЗ И УПРАВЛЕНИЕ ПРЕДПРИЯТИЯМИ МАЛОГО БИЗНЕСА. Theoretical & Applied Science, (6), 227-230.
4. РД 50-213-80. Правила измерения расхода газов и жидкостей стандартными сужающими устройствами.
5. O'z DSt 8.003:2005. «Ўзбекистон Республикасининг ўлчашлар бирлигини таъминлаш Давлат тизими. Асосий қоидалари»
6. Kumrikhon, K., & Azizhon, K. (2021). Issues of Improving the Audit of Insurance Organizations. CENTRAL ASIAN JOURNAL OF INNOVATIONS ON TOURISM MANAGEMENT AND FINANCE, 2(11), 25-30.

7. ГОСТ 8.586.1.2.3.4.5-2005 ГСИ. Измерение расхода и количества жидкостей и газов методом переменного перепада давлений. Методика выполнения измерений с помощью сужающих устройств.
8. Атабаева, З. А. (2021). Оценка Финансового Состояния В Процессе Инвестиционного Проектирования. CENTRAL ASIAN JOURNAL OF THEORETICAL & APPLIED SCIENCES, 2(12), 309-314.
9. Abdulabbosovna, S. M. (2022). CHARACTERISTICS OF ORGANIZATION OF ACCOUNTING IN LIMITED LIABILITIES. Gospodarka i Innowacje., 21, 147-151.
10. Атабаева, З. А. (2021). Оценка Эффективности Планируемых Инвестиционных Проектов. CENTRAL ASIAN JOURNAL OF INNOVATIONS ON TOURISM MANAGEMENT AND FINANCE, 2(12), 51-56.
11. Атабаева, З. А. (2020). ПОВЫШЕНИЕ У НАСЕЛЕНИЯ ЗНАНИЙ И НАВЫКОВ ПРЕДПРИНИМАТЕЛЬСКОЙ ДЕЯТЕЛЬНОСТИ В СФЕРЕ МАЛОГО И СЕМЕЙНОГО БИЗНЕСА. In МИНТАҚА ИҚТИСОДИЁТИНИ ИНВЕСТИЦИЯЛАШНИНГ МОЛИЯВИЙ-ҲУҚУҚИЙ ВА ИННОВАЦИОН ЖИҲАТЛАРИ (pp. 350-358).
12. Rakhimovich, F. I., & Rakhimovich, F. H. (2021). SOME ASPECTS OF ECONOMIC ANALYSIS IN THE ACTIVITIES OF ECONOMIC OBJECTS. EPRA International Journal of Economics, Business and Management Studies (EBMS), 8(11), 1-3.
13. Atabaeva, Z. A., & Khojaev, A. S. (2020). ИНВЕСТИЦИОННАЯ ДЕЯТЕЛЬНОСТЬ И АНАЛИЗ ИНВЕСТИЦИОННЫХ ПРОЕКТОВ. Theoretical & Applied Science, (5), 714-720.
14. Atabaeva, Z. A. (2020). ПРИВЛЕЧЕНИЕ НАСЕЛЕНИЯ К ПРЕДПРИНИМАТЕЛЬСТВУ И РАЗВИТИЮ СЕМЕЙНОГО БИЗНЕСА В РЕГИОНАХ В УСЛОВИЯХ ГЛОБАЛЬНОГО КРИЗИСА СВЯЗАННЫЕ С ПАНДЕМИИ COVID-19. Theoretical & Applied Science, (10), 157-162.
15. Temirkulov, A. A. (2020). ПРАВИЛЬНОЕ ПРИНЯТИЕ ИНВЕСТИЦИОННОГО РЕШЕНИЯ-ФАКТОР УСПЕХА ОСУЩЕСТВЛЕНИЯ ПРОЦЕССА. Theoretical & Applied Science, (5), 689-692.
16. Ganievich, Y. V. (2021). Investments And The Task Of Their Statistical Study. The American Journal of Applied sciences, 3(07), 9-11.
17. Atabaeva, Z. A., & Khojaev, A. S. (2020). Investment activity and analysis of investment projects. ISJ Theoretical & Applied Science, 5(85), 714-720.

18. Атабаева, З. А. (2020). ОСНОВНЫЕ НАПРАВЛЕНИЯ РАЗВИТИЯ НЕФТЕПЕРЕРАБАТЫВАЮЩЕГО ПРОИЗВОДСТВА В СОВРЕМЕННЫХ УСЛОВИЯХ. Национальная ассоциация ученых, (54-2 (54)), 16-19.
19. Атабаева, З. А. (2019). Организация учета инвестиций на Капитальные вложения. Проблемы современной науки и образования, (12-1 (145)), 58-63.
20. Otaboyev, N. I., Qudbiyev, N. T., & Qudbiyeva, G. A. Q. (2022). YO‘L-TRANSPORT TIZIMIDA EKOLOGIYA MASALALARI. Scientific progress, 3(2), 909-916.
21. Axmadoxunova, X. O. (2021). O ‘ZBEKISTON IQTISODIYOTNI RIVOJLANTIRISHDA XALQARO MOLIYAVIY HISOBOT STANDARTLARIGA O‘TISHNING ROLI VA ANAMIYATI. Scientific progress, 2(8), 257-261.
22. Эрматов, А. А. (2021). СОВЕРШЕНСТВОВАНИЕ ПРОЦЕССА БУХГАЛТЕРСКОГО УЧЕТА СТАТЕЙ СОБСТВЕННОГО КАПИТАЛА. In Современная наука. XXI век: научный, культурный, ИТ контекст (pp. 308-314).
23. Абдуазизов, С. Р. (2022). МОЛИЯВИЙ НАЗОРАТНИНГ ИҚТИСОДИЙ МОЎЯТИ ВА УНИНГ ТАШКИЛИЙ АСОСЛАРИ. ZAMONAVIY TA'LIM: MUAMMO VA YECHIMLARI, 1, 96-100.
24. Ismanov, I. N., & Axmadaliev, B. (2021). Factors Influencing The Formation Of International Budget Accounting Systems. The American Journal of Management and Economics Innovations, 3(09), 21-30.
25. Кудбиев, Д. (2021). ВОПРОСЫ УЧЕТА АРЕНДОВАННЫХ ОСНОВНЫХ СРЕДСТВ. In Современная наука. XXI век: научный, культурный, ИТ контекст (pp. 109-119).
26. Давлятшаев, А. А. (2020). НЕОБХОДИМОСТЬ ПРОВЕДЕНИЯ АНАЛИЗА РЕГИОНАЛЬНЫХ ИНВЕСТИЦИОННЫХ ПРОЕКТОВ. Национальная ассоциация ученых, (55-2 (55)), 28-32.

XORIJIY TEMIR YO‘LLARDA VAGON OQIMLARINI TASHKIL ETISH TAJRIBASI

Bo‘riyev Shuxrat Xamroqul o‘g‘li

Toshkent davlat transport universiteti assistenti
mrshuhrathtc@gmail.com

Ikromov G‘ayrat Shuxrat o‘g‘li

Toshkent davlat transport universiteti assistenti

Abdumalikov Islomjon Obidjon o‘g‘li

Toshkent davlat transport universiteti assistenti

ANNOTATSIYA

Temir yo‘l transportida yuk vagonlari oqimlarini oqilona tashkil etish sohaning asosiy ish ko‘rsatkichlari bajarilish darajasini belgilab berishda muhim ahamiyat kasb etadi (1-rasm) [1-3]. Jumladan, “O‘zbekiston temir yo‘llari” AJda vagon oqimlari nomutonosibli sharoitida o‘zgaruvchan poyezdlar tuzish rejasini ishlab chiqishda xorijiy tajribani tadqiq etish dolzarb masalalardan biri hisoblanadi. Shuning uchun ushbu maqolada vagon oqimlarini samarali tashkil etish bo‘yicha temir yo‘l infratuzilmasi rivojlangan xorijiy davlatlar ish tajribasi o‘rganildi.

Kalit so‘zlar: *Vagon aylanmasi, vagonlar ishchi parki, vagon aylanmasi vaqti, tashish jarayoni, omil.*

ABSTRACT

The rational organization of freight car flows in railway transport plays an important role in determining the level of performance of the main indicators of the industry (Figure 1) [1-3]. In particular, one of the most important issues is the study of foreign experience in the development of plans for the development of variable trains in JSC "Uzbekistan Railways" in the conditions of disproportionate wagon flows. Therefore, this article examines the experience of foreign countries with developed railway infrastructure in the effective organization of wagon flows.

Keywords: *Wagon turnover, wagon fleet, wagon turnover time, transportation process, factor.*

АННОТАЦИЯ

Рациональная организация грузовых вагонопотоков на железнодорожном транспорте играет важную роль в определении уровня выполнения основных показателей отрасли (рис. 1) [1-3]. В частности, одним из важнейших вопросов является изучение зарубежного опыта разработки планов развития

сменных поездов в АО «Узбекистон темир йуллари» в условиях непропорционального вагонопотока. Поэтому в данной статье рассматривается опыт зарубежных стран с развитой железнодорожной инфраструктурой по эффективной организации вагонопотоков.

***Ключевые слова:** Вагонооборот, вагонный парк, время оборота вагонов, перевозочный процесс, коэффициент.*

KIRISH

Xorijiy temir yo‘llarda yuk vagonlar harakatini qat’iy nazorat qilib borish orqali vagon oqimlarini tashkillashtirish tajribasi ancha keng tarqalgan [2, 3].

Aksariyat temir yo‘llarida vagonlardan kim foydalanishi noma’lum bo‘lib, ular vagon oqimlarining yuzaga kelish va so‘nish bilan bog‘liq biron-bir yirik tumanlarni bir-biri bilan bog‘lab turadigan AQSHda vagon oqimlarining tranzitligini oshirishga intiladilar. Bunda temir yo‘llar joylashishining shtatlar chegaralariga nisbatan hududni butkul “tan olmasligi” diqqatni tortadi. Odatda, bir temir yo‘lning bosh yo‘li boshqa temir yo‘llarning bosh yo‘llarini kesib o‘tib, ana shu bosh yo‘l bo‘ylab ushbu yo‘nalish uchun hal qiluvchi bo‘lgan yuklar tashiladi. Mazkur yo‘l tarmog‘ining qolgan qismi yaqin oradagi yuk oqimlarining yuzaga kelish va so‘nish punktlarini qamrab olib, bu ekspluatatsiya bilan bog‘liq masalalarning hal etilishiga ijobiy ta’sir ko‘rsatadi.

ADABIYOTLAR TAHLILI VA METADOLOGIYA

Bunda nafaqat mahalliy, balki uzoq masofalarga tashishlar ham aslini olganda temir yo‘lning ichki masalalari hisoblanib, bu kabi masalalar bir boshqarish punktida hal qilinadilar. Natijada tashishlarning 80-90% qismi temir yo‘l doirasida amalga oshirilib, bu vagonlar almashinuvini zarur minimal darajaga olib keladi. Shuningdek Meksika va Kanada temir yo‘llarini ham tarkibiga olgan Amerika temir yo‘llar uyushmasi, vagonlardan unumli foydalanish va ularni jo‘natish, ham texnik marshrutlashtirish tizimlarida tranzitlik darajasini oshirish imkonini beradigan qator qoidalar ishlab chiqilgan. Bunda ular vagonlarning yo‘l davomida ishlov berilish miqdoridan kelib chiqib “estafetali” va “magistral” poyezdlarni tuzish hisobiga poyezdlar sonini kamayishiga va tezligining oshishiga erishilgan [2].

AQSH temir yo‘llari ekspluatatsiya ishini tashkillashtirishning ba’zi xususiyatlarini qayd etib o‘tish lozim. Doimiy qatnaydigan to‘xtamay o‘tadigan poyezdlarning asosiy o‘zagi eng asosiy yo‘nalishlarda barcha shart-sharoitlarda grafik yo‘laklari, lokomotiv va brigada bilan ta’minlash imkoniyati maqsadida o‘rtacha me’yordan pastroq bo‘lgan harakat o‘lchamlaridan kelib chiqqan holda

belgilab olinadi. Doimiy poyezdlar tomonidan vagonlari oqimining taxminan 80% ga xizmat ko‘rsatiladi. AQSH temir yo‘llarida yuk ortilgan vagonlarining bor-yo‘g‘i 30 % ga ikki marta ishlovdan o‘tkaziladi. Asosan vagonlar yaxlit (to‘xtamaydigan) poyezdlarda ishlovsiz harakatlanib, yoki, odatda, boshqa temir yo‘l saralash stansiyasida bir marta ishlovdan o‘tkaziladilar. Buyuk Britaniya temir yo‘llarida poyezdlarning kattagina qismi – guruhli bo‘ladi (o‘rtacha ular 4-6 ta guruhdan iborat). Poyezdlar bir joyga boradigan guruhning qayta ishlovsiz (qayta tuzishsiz) maksimal yo‘l bosishini ta‘minlash maqsadini ko‘zlab shakllantiradilar. Saralash ishlarini kamroq sonli stansiyalarda jamlashga moyillik ham mavjud.

GFR temir yo‘llarida ko‘p sonli, vazni nisbatan kichik va turli harakatlanish tezliklariga ega bo‘lgan guruhli poyezdlar harakatini uyushtirish tizimi tarixan shakllangan. Yuk poyezdlarining umumiy sonidan taxminan 40% qismi – guruhli.

Yig‘ma poyezdlar ham bu yerda keng qo‘llanadi. Yig‘ma poyezdlarning harakatlanish jadvali stansiyalar va shoxobcha yo‘llarda yuk operatsiyalarining tugashini hisobga olgan holda tuziladi. Odatda, yig‘ma poyezdlar yukni u yetkazib beriladigan punktga ergangi kundan kechikmay yetkazib berishlari shart.

NATIJA VA MUHOKAMALAR

AQSH, Buyuk Britaniya, Fransiya, Italiya temir yo‘llarida so‘nggi yillarda jo‘natishni marshrutlashtirish tobora kengroq tarqalib, u tashishlar rentabelligini oshirishga xizmat qiladi. AQSHdagi ayrim mutaxassislar fikriga ko‘ra, bu holda bir tonno-kilometr ga kilinadigan sarf oddiy tashishlar tannarxining 65% ni tashkil etadilar. Asosan tejash bunda manyovr ishlari qisqarishi hisobiga ta‘minlanadi: pribyl pri marshrutlashtirishda olinadigan foyda oddiy poyezdlarda tashishdagi 8% ga nisbatan 20% ni tashkil etadi.



1-rasm. Temir yo‘l transportida vagon oqimlarini tashkil etish sxemasi

Yaponiyada vagon oqimlarining tranzitligini oshirishga qaratilgan ishlar izchil tizim asosida amalga oshirilgan. Avvaliga vagon oqimlari uchastka tizimi bo'yicha siljilib, so'ng taqsimot tizimi asosida harakatlantirilgan (ya'ni saralash stansiyasidan eng yaqindagi saralash stansiyasiga qadar). So'nggi yillarda poyezdlarning yo'l ustida joylashgan saralash stansiyalaridan ishlov byermay o'tkazilishiga ham yo'l qo'yilmoqda. Biroq har bir tizim ham qator kamchiliklariga ega: birinchisida – uzoq vaqt turib qolinsa, ikkinchisida – katta hajmdagi ishlov berish ishlari amalga oshiriladi, uchinchisida – ko'plab tayinlanmalar mavjud bo'ladi.

Yaponiya milliy temir yo'llari texnik izlanishlar instituti tomonidan poyezdlarni tuzish rejasi hisob-kitobining o'z uslubi ishlab chiqilib, u variantlarni texnik-iqtisodiy baholashga asoslangan.

XULOSA

Yaxlit (to'xtamaydigan) poyezdlarni tuzishning optimal rejasi variantlarni minimal miqdordagi keltirilgan vagon-soatlar davomida turib qolishiga ko'ra belgilanadi. Bir vagonga ishlov berish ish kuchiga qilinadigan xarajatlar, manyovr vositalarini saqlash sarfi va shu kabilarni hisobga olgan holda 6-9 vagon-soat turib qolishga tenglashtiriladi.

Xorijiy mamlakatlar temir yo'llarida chiziqli dasturlash va uslublari va tegishli matematika modelidan foydalangan holda vagon oqimlarini tashkillashtirishning ilmiy tahlilini amalga oshirishga harakat qilinib, bu barcha cheklovlar (uchastkalar o'tkazish imkoniyati, tortuv vositalari, saralash stansiyalarining texnik jihozlanganligi bo'yicha cheklovlar va h.k.) va mijozlar talablarini hisobga olgan holda vagon oqimlarini optimal tarzda tashkil etish imkonini beradi.

REFERENCES

1. Bo'riyev, S.X., & Butunov, D.B. (2021). "Ch" stansiyasida vagonlar yig'ilish jarayonini tadqiq etish. *Academic Research In Educational Sciencies*, 2(9), 438-444.
2. Осьминин А.Т. Рациональная организация вагонопотоков на основе методов мультикритической оптимизации. Аннотация дис. на соиск. три. ул. доктор техн. наук.- Самара, 2000.
3. Ковалев В.И., Осьминина И.И. Алгоритм формирования вариантов плана формирования поездов АС РППП // Информационные технологии на железнодорожном транспорте: Доклад международной научно-практической конференции «INFOTRANS -2003».- СПб.: 2003.- С.194-202.
4. Абдукодиров, С.А., & Бутунов, Д.Б. (2021). Темир йўл участкаларида

поездлар ҳаракат тезлигига таъсир кўрсатувчи омиллар. ACADEMIC RESEARCH IN EDUCATIONAL SCIENCES, 2(9), 467-473. <https://cyberleninka.ru/article/n/temir-y-l-uchastkalarida-poezdlar-arakat-tezligiga-tasir-k-rsativchi-omillar>.

5. Абдукодиров Сардор, Дильмурад Бутунов, Мафратхон Туходжаева, Шухрат Буриев, Уткир Хусенов. (2021). Администрирование технологических процедур на промежуточных станциях. Проектирование, 14531 - 14540. Извлечено из <http://thedesigengineering.com/index.php/DE/article/view/6581>

ANALYSIS OF RESEARCH ON THE TREATMENT OF DETAILS ON THE INNER CYLINDRICAL SURFACE LAYER

Khojiakbar Ruzaliev Shermakhamad ugli

Assistant of Fergana Polytechnic Institute, Fergana, Uzbekistan

r.xojiakbar@ferpi.uz

+998902302047

ABSTRACT

This dissertation identifies the most optimal conditions for the process of forming the surface of a cylindrical part machined on automated technological equipment under the influence of aerodynamic motion, studies the relationship between the physical and mechanical properties of the workpiece and the output characteristics.

***Keywords:** finishing-strengthening processes on the inner surface layer of cylindrical parts are obtained.*

АНАЛИЗ ИССЛЕДОВАНИЙ ПО ОБРАБОТКЕ ДЕТАЛЕЙ НА ВНУТРЕННЕМ ЦИЛИНДРИЧЕСКОМ ПОВЕРХНОСТНОМ СЛОЕ

Хожиакбар Рўзалиев Шермахамад ўғли

Ассистент Ферганского политехнического института

r.xojiakbar@ferpi.uz

+998902302047

АННОТАЦИЯ

В данной диссертации определяются наиболее оптимальные условия процесса формирования поверхности цилиндрической детали, обрабатываемой на автоматизированном технологическом оборудовании под действием аэродинамического движения, исследуется связь между физико-механическими свойствами заготовки и выходными характеристиками.

***Ключевые слова:** получены отдельно-упрочняющие процессы на внутреннем поверхностном слое цилиндрических деталей.*

INTRODUCTION

Theoretical research in the process of plastic deformation of the surface is carried out on the basis of analysis of the mathematical model of the contact zone, geometric parameters of the contact zone and the state of tension, technical parameters. Compared with the difficulties identified in these studies, the formation

of complex cross-linked processes in the processing of parts, zone deformation, hardness and plasticity properties of deformed metal, friction and thermal processes, and so on. In general, the roughness of the processed surface depends on the size and sign of the residual stress in the technological mode of deformation, its strength stage, deformation force and transmission, roughness of the initial product, physical and mechanical properties of the finished material, type of equipment used and its design parameters. It has been found that the rate of deformation at sufficiently wide limits has little effect on the quality of the surface layer. This is considered to lead to increased processing productivity.

DISCUSSION AND RESULTS

The effect of the strength of the deformed elements on the machined surface affects the quality parameters of the detail. Determining the functional relationship between forces is one of the main research tasks in the field of processing the quality of the given equipment and detail parameters. A number of analytical dependencies are recommended by the authors in the calculation of the deformed force. This, in turn, leads to the formation of complex physicochemical processes in the contact area that cannot be accurately evaluated when dealing with deformation balls. As a result, information is now collected based on expanded facts, and rational modes of processing that provide quality and efficiency are selected.

$$p = P_H/F_K ; (1.1)$$

$$P_H \approx \pi \cdot (R_\omega \cdot \sin\alpha)^2 ; (1.2)$$

$$F_K = \frac{8}{3} \cdot \sqrt{\frac{P_q \cdot R_p \cdot R}{R_q \pm R_p}} \cdot [\sqrt{(h + W) \cdot W} + W + \frac{1}{4} \cdot \sqrt{W \cdot h}] , (1.3)$$

here:

α -introduced angle of the deformed element; F_K -contact surface area; radius of the R-ball profile; R_q -detail radius; R_{sharik} radius, W -local reinforcement deformation; h -compression dimension; The size of the R-sphere.

Experiments show that the optimal signs of α are found in the range of 5° to 7°. The complexity of the contact function for the introduction of deformed elements at small angles is that it is possible to measure the plastic sizes and strength of deformations and to decide on the complex application of the rules of plasticity, strength. Therefore, the problem of plastic strength of the deformed metal must be solved.

Plastic deformation is defined by the Hertz equation of a body when a force is applied to the flat surface of a spherically deformed element R between the radii of the contact area by determining the introduction of the exact angle at the contact.

$$r = \left(\frac{3}{4} \cdot P \cdot R \cdot \theta\right)^{\frac{2}{3}}, \quad (1.4)$$

here: $\theta = \sqrt{1-\nu^2} - \sqrt{1-\nu^2}$

the Poisson's ratio of the deformed element and the elasticity of the module. Given that the magnitude of the average pressure is $q = P / p \cdot r^2$, the following setting can be made to introduce the phase of deformation into a steel sphere between these parameters. The relationship between the trace of the diameter d of the ball and the load R is introduced in the elastic and plastic fields is described in the Mayer equation:

$$P = a \cdot d^n \quad (1.6)$$

here: a end n- elasticity constant

The above formulas are subject to the isotropic state according to Guck's law of the body in contact under deformation conditions without regard to friction. In this case, the contact area is small and the load is perpendicular to the machined surface.

In static compression of a deformed element, the force and the state of movement of the deformation binder along the surface of the part are determined by VM Braslavsky. The work shows that the width and curvature of the intersection generated by the movement of the equipment correspond in practice to the width and curvature of the restored track. Hardening the detail with a ball looks like this:

$$P = 1.475HB^{1.1} \cdot \frac{b}{a} \left(\frac{1}{r} + \frac{1}{R} + \frac{b}{a} \left(\frac{2}{D_p} + \frac{2}{D_d}\right)\right)^{0.3} \cdot \mu^{2.3} \cdot \sin^{2.3} \varphi_a \quad (1.7)$$

where: diameter and radius of the Dp-ball profile; Dd, diameter and radius of curvature formed by R-detail; the angle of the ball introduced in the ph-plane transmission;

b and a are the size of the contact spot. The amount of angle introduced for hardness steel on the Brinelli NV 140 scale is 2o301, while for superhard steel the gradual introduced angle magnification is NV daph = 3o.

Attempts have been made by some authors to improve the dependence of force detection on the basis of a contact task. A.M. Pronin uses the Meyer index in the quality characteristics of the elasticity of the metal, taking into account the specific nature of the deformation in the contact zone associated with the movement of the device. However, studies have shown that the Meyer index varies based on load dependence.

In-depth research has been carried out by V.M.Torbilo and A.S.Donsky in this direction. It uses a complex system of equality methods based on successive approximations.

Therefore, in scientific works, the method of calculating the amount of metal in HV hardness is considered. In this case, when the surface is treated with PPD, the deformation force with quality parameters is realized in two ways. In the first case, the calculated amount of the depth formula is assumed, the relative magnitude determines the elasticity phase and the reduction of the roughness. The second way involves the connection between roughness and strength in surface treatment with PPD.

In some scientific studies, the mode of plastic deformation is considered on the basis of dimensionlessness of pressure

$$q = \frac{P}{F \cdot HV} \quad (1.8)$$

where: F-contact spot area, hardness according to HV-Vickers. In addition, the V parameters of the PPD mode are used in this research

$$B = q \cdot N^m \quad (1.9)$$

In determining the height of micro-roughness, a number of dependencies were obtained by the authors: transmission size, radius of the ball, height of the initial roughness, specific pressure to determine the elastic deformation. For example, the following relationship was proposed by D.D. Papshev to determine the height of micronotextures:

$$R_z = 8s \cdot 0.2R \cdot (1 - k_{\xi} - k_p) \cdot k_{\xi} \cdot k_p \quad (1.20)$$

where: k is the coefficient characterizing the increase in the radius of the material; k_{ξ} is the coefficient taking into account the plastic properties of the material; coefficient taking into account the pressure in the contact area.

The formula proposed by VI Menshikov takes into account the physicochemical properties of the processed material and the initial height of the irregularities:

$$R_z = R_{z0} (1 - K_c \cdot K_m \cdot l g \frac{p}{\beta \cdot F}) \quad (1.21)$$

where: R_{z0} - initial height of unevenness; K_M - coefficient taking into account the physical and mechanical properties of the processed material; b-coefficient of

dependence on the material to be processed; The contact area determined by the following formula:

$$F = 2.7 \cdot \sqrt{\frac{R_d \cdot R_{np} \cdot R}{R_d + R}} \cdot (\Delta h + \varepsilon + \sqrt{(\Delta h + \varepsilon) \cdot \varepsilon}) \quad (1.22)$$

where: R_d is the radius of the workpiece; R_{np} -ball profile profile radius; measurement of e-elastic deformation; Complete deformation in the Δh -contact zone.

In the calculation formula proposed by VM Braslavsky, the magnitude of R_z is related to the magnitude of the transmission and the curvature of the deformed element:

$$R_z = R_{np} - \frac{\sqrt{4 \cdot R_{np}^2 - S_0^2}}{2} \quad (1.23)$$

where: R_z is the height of the irregularities at 10 points; The radius of curvature of rprprofil; S_0 -signal.

A complex connection has been established by Ya.I.Barats:

$$R_z = R_{z0} \cdot (1 - K_c \cdot (104 - \sigma_t)) \cdot \lg P_\lambda \quad (1.24)$$

where: the initial height of the R_{z0} - inequalities; K_s -coefficient depending on the processing method, l -coefficient depending on the nature of the stress distribution in the deformation furnace, sT -yield limit, R -load.

There are several calculations to calculate the boundary depth of plastic deformation. The connection between $S.G.$

$$t = \sqrt{\frac{P}{2 \cdot \sigma_s}} \quad (1.25)$$

where: R -power; sS is the readability limit of the processed material.

The elliptical contact surface in this case is approximated in the form of a circle.

D.D.Papshev showed that the thickness of the reinforcement layer depends on the contact area of the deformed element with the workpiece.

$$\Delta = \frac{1}{\omega} \cdot \sqrt{F_k} \quad (1.26)$$

ω

where: k is the coefficient depending on the material and size of the detail; F_k kontakt area, thickness of D -reinforced layer.

To determine the thickness of the compacted layer, the following correlation was proposed by IV Kudravtsev: ,

$$\omega = 1 + 0.07 \cdot h = \frac{1}{\omega} \cdot \sqrt{\frac{P}{\sigma_s}} R_{np} \quad (1.27)$$

where: δ -coefficient taking into account the impact on the details and dimensions of the equipment; R-power; sS-readability limit of the processed material; The curves of the radius given at the rpr-contact site. In the research of VM Yaroslavtsev the following formula is given:

$$h_y \geq \frac{23.6 \cdot \sigma_t \cdot R_p}{E} \cdot R_p = \frac{R_1 \cdot R_2}{R_1 + R_2} \quad (1.28)$$

where: R1, R2- radii of connected cylinders; st-readability limit of the processed material; E-elastic modulus; the thickness of the hypuxed layer. Thus, the analysis of sources showed that the quality indicators of the processed surface, deformation strength and transmission are sufficiently different dependencies, as well as roughness, profile radius, plastic properties of the material, geometric parameters depending on the contact area. The variety of formulas proposed by different authors allows for the understanding and in-depth analysis of PPD processing in the physical process. However, the above dependencies reflect the specific properties of the processes seen and include the experimental coefficients and are determined by the change in the deformation condition. In addition, the deformation force is used as the balloon deformation elements in the methods seen. Theoretical research is examined and the processes in the experimental study of stand equipment and instruments are clarified, key indicators are recorded using profilometers in laboratory and production conditions, as well as applied directly from the geometric dimensions of the contact zone using other modern methods and equipment microscopes. At the same time, experimental research is carried out using their optimal planning methods and the organization of modern statistical methods of processing the results of measurements.

Today, such an experimental method is the main task in optimizing the parameters of the plastic deformation process and the design of equipment.

CONCLUSION

In this work, the methods of finishing and strengthening of plastic deformation of the inner surface layer of cylindrical parts were studied and analyzed. As a result of the analysis, a spherical center escape rocket design was designed.

Based on the research, the following conclusions were drawn:

1. Several processing schemes of the centrifugal raskatnik have been designed.
2. A schematic diagram of the centrifugal raskatnik has been developed.
3. During the processing, the forces acting on the ball were identified.
4. The geometric parameters of the contact zone for the deformed elements were determined.

5. In aerodynamically moving devices, the dependence of the state of voltage on the contact formed at the junction of the sphere with the cylindrical surface is determined.

6. A fundamentally new design of a ball head operating in aerodynamic motion has been developed

7. Theoretical research on the state of stress in the contact zone and the effect of deformation force on geometric parameters.

8. The design method of the tool for finishing and strengthening of details on an inner cylindrical surface layer is developed.

9. The rules of finishing and strengthening of details on the inner cylindrical surface layer are determined

REFERENCES

1. Абрамов Г.В. Математические модели управления процессами в тонких аэродинамических слоях при производстве изделий микроэлектроники: Дис ... д-ра техн. наук. — Воронеж: 2001.-356
2. Азаревич Г. М., Бернштейн Г. Ш. Исследование процесса чистовой обработки многошариковыми дифференциальными инструментами. - В кн.: Размерно-чистовая обработка деталей пластическим деформированием взамен обработки резанием. М.: НИИмаш, 1966, с.
3. Азаревич Г. М., Бернштейн Г. Ш. Чистовая обработка наружных цилиндрических поверхностей пластическим деформированием. М.:
4. Абдуллаева, Д. Т., Каримов, Р. Х., & Умарова, М. О. (2021). МАКТАБ ТАЪЛИМ ТИЗИМИДА ЧИЗМАЧИЛИК ФАНИНИ РИВОЖЛАНТИРИШ ВА БИЛИМ БЕРИШ ЖАРАЁНИНИ ТАКОМИЛЛАШТИРИШ. Scientific progress, 2(1), 323-327.
5. Усманов Джасур Аминович, Умарова Мунаввар Омонбековна, Абдуллаева Доно Тошматовна, & Ботиров Алишер Ахмаджон Угли (2019). Исследование эффективности очистки хлопка-сырца от мелких сорных примесей. Проблемы современной науки и образования, (11-1 (144)), 48-51.
6. Хусанбоев Абдулкосим Мамажонович, Ботиров Алишер Ахмаджон Угли, & Абдуллаева Доно Тошматовна (2019). Развертка призматического колена. Проблемы современной науки и образования, (11-2 (144)), 21-23.
7. Dostonbek, V., & Saydullo, A. (2020). Using gaming technologies in engineering graphics lessons.ACADEMICIA: An International Multidisciplinary Research Journal, 10(5), 95-99.

8. Valixonov Dostonbek, Jumaev Nizomiddin, & Srojidinov Jurabek. (2021). EXPERIMENTAL AND THEORETICAL STUDIES OF THE PROCESS OF CUTTING POLYMER MATERIALS. *Academicia Globe: Inderscience Research*, 2(05), 485–490. <https://doi.org/10.17605/OSF.IO/U8XN3>
9. Достонбек Азим Ўғли Валихонов, Алишер Ахмаджон Ўғли Ботиров, Зухриддин Носиржонович Охунжонов, & Равшан Хикматуллаевич Каримов (2021). ЭСКИ АСФАЛЬТО БЕТОННИ КАЙТА ИШЛАШ. *Scientific progress*, 2 (1), 367-373.
10. Усманов Джасур Аминджанович, Холмурзаев Абдирасул Абдулахатович, Умарова Мунаввар Омонбековна, and Валихонов Достонбек Аъзим Угли. "Исследование формы сороудалительной сетки колково-барабанного очистителя хлопка-сырца" *Проблемы современной науки и образования*, no. 12-1 (145), 2019, pp. 35-37.
11. Dostonbek, V., & Salimaxon, N. (2021). The effect of scraping and surface cleaning on the scraping of scraping to be dressing in the cutting of polymer materials. *ACADEMICIA: An International Multidisciplinary Research Journal*, 11(6), 717-721.
12. Botirov, Alisher Akhmadjon Ugli , & Turgunbekov, Akhmadbek Makhmudbek Ugli (2021). INVESTIGATION OF PRODUCTIVITY AND ACCURACY OF PROCESSING IN THE MANUFACTURE OF SHAPING EQUIPMENT. *Oriental renaissance: Innovative, educational, natural and social sciences*, 1 (11), 435-449.
13. Abdullayeva, Donoxon Toshmatovna, & Turg'Unbekov, Akhmadbek Makhmudbek O'G'Li (2021). ПРОДЛЕНИЕ СРОКА ХРАНЕНИЯ ЛИСТОВЫХ ДЕТАЛЕЙ ПРОКАТНОГО ОБОРУДОВАНИЯ. *Oriental renaissance: Innovative, educational, natural and social sciences*, 1 (11), 1035-1045.
14. I. O. Ergashev, R. J. Karimov, A. M. Turg'Unbekov, & S. S. Nurmatova (2021). ARRALI JIN MASHINASIDAGI KOLOSNIK PANJARASI BO'YICHA OLIV BORILGAN ILMIY TADQIQOTLAR TAHLILI. *Scientific progress*, 2 (7), 78-82.
15. Ахмадбек Махмудбек Ўғли Турғунбеков (2021). НОТЕХНОЛОГИК ЮЗАНИНГ ТЕШИКЛАРИГА ИШЛОВ БЕРИШДА ДОРНАЛАШ УСУЛИНИ ТАДБИҚ ЭТИШ. *Scientific progress*, 2 (1), 4-10.
16. Abdumajidxon Murodxon O'G'Li Muxtorov, & Akhmadbek Makhmudbek O'G'Li Turg'Unbekov (2021). VAKUUM XALQALARI UCHUN SILIKON MATERIALLARNI TURLARI VA ULARNING TAHLILI. *Scientific progress*, 2 (6), 1503-1508.
17. Турғунбеков, Ахмадбек Махмудбек Ўғли, & Сирожидинов, Жўрабек Равшанжон Ўғли (2022). ДЕТАЛ ЮЗАЛАРИНИ АЗОТЛАШ УСУЛИ ОРҚАЛИ

МУСТАҲКАМЛИГИНИ ҲАМДА ИШЛАШ УНУМИНИ ОШИРИШ. Oriental renaissance: Innovative, educational, natural and social sciences, 2 (2), 847-856.

18. Muxtorov, Abdumajidxon Murodxon O'G'Li, Turg'Unbekov, Axmadbek Maxmudjon O'G'Li, & Maxmudov, Abdulrasul Abdumajidovich (2022). AVTOMOBIL OLD OYNAKLARINI VAKUUMLASH JARAYONIDA VAKUUMLASH TEXNOLOGIYASINING AHAMIYATI. Oriental renaissance: Innovative, educational, natural and social sciences, 2 (3), 93-102.

19. Юсупов С. М. и др. Композицион материалларни борлаш //Scientific progress. – 2021. – Т. 1. – №. 4.

20. Юсуфжонов О. Ғ., Ғайратов Ж. Ғ. Штамплаш жараёнида ишчи юзаларни ейилишга бардошлилигини оширишда мойлашни аҳамияти //Scientific progress. – 2021. – Т. 1. – №. 6. – С. 962-966.

21. Djurayev A., Yuldashev K. Dynamics of the Screw Conveyor for Transportation and Cleaning of Fiber Material //International Journal of Advanced Science and Technology. – 2020. – Т. 29. – №. 5. – С. 8557-8566.

22. Юсупов С. М. и др. Ў.(2021). КОМПАЗИЦИОН МАТЕРИАЛЛАРНИ БОРЛАШ //Scientific progress. – Т. 1. – №. 4.

23. Otabek G'Ayratjon O'G'Li Yusufjonov SHTAMPLARNI TA'MIRLASH USULLARI TAHLILI // Scientific progress. 2021. №1

24. Alisher Mahmudovich Mamadjonov, & Hojiakbar Shermahammad O'G'Li Ruzaliyev (2021). SIEMENS NX 12.0 DASTURI YORDAMIDA RAQAMLI DASTUR BILAN BOSHQARILADIGAN DASTGOHLAR UCHUN TEXNOLOGIK JARAYONLARNI LOYIHALASH. Scientific progress, 1 (6), 397-401.

25. Alisher Mahmudovich Mamadjonov, & Hojiakbar Shermahammad O'G'Li Ruzaliyev (2021). RAQAMLI DASTUR BILAN BOSHQARILADIGAN DASTGOHLAR UCHUN DETALLARGA ISHLOV BERISH DASTURINI ISHLAB CHIQISH. Scientific progress, 2 (1), 11-17.

26. Bahadirov, G., Sultanov, T., Umarov, B., & Bakhadirov, K. (2020, July). Advanced machine for sorting potatoes tubers. In IOP Conference Series: Materials Science and Engineering (Vol. 883, No. 1, p. 012132). IOP Publishing.

27. Sultanov, T., Bahadirov, G., Umarov, B., & Bakhadirov, K. (2020). Advanced machine for sorting potatoes tubers. In IOP Conference Series: Materials Science and Engineering (pp. 012132-012132).

28. Набиев, Т. С., Обидов, Н. Г., & Умаров, Б. Т. (2021). О методике оценки физико-механических свойств картофеля. In ПРИОРИТЕТНЫЕ

НАПРАВЛЕНИЯ НАУЧНЫХ ИССЛЕДОВАНИЙ. АНАЛИЗ, УПРАВЛЕНИЕ, ПЕРСПЕКТИВЫ (pp. 20-24).

29. THE MAIN TOOLS USED IN THE FINISHING-STRENGTHENING OF DETAILS USING THE METHOD OF PLASTIC DEFORMATION OF THE INNER CYLINDRICAL SURFACE LAYER Mahmudov A.A., Mukhtorov A.M., Turgunbekov A.M. Экономика и социум. 2022. № 3-1 (94). С. 99-10

30. Axunbabaev, O. A., & Karimov, R. J. (2022). Improving the process of back compaction in the formation of natural silk fabric on the loom. Science and Education, 3(2), 236-240.

31. Onorboyev, O. A. O., & Karimov, R. J. O. (2022). Determining the optimal variant of mechanical processing of polymer composite materials. Science and Education, 3(3), 180-185.

32. Ismoiljon o'g'li, N. M., & Jaxongir o'g'li, K. R. (2022). PARMALASH OPERATSIYALARIDA MEXANIK ISHLOV BERISH MAROMLARI VA ISHCHI YUZALAR VAQTINI DETAL TAYYORLASH VAQTIGA TA'SIRINI TADQIQ QILISH.

33. Robiljonov, I. I. O., & Karimov, R. J. O. G. L. (2021). IMPROVING THE EFFICIENCY OF MACHINING OF PARTS MADE OF STAINLESS MATERIALS. Scientific progress, 2(8), 581-587.

34. Mirzaxojaev, S. D. O., & Karimov, R. J. O. G. L. (2021). RESEARCH OF MECHANICAL PROCESSING PROCESS ON THE BASIS OF MODERN METHODS OF MEASUREMENT AND CONTROL. Scientific progress, 2(8), 575-580.

35. Jaxongir o'g'li, R. K., Toshmatovna, A. D., Muxtoraliyevna, R. M., & Xakimjon o'g'li, T. I. (2021). PROGRESSIVE CONSTRUCTIONS OF ADJUSTABLE SHEET PUNCHING STAMPS. EURASIAN JOURNAL OF SOCIAL SCIENCES. PHILOSOPHY AND CULTURE, 1(2), 46-53.

36. Jaxongir o'g'li, R. K., & Quranbaevich, P. K. (2021). PROGRESSIV SHTAMPLASH KONSTRUKSIYALARINI REJALASHTIRISH. PLANNING OF PROGRESSIVE STAMPING CONSTRUCTIONS. EURASIAN JOURNAL OF LAW, FINANCE AND APPLIED SCIENCES, 1(3), 10-18.

IKKI O‘LCHOVLI SIMPLEKSDA ANIQLANGAN KVAZI NOVOLTERRA KUBIK STOXTASTIK OPERATORINING DINAMIKASI

Safarov Abbas Abdurasul o‘g‘li

“TIQXMMI” Milliy tadqiqot universitetining
Qarshi irrigatsiya va agrotexnologiyalar instituti

ANNOTATSIYA

Ushbu maqolada matematikaning zamonaviy tatbiqlaridan biri novolterra kubik stoxastik operatorlarni kvazi sharti ostida ikki o‘lchovli simpleksdagi dinamikasi o‘rganilgan. Shuningdek, kvazi novolterra kubik stoxastik operatorning qo‘zg‘almas nuqtasining yagonaligi haqida teorema isbotlangan.

Kalit so‘zlar: kubik operator, kvazi, novolterra, qo‘zg‘almas nuqta, stoxastik.

ABSTRACT

The paper studies the dynamics of non-Volterra cubic stochastic operators in a two dimensional simplex under quasi conditions, one of the modern applications of mathematics. A theorem on the uniqueness of a fixed point of a quasi non-Volterra cubic stochastic operator is also proved.

Keywords: cubic operator, quasi, non-Volterra, fixed point, stochastic.

АННОТАЦИЯ

В статье исследуется динамике невольтерровых кубических стохастических операторов в двумерном симплексе при квазиугловиях, одним из современных приложений математики. Также доказана теорема о единственности неподвижной точки квази невольтеррова кубического стохастического оператора.

Ключевые слова: кубический оператор, квази, невольтерра, неподвижная точка, стохастический.

Quyidagi

$$S^{n-1} = \left\{ x = (x_1, x_2, \dots, x_n) \in \square^n : x_i \geq 0, i = \overline{1, n}, \sum_{i=1}^n x_i = 1 \right\}$$

to‘plam $(n-1)$ o‘lchovli simpleks deb ataladi [3].

$W : S^{n-1} \rightarrow S^{n-1}$ akslantirish,

$$(Wx)_l = x_l' = \sum_{i,j,k=1}^n P_{ijk,l} x_i x_j x_k, l = \{1, 2, \dots, n\} \quad (1)$$

bu yerda:

$$P_{ijk,l} = P_{jik,l} = P_{kji,l} = P_{kij,l} = P_{jki,l} = P_{ikj,l} \geq 0, \sum_{l=1}^n P_{ijk,l} = 1 \quad (2)$$

(1), (2) ni *kubik stoxastik operator* deb ataymiz.

Agar $P_{ijk,l} = 0, \forall l \in \{i, j, k\}$ (3) shart o'rinli bo'lsa, (1), (2) operator *novolterra kubik stoxastik operatori* deb ataladi [1], [4].

Agar novolterra operatorining faqat $P_{iii,i}$ va $P_{ijk,l}, i \neq j \neq k$ koeffitsiyentlari uchun (3) o'rinli bo'lmasa, W operator kvazi novolterra kubik stoxastik operator deb ataladi [4].

Kvazi novolterra kubik stoxastik operatorni $n = 3$ da o'rganamiz:

$$W : \begin{cases} x' = \alpha_1 x^3 + \beta_1 y^3 + \gamma_1 z^3 + 3y^2 z + 3yz^2 + 2xyz, \\ y' = \alpha_2 x^3 + \beta_2 y^3 + \gamma_2 z^3 + 3x^2 z + 3xz^2 + 2xyz, \\ z' = \alpha_3 x^3 + \beta_3 y^3 + \gamma_3 z^3 + 3x^2 y + 3xy^2 + 2xyz, \end{cases} \quad (4)$$

Bu yerda $\alpha_i, \beta_i, \gamma_i \geq 0, i = 1, 2, 3, \sum_{i=1}^3 \alpha_i = \sum_{i=1}^3 \beta_i = \sum_{i=1}^3 \gamma_i = 1$.

$\alpha_1 = \gamma_1 = \alpha_2 = \beta_2 = \beta_3 = \gamma_3 = 0, \alpha_3 = \beta_1 = \gamma_2 = 1$ bo'lgan holda o'rganamiz. Ushbu holda operator quyidagi ko'rinishga keladi:

$$W : \begin{cases} x' = y^3 + 3y^2 z + 3yz^2 + 2xyz \\ y' = z^3 + 3x^2 z + 3xz^2 + 2xyz \\ z' = x^3 + 3x^2 y + 3xy^2 + 2xyz \end{cases} \quad (5)$$

(5) operatorning qo'zg'almas nuqtalarini $W(\lambda) = \lambda, \lambda = (x, y, z)$ tenglamani yechish orqali aniqlaymiz. Ya'ni

$$\begin{cases} y^3 + 3y^2 z + 3yz^2 + 2xyz = x \\ z^3 + 3x^2 z + 3xz^2 + 2xyz = y \\ x^3 + 3x^2 y + 3xy^2 + 2xyz = z \end{cases} \quad (6)$$

$Fix(W)$ orqali W operatorning barcha qo'zg'almas nuqtalari to'plamini belgilaymiz. $Fix(W) = \{\lambda \in S^2 : W(\lambda) = \lambda\}$.

Quyidagi belgilashlarni kiritamiz: $int S^2 = \{(x, y, z) \in S^2 : xyz > 0\}$,

$$\partial S^2 = S^2 \setminus int S^2 \text{ va } C = \left(\frac{1}{3}, \frac{1}{3}, \frac{1}{3}\right).$$

Teorema. (5) operator uchun quyidagilar o'rinli:

a) $Fix(W) \cap \partial S^2 = \emptyset$

$$b) \text{Fix}(W) \cap \text{int } S^2 = \{C\}.$$

Isbot. a) $(x, y, z) \in \partial S^2$ bo'lsin. Faraz qilaylik, $x=0$ ($y=0, z=0$ hollar ham xuddi shunday tekshiriladi) bo'lsin. U holda (6) sistemaga ko'ra, tenglamalar sistemasining yechimi $x=y=z=0$ ekanligi kelib chiqadi. Lekin ta'rifga ko'ra $(0,0,0) \notin S^2$. Bundan ko'rinadiki,

$$\text{Fix}(W) \cap \partial S^2 = \emptyset$$

b) $(x, y, z) \in \text{int } S^2$ bo'lsin. (6) sistemaning birinchi va ikkinchi tenglamalarini ayiramiz:

$$y^3 - z^3 + 3y^2z - 3x^2z + 3yz^2 - 3xz^2 = x - y$$

yoki

$$(y - z)(y^2 + yz + z^2) = (x - y)(1 + 3z(x + y) + 3z^2) \quad (7)$$

Xuddi shunday (6) sistemaning birinchi va uchinchi tenglamalarini ham ayiramiz:

$$y^3 - x^3 + 3y^2z - 3x^2y + 3yz^2 - 3xy^2 = x - z,$$

$$(y - x)(y^2 + xy + x^2) = (x - z)(1 + 3y^2 + 3y(x + z)) \quad (8)$$

Ikkinchi va uchinchi tenglamalarning ham ayirmasini sodda holga keltiramiz:

$$(z - x)(z^2 + zx + x^2) = (y - z)(1 + 3x(y + z) + 3x^2) \quad (9)$$

$\forall (x, y, z) \in \text{int } S^2$ uchun,

$$y^2 + yz + z^2 > 0, \quad y^2 + xy + x^2 > 0, \quad z^2 + zx + x^2 > 0,$$

$$1 + 3z(x + y) + 3z^2 > 0, \quad 1 + 3y^2 + 3y(x + z) > 0, \quad 1 + 3x(y + z) + 3x^2 > 0.$$

Faraz qilaylik $z \geq x$ ($z \leq x$) bo'lsin. (7), (8) va (9) tenglamalardan $x \geq y$ ($x \leq y$) va $y \geq z$ ($y \leq z$) ekanligi kelib chiqadi. Bundan esa $z \geq x \geq y \geq z$ ($z \leq x \leq y \leq z$) (10) munosabatga kelamiz. Shunday qilib, (6)

tenglamalar sistemasi yagona $x = y = z = \frac{1}{3}$ yechimga ega. Demak, $C = \left(\frac{1}{3}, \frac{1}{3}, \frac{1}{3}\right)$

nuqta (5) operatorning yagona qo'zg'almas nuqtasi bo'ladi.

Teorema isbotlandi.

REFERENCES

1. R.L. Devaney, An introduction to chaotic dynamical systems, stud. Nonlinearity, Westview Press, Boulder, CO 2003.

-
2. U.U.Jamilov, A.Yu.Khamraev, M.Ladra, On a Volterra cubic stochastic operator, Bull. Math. Biol. 80 (2) (2018) 319-334.
 3. A. Yu. Khamraev, On cubic operators of volterra type (Russian), Uzbek. Math. Zh. 2004 (2) (2004) 79-84
 4. U. A. Rozikov, A. Yu. Khamraev, On construction and a class of non-Volterra cubic stochastic operators, Nonlinear Dyn. Syst. Theory 14)1) (2014) 92-100

THE IMPACT OF EXTERNAL PUBLIC DEBT ON ECONOMIC GROWTH: AS A CASE OF UZBEKISTAN

Akmal Allakuliev

Ph.D., Dean of the Academic Program of Finance, Department of Finance and
Business Management, Yeoju Technical Institute in Tashkent, Uzbekistan,
akmal.allakuliyev1011@gmail.com

Fayzullokh Sattoriy

Senior teacher of Department of Statistics, Tashkent State University of
Economics, Tashkent, Uzbekistan, sattoriy.fayz97@gmail.com

ABSTRACT

This study investigates the relationship between external debt and economic growth in the Uzbekistan during the period 2010–2020. Two-step Engle and Granger Cointegration method is employed to determine the cointegration relationship between external debt and GDP growth. Our findings show that there is a negative significant relationship between external debt and economic growth. We can also observe that a 1% increase in external debt will lead to a 24% decrease in GDP growth. Also the results of ECM model suggests that if economic shocks and periodic downturn occur in GDP as a result of external debt, then 86.0% of disequilibrium will return to its equilibrium in each subsequent short period. This suggests that GDP growth may return to its equilibrium after a period of 1.17 (1/86) from debt crisis and shocks.

Keywords: economic growth, cointegration, debt overhang, external public debt, error correction model.

ANNOTATSIYA

Ushbu tadqiqot O'zbekistonning 2010–2020 yillardagi tashqi qarzi va iqtisodiy o'sishi o'rtasidagi bog'liqlikni o'rganadi. Tashqi qarz va YaIM o'sishi o'rtasidagi kointegratsiya munosabatlarini aniqlash uchun ushbu tadqiqotda ikki bosqichli Engle va Granger kointegratsiya metodologiyasi qo'llaniladi. Bizning empirik topilmalarimiz shuni ko'rsatadiki, tashqi qarz va iqtisodiy o'sish o'rtasida salbiy sezilarli bog'liqlik mavjud ya'ni tashqi qarzning 1 foizga oshishi yalpi ichki mahsulot o'sishining 24 foizga pasayishiga olib kelishini ham kuzatishimiz mumkin. Shuningdek, ECM modeli natijalari shuni ko'rsatadiki, agar tashqi qarz natijasida YaIMda iqtisodiy va davriy pasayishlar yuzaga kelsa, har bir keyingi qisqa davrda 86,0% o'z muvozanatiga qaytadi. Bu shuni ko'rsatadiki, YaIM o'sishi qarz inqirozi va

makroiqtisodiy nobarqarorlik ta'siridan 1,17 yil qisqa davrida keyingi o'z muvozanatiga qaytishi mumkin.

***Kalit so'zlar:** iqtisodiy o'sish, kointegratsiya, qarzning oshib ketishi, tashqi davlat qarzi, xatolarni tuzatish modeli.*

АННОТАЦИЯ

В данном исследовании рассматривается взаимосвязь между внешним долгом и экономическим ростом в Узбекистане в период 2010–2020 гг. Двухэтапный метод коинтеграции Энгла и Грейнджера используется для определения взаимосвязи коинтеграции между внешним долгом и ростом ВВП. Наши выводы показывают, что существует отрицательная значимая связь между внешним долгом и экономическим ростом. Мы также можем наблюдать, что увеличение внешнего долга на 1% приведет к снижению роста ВВП на 24%. Также результаты модели ЕСМ показывают, что если экономические шоки и периодические спады ВВП происходят в результате внешнего долга, то 86,0% этого неравновесия будут возвращаться к своему равновесию в каждый последующий краткосрочный период. Это говорит о том, что рост ВВП может вернуться к своему равновесию после периода 1,17 (1/86) долгового кризиса и потрясений.

***Ключевые слова:** экономический рост, коинтеграция, долговой навес, внешний государственный долг, модель коррекции ошибок.*

INTRODUCTION

Almost all economies have public debt, and external public debt plays an important role in determining economic growth. Public debt is a universal phenomenon that occurs in all countries and has a significant impact on the economy in the short and long term. (Lakshmanasamy, 2021). The sources of public debt are internal and external public debt. The sources of internal public debts from which the government borrows include individuals, banks, business firms and others and the sources of external debt are the foreign commercial banks, international financial institutions like IMF, World Bank, and other national governments, as debt owed to non-residents repayable in terms of foreign currency, food or service. The effect of external debt on investment and economic growth of the country has remained questionable and there has not been consensus on the impact of external debt on economic growth. External debt may be used to stimulate the economy but whenever a nation accumulates substantial debt, a reasonable proportion of public expenditure and foreign exchange earnings will be absorbed by debt servicing and repayment

with heavy opportunity cost (Wijeweera et al. 2007). The conventional view is that public debt reflects deficit financing and hence stimulate aggregate demand and output in the short run, but crowds out capital and reduces output in the long run (Elmendorf and Mankiw, 1999) An excessive external debt constitutes an obstacle to sustainable economic growth and poverty reduction (Ajayi and Oke, 2012). Moreover, public debt, foreign debt, has an independent existence outside the budget and public finance.

Public debt influences the economy through several channels. High levels of public debt can adversely affect capital accumulation and growth via higher long-term interest rates, higher future distortionary taxation, inflation, and greater uncertainty about prospects and policies. In more extreme cases of a debt crisis, by triggering a banking or currency crisis, these effects can be magnified. High external debt is also likely to constrain the scope for countercyclical fiscal policies, which may result in higher volatility and further lower growth. In the standard neoclassical growth theory, an increase in government debt leads to slower growth due to a fiscal deficit, a temporary decline in growth along the transition path to a new steady-state while in the endogenous growth, high government debt leads to a permanent decline in economic growth.

In developing country contexts, few available studies on the impact of external debt on economic growth are motivated by the debt overhang hypothesis, a situation where a country's debt service burden is so heavy that a large portion of output accrues to foreign lenders and consequently creates disincentives to invest. Even few available evidence on the public-debt-economic growth relationship in developing countries are mixed. While studies like Imbs and Ranciere (2005) and Pattillo et al. (2011) find a nonlinear effect of external debt on growth i.e. a negative and significant impact on growth at high debt levels, typically over 60 percent of GDP and an insignificant impact at low debt levels, Cordella et al. (2010) find evidence of debt overhang for intermediate debt levels but an insignificant debt-growth relationship at very low and very high levels of debt. Despite the theoretical predictions and empirical evidence in advanced economies, there is little systematic analysis and evidence of the impact on GDP growth of high public debt. Specifically, little is known on the public debt effects on growth along with the other determinants of growth as well as issues such as reverse causality i.e. low growth can lead to large public debt (Lakshmanasamy, 2021).

Therefore, this study attempts to examine the statistical relationship between external public debt and economic growth in Uzbekistan along with other

macroeconomic variables. This study uses annual time series data for 10 years from 2010 to 2020. The data are derived from the World Development Indicators of the World Bank. The macro variables considered are the GDP growth, gross capital formation, percentage share of external public debt to GDP. Empirically, this study applies the two-step Engle and Granger cointegration approach to study the behaviour of the variables in Uzbekistan.

LITERATURE REVIEW

Sulaiman and Azeez (2012) carried out a study on the effect of external debt on economic growth in Nigeria. An annual time series data covering the period 1970-2010 was used. The empirical analysis carried out using the Ordinary Least Squares (OLS) revealed that a long-run relationship exist between external debt and economic growth. The findings from the error correction model revealed that external debt contributes positively to economic growth of the Nigerian economy. The findings supported the Keynesian proposition which states that the absolute size of the debt does not matter, but what matters most are the interest payments on the debt. Foreign funding can supplement domestic savings so as to boost economic growth. In addition, the study also recommended that the Nigerian economy should ensure political and economic stability so as to ensure effective debt management.

A similar study by Faraji and Makame (2013) found mixed results whilst investigating the impact of external debt on the economic growth in Tanzania. Time series data on external debt and economic growth covering the period 1990-2010 was used. The Johansen test of cointegration showed that there is no long-run relationship between external debt and economic growth in Tanzania. Nevertheless, the findings showed that external debt stock and debt service both have significant impact on real GDP growth. Total external debt stock had a significant positive effect and debt service payment had a significant negative effect on economic growth. The findings favor the crowding-out hypothesis which states that debt service payments have more detrimental effects to economic growth rather than the debt stock.

Contrary to the above findings, Clements et.al (2003) found a non-linear relationship between external debt and economic growth using a panel dataset of 55 low-income countries over the time period 1970 to 1999. The researchers estimated that the critical threshold turning point in the net present value of external debt is in the range of 20 percent to 30 percent of GDP. Their conclusion is closely related to the debt-overhang hypothesis as defined by Krugman (1988). Beyond a certain threshold, the value of the debt will have opposing effects on growth due to growing

uncertainty over a country's repayment ability. The end result will be reduced investment incentives and potential growth.

Shah and Pervin (2012) analyse the effect of external debt on economic growth in Bangladesh. during the period 1974 to 2010 applying the error correction model. To specify the debt overhang and crowding out effect of external public debt, the debt burden has been segmented into two parts - external debt stock and external debt service. The study shows a significant negative effect of external public debt service and a positive effect of external public debt stock on GDP in the long run. In the short run, the external public debt has a negative effect while the debt stock does not have any significant effect on the GDP. The study finds no evidence of debt overhang on GDP as there is no significant adverse effect of debt stock on GDP, but finds evidence of an adverse effect of debt service payment resulting in the crowding-out effect on economic growth. There is a dichotomy between debt stock and service payment, and hence the reconciliation of debt should be prudent to optimise growth.

Woo and Kumar (2015) explore the long-run effects of high public debt on economic growth for a panel of advanced and emerging economies over the period 1970-2007. The study finds an inverse relationship between initial debt and subsequent growth. With a ten percent increase in the debt-GDP ratio, the annual growth of real GDP per capita decreases by 0.2 percentage points per year. The effect is much muted in developed countries. Only high levels of debt above 90 percent of GDP have a significant negative effect on growth. Patillo et al. (2011) show that the marginal impact of the net present value of external debt on economic growth becomes negative for debt ratios ranging from 5 to 50 percent of GDP.

Hadhek and Fatma (2014) examine the effects of debt on economic growth and the contribution of investment to the economic growth of 19 developing countries covering the period 1990 to 2011 and applying dynamic panel data methods. The study hypothesizes a negative effect of two measures viz. total external debt to GDP and external debt as a percentage of GNI ratio, on economic growth and negative interaction between these two debt measures and investment. The study finds external debt negatively affects economic growth and negative interaction between external debt and investment in these countries.

METHODOLOGY AND DATA

Following neo classical growth model GDP growth rate is dependent variable and the independent variables are labour, capital, and external debt. The GDP growth (GDP_growth), Population of working age group (15-64) as

percentage of total population (WAG) used as proxy of labour force, Gross capital formation (GCP) used as capital variable and External debt to GDP (ExD) data are derived from world development indicator (WDI) of World Bank. Gross capital formation data is converted to natural logarithm data (lnGCF).

The General Empirical Model

Empirical model is formulated from the analysis of neoclassical production function. Following Cunningham (1993) the production function is used to explain the relationship of GDP growth and External debt. The production function is similar as export considering production function. The external debt affects the productivity of labour and accumulation of capital. So it is rational to include external debt in the production function.

$$Y = f(K, L, ED)$$

Where, Y= GDP growth, K= capital, L=labour, ED=external debt

Only external public debt burden is included in this model though Cunningham model includes nation`s total debt burden. So general model is specified as

$$GDP_growth = \alpha + \alpha_1 * \ln GCF + \alpha_2 * WAG + \alpha_3 * ED + \mu$$

GDP = gross domestic product growth

lnGCF = natural logarithm of gross capital formation

WAG = percentage share of working age population to total population

ExD = percentage share of external public debt to GDP

α = constant term

α_i = responsiveness coefficient of independent variable to dependent variable.

μ = error term

STATA16 has been used for the necessary calculations.

ANALYSIS AND RESULTS

The econometric technique used in the empirical analysis is the Engle and Granger cointegration methodology. To avoid any inconsistency in the coefficient estimation, the series is required to be stationary. Therefore, it is critical to check the presence of unit root and to identify the integration order of the series.

Unit Root Test

The unit root test of stationary of time series data was determined before the cointegration and Error correction model. The unit root test was performed using the

Argumented Dickey-Fuller (ADF) test, developed by Dickey and Fuller (1981), to examine variables from a stationary point of view.

Table 1
Results of the ADF Unit Root Test Variable

| | Level I(0) | | 1st difference I(1) |
|-------------------|------------|----------------------------|---------------------|
| GDP_growth | -1.954 | Δ GDP_growth | -8.108 *** |
| LnGCF | -2.018 | Δ LnGCF | -3.298** |
| WAG | -1.805 | Δ WAG | -7.099 *** |
| ExD | -1.448 | Δ ExD | -4.380** |

***1% significance level, **5% significance level.

Decision criteria: If the Argumented Dickey-Fuller (ADF) test statistic is greater than the MacKinnon critical value, the variable is stationary, and if the ADF test statistic is less than the MacKinnon critical value, the variable is not considered stationary. The maximum lag lengths were set to 1 and Akaike (AIC) Criterion was used to determine the optimal lag length.

The results of the unit root test of the variables are given in Table 1. If the given variables are not stationary at level I (0), but are stationary in the first differences, at I (1), then the cointegration test can be performed. Cointegration is one of the most important tools in modeling long-term relationships, mainly in time series data. Cointegration is a statistical method used to verify the relationship between two or more non-stationary time series over a long period of time or over a specified period of time. This method helps to determine the equilibrium of two or more sets of variables with long-term parameters. In our cases, the results of the unit root tests show that all variables are non-stationary in level I(0) but stationary in first differences I(1), so the two-step Engle and Granger cointegration test between the variables can be performed for Uzbekistan.

ENGLE AND GRANGER COINTEGRATION MODEL

The cointegration test is used to determine if there is a correlation between two or more variables in the long-term. This theory was first introduced in 1987 by Nobel laureates Engle and Granger. Among a number of alternative methods, the Engle-Granger Cointegration model has received considerable attention in recent years. One of its main advantages is that the long-run equilibrium relationship between these

variables (cointegration regression) can be modeled and determined by straightforward regression, including the levels of the variables.

In the first step of the Engle-Granger Cointegration model, all dynamics are not taken into account and cointegration regression is evaluated using the standard OLS (Ordinary least squares) evaluation method and whether there is a long-term correlation between variables. (Regression Equation 1).

$$Y_t = \beta_0 + \beta_1 X_t + \varepsilon_t \quad (\text{Equation 1})$$

$$\text{GDP_growth}_t = \beta_0 + \beta_1 * \text{LnGCF}_t + \beta_2 * \text{WAG} + \beta_3 * \text{ExD} + \varepsilon_t \quad (\text{Equation 1.1})$$

Using cointegration equations in the analysis, GDP_growth is evaluated as a dependent variable (Regression equation 1.1). The residuals of these regression equation are determined and checked for stationary. If the OLS residuals (ε_t -residuals) are stationary at level I (0), it can be concluded that there is a long-term relationship between variables. The results of stationary OLS residuals (ε_t -residuals) are given in Table 2.

Table 2

Argumented Dickey-Fuller (ADF) stationary statistical test results of residuals

| Variables | Augmented Dickey-Fuller test statistic | p-value | MacKinnon critical value | | | Results |
|------------------------------|--|------------|--------------------------|------------|------------|----------------|
| | | | 1 % | 5 % | 10 % | |
| GDP _{depende} nt | -9.171 | 0. 0000 | - 2.660 | - 1.950 | - 1.610 | stati onary |

According to Table 2, all residuals of regression equations are stationary at level I(0), indicating that there is a long-term relationship between GDP_growth and external debt in the country.

The second step Engle-Granger Cointegration model involves assessing the relationship between external debt and GDP_growth using the Error Correction Model (ECM) (Regression Equation 2). In this model, the error correction term (ECT) or, in other words, the speed of return to the previous stable cycle must be negative and statistically significant.

Error Correction Model

$$\Delta y_t = c + \beta_0 \Delta x_t + \gamma \text{ect}_{t-1} + u_t \quad (\text{Equation 2})$$

Where: Error correction term (ECT) - this shows the speed of return to the previous stable cycle for each subsequent short period when an unbalance occurs in a time series in a dependent variable under the influence of certain economic shocks.

Table 3

Regression Result of ECM, Δ GDP_{growth} as Dependent Variable

| Δ GDP _{growth} | Coef. | St.Err. | t-value | p-value | [95% Conf Interval] | Sig |
|--------------------------------|--------|---------|----------------------|---------|---------------------|-----|
| Δ lnGCF | -1.22 | 1.521 | 3.43 | .019 | 1.312 9.129 | * |
| Δ WAG | .438 | .365 | 1.20 | .285 | -.502 1.377 | |
| Δ ExD | -.241 | .047 | -5.13 | .004 | -.361 -.12 | ** |
| ect _{t-1} | -.859 | .319 | -5.82 | .002 | -2.679 -1.038 | ** |
| Constant | .053 | .221 | 0.24 | .82 | -.514 .621 | |
| Mean dependent var | -0.588 | | SD dependent var | | 1.417 | |
| R-squared | 0.941 | | Number of obs | | 10 | |
| F-test | 19.929 | | Prob > F | | 0.003 | |
| Akaike crit. (AIC) | 16.003 | | Bayesian crit. (BIC) | | 17.516 | |

*** $p < .01$, ** $p < .05$, * $p < .1$

The estimated ECM results are quite satisfactory especially as the speed of correction in short term disturbance towards the long-run stable relationship (-0.859) is negative and statistically significant. The ECM indicates that any divergence from the long-run relation in the current period should be adjusted by around 86 percent in the following period. This shows that the short-run disequilibrium is corrected by about 86 percent every year and eventually the long-run relationship would be restored in a short span of time. While an increase in share of working age population to total population positively affects economic growth and statistically insignificant, external debt reduces economic growth by -24 percent. Further, the effect of the changes in the gross capital formation on growth is significantly negative. This implies the crowding-out

effect of external debt, that external debt crowds out capital and reduce output growth in the long run. Thus, external debt impacts economic growth negatively in Uzbekistan.

CONCLUSION

This study examines the effect of external public debt on economic growth in Uzbekistan over a period of 10 years from 2010 to 2020. The study applies the Engle-Granger Cointegration method to estimate the long-run and short run relationship of external debt on GDP growth using the aggregate data derived from the World Bank statistics.

Firstly, to achieve the goal of this study, the stationary of the variables and their order of integration (I) were tested using the Augmented-Dickey Fuller (ADF) test.

The ADF test results show that all variables are not stationary at $I(0)$, but were found to be stationary at $I(1)$ in their first differences. Therefore, the Engle-Granger Cointegration test was used in all versions of the regression models.

The first step of the Engle-Granger Cointegration test examined whether there was a long-term correlation between external debt and GDP growth. And the results the first step has shown that there is a long-term relationship between external debt and GDP growth.

In the second step of the Engle-Granger Cointegration test, short-term correlations between external debt and GDP were assessed using the Error correction model (ECM).

The analysis of model of ECM shows that the Error correction term is -0.86, if economic shocks and periodic downturn occur in GDP as a result of external debt, then 86.0% will return to its equilibrium in each subsequent short period. This suggests that GDP growth may return to its equilibrium after a period of 1.17 ($1/0.86$) from debt crisis and shocks. We can also observe that a 1% increase in external debt will lead to a 24% decrease in GDP growth.

REFERENCES

1. Ajayi, L. B., & Oke, M. O. (2012). Effect of external debt on economic growth and development of Nigeria. *International journal of business and social science*, 3(12), 297-304.
2. Clements, B., Bhattacharya, R., & Nguyen, T. Q. (2003). External debt, public investment, and growth in low-income countries.
3. Cordella, T., Ricci, L. A., & Ruiz-Arranz, M. (2010). Debt overhang or debt irrelevance?. *IMF Staff Papers*, 57(1), 1-24.

4. Cunningham, R.T. (1993). The Effects of Debt Burden on Economic Growth in Heavily Indebted Nations. *Journal of Economic Development*, 18(1): 115-126.
5. Dickey, David A. and Wayne A. Fuller (1981). "Likelihood Ratio Statistics for Autoregressive Time Series with a Unit Root". *Econometrica* 49 (4): 1
6. Elmendorf, D. W., & Mankiw, N. G. (1999). Government debt. *Handbook of macroeconomics*, 1, 1615-1669.
7. Engle, Robert F. and Clive W. J. Granger (1987). "Cointegration and Error Correction: Representation, Estimation, and Testing". *Econometrica* 55: 251-276
8. Faraji, K., & Makame, S. (2013). Impact of budget deficit on economic performance: A Case Study of Tanzania. *Advances in Management and Applied Economics*, 3(4), 59-82.
9. Imbs, J. M., & Rancière, R. G. (2005). The overhang hangover.
10. Lakshmanasamy (2021). THE CAUSAL RELATIONSHIP BETWEEN EXTERNAL DEBT AND ECONOMIC GROWTH IN INDIA: ERROR CORRECTION MECHANISM ESTIMATION.
11. Pattillo, C., & Ricci, L. A. (2011). External debt and growth. *Review of Economics and Institutions*, 2(3), 30.
12. Shah, M., & Pervin, S. (2012). External public debt and economic growth: empirical evidence from Bangladesh, 1974 to 2010. *Academic Research International*, 3(2).
13. Sulaiman, L. A., & Azeez, B. A. (2012). Effect of external debt on economic growth of Nigeria. *Journal of Economics and sustainable development*, 3(8), 71-79.
14. Wijeweera, A., Dollery, B. E., & Pathberiya, P. (2007). Economic growth and external debt servicing: a cointegration analysis for the case of Sri Lanka. *Indian Journal of Economics & Business*.
15. Woo, J., & Kumar, M. S. (2015). Public debt and growth. *Economica*, 82(328), 705-739.
16. Zouhaier, H., & Fatma, M. (2014). Debt and economic growth. *International Journal of Economics and Financial Issues*, 4(2), 440-448.

UDK. 634.21.22.56

FUNKSIONAL OZIQ-OVQAT MAHSULOTLARI ISHLAB CHIQRISHDA MILLIY XOM ASHYOLARDAN FOYDALANISH IMKONIYATLARI

R. Normaxmatov¹, A.Y. Gofurov¹, B.J. Haydarov²

Samarqand iqtisodiyot va servis instituti¹

Toshkent Davlat agrar universitetining Samarqand filiali²

e-mail: normaxmatov@mail.ru

akramgafurov66@gmail.com

haydarovb9797@gmail.com

ANNOTATSIYA

Maqolada xurmo mevasi, yalpiz, tarvuz po'chog'i, asosida tayyorlangan funksional maqsadlarda foydalanish mumkin bo'lgan konfityur, djem kabi innovatsion mahsulotlarni tayyorlash va ularning fiziologik qiymati bo'yicha ma'lumotlar keltirilgan.

Kalit so'zlar: vitamin, mikroelement, makroelement, konfityur, jem, xurmo.

АННОТАЦИЯ

В статье приведены сведения о приготовлении и физиологической ценности таких инновационных продуктов, как финики, мята, арбузные корки, кондитерские изделия, джемы, которые можно использовать в функциональных целях.

Ключевые слова: витамин, микроэлемент, макроэлемент, конфетти, джем, финик.

ABSTRACT

The article provides information on the preparation of innovative products such as dates, mint, watermelon flakes, confiture, djem, which can be used for functional purposes, prepared on the basis of which the data are presented.

Keywords: vitamin, microelement, macronutrient, confetti, jam, date.

KIRISH

Mamlakatimiz mustaqillikka erishgandan so'ng aholi farovonligini ta'minlashning asosiy yo'nalishi bo'lgan xalq iste'mol tovarlarini ishlab chiqarishga katta ahamiyat berildi. Ayniqsa aholini yuqori sifatli oziq-ovqat mahsulotlari bilan ta'minlashda qishloq xo'jaligi va chorvachilikni jadal sur'atlar bilan rivojlantirish ustuvor vazifa qilib belgilandi. Chunki insonning biologik mavjudod sifatida moddiy

ehtiyojlarini qondirishda oziq-ovqat mahsulotlarining ahamiyati beqiyosdir. Aynan inson o'zining hayot faoliyati uchun zarur bo'lgan oqsil, yog', uglevod, vitaminlar, mineral tuzlar va boshqa xilma-xil birikmalarni oziq-ovqat mahsulotlari orqali oladi.

Mustaqillik yillarida agrar sektorni tez sur'atlar bilan rivojlantirish asosida aholining yuqori sifatli oziq-ovqat mahsulotlariga bo'lgan talabini qondirish borasida sezilarli yutuqlarga erishilgan bo'lsada, lekin bu masalalarning to'liq yechimiga erishish bugungi kunda ham dolzarb muammolardan biri bo'lib qolmoqda.

Shu sababli ham O'zbekiston Respublikasi Prezidentining 2017 yil 7 fevralda qabul qilingan PF-4947-son "O'zbekiston Respublikasini yanada rivojlantirish bo'yicha Harakatlar strategiyasi to'g'risida"gi Farmoni asosida qabul qilingan "2017-2021 yillarda O'zbekiston Respublikasini rivojlantirishning beshta ustuvor yo'nalishi bo'yicha Harakatlar strategiyasi"ning uchinchi "Iqtisodiyotni rivojlantirish va liberallashtirishning ustuvor yo'nalishlari"da ham bu sohada tarkibiy o'zgarishlarni chuqurlashtirish va qishloq xo'jaligi ishlab chiqarishni izchil rivojlantirish, mamlakat oziq-ovqat xavfsizligini yanada mustahkamlash, ekologik toza mahsulotlar ishlab chiqarishni kengaytirish, agrar sektorning eksport salohiyatini sezilarli darajada oshirish, paxta va boshqali don ekiladigan maydonlarni qisqartirish, bo'shagan yerlarga kartoshka, sabzavot va yog' olinadigan ekinlarni ekish, shuningdek, yangi intensiv bog' va uzumzorlarni joylashtirish hisobiga ekin maydonlarini yanada optimallashtirish masalalariga katta e'tibor qaratilgan(2).

MATERIALLAR VA METODLAR

Ilmiy tadqiqot ishlarini bajarishda tovarshunoslikda umum qabul qilingan usullardan foydalanildi. Ilmiy tadqiqot ob'ekti sifatida ezilib pishgan xurmo mevasi va ko'k yalpizdan foydalanildi. Tayorlangan mahsulotlarning sifatini baholash Samarqand iqtisodiyot va servis institutining "Oziq-ovqat mahsulotlarining sifat ekspertizasi" laboratoriyasida o'tkazildi.

NATIJALAR VA ULARNING TAHLILI

Tadqiqotlar shuni ko'rsatadiki, biz tabiiy mahsulotlarni iste'mol qilib, yog', uglevod, oqsillar bo'yicha me'yoriy ko'rsatkichlarga erishsakda, baribir inson organizmi vitaminlar va mikroelementlarga qo'shimcha ehtiyoj sezadi. Buning asosiy sababi shundaki, ko'pgina oziq-ovqat mahsulotlari, ayniqsa qishloq xo'jalik xomashyolari iste'molchilar dasturxoniga yetib kelguncha tozalanadi va qayta ishlanadi. Biz xom ashyoni qancha tozalasak va qayta ishlasak, shuncha ko'p mikronutrientlarni yo'qotamiz. Odatda xaridorlar ko'pincha oliy navli un yoki oppoq silliqanib obdon tozalangan guruchni xarid qiladi. Bu bilan organizmimizda

mikronutrientlar yetishmasligini o'zimiz keltirib chiqaramiz. Mana bir misol, ma'lumki past navli bug'doy unida oliy nav bug'doy uniga qaraganda V_1 vitaminining miqdori 2,5-3,0 barobar ortiqdir. Shu sababli inson rasionining asosiy qismini tozalangan mahsulotlar tashkil etuvchi rivojlangan mamlakatlarda aholining ko'proq kasallikka chalinishi va nisbatan kamroq umr ko'rishi aynan organizmda uzluksiz ravishda vitaminlar va ballast moddalarining yetishmasligi - asosiy sabab ekanligi ko'pgina ilmiy-tadqiqot ishlari asosida tasdiqlangan.

Bu borada qonunchilik palatasi tomonidan 2010 yil 25 noyabrda qabul qilinib, 2010 yil 10 mayda Senat tomonidan ma'qullangan "Aholi o'rtasida mikronutrient yetishmasligi profilaktikasi to'g'risida"gi O'zbekiston Respublikasi Qonunining(1) alohida ahamiyatga ega ekanligini qayd etish lozim.

Mazkur Qonunda mikronutrientlar atamasiga quyidagicha ta'rif berilgan. "Mikronutrientlar – inson organizmining normal o'sishi va rivojlanishi uchun zarur bo'lgan, o'rnini boshqa narsa bosa olmaydigan oziq-ovqat moddalari (vitaminlar va mineral moddalar)"dir.

Shu narsa ma'lumki, oziq-ovqat mahsulotlari tarkibida mikronutrientlar yetishmasligi onalar va bolalar o'rtasida kasallik va o'lim darajasining oshishiga, bolalar va o'smirlarning intellektual-jismoniy rivojlanishining susayishiga, katta yoshdagi insonlarning esa ish qobiliyatining pasayishini keltirib chiqaradi. Bu salbiy oqibatlarining oldini olishning birdan-bir xavfsiz va tejamli usuli oziq-ovqat mahsulotlari tarkibini boyitish ekanligi isbotlangan.

Institutimizning "Xizmatlar ko'rsatish, servis va uni tashkil etish" kafedrası professor-o'qituvchilari ham bu borada innovasion ishlanmalarni yaratish va amaliyotga joriy etish masalasida ish olib bormoqdalar. Bu borada Texnika fanlari doktori R.Normaxmatov, assistent A.J.G'ofurov muallifligida ikkita innovasion ishlanmalar O'zbekiston Respublikasi Intellektual mulk agentligiga patentlashtirish uchun topshirildi.

Birinchi innovatsion ishlanma bu – "Xurmo mevasidan tarkibi boyitilgan konfityur olish usuli"dir. Bu ishlanmaning innovasion ahamiyati shundaki, saqlash va tashishga yaroqsiz holga kelgan, konsistensiyasi bo'shshib qolgan xurmo mevasidan tarkibi boyitilgan, funksional maqsadlarda qo'llash mumkin bo'lgan konfityur mahsulotining ishlab chiqarilganligidir. Bu yangi mahsulotning yaratilishi, birinchidan chiqitsiz texnologiyaning joriy etilishini ta'minlasa, ikkinchidan yod yetishmovchiligida inson uchun profilaktik vosita sifatida foydalanish imkoniyatini beradi. Yod tanqisligi mavjud bo'lgan O'zbekiston uchun bunday mahsulotlarni

ishlab chiqarish yod tanqisligiga bo‘lgan talabni qondirishda muhim qo‘shimcha vositalardan biri bo‘lib xizmat qilishi mumkin.

Ikkinchi innovatsion ishlanma - “Yalpizdan mentolga boy jem olish usuli” hisoblanadi. Bu usulda ishlab chiqarilgan yangi mahsulot bir vaqtning o‘zida S vitaminiga va R vitaminiga boyligi bilan alohida diqqatga sazovordir.

Shuni alohida qayd etish lozimki, bugungi kunda dunyoda yurak-qon tomir kasalliklari insoniyatni tashvishga solmoqda. Hech ikkilanmay shuni aytish mumkinki, bu kasalliklarning oldini olish va davolashda tibbiyot sohasida ulkan yutuqlar qo‘lga kiritilganligi hech kimga sir emas. Lekin bizning fikrimizcha bu kasalliklarning oldini olishda sog‘lom turmush tarziga rioya qilish va sog‘lom turmush tarzining muhim elementi hioblangan biologik faol moddalarga boy oziq-ovqat mahsulotlari iste‘moliga erishish ham muhim omillardan biri hisoblanadi. Shu sababli ham biz bugungi kunda bajarayotgan ilmiy-tadqiqot ishlarimizning mavzulari va mazmunini aynan shu vazifalarni hal qilishga yo‘naltirganmiz.

So‘nggi yillarda bajarilgan ilmiy-tadqiqot ishlari shundan dalolat beradiki, yuksak sivilizatsiya sharoitida zamonaviy inson rasionida ballast moddalari, ayniqsa S va R vitaminlari yetishmasligidir. Vitaminlardan S va R vitaminlari sinergislar hisoblanib, ularning o‘zaro ta‘sir qilish xususiyatiga ega ekanligi aniqlangan (3). Bu degani biz iste‘mol qiladigan oziq-ovqat mahsuloti tarkibidagi S vitamini, bu ovqatda R vitamini ham bo‘lsagina yaxshi xazm bo‘lishi, va aksincha, S vitamini R vitaminining yaxshi hazm bo‘lishini ta‘minlaydi. Ma‘lumki, R vitamini qon tomirlarining o‘tkazuvchanligiga ijobiy ta‘sir ko‘rsatib, yurak-qon tomiri kasalliklarining profilaktikasida muhim rol o‘ynaydi. Shu nuqtai-nazaridan masalaga yondashsak, yalpiz asosida ishlab chiqilgan innovasion mahsulot S va R vitaminiga boyligi uchun profilaktik maqsadlarda foydalanish imkoniyatini beradi.

Kafedrada olib borilayotgan innovasion xarakterdagi ishlanmalardan yana biri tarvuz po‘chog‘idan jem olish texnologiyasi bilan bog‘liqdir. Bu ishlanmaning amaliy ahamiyati bir tomondan chiqitsiz texnologiyani joriy etish bo‘lsa, ikkinchi tomondan texnologik jarayonda shakarining o‘rnini tabiiy mahsulot bo‘lgan uzum sharbati bilan almashtirish hisoblanadi. Bu ishlanmadagi innovasion mahsulotning funksional maqsadda ishlab chiqarilganligi – qandli diabet kasalligi bilan kasallangan bemorlarga tavsiya qilinishi bilan bog‘liqdir.

Bugungi kunda kafedralarda bajarilayotgan innovasion ishlanmalarga talabalarni jalb qilish ham o‘quv-tarbiyaviy ishlarning sifatli tashkil etilishining asosiy omillaridan biri hisoblanadi. Bu borada ham biz innovasion ishlanmalarimizga

talabalarni, ayniqsa birinchi va ikkinchi bosqich talabalarini keng jalb qilishni vazifa qilib qo‘yganmiz.

Buning uchun biz 5610100 – Xizmatlar sohasi (tovar ekspertizasi xizmatlarini tashkil etish) bakalavriat yo‘nalishida tahsil olayotgan 1 va 2-bosqich talabalaridan ilmiy-tadqiqot ishlarini bajarishga layoqatli, iqtidorlilarini tanlab olamiz va kafedraning innovasion yechimga ega bo‘lgan mavzulariga biriktiramiz. Ular ilmiy raxbarlarining bevosita ishtiroki va ko‘rsatmalari bilan o‘zlariga biriktirilgan innovasion ahamiyatga ega bo‘lgan mavzularini bakalavriat bosqichini tugatguncha davom ettiradilar.

Ko‘pchilik holatlarda bunday talabalar o‘z ilmiy mavzusini magistratura bosqichida yanada takomillashtirib, magistrlik dissertatsiyasini yozadilar va uni himoya qiladilar. Bundan tashqari, bugungi kunda kafedramizda endigina magistraturani tugallab, assistentlik lavozimida faoliyat yuritayotgan yosh o‘qituvchilarning falsafa doktori (Rh doktori) ilmiy darajasini olish uchun bajarayotgan mavzulari ham aynan tarkibi boyitilgan, funksional ahamiyatga ega bo‘lgan innovasion mahsulotlar yaratish muammolari bilan bog‘liqdir. Fikrimizning dalili sifatida assistentlar G‘.Pardaev, Sh.Ismoilovlarning ilmiy-tadqiqot ishlari mavzularini bunga misol qilib ko‘rsatishimiz mumkin.

XULOSA

Respublikamizda oziq-ovqat mahsulotlarining tarkibini boyitish uchun qo‘llaniladigan xomashyolar xilma-xil va ulardan foydalanish amaliy ahamiyat kasb etadi.

Xurmo mevasidan tarkibi boyitilib tayyorlangan konfityur va yalpizdan mentolga boy jem mahsulotlarini profilaktik vosita sifatida foydalanish mumkin.

REFERENCES

1. O‘zbekiston Respublikasining “Aholi o‘rtasida mikronutrient yetishmasligi profilaktikasi to‘g‘risida”gi Qonun.
2. O‘zbekiston Respublikasi Prezidentining O‘zbekiston Respublikasini yanada rivojlantirish to‘g‘risida”gi 2017 yil 7 fevraldagi Farmonining “2017-2021 yillarda O‘zbekiston Respublikasini rivojlantirishning beshta ustuvor yo‘nalishi bo‘yicha Harakatlar strategiyasi” ilovasi. Toshkent, “Adolat”, 2017, 18-bet.
3. Колесник А.А., Елизарова Л.Г. “Теоретические основы товароведения продовольственных товаров” М.: “Экономика”, 2010.

ОПРЕДЕЛЕНИЕ ИСТОЧНИКОВ ФОРМИРОВАНИЯ ФИНАНСОВЫХ РЕСУРСОВ ПРЕДПРИЯТИЯ

Таджибекова Дилноза Бахтияровна

Ст.пр. кафедры “Финансы”, Ташкентский Финансовый Институт,
dilnozza1980@gmail.com

АННОТАЦИЯ

В данной статье рассматривается понятие финансовых ресурсов, виды ресурсов предприятия, различные подходы по поводу определения финансовых ресурсов предприятия, определены функции финансовых ресурсов предприятия, собственные и привлеченные средства.

Ключевые слова: *финансовые ресурсы, источники формирования финансовых ресурсов, структура финансовых ресурсов предприятия, собственные и привлеченные средства, макро и микро уровень.*

DETERMINATION OF SOURCES OF FORMATION OF FINANCIAL RESOURCES OF THE ENTERPRISE

ABSTRACT

This article discusses the concept of financial resources, types of enterprise resources, various approaches to determining the financial resources of an enterprise, defines the functions of financial resources of an enterprise, own and borrowed funds.

Keywords: *financial resources, the sources of financial resources, structure of financial resources of the enterprise, own and borrowed funds, macro- and micro-levels.*

КОРХОНАЛАРНИНГ МОЛИЯВИЙ РЕСУРСЛАРИ МАНБАЛАРИНИ АНИҚЛАШ ВА УЛАРНИ ШАКЛЛАНТИРИШ ЙЎЛЛАРИ

АННОТАЦИЯ

Ушбу мақолада молиявий ресурслар тушунчаси, корхона ресурслари турлари, корхонанинг молиявий ресурсларини аниқлашнинг турли хил ёндашувлари муҳокама қилинади, корхона молиявий ресурсларининг функциялари аниқланади, .

Таянч сўзлар: *молиявий ресурслар, молиявий ресурсларни шакллантириши манбалари, корхонанинг молиявий ресурслари таркиби, ўз ва қарз маблағлари, макро ва микро даража.*

ВВЕДЕНИЕ

В современных условиях хозяйствования финансовые ресурсы предприятий играют важную роль, так как именно они создают условия для непрерывного процесса производства, его стабильного роста, а также определяют конкурентоспособность предприятия на рынке.

Формирование финансовых ресурсов включает формирование уставного капитала, привлечение кредитов, займов, аккумуляция денежных фондов, образуемых от выручки реализации продукции, формирование нераспределенной прибыли, привлечение специальных целевых средств.

ОБСУЖДЕНИЕ И РЕЗУЛЬТАТЫ

Источники формирования финансовых ресурсов зависят от формы собственности, на основе которой создается предприятие. Так, при создании государственных предприятий финансовые ресурсы формируются за счет бюджета, средств других аналогичных предприятий при их реорганизации и т.д. При создании частных предприятий или других негосударственных предприятий, они формируются за счет частичных взносов учредителей, добровольных взносов юридических и физических лиц и т.п. Все эти взносы (средства) представляют собой уставный (первоначальный) капитал и аккумулируются в уставном фонде созданного предприятия [1].

Первоначальное формирование финансовых ресурсов происходит в момент учреждения предприятия, когда образуется уставный фонд. Его источниками в зависимости от организационно-правовых форм хозяйствования выступают: акционерный капитал, отраслевые финансовые ресурсы (при сохранении отраслевых структур), долгосрочный кредит, бюджетные средства. Величина уставного фонда показывает размер тех денежных средств — основных и оборотных — которые инвестированы в процесс производства.



Рисунок 1. Финансовые ресурсы предприятий [2]

Значительные финансовые ресурсы, особенно по вновь создаваемым и реконструируемым предприятиям, могут быть мобилизованы на финансовом рынке. Формами их мобилизации являются: продажа акций, облигаций и других видов ценных бумаг, выпускаемых данным предприятием, кредитные инвестиции.

До перехода на рыночные условия хозяйствования значительные финансовые ресурсы предприятия получали на основе внутриотраслевого перераспределения денежных средств и бюджетного финансирования. Для создания благоприятных экономических условий в рамках предприятия государство использует такие методы: государственный кредит, финансовую помощь, упрощенную систему налогообложения, государственный заказ, заимствуя опыт у развитых стран мира. Таким образом, любое предприятие имеет возможность формировать финансовые ресурсы как за счёт собственных, так и за счёт заемных источников [3].

В современных условиях деятельности промышленных предприятий невозможно отдать преимущество какому-то одному источнику формирования финансовых ресурсов из-за негативных последствий. Так, во время использования лишь собственных средств возникает угроза ограничения роста финансового потенциала предприятий, а использования заёмных и привлеченных средств в значительных объемах, с другой стороны, действительно даёт возможность выживания и прогрессивного развития в условиях нестабильности, но и значительно повышает уровень риска в финансовой деятельности предприятий [4]. Проблемы формирования финансовых ресурсов присутствуют практически на каждом предприятии. Они связаны с особенностями организации производственно-хозяйственной и финансовой деятельности предприятий, государственной регулятивной политикой касаясь формирования финансовых ресурсов предприятий, влияние которой растёт при условии государственной монополии на производство продукции. Однако в современных условиях предприятия недостаточно обеспечены финансовыми ресурсами из-за отсутствия и недостатка источников их формирования. Значительное количество предприятий являются убыточными, что существенно ограничивает собственные источники формирования финансовых ресурсов. Привлечение банковских кредитов сопровождается ростом платы за их использование, что приводит к увеличению операционных затрат и убыточности предприятий. Поэтому, каждому субъекту хозяйствования необходимо более рационально подходить к вопросу формирования финансовых ресурсов, уменьшать количество кредитов и обязательств. А государству, особенно в современных условиях, необходимо обеспечить постоянство экономики и улучшить нормативную базу, что позволит предприятиям быть защищёнными и функционировать даже в кризисных ситуациях [5].

Одним из наиболее важных мероприятий по повышению финансовой деятельности предприятий является поиск внутренних резервов прибыльности и достижению безубыточной работы за счёт более полного использования мощности предприятия, повышения качества и конкурентоспособности продукции, снижения её себестоимости, рационального использования материальных, трудовых и финансовых ресурсов, сокращения расходов и потерь.

ЗАКЛЮЧЕНИЕ

Подводя итог, можно отметить что финансовый рост возможен при активной реализации различных нововведений: новой продукции, новых технологий, новой техники. Предприятию необходимо проводить комплекс работ по финансовому обоснованию и определению эффективности каждого мероприятия. Реализация вышеуказанных мероприятий позволит предприятию улучшить все свои финансовые показатели и стать одним из лидеров в своей области.

REFERENCES

1. Финансовый менеджмент: Учебное пособие / Под ред. проф. Е.И. Шохина. - М.: ИД ФБК-ПРЕСС, 2014. - 408с.
2. Пласкова Н.С. Экономический анализ: учебник.- М.: Эксмо, 2016- 300с.
3. Пласкова Н.С. Экономический анализ: учебник.- М.: Эксмо, 2016- 350с.
4. Самсонов, Н.Ф. Управление финансами. Финансы предприятий. Учебник / Н.Ф. Самсонов. - М.: ИНФРА-М, 2017. - 825 с.
5. Jiyanova N. E. Finance of the agricultural economic sector in the conditions of market relations – Столица Науки, 2020

MOLIYA TIZIMI VA UNING AHAMIYATI

Ermatova Shohistaxon Abdulaziz qizi

Toshkent davlat iqtisodiyot universiteti magistranti

ANNOTATSIYA

Ushbu maqolada moliya sohasi va moliya sektori tarkibi yoritilgan bo'lib, uning ilmiy jihatdan qisqacha ta'rifi berib o'tilgan. Maqolada, shuningdek, moliya sektorining ahamiyati va jamiyatdagi o'zaro manfaatli pul oqimlari jarayoni o'z aksini topgan.

Kalit so'zlar: Moliya, moliya tizimi, pul, kapital oqimlari, moliya bozorlari, moliyaviy aktivlar, moliya institutlari, moliyaviy xizmatlar.

АННОТАЦИЯ

В данной статье описывается структура финансового сектора и финансового сектора и дается его краткая научная характеристика. Также в статье отражено значение финансового сектора и процесс взаимовыгодных денежных потоков в обществе.

Ключевые слова: Финансы, финансовая система, деньги, потоки капитала, финансовые рынки, финансовые активы, финансовые институты, финансовые услуги.

ABSTRACT

This article describes the structure of the financial sector and the financial sector and provides a brief scientific description of it. The article also reflects the importance of the financial sector and the process of mutually beneficial cash flows in society.

Keywords: Finance, financial system, money, capital flows, financial markets, financial assets, financial institutions, financial services.

KIRISH

Iqtisodiy jarayonlarning jadal sur'atlarda rivojlanishi ko'p jihatdan moliya sohasiga bog'liqdir. Takror ishlab chiqarish jarayonlarining barcha bosqichlarida pul asosiy vosita sifatida qatnashadi. Moliya iqtisodiyotning asosiy ustunlaridan biri desak adashmaymiz, chunki uning vositasida muayyan maqsadga yo'naltirilgan pul mablag'lari fondlari vujudga keltiriladi va ular iqtisodiyotni rivojlantirish va jamiyat ehtiyojlarini qondirish maqsadida taqsimlanadi. Moliya tizimi jismoniy shaxslar (shaxsiy moliya), hukumatlar (davlat moliyasi) va korxonalar (korporativ moliya) o'rtasida sodir bo'ladigan kapital oqimlaridan iborat. Zamonaviy moliya tizimlarida pul, kredit va moliya ayirboshlash vositalari sifatida ishlatiladi. Ular ma'lum

qiyamatga ega vosita bo'lib xizmat qiladi va ular muqobil ravishda tovar va xizmatlarga ayirboshlanishi mumkin.

ADABIYOTLAR TAHLILI VA METODOLOGIYA

Zamonaviy moliya tizimi banklar (davlat sektori yoki xususiy sektor), moliya bozorlari, moliyaviy vositalar va moliyaviy xizmatlarni o'z ichiga olishi mumkin. Muntazam va oqilona kapital oqimlari iqtisodiyotni jadal rivojlantirish uchun judayam zarur bo'lgan asosiy shartlardan biri hisoblanadi.

Moliyaviy tizimning, asosan, to'rtta komponenti mavjud:

Moliyaviy bozorlar. Ular xaridorlar va sotuvchilarga qimmatli qog'ozlar, aksiyalar va obligatsiyalar, turli xalqaro valyutalar va derivativlarni o'z ichiga olgan moliyaviy vositalar bilan savdo qilish vositalarini taqdim etadigan har qanday joy yoki tizimni o'z ichiga oladi.

Moliyaviy aktivlar - moliyaviy bozorlarda sotiladigan mahsulotlar moliyaviy aktivlar deb ataladi. Naqd pul, aksiyalar, obligatsiyalar, investitsion fondlar va bank depozitlari moliyaviy aktivlarga misoldir. Yer, mulk, tovarlar yoki boshqa moddiy aktivlardan farqli o'laroq, moliyaviy aktivlar o'ziga xos jismoniy qiymatga yoki jismoniy shaklga ega bo'lishi shart emas. Aksincha, ularning qiymati ular savdo qiladigan bozordagi talab va taklif omillari, shuningdek, ularning risklilik darajasi bilan o'lchanadi.

Moliya institutlari - moliya institutlari investorlar va qarz oluvchilar o'rtasida vositachi vazifasini bajaradilar. Ular a'zolar va mijozlar uchun moliyaviy xizmatlar ko'rsatadi. U moliyaviy vositachilar deb ham ataladi, chunki ular omonatchilar va qarz oluvchilar o'rtasida vositachi vazifasini bajaradilar. Investorning jamg'armalari to'g'ridan-to'g'ri yoki bilvosita moliya bozorlari orqali safarbar qilinadi. Ular bozorlardan mablag' to'plashni va moliyaviy aktivlarga (depozitlar, qimmatli qog'ozlar, kreditlar va boshqalar)ga yo'naltirishni xohlaydigan tashkilotlarga xizmatlarni taklif qiladilar.

Moliyaviy xizmatlar - aktivlarni boshqarish va majburiyatlarni boshqarish kompaniyalari tomonidan ko'rsatiladigan xizmatlar. Ular kerakli mablag'larni olishga yordam beradi, shuningdek, ular orqali iqtisodiy subyektlar samarali investitsiya qilinganligiga ishonch hosil qilishadi (masalan, bank xizmatlari, sug'urta xizmatlari va investitsiya xizmatlari).

Moliya tizimi darajasiga qarab ko'plab tarkibiy qismlardan iborat. Kompaniya nuqtai nazaridan olib qaraydigan bo'lsak, moliya tizimi kompaniyaning moliyaviy faoliyatiga mos keladigan protseduralarni o'z ichiga oladi. Bularga misol qilib,

moliya, buxgalteriya hisobi, daromadlar, xarajatlar, ish haqi va boshqalarni keltirishimiz mumkin. Mintaqaviy nuqtai nazardan, moliya tizimi qarz oluvchilar va qarz beruvchilar o'rtasida mablag'larning almashinuvini osonlashtiradi. Mintaqaviy darajadagi moliya tizimiga banklar va hisob-kitob markazlari va shunga o'xshash boshqa moliyaviy institutlar kiradi. Global miqyosda moliya tizimi moliya institutlari, investorlar, markaziy banklar, Davlat organlari, Jahon banki va boshqalar o'rtasidagi o'zaro munosabatlarni o'z ichiga oladi.

Moliyaviy tizimlar mablag'larni taqsimlash, investitsiya qilish yoki iqtisodiyot tarmoqlari o'rtasida bir subyektdan boshqa subyektga o'tkazish imkonini beradi va ular jismoniy shaxslar va kompaniyalarga tegishli risklarni bo'lishish imkonini beradi.

Moliya tizimining infratuzilmasi deganda moliyaviy bozor operatsiyalari aniq amalga oshiriladigan to'lov va hisob-kitob tizimlari tushuniladi. To'lov va hisob-kitob tizimlarining uzluksiz va ishonchli ishlashi iqtisodiyotda kapitalning samarali harakatiga yordam beradi va shu bilan moliyaviy barqarorlikni qo'llab-quvvatlaydi. Mukammal ishlaydigan moliyaviy tizimlar moliyaviy inqirozlarga osonlikcha tushib qolmaydi va hatto qiyin moliyaviy sharoitlarda ham o'zlarining asosiy vazifalarini bajara oladi.

Shunday qilib, "Moliya" jamg'armaga ega subyektlar va investorlardan pulni pulga muhtoj bo'lgan subyektlarga yo'naltirish jarayonini o'rganadi. Tejamkorlar va investorlar o'z pullaridan unumli foydalanish maqsadida foiz yoki dividend olishi mumkin bo'lgan joylarga yo'naltiradi. Jismoniy shaxslar, kompaniyalar va hukumatlar faoliyat yuritish uchun yetarli mablag'lari bo'lmaganda, kredit kabi tashqi manbalardan pul olishlari kerak. Ular o'rtasidagi munosabatlar esa judayam zarur va foydali bo'lib, ularning ikkisiga ham birdek manfaat olib keladi.

NATIJALAR VA MUHOKAMA

Umuman olganda, daromadi xarajatlaridan ortiq bo'lgan korxonalar ko'proq daromad olishni maqsad qilgan holda qarz berishi yoki ortiqcha qismini investitsiya qilishi mumkin. Shunga mos ravishda, daromadi xarajatlardan kam bo'lgan korxonalar kapitalni, odatda, ikki yo'ldan birida oshirishi mumkin: ssuda (jismoniy shaxslar) shaklida qarz olish yoki aksiyalar (turli shaklda bo'lishi mumkin: imtiyozli aksiyalar yoki oddiy aksiyalar) ni sotish yo'li bilan. Obligatsiyalar va aksiyalarning egalari institutsional investorlar - investitsiya banklari kabi moliyaviy institutlar yoki xususiy investorlar yoki chakana investorlar deb ataladigan xususiy shaxslar bo'lishi ham mumkin.

XULOSA VA TAKLIFLAR

Kredit berish ko'pincha bilvosita, bank kabi moliyaviy vositachi orqali yoki obligatsiyalar bozorida notalar yoki obligatsiyalar (korporativ obligatsiyalar, davlat obligatsiyalari yoki o'zaro obligatsiyalar) sotib olish orqali amalga oshiriladi. Qarz beruvchi foiz oladi, qarz oluvchi foiz to'laydi va moliyaviy vositachi kreditni tashkil qilish uchun farqni oladi. Bank ko'plab qarz oluvchilar va kreditorlarning faoliyatini jamlaydi. Bank kreditorlardan depozitlarni qabul qiladi, ular bo'yicha foizlar to'laydi. Keyin bank bu depozitlarni qarz oluvchilarga beradi. Banklar turli o'lchamdagi qarz oluvchilar va kreditorlarga o'z faoliyatini muvofiqlashtirish imkonini beradi.

REFERENCES

1. A.V.Vahobov, T.S.Malikov, "Moliya", darslik, "NOSHIR" nashriyoti, 2012
2. B.Y.Xodiyev, Sh.Sh.Shodmonov, "Iqtisodiyot nazariyasi", darslik, Barkamol fayz media", 2017
3. T.S.Malikov, "Moliya", o'quv qo'llanma, "IQTISOD-MOLIYA", 2018
4. Thomas F.Cargill, "The financial system, financial regulation and central bank policy", Cambridge university press, 2017
5. Kenneth R.Szulkzyk, "Money, banking, and international finance", 2010
6. Thomas D.Simpson, Financial markets, banking, and monetary policy, 2014

O‘ZBEKISTONDA ISLOM BANKINI JORIY ETISH MASALALARI

Erjigitov Norboy Xolboy o‘g‘li

Toshkent davlat yuridik universiteti magistranti

E-mail: norboyerjigitov@gmail.com

Tel: +998 93 511-67-73

ANNOTATSIYA

Ushbu maqolada O‘zbekistonda qo‘llaniladigan bank tizimi haqida ma‘lumot berilgan. Islom banklarining tavsifi keltirilgan. Ularning o‘ziga xos, an‘anaviy bank tizimidan farqli jihatlari, yoritilgan. Xalqaro islom moliyaviy muassasalari bilan davlatimiz o‘rtasidagi hamkorlikning ayrim jabhalariga to‘xtalilgan. Bu bank tizimining afzalliklari, O‘zbekistonda uni joriy qilishning foydali tomonlari haqida fikr yuritilgan.

Kalit so‘zlar: *An‘anaviy bank, islom moliyasi, sudxo‘rlik, islom bank tizimi, Islom Taraqqiyot Banki, sukuk, zakot, takoful.*

ВОПРОСЫ ПРЕДСТАВЛЕНИЯ ИСЛАМСКОГО БАНКА В УЗБЕКИСТАНЕ

Эржигитов Норбой Холбой оглы

Магистр Ташкентского государственного юридического университета

Электронная почта: norboyerjigitov@gmail.com

Тел: +998 93 511-67-73

АННОТАЦИЯ

В данной статье представлена информация о банковской системе, используемой в Узбекистане. Дано описание исламских банков. Они отличаются от традиционной банковской системы. Он коснулся аспектов сотрудничества между международными исламскими финансовыми институтами и нашей страной. Были обсуждены преимущества данной банковской системы и преимущества ее внедрения в Узбекистане.

Ключевые слова: *традиционный банкинг, исламские финансы, ростовщичество, исламская банковская система, Исламский банк развития, сукук, закят, такофул.*

ISLAMIC BANK INTRODUCTION ISSUES IN UZBEKISTAN

Erjigitov Norboy Kholboy ugli

Master of Tashkent State Law University

E-mail: norboyerjigitov@gmail.com

Tel: +998 93 511-67-73

ABSTRACT

This article provides information about the banking system used in Uzbekistan. A description of Islamic banks is given. They differ from the traditional banking system. The sides focused on the aspects of cooperation between international Islamic financial institutions and our country. The advantages of this banking system and the benefits of its introduction in Uzbekistan were discussed.

Keywords: *Traditional banking, Islamic finance, usury, Islamic banking system, Islamic Development Bank, sukuk, zakat, takoful.*

KIRISH

Bilamizki, O‘zbekiston dunyoviy mamlakat hisoblanadi. Bu konstitutsiyada ham o‘z aksini topgan. O‘zbekiston Respublikasi Konstitutsiyasining 31-moddasida aytilganki: hamma uchun vijdon erkinligi kafolatlanadi. Har bir inson xohlagan dinga e‘tiqod qilish yoki hech qaysi dinga e‘tiqod qilmaslik huquqiga ega. Diniy qarashlarni majburan singdirishga yo‘l qo‘yilmaydi.⁶⁸ Shu va boshqa asoslarga ko‘ra mamlakat moliyaviy munosabatlarida ham an‘anaviy bank tizimi yo‘lga qo‘yilgan. Bu tizimning asosini esa foizga asoslangan kreditlash tashkil etadi.

An‘anaviy moliyalashtirish foizga asoslangan kredit shaklida amalga oshirilgan ekan, islomda mazkur faoliyatga zid bo‘lgan tizim ishlab chiqildi. Shariatga muvofiq berilgan qarzni foiz bilan qaytarib olish sudxo‘rlik (ribo) deyiladi hamda xarom hisoblanadi. Islom huquqi hech qanday shaklda sudxo‘rlikka ruxsat bermaydi. Bu borada iqtisodchi olim M.Archakova-Ujaxovanning quyidagi fikrlari e‘tiborga loyiq: “Foiz – riboning taqiqlanishi ikki moliyaviy tizim: an‘anaviy va islom moliyasi o‘rtasidagi asosiy g‘ov bo‘lib, bir-biridan farqlantiruvchi muhim omil hisoblanadi.”⁶⁹ Mamlakatimizda esa aholining katta qismini musulmonlar tashkil etadi. Ularning ko‘pchiligi foizga asoslangan kredit tizimini afzal ko‘rishmaydi, ayrimlari esa u tizimdan foydalanishni xohlashmaydi. Bu esa yurtimizda islom bank tizimiga ehtiyojni vujudga keltirmoqda. Chunki islom bank tizimida foizlar mavjud emas.

⁶⁸ Qonunchilik ma‘lumotlari milliy bazasi, 28.04.2021-y., 03/21/687/0380-son.

⁶⁹ Арчакова-Ужахова М.Б. Исламские финансовые инструменты как альтернативный способ привлечения инвестиций // Глобальные рынки и финансовый инжиниринг. – 2017. – Том 4. – № 2. – С. 133-146.

Islom moliyasini qo'llash borasida O'zbekiston hamda bir qator xorijiy mamlakatlar, xalqaro tashkilotlar, nufuzli banklar o'rtasida yaqin aloqalar asr boshlarida o'rnatildi. Dastlab 2003 yil O'zbekiston Respublikasi Islom Taraqqiyot Bankiga a'zo bo'ldi. Qisqa muddatda tomonlar o'rtasida faol hamkorlik natijasida jalb qilinadigan investisiyalar miqdori jiddiy suratda o'sdi. Ma'lumotlarga ko'ra ayni paytda ITBning O'zbekistondagi portfeli Markaziy Osiyo hududida eng yirik (1,8 mlrd. Dollardan ziyod) hisoblanadi. Mazkur yo'nalishlardagi ishlar davom ettirilib Vazirlar Mahkamasining 2004 yil 21 dekabrda 596-sonli qarori bilan O'zbekiston Islom Taraqqiyot Banki guruhi tarkibiga kiruvchi Xususiy sektorni rivojlantirish islom korporatsiyasi (XSRIK) va Xalqaro islom savdo-moliya korporatsiyasi (XISMK)ga a'zo bo'ldi hamda o'zaro munosabatlar o'rnatildi.

MUHOKAMA VA NATIJALAR

2006 yildan boshlab XISMK mahalliy tijorat banklari va tadbirkorlar bilan yaqindan hamkorlik qilib keladi. Binobarin, murobaha moliyalashtirish usuli orqali tijorat banklariga moliyalashtirish amalga oshirilmoqda. Mazkur mablag'lardan O'zbekistonda faoliyat olib borayotgan tadbirkorlar, ishlab chiqarish, xizmat ko'rsatish, qayta ishlash va iqtisodiyotning boshqa sohalarida ishlab kelayotgan korxonalar o'z faoliyatlarini yanada rivojlantirish uchun foydalanadilar.

Islom Taraqqiyot Bankining O'zbekistondagi vakili H.Hasanovning fikriga ko'ra ushbu yo'nalishda XSRIK shu kungacha 15 ta tijorat banklari va 2 ta lizing kompaniyasi bilan hamkorlikni yo'lga qo'ygan va bugungi kungacha banklarga 285 million AQSh dollari miqdorida moliyalashtirish liniyalarini ajratish ma'qullangan.⁷⁰

Chorak asr davomida O'zbekiston moliya tarmog'ida olib borilgan islohotlar, tizimni modernizatsiya qilish ishlarining natijasi shuni ko'rsatadiki, mamlakatda moliyasida islom investitsiya fondlari faoliyati tashkil qilinmadi, banklar tomonidan mijozlarga islom moliyasi xizmatlarini ko'rsatish yo'lga qo'yilmadi. Soha islohotlari yuqori bosqichga ko'tarilmadi, balki dastlabki yillarda qilingan bir qancha yangilanishlar bilan cheklanib qoldi. Islom moliyasi tuzilmalarini milliy moliya tizimida qo'llash masalalariga yillar mobaynida e'tibor qaratilmadi. Hukumatning tegishli qaror va dasturlari ishlab chiqilmadi. Oqibatda islom moliyasini milliy moliya tizimida qo'llashning huquqiy asoslari, mazkur munosabatlarni tartibga soluvchi qonun hujjatlari yaratilganicha yo'q.

Dunyo moliya bozori tinimsiz taraqqiy etar ekan mazkur sohani doimiy isloh qilish kun tartibiga kirishi lozim. Shu zaylda O'zbekistonda islom moliyasi joriy

⁷⁰ WWW.Uzanalytics.com.

etilishi bugungi kun talabiga aylanib bormoqda. 2020 yil boshida Birlashgan Millatlar Tashkilotining Taraqqiyot Dasturi doirasida “O‘zbekistonda islomiy moliya mahsulotlari tahlili” bo‘yicha amalga oshirilgan tadqiqot va uning doirasida o‘tkazilgan so‘rovnoma natijalarida bank kreditlarining yuqori foiz darajasi va moliyalashtirishning murakkabligi ko‘rsatilgan bo‘lib, agar mamlakatda islom moliya xizmatlari tashkil etilsa, yuqoridagi so‘rovnomada ishtirok etgan qatnashuvchilarning aksariyati ushbu muassasa xizmatlaridan foydalanishlari mumkinligini e‘tirof etdi. Shuningdek, iqtisodchi Berna Bayazit ta‘kidlashicha O‘zbekistonda aholining 30 foizi diniy qarashlarga ko‘ra moliya xizmatlaridan foydalanmasligi, aholining 5 foizigina o‘z jamg‘armalarini tijorat banklarida saqlashi, iste‘mol kreditidan aholining bor yo‘g‘i 12 foizi foydalanishini ma‘lum qildi. Agar islom moliyasi muassasalari faoliyati tashkil etilsa, bu ko‘rsatkichlar yaxshilanishi, ya‘ni aholining ko‘proq qismi moliyaviy xizmatlardan foydalanishi, yashirin iqtisodiyotning moliya bozoridagi ulushi sezilarli darajada pasayishi, mablag‘lar bank tizimiga o‘tishi mumkin.

O‘zbekiston milliy moliya tizimida islom banklari faoliyatini yo‘lga qo‘yishning bir qancha afzalliklari mavjud. Masalan, islom moliya xizmatlarining kirib kelishi an‘anaviy moliyalashtirish bilan raqobatni vujudga keltiradi. Bu esa har ikkala tizimning takomillashuviga xizmat qiladi. Iste‘molchilarga beriladigan takliflar hajmi va sifati ortadi. O‘z o‘rnida mamlakat moliyaviy qudrati sezilarli darajada oshadi. Islom moliyasining ijtimoiy himoya vositalari – zakot, vaqf va sadaqa mexanizmlarining joriy etilishi ulkan foyda keltirishi mumkin. Bu borada turkiyalik mutaxassis Nihat Gumushning fikricha O‘zbekiston aholisi soni va undagi musulmonlar ulushi, yalpi ichki mahsuloti va boshqa ijtimoiy-iqtisodiy ko‘rsatkichlar asosida O‘zbekistonda bir yilda 500 million – 1,5 milliard AQSh dollari atrofida zakot yig‘iladi. Ushbu mablag‘lar orqali ijtimoiy, sanitariya, ta‘limdagi muammolar bartaraf etilishi mumkin. Aholining aksari musulmon bo‘lganligi tufayli investitsiya fondlari ko‘rsatadigan xizmatlarga bo‘lgan talab har doim yuqori bo‘ladi. Mablag‘larni o‘zlashtirish ko‘rsatkichlari oshib boradi. Natijada turli sohalarga pul mablag‘lari kiritiladi va tadbirkorlikning bir qancha sohalari gullab yashnaydi.

Mazkur muammo va imkoniyatlarni hisobga olgan holda 2017 yil 7 fevralda qabul qilingan PF 4947-son Farmon bilan belgilangan O‘zbekiston rivojlantirishning beshta ustuvor yo‘nalishlari bo‘yicha Harakatlar strategiyasi asosida mamlakat moliya va bank tizimini isloh qilish belgilandi.

Davlat hayotiga oid bajarilishi ko‘zda tutilgan har qanday muhim vazifalar oldidan, albatta, mazkur sohaga tegishli qonun hujjatlari, hukumat qarorlari, dasturlar

ishlab chiqiladi. Shu tufayli islom investitsiyalari faoliyatini milliy moliya tizimiga tatbiq qilish uchun dastlab uning huquqiy asosi yaratilishi lozim.

O'tgan davr davomida O'zbekiston Respublikasi Vazirlar Mahkamasining 2003 yil 27 avgustdagi 371-sonli qarori va 2004 yil 21 dekabrda qaroriga asosan amalga oshirildi. Ularga ko'ra O'zbekiston hukumati ITB va XSRIKni tashkil etish to'g'risidagi kelishuv moddalarini qabul qilgan. Biroq bu qonun hujjatlari islom moliyasi instrumentlarini joriy qilish uchun yetarli bo'lmadi.

Modomiki, milliy moliya tizimini islom moliyasi tuzilmalari orqali isloh qilish ko'zda tutilgan ekan. Avvalo, mazkur sohaga doir normativ-huquqiy hujjatlar ishlab chiqilishi lozim. Shu tufayli 2019 yil 11 sentyabr kuni "Taraqqiyot strategiyasi" markazida "O'zbekistonda Respublikasida islom moliyasini rivojlantirish istiqbollari" mavzusida tashkil etilgan davra suhbatida Senat raisi birinchi o'rinbosari Sodiq Safoyev "...Biz shuni tan olishimiz kerakki, O'zbekistonda bu borada amaliy qadamlar tashlangani yo'q. Vaholanki, hukumat tomonidan bu sohaning muhimligi va undan unumli foydalanish, rivojlantirish ishlarini boshlash to'g'risidagi qaror qabul qilingan va barcha davlat idoralariga yetkazilgan edi. O'zbekistonda amaliy qadamlar tashlangani yo'q. Bunday asosiy masala – hozirda mavjud banklarda islom moliyasi darchalari yoki alohida islom banklarini ta'sis etish huquqiy-normativ hujjatlar bazasini takomillashtirishni taqozo etadi" – deya fikr bildirar ekan – "Bugungi kunda xorijiy mamlakatlar, xususan, Buyuk Britaniya, Malayziya, Qozog'iston, Qirg'iziston, Turkiya va boshqalarning tajribasini o'rganish, bu borada qonunchilikni tashkil qilish sohaning rivoji uchun eng muhim masala ekanligi namoyon bo'lmoqda".⁷¹

Islom moliyasi bo'yicha milliy qonunchilikni yaratish maqsadida "O'zbekiston Respublikasida islom bankchiligi va moliyasi infratuzilmasini tashkil etish chora-tadbirlari to'g'risida"gi Prezident qarori loyihasi ishlab chiqilgan edi. Mazkur normativ hujjat asosida foizga asoslangan to'lovlarni (ribo) taqiy qilish, foyda va zararni tadbirkor bilan teng taqsimlashni joriy qilish, islomiy moliyalashtirish tamoyillari asosidagi sug'urta faoliyati (**takoful**), lizing faoliyati (ijara), qimmatli qog'ozlar bilan bog'liq operatsiyalar (**sukuk**) va boshqalarni amalga oshirish bo'yicha normativ-huquqiy aktlarni ishlab chiqilishi ko'zda tutilgan edi. Ammo sohada islohotlarni inqilobiy emas, balki aniq reja asosida amalga oshirish, bu borada aholining islomiy-huquqiy ongini oshirish talab etilganligi tufayli ushbu qaror qabul qilinmadi. Shu vajdan islom moliyasini bosqichma-bosqich implimentatsiya qilish uchun dastlab 2021 yilda Markaziy bank islom moliyasi kontseptsiyasini o'z ichiga olgan "Nobank kredit tashkilotlari to'g'risida"gi Qonun loyihasini ishlab chiqishni

⁷¹ WWW.Azon.uz.

rejalashtirmoqda. Mazkur qonun hujjatida islom moliyasi tushunchasi hamda tarkibiy tuzilmalari kiritilishi, islomiy moliyalashtirish xizmatlaridan foydalanishga ruxsat berish ko'zda tutilgan.

Shuningdek, Oliy Majlisning bir qator deputatlari islom moliyasini qo'llash amaliyoti ijobiy samara berayotganligini, islomiy davlat bo'lmasa-da Buyuk Britaniyada islomiy moliya xizmatlarini ko'rsatish tobora ommalashib borayotganligini ta'kidlashmoqda. Jumladan, deputat Jahongir Abdurasulov: "Shu o'rinda ushbu tizim an'anaviy bank-moliya tizimining muqobili sifatida Islom hamkorlik tashkiloti a'zolari bo'lmagan davlatlarda ham tobora ommalashayotganini ta'kidlash joiz. O'tkazilgan so'rovnoma, tijorat banklari, tadbirkorlar hamda ilmiy doiralarda o'tkazilgan uchrashuvlar tahlili mamlakatimizda ham ushbu tizimga juda katta qiziqish bildirilayotganini ko'rsatayotir", – deb fikr bildirgan edi.

Milliy qonunchilikda islom moliyasini joriy qilish zarurati, tegishli qonunlarga o'zgartirish kiritish borasida soha mutaxassislaridan professor Omonboy Oqyulovning fikriga asosan islom diniga e'tiqod qiluvchilar uchun sudxo'rlik og'ir gunohdir. Binobarin, ular e'tiqodiga to'g'ri keladigan shartnoma konstruksiyalari Fuqarolik kodeksida o'z ifodasini topishi yangi tahrirdagi Fuqarolik kodeksiga islom moliyasi mexanizmlari hamda oldi-sotdi qoidalari kiritilishi lozim.

Milliy-huquqiy tizimda islom moliyalashtirish xizmatlarini joriy qilish uchun yangi normativ-huquqiy hujjatlar ishlab chiqilishi, mavjud qonunlar, qaror va tegishli nizomlarda o'zgartirishlar amalga oshirilishi maqsadga muvofiq. Xususan, islom moliyasi va uning tarkibiy qismlari. Islom moliyasining faoliyat olib borish asoslari alohida qonunda belgilanishi, har bir sohalar maxsus qonunlar bilan tartibga solinishi kerak. Masalan, islom banki va bank xizmatlari "Banklar va bank faoliyati to'g'risida"gi Qonunda, islom investitsiya fondlari "Investitsiya va pay fondlari to'g'risida", "Investitsiyalar va investitsiya faoliyati to'g'risida"gi Qonunlar, islomda sug'urta masalalari "Sug'urta faoliyati to'g'risida"gi Qonunlarda aks ettirilishi mazkur sohaning huquqiy asosini yaratishda muhim hisoblanadi. Shuningdek, milliy qonunchilikda islom moliyasi qoidalariga zid bo'lgan normalar mavjud. Fuqarolik kodeksining 22-bobi "Majburiyatlar bajarilishini ta'minlash"ga bag'ishlangan bo'lib, unda qarzdor shartnomada belgilangan o'z majburiyatlarini bajarmagan taqdirda ushbu majburiyatni o'zgacha shaklda bajarish lozimligi ko'rsatilgan. Binobarin, Kodeks 260-moddasida qonun hujjatlari yoki shartnoma bilan belgilangan, qarzdor majburiyatni bajarmagan yoki lozim jarajada bajarmagan taqdirda kreditorga to'lashi shart pul summasi neustoyka hisoblanishi beligalangan. Shuningdek, Kodeks 261-moddasiga ko'ra majburiyat bajarilmagan yoki lozim darajada bajarilmaganda

qarzdor qat'iy pul summamisida neustoykaning jarima shaklini to'laydi.⁷² Boridyu qarz majburiyatlari kechiktirilganda va o'tkazib yuborilganda muddatning har bir kuni uchun foiz bilan hisoblanadigan penya kreditor uchun o'tkaziladi. Shuningdek, "Xo'jalik yurituvchi subyektlar faoliyatining shartnomaviy-huquqiy bazasi to'g'risida"gi Qonunning 24 – 36- moddalarida (tovarlar (ishlar, xizmatlar) haqini to'lamaganlik yoki o'z vaqtida to'lamaganlik uchun; to'lov, tovar-transport hujjatlarini yuborishni kechiktirganlik uchun; tovarlarni marka belgisisiz, shuningdek tovarni idishsiz yoki o'ralmagan holda yetkazib berganlik uchun) qarzdor tomonidan to'lanadigan jarimalar miqdori belgilangan.

Fuqarolik qonunchiligidagi bu kabi normalar islom shariatiga muvofiq taqiqlangan bo'lib bunday holatda islom moliyasi strukturalarini amalda joriy qilib bo'lmaydi. Shu tufayli fuqarolik qonun hujjatlariga islom moliyasiga zid bo'lmagan normalarni kiritish maqsadga muvofiq. Masalan, Fuqarolik kodeksi "Majburiyat huquqi" bo'limida islom shariatiga muvofiq bo'lgan qoidalarni kiritish lozim. Shuningdek, "Majburiyatlarning ayrim turlari" bo'limiga muzoraba, murobaha, ijara, salam, istisna shartnomalari to'g'risida qoidalarni kiritish lozim.

XULOSA

Xulosa qilib aytadigan bo'lsak, hozirgi kunda mamlakatimizda iqtisodiyotni liberallashtirish g'oyasi ilgari surilgan ekan bu jarayonda banklarning nufuzini kuchaytirish ham muhim o'rin tutadi. Buning uchun esa davlatimizda islom bank tizimini joriy qilish ancha samarali natija berishi mumkin. Chunki islom banklari moliyaviy jihatdan yaxshi ko'rsatkichlarga ega hamda ularning daromadi ham muntazam ortib bormoqda. Qolaversa islom banklarida sudxo'rlik yo'qligi tufayli yurtimizda ularga yetarli darajada talab bo'ladi. Buning uchun esa islom bank tizimining qonunchilikda asosini yaratish, xalqaro islom moliya tashkilotlari bilan hamkorlikni yanada kengaytirish zarur.

REFERENCES

1. Qonunchilik ma'lumotlari milliy bazasi, 28.04.2021, 03/21/687/0380-son.
2. Арчакова-Ужахова М.Б. Исламские финансовые инструменты как альтернативный способ привлечения инвестиций // Глобальные рынки и финансовый инжиниринг. – 2017. – Том 4. – № 2. – С. 133-146.
3. www.uzanalytics.com.
4. www.azon.uz.
5. Oliy Majlis Axborotnomasi, 1996 y., 2-songa ilova.

⁷² Oliy Majlis Axborotnomasi, 1996 y., 2-songa ilova.

INVESTITSION FAOLIYAT TUSHUNCHASI VA UNING TASNIFLANISHI

Fozilbekov Bekzod Tohir o'g'li

Toshkent davlat yuridik universiteti magistranti

E-mail: bekzodfozilbekov@gmail.com

ANNOTATSIYA

Mazkur maqola investitsiya va investitsiya faoliyati tushunchasining mazmun-mohiyati, uning subyektlari hamda investitsiya va investitsiya faoliyati turlarining xalqaro va milliy huquqiy hujjatlar asosidagi tahlilini o'z ichiga oladi.

***Kalit so'zlar:** Investitsiya, investitsion faoliyat, investitsion faoliyat subyektlari, kapital investitsiya, moliyaviy investitsiya, real investitsiya.*

АННОТАЦИЯ

В данной статье освещены сущность понятия инвестиций и инвестиционной деятельности, ее субъектов и проведен анализ видов инвестиций и инвестиционной деятельности на основе международно-правовых актов.

***Ключевые слова:** инвестиции, инвестиционная деятельность, субъекты инвестиционной деятельности, капитальные инвестиции, финансовые инвестиции, реальные инвестиции.*

ABSTRACT

This article covers the essence of the concept of investment and investment activity, its subjects and the analysis of types of investment and investment activities on the basis of international and national legal instruments.

***Keywords:** Investment, investment activity, subjects of investment activity, capital investment, financial investment, real investment.*

KIRISH

Bugungi iqtisodiy globallashuv jarayonida investitsion faoliyat har bir davlat iqtisodiyotida muhim ahamiyatga ega element hisoblanadi. Boisi mazkur faoliyat mamlakatda sanoat ishlab chiqarish darajasini kengaytirishga va rivojlantirishga, iqtisodiyotning barqaror hamda progressiv o'sishiga xizmat qiladi. Shu bois investitsion faoliyatni qo'llab-quvvatlovchi har bir davlat o'zining bu boradagi aniq maqsadlarini ifodalovchi yo'l xaritasini ishlab chiqadi. Xususan, mamlakatimizda ham investitsiyalarni turli sohalarga jalb etish, ularning oqimini kengaytirish, investitsion faoliyatni rag'batlantirish bo'yicha turli reja va dasturlar ishlab chiqildi.

Bu o'rinda O'zbekiston Respublikasi Prezidentining 2022-yil 28-yanvardagi "2022 – 2026-yillarga mo'ljallangan yangi O'zbekistonning taraqqiyot strategiyasi to'g'risida" gi PF-60-son Farmonini ta'kidlab o'tish joiz. Mazkur farmonda mamalakatimizda investitsiya jozibadorligini oshirishni, biznes muhitini yaxshilashni nazarda tutuvchi aniq rejalar o'z ifodasini topgan. Bular qatorida mahaliy va xorijiy investorlarga O'zbekistonning investitsiyaviy salohiyatini namoyon etishga hamda mahalliy va xorijiy investorlar bilan o'zaro muloqotni yo'lga qo'yishga qaratilgan "Toshkent xalqaro investitsiya forumi"ni har yili o'tkazishni yo'lga qo'yish alohida e'tirofga ega. Investitsion faoliyatning rivojlanishini ko'zlovchi mazkur harakatlar uning mazmun-mohiyati va ahamiyatini to'liq tushunish hamda yoritib berishni taqozo etadi.

Investitsion faoliyat tushunchasi investitsiya hamda investor kabi tushunchalarga asoslangan bo'lib, bu bo'yicha to'liq tasavvurga ega bo'lish uchun dastlab mazkur tushunchalar haqida so'z yuritish maqsadga muvofiq hisoblanadi. "Investitsiya" atamasi lotincha so'zdan olingan bo'lib, "invest", ya'ni "qo'yilma" degan ma'noni anglatadi. Umuman olganda, investitsiya deganda foyda olish yoki boshqa foydali maqsadga erishish uchun tadbirkorlik yoki boshqa faoliyatga jalb qilinadigan pul mablag'lari, qimmatli qog'ozlar, moddiy va nomoddiy boyliklar, shu jumladan, mol-mulkka bo'lgan huquqlar nazarda tutiladi.

MUHOKAMA VA NATIJALAR

Investitsiya tushunchasiga ko'plab xorijiy adabiyotlarda turlicha ta'rif berib o'tilgan. Xususan, ba'zi iqtisodiy adabiyotlarda investitsiyaga nisbatan foyda olish maqsadida muayyan sohaga joylashtirilgan kapital sifatida qaralsa⁷³, boshqalarida investitsiya bu asosiy kapitalni ko'paytirish maqsadida xo'jalik faoliyatiga kiritiladigan har qanday aktivlar deb ta'riflanadi⁷⁴. Y.Mitskevichning fikricha, investitsiya bu daromad olish yoki ijtimoiy samaraga erishish maqsadida moddiy va moliyaviy vositalarni, shuningdek, mol-mulkka hamda intellektual mulkka bo'lgan huquqlarni turli faoliyat obyektlariga qo'yilma sifatida jalb qilishdir⁷⁵. P.Vaxrin ham investitsiya tushunchasiga ta'rif berar ekan, unga kapitalni joylashtirish usuli sifatida qarab, bu orqali kapitalni saqlash yoki uning asl qiymatini oshirish hamda ijobiy hajmdagi darmodga ega bo'lish ekanligini ta'kidlaydi⁷⁶. A.Neshitoy investitsiya

⁷³ Ендовицкий Д. А. Комплексный анализ и контроль инвестиционной деятельности: методология и практика / Д. А. Ендовицкий; под ред. Л.Т. Гиляровской. М.: Финансы и статистика, 2011, изд.№2, 400с.

⁷⁴ Шарп У.Ф., Александр Г.Д., Бейли Д.В. Указ. соч. – С. 25.

⁷⁵ Швандар В. А. Базилевич А. И. Управление инвестиционными проектами - М.: ЮНИТИ, 2017. - 444 с.

⁷⁶ Вахрин П. И. Инвестиции. М.: Дашков и К°, 2002. С. 17.

tushunchasiga nisbatan quyidagicha qarashni ilgari suradi: “Investitsiya bu foyda olish yoki boshqa samaralarga erishish maqsadida o’z yoki o’zga mamlakatning turli tarmoqlariga, tadbirkorlik loyihalari, ijtimoiy-iqtisodiy dasturlar ham innovatsiya loyihalarini amalga oshirishga yo’naltirilgan pul mablag’larini (kapitalni) uzoq muddatga joylashtirishdir”⁷⁷.

Bir qancha o’zbek iqtisodchi olimlari xususan, A.Vahabov, Sh.Xajibakiev, N.Muminovlar investitsiyaning mazmun-mohiyati bo’yicha quyidagi fikrlarni ilgari suradi: “Investitsiyalar – foyda olish yoki ijobiy ijtimoiy samaraga erishish maqsadida tadbirkorlik obyektlariga va boshqa faoliyat turlariga qo’yiladigan pul mablag’lari, banklarning maqsadli omonatlari, aksiyalar, boshqa qimmatli qog’ozlar, texnologiyalar, mashinalar, uskunalar, litsenziyalar, kreditlar, har qanday boshqa mol-mulk yoki mulkiy huquqlar, intellektual boyliklardir”⁷⁸. G’arb olimlari jumladan, U.Sharp, G.Aleksander, J. Beylilar investitsiya tushunchasiga “bu kelajakda daromad olish uchun bugun o’zingdan ajratilishi kerak bo’lgan kapitaldir” - deya izoh beradilar⁷⁹.

Investitsiya tushunchasiga ba’zi bir xalqaro ko’p tomonlama shartnomalarda ham ta’rif berib o’tilgan bo’lib, xususan, 1997-yilda qabul qilingan Investorlar huquqlarini himoya qilish to’g’risidagi Moskva konvensiyasining 1-moddasiga muvofiq investitsiya bu investorlar tomonidan foyda olish yoki ijtimoiy samaraga erishish maqsadida moliyaviy va moddiy vositalarni shuningdek, mol-mulkka hamda intellektual mulkka bo’lgan huquqlarni agar ular mazkur shartnomaga a’zo davlatlarning milliy qonunchiligiga ko’ra muomiladan chiqarilmagan yoki muomilada bo’lishi cheklanmagan bo’lsa, turli faoliyat obyektlariga jalb qilishdir⁸⁰.

“Ko’p tomonlama investitsiya kafolatlari agentligini tashkil etish to’g’risida”gi 1985-yildagi Seul konvensiyasida investitsiya tushunchasiga izoh berilmagan bo’lsada, investitsiyalarning uch asosiy belgisi ko’rsatib o’tilgan. Bunda avvalo, konvensiya a’zolari investitsiyalarni pul qo’yilmasi tarzida yoki natura shaklida amalga oshirilishi lozimligidan kelib chiqib harakat qiladilar⁸¹. Demak, mazkur Konvensiya bo’yicha xizmat ko’rsatish investitsiya sifatida e’tirof etilmaydi. Investitsiyalarning keyingi belgisi shundan iboratki, Konvensiya investitsiyalarni o’rta muddatli yoki uzoq muddatli shuningdek, uzoq muddat davomida amalga

⁷⁷ Нешиной А.С. Инвестиции: Учебник. 4-е изд. М.: Дашков и К°, 2006. С. 13

⁷⁸ Вахобов А.В., Хайибакиев Ш.Х, Муминов Н.Г. Хорижий инвестициялар. О’quv qo’llanma. Т.: «Moliya».

⁷⁹ Шарп У., Александер Г., Бэйли Дж. Инвестиции. М.: ИНФРА-М, 2001. С. 1.

⁸⁰ КОНВЕНЦИЯ О ЗАЩИТЕ ПРАВ ИНВЕСТОРА (ЗАКЛЮЧЕНА В Г. МОСКВЕ 28.03.97)

⁸¹ Henkin L. International Law: Cases and Materials. – Saint Paul, Minnesota, U.S.A.: West Publishing Co., 1993. – P. 525–538.

oshirilishi lozimligini ko'zlaydi. Uchinchi belgi esa kapital qo'yilmalarini amalga oshirish jarayonida tadbirkorlik riskining mavjud ekanligi, ya'ni investitsiya kiritishda foyda olish bilan bir qatorda moliyaviy zarar ko'rish xavfining ham mavjudligidir.

1994-yildagi Energetika xartiyasi to'g'risidagi shartnomada ham investitsiya tushunchasiga ta'rif keltirilgan bo'lib, uning 1-moddasi 6-bangiga ko'ra investitsiya bu investorning mulk huquqi ostidagi hamda u tomonidan bevosita va bilvosita nazorat qilinadigan barcha aktivlar bo'lib, bularga quyidagilar kiradi:

a) moddiy va nomoddiy, shuningdek, ko'char va ko'chmas mulklar va har qanday mulkiy huquqlar, xususan, ijara, ipoteka, mol-mulkni ushlab qolish huquqi va garov;

b) kompaniya yoki tadbirkorlik korxonasi yoxud aksiyalar, ulushlar yoki kompaniya va tadbirkorlik faoliyatida ishtirok etishning boshqa shakllari, shuningdek, kompaniya va tadbirkorlik korxonasining obligatsiyalari va boshqa qarz majburiyatlari;

c) pul mablag'larini talab qilish huquqi hamda iqtisodiy qiymatga ega bo'lgan va investitsiya bilan bog'liq bo'lgan shartnomalar bo'yicha majburiyatlarning bajarilishini talab qilish huquqi;

d) intellektual mol-mulk;

e) daromadlar;

f) energetika sohasida har qanday iqtisodiy faoliyatni amalga oshirish uchun qonun yoki shartnomaga muvofiq berilgan litsenziya yoxud ruxsatnoma bo'yicha huquqlar⁸².

Shuningdek, Investitsiyalarni rag'batlantirish va himoya qilish bo'yicha Janubiy-sharqiy Osiyo mamalakatlari assotsiatsiyasi (ASEAN) kelishuviga muvofiq investitsiya quyidagicha ta'riflanadi:

Investor tomonidan egalik qilinadigan hamda boshqariladigan har qanday mol-mulk va boshqa aktivlar, xususan:

a) ko'char va ko'chmas mulklar, shuningdek ipoteka, garov yoki chegirib qolish huquqi kabi boshqa mulkiy huquqlar;

b) paylar, aksiyalar, obligatsiyalar va kompaniyalarda ishtirok etishning boshqa shakllari;

⁸² Energetika Xartiyasi to'g'risidagi shartnoma. 17 декабря 1994 y. [Elektron manbaa]. URL: <https://www.energycharter.org/fileadmin/DocumentsMedia/Legal/ECT-ru.pdf>.

c) pul talabnomalari yoki qonunga yoxud iqtisodiy qiymatga ega bo‘lgan kontraktga muvofiq har qanday majburiyatlarning bajarilishi xususidagi talabnomalar;

d) intellektual mulkka bo‘lgan huquqlar, shu jumladan mualliflik huquqi va turdosh huquqlar, patentlar, sanoat namunalari, savdo markalari, savdo sirlari, nou-xau va gud vill;

e) qonunchilikka muvofiq, kontraktga yoki vakolatli davlat organining ma‘muriy hujjati asosidagi tabiat resurslarini tadqiq qilish, qayta ishlash, qazib olish yoki ekspluatatsiya qilish uchun konsessiyalar asosida berilgan har qanday biznes konsessiyalar investitsiya deb baholanishi ko‘rsatilgan⁸³.

O‘zbekiston Respublikasi va Turkiya Respublikasi o‘rtasidagi investitsiyalarni o‘zaro rag‘batlantirish va himoya qilish to‘g‘risidagi ikki tomonlama shartnomada “Investitsiya” atamasi Ahdlashuvchi tomon davlati hududida davomiy iqtisodiy aloqalar o‘rnatish maqsadida uning qonunchiligiga muvofiq qo‘lga kiritilgan va investitsiya xususiyatlariga ega bo‘lgan tadbirkorlik faoliyati bilan bog‘liq har qanday turdagi aktivni anglatishi nazarda tutilgan.

Va nihoyat, O‘zbekiston Respublikasining “Investitsiyalar va investitsiya faoliyati to‘g‘risida”gi 2019-yil 25-dekabridagi Qonuni 3-moddasiga muvofiq investitsiyalar – investor tomonidan foyda olish maqsadida ijtimoiy soha, tadbirkorlik, ilmiy va boshqa faoliyat turlari obyektlariga tavakkalchiliklar asosida kiritiladigan moddiy va nomoddiy boyliklar hamda ularga bo‘lgan huquqlar, shu jumladan intellektual mulk obyektlariga bo‘lgan huquqlar, shuningdek reinvestitsiyalar – deb bayon etilgan.

Bizning fikrimizcha, investitsiya deganda avvalo, iste‘moldan ortgan moliyaviy vositalar hamda boshqa mol-mulklarni foydali natijaga erishish uchun qonun bilan ta‘qiqlanmagan har qanday faoliyatga jalb qilish, harakatga keltirishdir.

Muayyan sohaga investitsiya kiritish bevosita investitsion faoliyat natijasida amalga oshiriladi. Investitsion faoliyat investitsiyaga nisbatan keng tushuncha bo‘lib, u o‘z ichiga investitsiya loyihalarini amalga oshirish bilan bog‘liq jarayonlarni qamrab oladi. Investitsion faoliyat haqida turli iqtisodiy va yuridik adabiyotlarda xilm-xil fikrlar keltirib o‘tiladi. Jumladan, A.N.Alekseyev investitsion faoliyatni investornining daromad olish yoki boshqa foydali natijaga erishish maqsadida investitsiya qo‘yilmalari bilan bog‘liq harakatlari sifatida tavsiflaydi⁸⁴. A.B.Mayfat

⁸³ ASEAN Agreement for the Promotion and Protection of Investments, Article 1(3), from UNCTAD, 1996a, Volume II, p. 294.

⁸⁴ Мелкумов Я. С. Экономическая оценка эффективности инвестиций и финансирование инвестиционных проектов. - М.: ДИС, 2016. - 344 с.

investitsiya faoliyatini ikki omil: muayyan sohaga investitsiya kiritish hamda investitsiya vositalaridan foydalanish bilan bog'liq harakatlar sifatida izohlaydi⁸⁵. S.P.Moroz esa mazkur ikki omilni kapitalni qo'yilma tariqasida jalb etish va investitsiyani amalga oshirish jarayoni deb ataydi⁸⁶. A.M.Lapteyevaning fikricha investitsion faoliyatning mohiyati doimo investitsiya bilan bog'liq harakatlar to'plami orqali tushuniladi⁸⁷. N.I.Kleyn esa investitsion faoliyat bu avvalo, foyda olish maqsadida pul vositalarini hamda boshqa mol-mulklarni joylashtirishni amalga oshirish ekanligini ko'rsatadi⁸⁸.

D.S.Ratnikova o'z ilmiy ishlarida investitsiya faoliyatiga ta'rif berar ekan, mazkur faoliyat foyda olish yoki boshqa foydali natijaga erishish uchun mol-mulkni yoki mol-mulkka bo'lgan huquqni qonunda nazarda tutilgan faoliyat turiga tavakkalchilik asosida jalb etish va uni amalga oshirish bosqichlari majmui hisoblanishini keltirib o'tadi⁸⁹. A.V.Belitskoyning fikricha, investitsion faoliyat tushunchasi o'zining asosiy belgilari bilan tadbirkorlik faoliyati tushunchasiga yaqin turadi. Biroq, ayrim investitsion faoliyat turlari doimiy subyektlar tomonidan, qonunga muvofiq ro'yxatdan o'tgan holda amalga oshirilmasligi bois bularni tadbirkorlik faoliyati sifatida e'tirof etish noto'g'ri hisoblanadi⁹⁰. V.V.Gushin va A.A.Ovchinnikovlar investitsion faoliyatga nisbatan investorning o'ziga mulk huquqi asosida tegishli bo'lgan mol-mulk xususida farmoyish berish kabi harakatlari ekanligini ta'kidlaydi⁹¹.

Investitsion faoliyat tushunchasiga xalqaro shartnomalarda aniq ta'rif berilmagan, biroq davlatlarning milliy qonunchiligida bu borada muayyan izohlar mavjud. Xususan, Rossiya Federatsiyasining 1998-yilda qabul qilingan "Rossiya Federatsiyasida kapital qo'yilmalar shaklida investitsiya faoliyatini amalga oshirish to'g'risida" gi qonuniga muvofiq investitsiya faoliyati bu foyda olish yoki boshqa ijobiy samaraga erishish maqsadida investitsiya kiritish hamda amaliy harakatlarni amalga oshirish ekanligi belgilangan.

Investitsion faoliyat tushunchasi yuzasidan milliy qonunchiligimizda muayyan ta'rif keltirilgan bo'lsada, fikrimizcha bu mazkur faoliyatining asl mazmuni to'la

⁸⁵ Майфат А.В. Гражданско-правовые конструкции инвестирования: Моногр. М., 2006. С. 105.

⁸⁶ См.: Мороз С.П. Инвестиционное право: Курс лекций. Алматы, 2008. 168 с

⁸⁷ См.: Лаптева А.М. Понятие инвестиционной деятельности // Современное право. 2012. N 12. С. 102 - 106.

⁸⁸ Предпринимательское право: курс лекций / Под ред. Н.И. Клейн. М. 1993. С. 143.

⁸⁹ См.: Ратникова Д.С. Правовое регулирование инвестиционной деятельности в Российской Федерации: дис. ... канд. юрид. наук. М., 2011. 214 с.

⁹⁰ См.: Белицкая А.В. Основы инвестиционного права Российской Федерации (лекция в рамках учебного курса «Предпринимательское право») // Предпринимательское право. Приложение "Бизнес и право в России и за рубежом". 2012. N 1. С. 12 - 22.

⁹¹ Гущин В.В., Овчинников А.А. Инвестиционное право. М., 2006. С. 72.

yoritishda yetarli hisoblanmaydi. “Investitsiya va investitsiya faoliyati to’g’risida”gi 2019-yil 25-dekabrda qabul qilingan O’zbekiston Respublikasi Qonunining 3-moddasiga ko’ra, investitsiya faoliyati investitsiya faoliyati subyektlarining investitsiyalarni amalga oshirish bilan bog’liq harakatlari majmuidir. Qozog’iston Respublikasining 2015-yilda qabul qilingan Tadbirkorlik kodeksi 274-moddasida investitsion faoliyat tushunchasi nisbatan kengroq bayon qilinib, unga ko’ra jismoniy va yuridik shaxslarning tijorat tashkilotlarining ustav kapitalida ishtirok etish yoki tadbirkorlik faoliyati uchun foydalaniladigan asosiy vositalarni ishlab chiqarish yoki ko’paytirish, shuningdek, davlat-xususiy sherikchilik loyihasini, shu jumladan konsessiya loyihasini amalga oshirish bo’yicha faoliyati investitsiya faoliyati deb e’tirof etiladi.

Investitsiya va investitsion faoliyat tushunchalari bir-biri bilan mustahkam bog’liq bo’lib, mazkur faoliyat tor va keng ma’noda talqin qilinadi. Investitsion faoliyat tor ma’noda investitsiya qo’yilmalarini biror bir sohaga yo’naltirish va shu orqali kapital hajmini o’zgartirish jarayonini ifodalasa, keng ma’noda foyda olish maqsadida sarmoyalarni investitsiya obyektiga joylashtirish bilan bog’liq harakatlar yig’indisini ifodaydi.

Ba’zi bir mualliflar investitsiya faoliyatini shartli ravishda ikki bosqichga ajratilgan harakatlar turi sifatida tushunishni taklif qilishadi. Birinchi bosqich bo’sh turgan mablag’arni investitsiya sifatida kiritish haqida qaror qabul qilishdan boshlanadi. Daromad olish nuqtai nazaridan samarali kapital kiritish obyekti qidirilgandan so’ng, investitsiya shartnomasi tuziladi, ya’ni muayyan qidirish va mablag’larni kiritish fakti mustahkamlanadi⁹². Shunday qilib moddiy va nomoddiy mablag’ga investitsiya maqomi beriladi. Ikkinchi bosqich o’z ichiga investitsiya shartnomasiga muvofiq investitsiyalarni amalga oshirishga doir amaliy harakatlarni qamrab oladi. Bu jarayonda investitsiya faoliyati har bir ishtirokchisining funksiyasi va o’z vakolatlarini amalga oshirish shakllari aniqlanadi.

Yana bir guruh olimlar investitsiya faoliyatini uch bosqichga ajratgan holda talqin etadilar. Birinchi bosqichda investor tomonidan investitsiyaning maqsadi aniqlab olinib, uni amalga oshirish yo’nalishi hamda usullari belgilab olinadi. Mazkur bosqichga kiritilishi kutilayotgan investitsiyaning miqdori va muddatlarini, shuningdek, taraflarning huquq va majburiyatlarini hamda foydani taqsimlashni aniqlash kabi harakatlar kiradi. Ikkinchi bosqich investitsiya loyihasini amalga oshirish uchun zarur bo’lgan barcha amaliy harakatlarni, xususan, huquqiy to’siqlarni

⁹² Гулямов С.С. Правое регулирование иностранных инвестиций в Республике Узбекистан. – Дис...канд.юр.наук. – Т., 2002. – С. 56-57.

bartaraf etish, zarur shartnomalarni imzolash, faoliyat bo'yicha ruxsatnoma va litsenziya olish kabilarni o'z ichiga oladi. Uchinchi bosqichga esa investitsiya vositalarini boshqarish, ular yuzasidan qarorlar qabul qilish, loyihani amalga oshirishda to'siq bo'luvchi hoatlarni bartaraf etish, daromadlarni taqsimlash, reinvestitsiya qilish kabi harakatlar kiradi.

Boshqa har qanday faoliyat kabi investitsiya faoliyati ham muayyan maqsad, vosita va natijani o'z ichiga oladi. Investitsion faoliyatning maqsadi jamiyatning ijtimoiy va iqtisodiy rivojlanishining yuqori darajasiga erishish bo'lsa, uning vositalari bo'lib investitsiya, investitsion salohiyat hamda investitsiya jarayonlari hisoblanadi. Investitsion qo'yilmalardan daromad olish, mavjud kapitalni hamda investitsion resurslarni ko'paytirish va ulardan samarali foydalanish shart-sharoitlarini yaratish investitsion faoliyatning natijasi sifatida baholanadi. Shuningdek, investitsiya faoliyati: 1) mustaqil faoliyat; 2) mol-mulk hamda mulkiy huquqlarni investitsiya qilish; 3) tavakkalchilikka muvofiq; 4) foyda olish yoki boshqa ijobiy samaraga erishishga yo'naltirilgan; 5) muayyan huquqiy shaklda amalga oshiriladigan; 6) investitsiya vositalaridan maqsadli foydalanishni ifodalovchi; 7) bir necha bosqichlarda amalga oshirilishi kabi o'ziga xos belgilari bilan boshqa faoliyat turlaridan ajralib turadi.

Boshqa faoliyat turlari kabi investitsiya faoliyati ham muayyan shaxslar doirasi tomonidan amalga oshiriladi. Mazkur shaxslar doirasi investitsiya faoliyati subyektlarini tashki etadi. Investitsiya faoliyati subyektlarini turli darajadagi investorlar sifatida ta'riflashimiz mumkin bo'lib, bularga ushbu faoliyatni amalga oshiruvchi jismoniy va yuridik shaxslar, tadbirkorlik subyektlari, davlat boshqaruv hamda mahalliy davlat hokimiyati organlari, xorijiy davlatlar, ularning ma'muriy organlari, xalqaro tashkilotlar, xorijiy davlalarining jismoniy va yuridik shaxslari, shuningdek fuqaroligi bo'lmagan yuridik shaxslarni kiritish mumkin.

Bugungi kunda investorlar tomonidan investitsiya loyihalari turli faoliyat sohalarida amalga oshiriladi. Shu jihatdan bir qator iqtisodiy va yuridik adabiyotlarda investitsiya faoliyatining tasniflanishi alohida o'rganish obyekti sifatida qaraladi. Bunda umumiy fikr shundaki, investitsiya faoliyatining tasniflanishi bevosita investitsiyaning qanday turga xos ekanligi bilan bog'liq holda izohlanadi. Xorijiy adabiyotlarda investitsiyalarning turli me'zonlar bo'yicha tasniflanishi bo'yicha bir qator fikrlar keltirilgan. I.V.Soshnikovning fikriga ko'ra, investitsiyalarning tuzilishi hamda tasniflanishi nafaqat ularni to'g'ri hisobga olish, balki ulardan foydalanish darajasini har tomonlama tahlil qilish va investitsion faoliyatda samarali investitsiyalarni ishlab chiqish hamda amalga oshirish bo'yicha obyektiv ma'lumotlar

olish imkonini beradi⁹³. U.Sharp hamda G.Beyli investitsiyalarni real hamda moliyaviy turlarga bo'linishin ta'kidlab, real investitsiyalarni asosan, moddiy aktivlarga jumladan, ko'chmas mulk, qurilish, uskunlar va shu kabi moddiy xusiyatga ega bo'lgan vositalarga qilingan investitsiyalar ekanligini, moliyaviy investitsiyalar esa qog'ozda aks etgan shartnomalar xususan, qimmatli qog'ozlar, aksiyalar va obligatsiyalar ekanligini izohlaydi. Shuningdek, rivojlanayotgan iqtisodiyotda investitsiyalarning aksariyat qismi real investitsiyalarni, rivojlangan iqtisodiyotda esa investitsiyalarning eng ko'p qismi moliyaviy investitsiyalarni tashkil etib, moliyaviy investitsiyalarning rivojlanishi real investitsiyalarni o'sishiga xizmat qiladi. Investitsiyalarning mazkur shakllari bir-biri bilan raqobatlashuvchi emas, balki bir-birini to'ldiruvchi hisoblanadi⁹⁴. Nemis olim Vaynrixom esa investitsiyalarni yo'naltirish obyektiga ko'ra:

a) ko'chmas mulkka kiritiladigan investitsiyalar (bularga moddiy investitsiyalar xususan, bino-inshootlar, asbob-uskunalar va boshqa turdagi asosiy vositalar kiradi);

b) moliyaviy investitsiyalar (bularga aksiya, obligatsiya, veksellar, shuningdek, boshqa turdagi qimmatli qog'ozlarni sotib olish kiradi);

c) nomoddiy investitsiyalar (bularga inson resurslariga, ilmiy tadqiqot ishlariga kiritiladigan investitsiyalar kiradi)⁹⁵.

Adabiyotlarda investitsiyalar quyidagicha tasniflanadi:

1. Investitsiya vositalarini qo'yish obyektiga ko'ra:

– real investitsiyalar (moddiy hamda nomoddiy aktivlarga qaratilgan qo'yilmalar);

– moliyaviy investitsiyalar (moliyaviy vositalarga, asosan, qimmatli qog'ozlarga yo'naltirilgan qo'yilmalar.

Real investitsiyalar deganda real aktivlarga (moddiy va nomoddiy aktivlar) joylashtiriladigan investitsiya vositalari nazarda tutiladi. Bunda moddiy investitsiyalar ishlab chiqarish vositalarini yaratish, moddiy xususiyatga ega ashyolarni sotib olish orqali kiritiladi. Nomoddiy investitsiyalar inson salohiyatini rivojlantirish, kadrlarning malakasini oshirish, ilmiy-texnik va innovatsionlikka qaratilganligi bilan xarakterlanadi. Nomoddiy investitsiyalar patentlar, litsenziyalar,

⁹³ Сошников И.В. Классификация инвестиций и формирование инвестиционного рынка в регионах России // Региональная экономика: теория и практика. 2007. №3. URL: <https://cyberleninka.ru/article/n/klassifikatsiya-investitsiy-i-formirovanieinvestitsionnogo-rynka-vregionah-rossii> (дата обращения: 06.11.2019).

⁹⁴ Sharp U.,Aleksandr G., Beyli J. Investitsiya: Per.S ang.-M.:INFRA-M.1997. C. 7.

⁹⁵ Сергеев И.В., Веретенникова И.И. Организация и финансирования инвестиций. М.: Финансы и статистика, 2001. С. 14.

nou-xaular, kadrlarni o'qitish, qayta tayyorlash, reklamalar, ilmiy tadqiqot ishlarini rivojlantirish uchun kiritiladigan kapitallardir.

2. Investitsiyalashda ishtirok etish xarakteriga ko'ra:
 - to'g'ri investitsiyalar;
 - portfel investitsiyalar.

To'g'ri investitsiyalar investor tomonidan investitsiyalash jarayonidan investitsiya obyektlarini izlash va tanlashda hamda investitsiya vositalarini qo'yishda bevosita o'zi ishtirok etishini nazarda tutadi. To'g'ri investitsiyalash investordan muayyan bilim va malaka talab etib, bu investitsiya obyekti yuzasidan aniq ma'lumotga ega hamda investitsiyalash mexanizmini tushunadigan investorlar tomonidan amalga oshiriladi. To'g'ri investitsiyalar investitsiya faoliyatini uzoq muddat davomida amalga oshirilishi hamda jiddiy tijoriy va siyosiy risklarga egaligi bilan xarakterlanadi.

Investitsiya vositachilari, tijorat banklari, fondlar va boshqa moliyaviy vositachilar orqali amalga oshiriladigan investitsiyalash portfel investitsiyalar hisoblanadi. Bugungi kunda global iqtisodiyotda investitsiyalashning muayyan qismini portfel investitsiyalar tashkil etadi. Boisi barcha investorlar ham investitsiyalashni qanday amalga oshirish bo'yicha chuqur bilimga ega bo'lmaydilar va bu investitsiya hamda moliyaviy vositachilar yordamidan foydalanishni taqozo qiladi. Portfel investitsiyalarning to'g'ri investitsiyalardan farqi shundaki, ularni sotish va boshqa usullarda qaytarib olish osondir, shuningdek mazkur investitsiyalar nisbatan qisqa muddatlarda amalga oshirilishi bilan ajralib turadi.

3. Investitsiya faoliyatni amalga oshirish muddatiga ko'ra qisqa o'rta va uzoq muddatli investitsiyalarga bo'linadi. Qisqa muddatli investitsiyalarga aksariyat hollarda bir yil muddatga qo'yiladigan kapitallar kiradi. bir yildan uch yilgacha bo'lgan muddatda faoliyat ko'rsatadigan investitsiyalar o'rta muddatli investitsiyalar hisoblanadi. Uzoq muddatli investitsiyalarga esa uch yilda ko'p bo'lgan muddatga qo'yiladigan investitsiyalar mansub bo'ladi. Ba'zi olimlar mazkur muddatlardan tashqari o'ta qisqa muddatli (bir necha soatda bir necha kungacha joylashtiriladigan investitsiyalar, bular asosan moliyaviy investitsion faoliyatda amalga oshiriladi) hamda o'ta uzoq muddatli (o'ttiz yildan ortiq muddatda amal qiladigan investitsiyalar) investitsiyalarni ham ajratib ko'rsatadilar [24].

4. Investorlarning qaysi mulk shakliga tegishliligiga ko'ra investitsiya faoliyati quyidagi shakllarda amalga oshiriladi:

- davlat organlari orqali, xususan, davlat tashkilotlari va korxonalari, shuningdek, boshqa ma'muriy muassasalar tomonidan amalga oshiriladigan investitsiya faoliyati;
- davlat aktivlariga asoslanmagan holda jismoniy va yuridik shaxslar tomonidan o'z xususiy mukchiligi asosida amalga oshiriladigan investitsiya faoliyati;
- xorijiy davlatlar va ularning tashkilotlari, shuningdek xorijiy jismoniy va yuridik shaxslar tomonidan amalga oshiriladigan investitsiya faoliyati;
- bir davlat hukumati hamda uning jismoniy va yuridik shaxslari bilan xorijiy davlatlar, ularning jismoniy va yuridik shaxslari tomonidan birgalikda amalga oshiriladigan investitsiya faoliyati.

“Investitsiyalar va investitsiya faoliyati to'g'risida”gi O'zbekiston Respublikasi Qonunining 5-moddasida investitsiyalarning mo'ljallangan obyektiga ko'ra turlari ko'rsatilgan bo'lib, unga ko'ra O'zbekiston Respublikasida investitsiyalar mo'ljallangan obyektiga ko'ra kapital, moliyaviy va ijtimoiy turlarga bo'linadi.

Kapital investitsiyalar jumlasiga asosiy fondlarni yaratish va takror ko'paytirishga, shu jumladan yangi qurilishga, modernizatsiya qilishga, rekonstruksiya qilishga, texnik jihatdan qayta jihozlashga, shuningdek moddiy ishlab chiqarishning boshqa shakllarini rivojlantirishga kiritiladigan investitsiyalar kiradi.

Aksiyalar, korporativ, infratuzilmaviy va davlat obligatsiyalariga, shuningdek qimmatli qog'ozlarning boshqa turlariga kiritiladigan investitsiyalar moliyaviy investitsiyalar jumlasiga kiradi.

Ijtimoiy investitsiyalar esa inson salohiyatini, ko'nikmalarini va ishlab chiqarish tajribasini rivojlantirishga, shuningdek nomoddiy boyliklarning boshqa shakllarini rivojlantirishga kiritiladigan investitsiyalarni o'z ichiga oladi.

Kapital investitsiyalar asosan, moddiy ishlab chiqarishga, asosiy fondlarni vujudga keltirish va qayta yaratishga hamda moddiy ishlab chiqarishning boshqa shakllarini rivojlantirishga yo'naltirilgan investitsiyalarni nazarda tutadi. Moliyaviy investitsiyalar bugunga kunda keng ommalashgan investitsiya turi hisoblanib, mazkur turdagi investitsiya faoliyati asosan, qimmatli qog'ozlar bozorida amalga oshiriladi. Bunda moliyaviy investitsiyalar daromad olish hamda asosiy kapitalni ko'paytirish maqsadida investor tasarrufidagi vositalarni aksiya, obligatsiya, veksel, zayom va boshqa qimmatli qog'ozlarga, bir so'z bilan aytganda, moliyaviy aktivlarga joylashtirishni anglatadi. Moliyaviy investitsiyalar spekulyativ xususiyatga ega bo'lgan yoki kapitalni uzoq muddatga qo'yishga qaratilgan bo'ladi. Yuqorida keltirilgan investitsiyalar orasida ijtimoiy investitsiyalari o'ziga xos ahamiyatga ega hisoblanadi. Boisi ijtimoiy investitsiyalar insonning bilimi, ko'nikmasi va iqtidorini

oshirishga, yuksak salohiyatga ega kadrlarni yetishtirishga, yangi innovatsion ishlab chiqarish tajribalarini, ilmiy-tadqiqot va loyiha-konstruktorlik ishlarini rivojlantirishga yo'naltiriladi.

Ayrim adabiyotlarda investitsiya faoliyati u qaysi sohada amalga oshirilishiga ko'ra quyidagi turlarga ajratilgan:

- ishlab chiqarish sohasida (sanoat, qishloq xo'jaligi, uy-joy qurilishi);
- xizmat ko'rsatish sohasida (savdo, vositachilik, xizmat ko'rsatish);
- ijtimoiy sohada (fan, sog'liqni saqlash, ma'orif, ta'lim);
- boshqa sohalarda (intellektual mulk yaratish, nou-xau).

XULOSA

Xulosa qilib aytganda, investitsiya faoliyati bu har qanday jismoniy va yuridik shaxslar, shuningdek xorijiy davlat fuqarolari va yuridik shaxslari kabi investitsiya subyektlari tomonidan daromad olish, mavjud kapitallarni ko'paytirish yoki boshqa foydali natijalarga erishish maqsadida turli faoliyat sohalariga kapitallarni joylashtirish va ularni boshqarish yuzasidan amalga oshiriladigan amaliy harakatlar majmuidir. Shu nuqtai nazardan aytish joizki, investitsiya faoliyat tushunchasining mazmunida investitsiyalash maqsadi, obyekt va uning yo'nalishlari, investitsiyalash bilan bog'liq tashkiliy-huquqiy harakatlar va nihoyat, muayyan ijobiy samara (foйда) olish motivi yotadi. Investitsiya faoliyatining tasniflanishi esa investorlar tomonidan kapital qo'yilamalarning maqsadini hamda obyektini aniqlashda, kapital qo'yilayotgan soha yuzasidan aniq tassavurga ega bo'lishga, ular xususida kengroq obyektiv ma'lumotlar olishga imkon beradi.

REFERENCES

1. Ендовицкий Д.А. Комплексный анализ и контроль инвестиционной деятельности: методология и практика / Д.А. Ендовицкий; подред. Л.Т. Гиляровой. М.: Финансы и статистика, 2011, изд. №2, 400с.
2. Швандар В. А. Базилевич А. И. Управление инвестиционными проектами - М.: ЮНИТИ, 2017. - 444 с.
3. Шарп У.Ф., Александр Г.Д., Бейли Д.В. Указ. соч. – С. 1035.
4. Нешиной А.С. Инвестиции: Учебник. 4-е изд. М.: Дашков и К°, 2006. С. 372.
5. Вахобов А.В., Хайбакиев Ш.Х, Муминов Н.Г. Хорijiy investitsiyalar. O'quv qo'llanma. T.: «Moliya». 303 b.

-
6. Henkin L. International Law: Cases and Materials. – Saint Paul, Minnesota, U.S.A.: West Publishing Co., 1993. – P. 525–538.
 7. Балабанов В.С., Дмитриева Е.В. Основные понятия и сущность инвестиционной деятельности предприятия. Научно-практический журнал. Москва. 2012.
 8. Ратникова Д.С. Правовое регулирование инвестиционной деятельности в Российской Федерации: дис. ... канд. юрид. наук. М., 2011. С. 214.
 9. Гуцин В.В., Овчинников А.А. Инвестиционное право. М., 2006. С. 673.
 10. Сошников И.В. Классификация инвестиций и формирование инвестиционного рынка в регионах России // Региональная экономика: теория и практика. 2007. С. 24.

AYRIM XORIJIY DAVLATLAR JINOYAT QONUNCHILIGIDA KASB YUZASIDAN O‘Z VAZIFALARINI LOZIM DARAJADA BAJARMASLIK UCHUN JAVOBGARLIK MASALALARI QIYOSIY-HUQUQIY TAHLILI

Tulqinboyev Ulug‘bek Ilxomjon o‘g‘li

Toshkent davlat yuridik universiteti

“Jinoyat qonunchiligini qo‘llash nazariyasi
va amaliyoti” mutaxassisligi magistranti

e-mail: ulugbektulkinboyev97@gmail.com

ANNOTATSIYA

Mazkur maqolada xorijiy davlatlar jinoyat qonunchiligida kasb yuzasidan o‘z vazifalarini lozim darajada bajarmaslik uchun javobgarlik masalasiga doir ilmiy yondashuvlar bayon etilgan, shuningdek O‘zbekiston Respublikasining Jinoyat kodeksida nazarda tutilgan kasb yuzasidan o‘z vazifalarini lozim darajada bajarmaganlik uchun javobgarlikning xorijiy davlatlar jinoyat qonunchiligida ushbu jinoyat uchun javobgarlikning o‘ziga xos xususiyatlari, o‘xshash va farqli jihatlari tadqiq etilgan. Bundan tashqari, xorijiy davlatlarning ilg‘or tajribasini milliy qonunchilikka implemetatsiya qilish bilan bog‘liq taklif va tavsiyalar ishlab chiqilgan.

***Kalit so‘zlar:** jinoyat, jinoiy javobgarlik, kasbiy majburiyat, kasb yuzasidan vazifalarni lozim darajada bajarmaslik, tibbiy yordam, beparvo munosabat.*

СРАВНИТЕЛЬНО-ПРАВОВОЙ АНАЛИЗ ВОПРОСОВ ОТВЕТСТВЕННОСТИ ЗА НЕНАДЛЕЖАЩЕЕ ИСПОЛНЕНИЕ ПРОФЕССИОНАЛЬНЫХ ОБЯЗАННОСТЕЙ В УГОЛОВНОМ ЗАКОНОДАТЕЛЬСТВЕ ОТДЕЛЬНЫХ ЗАРУБЕЖНЫХ СТРАН

АННОТАЦИЯ

В данной статье изложены научные подходы к вопросу об ответственности за ненадлежащее исполнение своих профессиональных обязанностей в уголовном законодательстве иностранных государств, а также исследованы особенности, сходства и отличия ответственности за ненадлежащее исполнение своих профессиональных обязанностей, предусмотренных Уголовным кодексом Республики Узбекистан, от ответственности за данное преступление в уголовном законодательстве иностранных государств. Кроме того, разработаны предложения и

рекомендации, связанные с имплементацией передового опыта зарубежных стран в национальное законодательство.

Ключевые слова: преступление, уголовная ответственность, профессиональные обязанности, ненадлежащее исполнение профессиональных обязанностей, оказание медицинской помощи, халатное отношение.

COMPARATIVE-LEGAL ANALYSIS OF THE ISSUES OF RESPONSIBILITY FOR NON-PERFORMANCE OF THEIR DUTIES SHALL EXTENT ON THE PROFESSION IN THE CRIMINAL LEGISLATION OF SOME FOREIGN COUNTRIES

ABSTRACT

In this article, scientific approaches on the issue of liability for non-performance of their duties in the field of profession in the criminal legislation of foreign countries are described, as well as specific features of liability for this crime in the criminal legislation of foreign countries, similar and different aspects of liability for non-performance of their duties in In addition, proposals and recommendations on implemet of the progressive experience of foreign countries to national legislation have been developed.

Keywords: failure to perform duties on crime, criminal responsibility, professional obligation, occupation, medical care, negligent attitude.

KIRISH

Bugungi kunda mamlakatimizda amalga oshirilayotgan tub sud-huquq islohotlarning asosiy maqsadi inson huquqlari va manfaatlari to'la-to'kis ta'minlanadigan huquqiy davlat va erkin fuqarolik jamiyatini rivojlantirishdan iborat. Bu borada jinoyat huquqi tarmog'ida kechayotgan islohotlar ham, eng avvalo, demokratik huquqiy jamiyat qurish, xalq farovonligini oshirish, inson manfaatlarini oliy qadriyat darajasiga ko'tarish, shaxslarning haq-huquqlari himoyasini ta'minlashga yo'naltirilgan.

Qonun ustuvorligi va qonuniylikni mustahkamlash, shaxs huquq va manfaatlarining ishonchli himoyasini ta'minlash davlat siyosatining muhim yo'nalishlaridan biri sanaladi. Bu jarayonda boshqa huquq sohalari bilan bir qatorda jinoyat qonunchiligini takomillashtirish va liberallashtirish ham ustuvor ahamiyat kasb etadi. Ayniqsa, O'zbekiston Respublikasi Prezidentining 2022-yil 28-yanvarda qabul qilgan PF-60-sonli "2022 – 2026 yillarga mo'ljallangan yangi O'zbekistonning taraqqiyot strategiyasi"ning II bobida nazarda tutilgan mamlakatimizda adolat va

qonun ustuvorligi tamoyillarini taraqqiyotning eng asosiy va zarur shartiga aylantirishda “Jinoyat, jinoyat-protsessual va jinoyat ijroiya qonunchiligini takomillashtirish siyosatini izchil davom ettirish, jinoiy jazolar va ularni ijro etish tizimiga insonparvarlik tamoyilini keng joriy etish”[1] lozimligi belgilangan.

O‘zbekiston Respublikasining Jinoyat kodeksi BMTning Inson huquqlari Umumjahon Deklarasiyasi, Qiynoqqa qarshi Konvensiya va boshqa xalqaro hujjatlarda belgilangan qoidalarni hamda O‘zbekiston Respublikasi Konstitutsiyasining inson hayoti, sog‘lig‘i, erkinligi, sha’ni va qadr-qimmatini, shaxsiy daxlsizlik, oila va voyaga etmaganlarning manfaatlari, fuqarolarning siyosiy, ijtimoiy-iqtisodiy va shaxsiy huquqlarini himoya qilish to‘g‘risidagi talablarini amalga oshirishni muhim vazifalari sifatida belgilaydi.

Darhaqiqat, inson hayoti va sog‘lig‘i eng muhim ne‘mat hisoblanadi hamda uni himoya qilish har bir demokratik huquqiy davlatning asosiy vazifalaridan biridir. Butunjahon Sog‘liqni saqlash tashkilotining ma’lumotlariga ko‘ra, “jahonda bemorlarning 23% ga tibbiy yordam ko‘rsatilmagan yoki lozim darajada ko‘rsatilmagan, 0,7 % holatda esa malakasiz tibbiy aralashuv oqibatida ularning hayotiga xavf solinib, vafot etgan”[4]. Har yili o‘rtacha “AQShda 100 ming, Buyuk Britaniyada 70 ming, Italiyada 50 ming, Germaniyada 25 ming, Avstraliyada 18 ming, Vengriyada 10 ming, Isroilda 9 ming, Bolgariyada 7 ming hamda Ispaniyada 3 ming kishi tibbiyot xodimlarining o‘z vazifalarini bajarmaganligi yoki lozim darajada bajarmaganligi oqibatida vafot etadi”[5].

MUHOKAMA VA NATIJALAR

O‘zbekiston Respublikasi Konstitutsiyasining 24-moddasiga asosan: “Yashash huquqi har bir insonning uzviy huquqidir. Inson hayotiga suiqasd qilish eng og‘ir jinoyatdir”. Shuningdek, konstitutsiyamizning 40-moddasida har bir inson malakali tibbiy xizmatdan foydalanish huquqiga ega ekanligi belgilangan. Qayd etish lozimki, ko‘plab ilg‘or xorijiy davlatlarning konstitutsiyalarida, masalan Bolgariya (28-modda), Rossiya (20-modda), Belarusiya (24-modda), Sloveniya (17-modda), Xorvatiya (21-modda), Slovakiya (15-modda), Ukraina (27-modda), Qozog‘iston (15-modda), Latviya (93-modda), Litva (19-modda), Portugaliya (24-modda), Irlandiya (40-modda) hamda Yaponiya (13-modda)da [2] ham ushbu norma o‘z ifodasini topgan. Ko‘rishimiz mumkinki, ko‘plab xorijiy davlatlarning konstitutsiyalarida sog‘liqni saqlash va tibbiy yordam ko‘rsatish huquqi mustahkamlangan. MDH mamlakatlarining deyarli barchasida fuqarolarning sog‘lig‘ini saqlash huquqi konstitutsiyaviy norma sifatida mustahkamlangan.

Bugungi kunda shaxsning kasb yuzasidan o'z vazifalarini lozim darajada bajarmasligi natijasida ehtiyotsizlik oqibatida ko'plab odamlarning vafot etishi jinoiy javobgarlikka tortiladigan eng ko'p sodir etilayotgan jinoyatlardan biri bo'lib qolmoqda.

Amaldagi O'zbekiston Respublikasi Jinoyat kodeksining 116-moddasi kasb yuzasidan o'z vazifalarini lozim darajada bajarmaslik deb nomlangan bo'lib, ushbu moddaning birinchi qismiga muvofiq, shaxsning o'z kasbiga nisbatan beparvoligi yoki insofsizlik bilan munosabatda bo'lishi tufayli kasb yuzasidan o'z vazifalarini bajarmaganligi yoki lozim darajada bajarmaganligi uchun, ikkinchi qismiga ko'ra qonun yoki maxsus qoidalarga muvofiq kasalga yordam ko'rsatishi shart bo'lgan shaxsning uzrli sababsiz shunday yordam ko'rsatmaganligi badanga o'rtacha og'ir yoki og'ir shikast yetkazilishiga sabab bo'lsa, uchinchi qismga muvofiq ushbu moddaning birinchi yoki ikkinchi qismida nazarda tutilgan qilmishlar ehtiyotsizlik orqasida odam o'lishiga sabab bo'lsa, to'rtinchi qismga muvofiq ushbu moddaning birinchi yoki ikkinchi qismida nazarda tutilgan qilmishlar ehtiyotsizlik orqasida odamlar o'limiga, boshqacha og'ir oqibatlarga sabab bo'lsa javobgarlik belgilangan.

Shuni ta'kidlash kerakki, jinoyat normalari kasb majburiyatlarini bajarmaganlik yoki lozim darajada bajarmaganlik uchun jinoiy javobgarlik belgilash bo'yicha xorijiy davlatlarning qonunlari turli xil xususiyatlarga ega. Xususan, bir qator mamlakatlar jinoyat kodekslarida (Rossiya, Qozog'iston, Qirg'iziston, Tojikiston, Turkmaniston, Ozarbayjon, Gruziya, Moldova, Estoniya, Ukraina, shuningdek, Fransiya, AQSh, Finlandiya, Yangi Zelandiya, Vengriya, Malayziya, Yaponiya, Xitoy, Shvesariya, Venesuela, Bolgariya, Buyuk Britaniya) da kasbiy majburiyatlarni bajarmaslik yoki lozim darajada bajarmaganlik uchun jinoiy javobgarlik nazarda tutilgan.

Xususan, Rossiya Federatsiyasining Jinoyat kodeksi 124-moddasida qonunlar yoki maxsus qoidalarga asosan bemor shaxsga uzrli sabablarsiz yordam ko'rsatmasligi oqibatida shaxsning sog'lig'iga o'rtacha darajada zarar yetsa, jarima, majburiy jamoat ishlari, axloq tuzatish ishlari yoki qamoq tariqasida jazolanishi nazarda tutilgan. Shuningdek, professional vazifalarini hamda majburiyatlarni lozim darajada bajarmaslik yengillashtiruvchi holat sifatida quyidagi moddalarda, ya'ni 109-modda 2-qismiga ko'ra ehtiyotsizlik oqibatida o'lim kelib chiqsa, 118-modda 2-qismi ehtiyotsizlik oqibatida shaxsning sog'lig'iga jiddiy zarar yetsa, 122-modda 4-qismida OIV infeksiyasini yuqtirsa javobgarlik belgilangan.

Shuningdek, kasb vazifalarini lozim darajada bajarmaganligi uchun jinoiy javobgarlik Qirg'iziston jinoyat qonunchiligida ham nazarda tutilgan. Jumladan, Qirg'iziston jinoyat kodeksining 119-moddasi tibbiyot xodimlari tomonidan kasbiy majburiyatlarini bajarmaganlik yoki lozim darajada bajarmaganlik uchun shaxs sog'lig'ining uzoq muddat yo'qotilishiga sabab bo'ladigan, ish qobiliyatining uchdan bir qismi yo'qotilishiga yoki uning o'limiga sabab bo'lsa javobgarlikka tortilishi belgilangan. Bundan tashqari, Qirg'iziston Jinoyat kodeksining 120-moddasida tibbiyot xodimlarining beparvoligi va ehtiyotsizligi natijasida bemorning axvoli og'irlashishiga hamda boshqa og'ir oqibatlarga olib kelsa javobgarlikka sabab bo'lishi nazarda tutilgan.

Ozarbayjon jinoyat kodeksida bemorga yordam ko'rsatilmaganligi uchun javobgarlikni belgilovchi maxsus norma (142-modda) mavjud. Ushbu normaga asosan tibbiyot xodimi tomonidan bemorga qonunga yoki maxsus qoidalarga muvofiq sababsiz tibbiy yordam ko'rsatilmaganligi, agar bu bemorning sog'lig'iga kamroq zarar yetkazsa jinoiy javobgarlikka sabab bo'ladi. Ushbu jinoyatlar sodir etilganda qonunda jarima, axloq tuzatish ishlari, ozodlikdan mahrum qilish, muayyan lavozimlarni egallash yoki ushbu sohada faoliyat bilan shug'ullanish huquqidan mahrum qilish nazarda tutilgan. Ya'ni Ozarbayjon jinoyat qonunchiligida kasb yuzasidan o'z vazifalarini bajarmaganlik yoki lozim darajada bajarmaganlik sababli insonlar sog'lig'iga zarar yetsa nafaqat tibbiyot xodimlari, balki boshqa soha vakillari ham (masalan, o't o'chiruvchilar, elektrklar, bolalar bog'chalari tarbiyalovchilari va boshqalar) jinoiy javobgarlikka tortiladi.

Shunga o'xshash qoidalar boshqa MDH davlatlarining jinoyat kodekslarida ham nazarda tutilgan. Xususan, Turkmaniston Jinoyat kodeksi 121-moddasi (Bemorga yordam ko'rsatmaslik), 122-modda (Tibbiyot xodimlarining professional vazifalarini lozim darajada bajarmasligi), 123-modda (Voyaga yetmagan shaxslarning hayoti va sog'lig'ini saqlash bo'yicha vazifalarni lozim darajada bajarmaslik); Belarusiya jinoyat kodeksi 160-moddasida (Halokatga uchrayotgan kema kapitanlariga yordam ko'rsatmaslik), 161-modda (Bemorga tibbiy yordam ko'rsatmaslik), 162-modda (Tibbiyot xodimlarining professional vazifalarini lozim darajada bajarmasligi), 165-modda (Bolalarning sog'lig'i va hayotini saqlash bo'yicha majburiyatlarini lozim darajada bajarmaslik); Maldaviya jinoyat kodeksi 162-moddasida (Bemorga yordam ko'rsatmaslik); Ukraina jinoyat kodeksining 136-moddasi (Yordam ko'rsatmaslik shaxs sog'lig'ining holatiga xavf tug'dirsa), 137-modda (Bolalar sog'lig'i va hayotini saqlash bo'yicha majburiyatlarini lozim darajada bajarmaslik), 139-modda (Tibbiyot

xodimlarining bemorga yordam ko'rsatmasligi), 140-modda (Tibbiyot va farmasevtika xodimlarining professional vazifalarini lozim darajada bajarmasligi)[3].

O'rganishlar shuni ko'rsatdiki, ko'pgina MDH mamlakatlarida, jumladan Qozog'iston, Qirg'iziston va Belarusiya jinoyat kodeksi moddalarining sanksiyalarida kasb yuzasidan o'z vazifalarini lozim darajada bajarmaganlik uchun jarima tariqasidagi asosiy jazo belgilangan. Lekin O'zbekiston jinoyat qonunchiligida kasb yuzasidan o'z vazifalarini lozim darajada bajarmaganlik uchun jarima jazosi har bir qismda ko'rsatilmagan.

Dunyoning huquqiy demokratik rivojlangan davlatlaridan biri Finlandiya jinoyat kodeksining 44-bobi 5-bo'limida tibbiyot xodimlari tomonidan tibbiyotga oid hamda ushbu sohadagi maxsus qoidalarda nazarda tutilgan qonunbuzarlikni ehtiyotsizlik oqibatida buzsa (belgilangan dori-darmonlarni saqlash qoidalarini buzganlik, ishlatiladigan dori vositalari, tibbiy moddalar yoki boshqa moddalardan yoki tibbiyotda ishlatiladigan asboblardan yoki jihozlardan foydalanish qoidalarini buzganlik, bemorga belgilangan tartibda javob bermaslik, ma'lumot berish majburiyatini e'tiborsiz qoldirish, reestr yuritish majburiyatlarini buzish) uchun jarima yoki ozodlikdan mahrum qilish jazosi tayinlashi belgilangan.

Shuningdek, GFR jinoyat kodeksining 223-moddasida tibbiyot xodimlarining xatosi yoki vazifalarini lozim darajada bajarmasligi oqibatida yuzaga keladigan holatlar uchun ham jarima yoki ozodlikdan mahrum qilish jazosi nazarda tutilgan bo'lsa, Fransiya jinoyat kodeksida o'z vazifalarini lozim darajada bajarmaganligi uchun nafaqat professional majburiyat yuklatilgan shaxslar, balki oddiy ishchilar hamda fuqarolar ham ehtiyotsizlik tufayli shaxsning sog'lig'iga zarar yetkazsa yoki uning o'limiga sabab bo'lsa javobgarlikka torilishi nazarda tutilgan.

Vengriya jinoyat kodeksining 165-moddasida (kasbiy huquqbuzarlik) professional vazifalarni amalga oshiradigan shaxs ehtiyotsizlik oqibatida boshqa shaxsning hayoti yoki sog'lig'iga xavf tug'dirsa bir yilgacha ozodlikdan mahrum qilish bilan jazolanadi. Ushbu moddaning 2-qismiga ko'ra agar sodir etilgan harakat shaxs salomatligiga og'ir shikast yetishiga yoki nogironlikka olib kelsa uch yilgacha ozodlikdan mahrum qilish bilan, shaxsning o'limiga sabab bo'lsa bir yildan besh yilgacha ozodlikdan mahrum qilish; ikki yoki undan ortiq shaxsning o'limiga yoki boshqa og'ir oqibatlarga olib kelsa ikki yildan sakkiz yilgacha ozodlikdan mahrum qilish bilan jazolanishi ko'rsatilgan.

Shvesariya jinoyat kodeksining 394-moddasi birinchi bandida huquqshunoslar (advokatlar) tomonidan kasb yuzasidan o'z vazifalarini bajarmaslik uchun javobgarlik belgilangan. Unga ko'ra ogohlantirish, jarima yoki kasb bilan

shug‘ullanishni vaqtincha yoki doimiy ta’qiqlashgacha bo‘lgan choralarni nazarda tutadi. Shuningdek, Shvesariya jinoyat qonunchiligida kasb yuzasidan o‘z vazifalarini lozim darajada bajarmaganlik uchun tibbiy amaliyotchilar (davlat shifokorlari) uchun alohida hamda xususiy amaliyotda ishlovchi shifokorlar (xususiy klinikalarda) ishlovchi xodimlar uchun alohida javobgarlik nazarda tutilgan. Ya’ni agar shifokor tomonidan bemorga davolanishdan oldin barcha zarur tushuntirishlar berilmasa, shifokor bemorni davolashda ehtiyotkorlik bilan harakat qilganligidan qat’iy nazar, javobgarlikka tortilishi mumkin. Bunday holda, shifokor bemorga barcha zarur tushuntirishlar berganligini isbotlay olsagina, javobgarlikdan ozod qilinishi mumkin. Bundan tashqari, Shvesariya jinoyat qonunchiligida bank va moliya mutaxassislari tomonidan o‘z vazifalarini bajarmaganliklari uchun ham alohida javobgarlik belgilangan.

Osiyoning yetakchi davlatlaridan biri hisoblangan Yaponiya jinoyat kodeskining 211-moddasida (Ijtimoiy faoliyat sohasi bilan shug‘ullanishda ehtiyotkorona munosabatda bo‘lmaslik) javobgarlik nazarda tutilgan. Shuningdek, Malayziya jinoyat kodeksining 217-moddasi (Quruvchilar tomonidan o‘z vazifalarini bajarmasalik), 218-modda (Jarrohlik yoki tibbiy muolaja qilish bilan shug‘ullanadigan har qanday shaxsning vazifalariga beparvo munosabatda bo‘lishi), 219-modda (Xavfli narsalar uchun mas’ul shaxslarning o‘z majburiyatini buzishi); Xitoy jinoyat kodeksining 409-moddasida (Sog‘liqni saqlash bo‘yicha ma’muriy bo‘limning har qanday xodimi tomonidan kasb majburiyatlarini bajarmaslik) uchun javobgarlik belgilangan.

AQSh jinoyat qonunchiligida ham bir qator kasblar uchun o‘z vazifalarini lozim darajada bajarmaganlik uchun javobgarlikni nazarda tutuvchi maxsus normalar mavjud.

Yangi Zelandiya jinoyat kodeksining 155-moddasida jarrohlik yoki tibbiy muolajani o‘tkazish yoki hayot uchun xavfli bo‘lgan yoki amalga oshirishi mumkin bo‘lgan boshqa qonuniy harakatlarni amalga oshirish majburiyatini olgan shaxsning beparvo munosabatda bo‘lganligi sababli shaxsning sog‘lig‘iga zarar yetsa yoki uning o‘limiga sabab bo‘lsa javobgarlik belgilangan.

XULOSA VA TAKLIFLAR

Demak, yuqoridagi xorijiy mamlakatlarning ilg‘or tajribasini o‘rganish natijasida quyidagi xulosalarga kelish mumkin:

Birinchidan, O‘zbekiston Respublikasi Jinoyat kodeksining 116-moddasi birinchi qismi dispozitsiyasida nazarda tutilgan subyektlar doirasini aniq belgilash

ijobiy natija beradi. Chunki ko‘plab xorijiy davlatlar jinoyat qonunchiligida kasb yuzasidan o‘z vazifalarini bajarmaganlik yoki lozim darajada bajarmaganlik uchun aynan qaysi kasb egalari javobgarlikka tortilishi belgilab qo‘yilgan;

Ikkinchidan, Jinoyat kodeksi 116-moddasi 2-qismida ko‘rsatib o‘tilgan uzrli sababsiz yordam ko‘rsatmaslik javobgarlikka sabab bo‘lishi belgilangan. Taklif sifatida aynan qanday holatlar uzrli sabablar ekanligi aniqlashtirilishi lozim. (Masalan, tabiiy ofat, oxirgi zarurat holati, dori vositalarining yetishmasligi va h.k);

Uchinchidan, Jinoyat kodeksi 116-moddasining birinchi va uchinchi qismlariga ham asosiy jazo sifatida jarima jazosini penalizatsiya qilish jazo choralari qo‘llanilishiga yordam beradi.

REFERENCES

1. O‘zbekiston Respublikasi Prezidentining Farmoni, 28.01.2022 yildagi PF-60-son. <https://www.lex.uz/ru/docs/-5841063>
2. См.: Конституции государств Европы: в 3 т. М., 2001; Романовский Г. Б. Право на жизнь: юридическая норма и доктрина // Университетские научные записки. Киев, 2006. № 2. С. 75—79.
3. Хайдаров Ш.Д. Компаративистские исследования уголовного права, криминологии и уголовно-исполнительного права // Журнал зарубежного законодательства и сравнительного правоведения № 2 — 2017. С. 94.
4. <https://www.who.int/ru>
5. <https://vawilon.ru/statistika-vrachebnyh-oshibok/#mirovaya-statistika>

AGENTLIK SHARTNOMASINING FUQAROLIK-HUQUQIY TARTIBGA SOLINISHI

O.Sh. Annakulov

Toshent davlat yuridik universiteti magistranti

ANNOTATSIYA

Bozor iqtisodiyoti sharoitida tadbirkorlik subyektlari faoliyatining rivoji hamda barqarorligi albatta, birinchi navbatda uning mukammal va qat'iy huquqiy asoslari mavjudligiga tayaniladi. Shunday ekan, agentlar faoliyatini tartibga soladigan, faoliyat tartibini belgilab beradigan huquqiy asoslarning qonunchiligimizda to'la-to'kis va aniq belgilanishi ushbu fuqarolik munosabatlarning ham keng qamrovda rivoj topishiga olib keladi. Ayni vaqtda fuqarolik qonunchiligimizda vositachilar faoliyatini tartibga solishga qaratilgan bir qancha normalar mavjud bo'lsada, biroq ular agentlar faoliyatiga doir ba'zi munosabatlarni qamrab ololmaganligi sababli amaliyotda kichik muammolarga sabab bo'lmoqda. Shunday ekan, ushbu sohada yetarlicha asosli, keng qamrovli fuqarolik qonun hujjatlarini yaratish kelgusi ushbu soha yutuqlariga keng yo'l ochgan bo'lardi.

***Kalit so'zlar.** agent, vositachi, vositachilik shartnomasi, delkredere, komitent, uchinchi tomon.*

ГРАЖДАНСКО-ПРАВОВОЕ РЕГУЛИРОВАНИЕ АГЕНТСКОГО ДОГОВОРА

А.Ш.Аннакулов

Магистрант Ташкентского государственного юридического университета

АННОТАЦИЯ

Развитие и устойчивость бизнеса в условиях рыночной экономики, безусловно, зависит в первую очередь от того, что он имеет совершенную и прочную правовую базу. Поэтому полное и четкое определение в нашем законодательстве правовых основ, регулирующих деятельность агентов, определяющих порядок их деятельности, приведет к развитию данных гражданско-правовых отношений. В настоящее время в нашем гражданском законодательстве имеется ряд норм, направленных на регулирование деятельности посредников, но на практике они вызывают незначительные проблемы в связи с тем, что не охватывают некоторые аспекты деятельности агентов. Поэтому создание достаточно обоснованного,

комплексного гражданского законодательства в этой сфере проложило бы путь к будущим успехам в этой сфере.

Ключевые слова. агент, посредник, посредническое соглашение, делькредере, принципал, третье лицо

CIVIL LAW REGULATION OF THE AGENCY CONTRACT

A.Sh.Annakulov

Master of Tashkent State Law University

ABSTRACT

The development and stability of business in a market economy, of course, depends primarily on the fact that it has a perfect and solid legal framework. Therefore, the full and clear definition in our legislation of the legal framework governing the activities of agents, which determines the order of their activities, will lead to the development of these civil relations. At present, our civil law has a number of norms aimed at regulating the activities of intermediaries, but in practice they cause minor problems due to the fact that they do not cover some aspects of the activities of agents. Therefore, the creation of a sufficiently sound, comprehensive civil legislation in this area would pave the way for future success in this area.

Keywords. agent, intermediary, intermediary agreement, delcredere, principal, third party

KIRISH

Bugungi kunda biznes muhitini rivoj toptirish hamda tadbirkorlik subyektlari faoliyatini qo‘llab-quvvatlash borasida ko‘pgina chora-tadbirlar amalga oshirilishi bilan bir qatorda ularning faoliyatida yengilliklar yaratish maqsadida bir qancha normativ hujjatlar qabul qilinib, ba’zilariga o‘zgartirishlar kiritilmoqda. Albatta, biznes muhiti yaxshi rivoj topishida uning mustahkam hamda ishonchli huquqiy asosining o‘rni beqiyos ahamiyatga ega hisoblanadi. Shunday ekan, milliy qonunchiligimizda yuqoridagi faoliyatning mustahkam huquqiy asoslari yaratilganmi degan savol ustida bahs yuritilganda, shubhasiz, kamchiliklar ko‘zga tashlanadi. Jumladan, biznes jarayonlari yoki yakka tartibdagi tadbirkorlik ko‘pincha tovar va xizmatlar ishlab chiqarish bilan bevosita bog‘liq bo‘lmagan harakatlarni talab qiladi. Bu ba’zi qonuniy faoliyat, marketing tadqiqotlari, ekspeditorlik xizmatlari, savdo vakillari orqali mahsulotlarni sotishni kengaytirish va boshqalar bo‘lishi mumkin. Bunday ish uchun maxsus birlikni joriy qilish har doim ham tavsiya etilmaydi.

Ko‘pincha, bunday vazifalarni hal qilish kompaniya nomidan yoki uning nomidan zarur masalalarni o‘z nomidan hal qiladigan uchinchi shaxslarga topshiriladi. Bunday munosabatlarni rasmiylashtirish variantlaridan biri agentlik shartnomasini tuzishdir. Agentlik shartnomasining huquqiy asoslari bizning qonunchiligimizda qay tartibda belgilangan va ushbu qoidalar bugungi kun biznes muhiti talablariga javob beradimi degan savolga javob berishdan avval, birinchi navbatda agent va agentlik shartnomasi xususida to‘xtalib o‘tsak.

Agentlik shartnomasi tushunchasi fuqarolik qonunchiligimizda aniq o‘z ifodasini topmagan bo‘lib, ushbu faoliyatga nisbatan vositichalik shartnomasi qoidalari tatbiq etib kelinadi. Ammo Rossiya hamda anglo-sakson huquq oilasi amal qiladigan Buyuk Britaniya, Shotlandiya, Hindiston kabi davlatlar qonunchiligida bu agentlik shartnomasi fuqarolik munosabatlarning alohida turi sifatida tartibga solingan. Jumladan, Rossiya fuqarolik qonunchiligiga ko‘ra, agentlik shartnomasi taraflari komitent - buyurtmachi firma va agent (ijrochi) hisoblanadi.⁹⁶ Agent haq evaziga uchinchi shaxslarning jismoniy va yuridik shaxslari bilan tuziladigan bitimlarda kompaniya manfaatlarini ifoda etish majburiyatini oladi (xarajatlarni mijoz qoplaydi) yoki komitent nomidan va uning hisobidan mustaqil ravishda o‘z nomidan operatsiyalarni tashkil qiladi. Aslida, agentlik shartnomasi ish, topshiriq va pullik xizmatlar bo‘yicha shartnomalar bilan umumiy xususiyatlarga ega, ammo ular bilan solishtirganda u tor doirada cheklanib qolmaydi, balki kengroq ma‘noga ega. Bu erda agentlik shartnomasi nima ekanligini va u boshqalardan qanday farq qilishini aniqlab olish kerak.

MUHOKAMA VA NATIJALAR

Bugungi kunda agentlik shartnomasi ko‘pincha vakolatlar yoki funksiyalarni uchinchi shaxsga (masalan, tashkilotga) o‘tkazish zarur bo‘lgan hollarda qo‘llaniladi.

Agentlik shartnomasi - bu hujjat bo‘lib, uning qoidalari o‘z faoliyatini haq evaziga amalga oshiruvchi agent(ijrochi) va kotib(buyurtmachi) o‘rtasidagi huquqiy munosabatlarni tartibga soladi. Shu bilan birga, umumiy qoidaga ko‘ra agent mijoz nomidan ish yuritadi va bitimlar tuzishi, shuningdek, shartnoma qoidalarida nazarda tutilgan boshqa qonuniy harakatlarni amalga oshirishi mumkin. Agentlik shartnomasi ijrochiga ko‘proq imkoniyatlar beradi. Uning faoliyati faqat oldi-sotdi shartnomalarini tuzish bilan cheklanib qolmaydi, u cheksiz mijozlar doirasi bilan o‘zaro aloqada bo‘lishga, subagentlarni jalb qilishga, marketing va reklama kampaniyalarini o‘tkazishga, mahsulotlarni faol targ‘ib qilishga va shartnomalar

⁹⁶ Rossiya Federatsiyasi Fuqarolik kodeksi

shartlarida taqiqlanmagan boshqa har qanday faoliyatga qaratilgan bo'lishi mumkin. Agentlik ko'plab sohalarda (savdo, turizm, ko'chmas mulk, huquq va boshqalar) qo'llaniladi va juda ko'p umumiy va o'ziga xos shartlarni o'z ichiga olishi mumkin. Hujjatni rasmiylashtirishda siz agentlik shartnomasining istalgan namunasini asos qilib olishingiz mumkin, uni o'zingizning xohishingizga ko'ra tahrirlashingiz mumkin, lekin asosiy shartlarni majburiy ko'rsatgan holda:

1. Shartnomaning predmeti - agent mijozga ko'rsatishi kerak bo'lgan vositachilik xizmatlari (qonuniy harakatlar, ko'chmas mulk bilan bog'liq bitimlar, mijozlarni jalb qilish va h.k.) Shuningdek, vositachining vakolatlari doirasi (yuridik va haqiqiy harakatlar)

2. Agent maqomi: u direktorning vakili sifatida ishlaydimi yoki o'z nomidan ishlaydimi. Birinchi holda, vositachi tomonidan tuzilgan bitim bo'yicha barcha huquq va majburiyatlar mijoz tomonidan qoplanadi. Ikkinchi holda, javobgarlik agentdan kelib chiqadi.

3. Agentlik haq evaziga amalga oshiriladi. Ish haqi miqdori va to'lash tartibi shartnomaning muhim qoidalaridan biridir, ammo ular ko'rsatilmagan bo'lsa, vositachi xizmatlari uchun to'lov shartnomada ko'rsatilgan qoidalar asosida amalga oshiriladi.

Buyuk Britaniya qonunchiligida agentlik shartnomasining asoslariga to'xtaladigan bo'lsak, bu yerda agentlik faoliyati alohida huquq tarmog'i sifatida o'rganilishiga guvoh bo'lamiz. Buyuk Britaniyadagi agentlik huquqi Buyuk Britaniya savdo huquqining tarkibiy qismi bo'lib, biznesning uzluksiz ishlashi uchun zarur bo'lgan asosiy qoidalar to'plamini tashkil qiladi. Agentlar faoliyati, birinchi navbatda, umumiy qonunlar hamda qonun hujjatlari bilan tartibga solinadi. Agentlar faoliyatini tartibga solishga qaratilgan harakatlar XX asr oxirlarida boshlangan bo'lib, ya'ni 1993-yilda "Tijorat agentlari to'g'risida" reglament qabul qilinib, ushbu hujjatda agentlar faoliyati alohida tartibga solingan. Shunday qilib, tijorat agentligi munosabatlaridagi agent va direktorlar umumiy qonunga ham, "Tijorat agentlari to'g'risida"gi reglamentga ham bo'ysunadilar.

Agentlik huquqi - bu tijorat huquqining bir sohasi bo'lib, u boshqa shaxs nomidan ish yuritish huquqiga ega bo'lgan agent deb ataladigan shaxsni o'z ichiga olgan shartnomaviy, kvaz-shartnomaviy va shartnomadan tashqari ishonch munosabatlari to'plamidir. Tijorat agentlari to'g'risidagi reglament agentlardan o'z faoliyatini amalga oshirishda "majburiy va vijdonan" harakat qilishlarini talab qiladi, keng qamrovli ravishda direktorlardan o'zlarining tijorat agentlari bilan munosabatlarida mas'uliyat bilan va vijdonan harakat qilishlari talab qilinadi.

Irlandiya huquqida esa 1994- va 1997-yillardagi “Tijorat agentlari to‘g‘risida” gi reglamentda agentlik shartnomasi o‘z ifodasini topgan. Bunga ko‘ra, agentlarning asosiy vazifasi uchinchi shaxs bilan huquqiy munosabatlarni yaratish. Muhtasab qilib aytganda, buni prinsipial va agent o‘rtasidagi teng munosabatlar deb atash mumkin, bunda prinsipial agentga bevosita yoki bilvosita ularning nazorati ostida va ularning nomidan ishlashga ruxsat beradi. Shunday qilib, agent prinsipial nomidan muzokaralar olib borishi yoki ularni va uchinchi shaxslarni shartnoma munosabatlariga jalb qilishi shart.

Anglo-sakson huquq tizimida agentlarning uchta keng toifasi mavjud:

Universal agentlar direktor nomidan harakat qilish uchun keng vakolatlarga ega. Masalan, ular ishonchnomaga ega bo‘lishi mumkin yoki professional munosabatlarga ega bo‘lishi mumkin ya’ni advokat va mijoz sifatida.

Bosh agentlar uzluksiz vaqt davomida bir qator operatsiyalarni amalga oshirish uchun nisbatan cheklangan vakolatlarga ega.

Maxsus agentlar cheklangan vaqt oralig‘ida faqat bitta operatsiyani yoki ma’lum bir qator operatsiyalarni amalga oshirish huquqiga ega.

Agentlik vakolati - Komitent tomonidan berilgan vakolatlar doirasida harakat qiladigan agent, uchinchi shaxslarga nisbatan o‘zlari yaratgan majburiyatlar bo‘yicha komitentni bog‘laydi. Shu bilan bir qatorda, agentlik quyidagi hollarga muvofiq tugatilishi mumkin:

- Tomonlardan birining o‘limi bilan;
- Tomonlardan birining aqldan ozishi bilan;
- Har bir tomonning bankrotligi (to‘lovga layoqatsizligi) bilan;⁹⁷

XULOSA VA TAKLIFLAR

Yuqoridagi ma’lumotlarga kelib chiqib shuni aytishimiz mumkinki, Rossiya qonunchiligida ham Buyuk Britaniya qonunchiligida ham agentlik shartnomasini fuqarolik munosabatlarning alohida turi sifatida alohida o‘rganiladi va tartibga solinadi. Biroq, milliy qonunchiligimizda agentlik faoliyatiga vositachilik faoliyatining tarkibi sifatida qaralib bu haqida alohida to‘xtalib o‘tilmagan. Jumladan, O‘zbekiston Respublikasi Fuqarolik Kodeksining 832-moddasiga binoan: ⁹⁸ Vositachilik shartnomasi bo‘yicha bir taraf (vositachi) ikkinchi tarafning (komitent) topshirig‘i bo‘yicha o‘z nomidan, biroq komitent hisobidan bir yoki bir nechta bitimni haq evaziga tuzish majburiyatini oladi. Bunda ko‘ryapmizki, vositachilik

⁹⁷ Bowstead: Reynolds, F.M.B., Bowstead on Agency.

⁹⁸ O‘zbekiston Respublikasi Fuqarolik kodeksi – T.: “Adolat”, 2021 Y.

faoliyati Rossiya qonunchiligidan farqli ravishda juda tor doirada ta'rif berilgan. Bunda vositachi ya'ni agent buyurtmachi nomidan faqatgina, bir yoki bir nechta bitimni haq evaziga tuzish majburiyatini olishi belgilangan. Ammo, bugungi tadbirkorlar faoliyatini keng qamrovda tashkil etishda agentlar faoliyatining o'ri ahamiyatli ekanligini hisobga olgan holda ushbu fuqarolik munosabatining yanada mukammalroq ko'rinishda qonuniy asosini yaratish bugungi kun biznes jamiyati rivojining hamda kelajagining asosiy talablaridan biri deb o'ylayman.

REFERENCES

1. O'zbekiston Respublikasi Fuqarolik kodeksi
2. Ўзбекистон қонунчилиги таҳлили ♦ uzbek law review ♦ обзор законодательства Узбекистана 2019 №3 107 бет
3. Барон Ю. Система римского гражданского права. Выпуск третий. Книга IV. Обязательственное право. СПб., 1910.
4. Белкин И .Я. Представительство и доверенность. Лекция для студентов. 2-е изд., перераб. и доп. - Новосибирск, 2000.
5. Barnes A.S. Personal Learning Aid for Business Law. Homewood,1978.
6. Bowstead: Reynolds, F.M.B., Bowstead on Agency. 15th ed. -London, 1985

**“COVID-19” ПАНДЕМИЯСИНИНГ ТАРҚАЛИШ ЖАРАЁНИНИ
МАТЕМАТИК-СТАТИСТИК ТАҲЛИЛИ
(ЎЗБЕКИСТОН МИСОЛИДА)**

Н.Имомназарова

М.Юсубжанова

Наманган давлат университети Математика факултети
магистранти

доц: М.Қ. Холмуродов

АННОТАЦИЯ:

Ушбу мақола Ўзбекистон Республикасида “COVID-19” касаллигининг тарқалиши, вақт оралигида касалликка чалинган беморлар, соғайганлар ва вафот этганлар тўғрисидаги математик-статистик маълумотлар таҳлил қилинган.

Калит сўзлар: “COVID-19”, пандемия, карантин, беморлар, соғайганлар, шифокор, фоуз, математик-статистика

**МАТЕМАТИЧЕСКО-СТАТИСТИЧЕСКИЙ АНАЛИЗ ПРОЦЕССА
РАСПРОСТРАНЕНИЯ COVID-19 (НА ПРИМЕРЕ УЗБЕКИСТАНА)**

Н.Имомназарова

М.Юсубжанова

магистрант Наманганский государственный университет
Математический факультет

доц: М.Қ. Холмуродов

АННОТАЦИЯ

В статье анализируются математические и статистические данные о распространенности COVID-19 в Республике Узбекистан, количестве выздоровевших и умерших с течением времени больных.

Ключевые слова: COVID-19, пандемия, карантин, пациенты, выздоравливающие, врач, процент, математическая статистика

**THE COVID-19 PANDEMY MATHEMATICAL-STATISTICAL
ANALYSIS OF THE DISTRIBUTION PROCESS
(ON THE EXAMPLE OF UZBEKISTAN)**

N. Imomnazarova

M. Yusubjanova

Master Namangan State University Faculty of Mathematics

dots: M.K. Kholmurodov

ABSTARCT

This article analyzes the mathematical and statistical data on the prevalence of COVID-19 in the Republic of Uzbekistan, the number of patients, recovered and died over time.

Keywords: *COVID-19, pandemic, quarantine, patients, recovering, doctor, percentage, mathematical statist*

КИРИШ

Барчамизга маълумки ҳозирга қадар COVID-19 пандемияси дунё миқёсида давом этиб келмоқда. Касаллик аҳоли ўртасида ўлим сонининг кўпайишига ва мамлакатлар иқтисодиётига сезиларли таъсир қилмоқда. Аҳолининг карантин қоидалари ҳақида тўла тушунчага эга эмаслиги ва бепарволиги, тиббиётдаги камчиликлар унинг тарқалиши, юқиш даражасини кўтарилишига олиб келди. COVID-19 пандемияси билан касалланган одамлар кўпайгани сари ўлим хавфи ошиб боради. Чунки касалланган одамларнинг юктириш эҳтимоли янада юқори бўлади. Математик модел қанчалик мураккаб бўлса, номаълум параметрлар уни ўз ичига олади, қийматлари чекли сон ёрдамида аниқланиши лозим бўлган касалликнинг вақт ўтиши билан кузатишлари эпидемиянинг ҳатто узоқ муддатли мониторинги доимий ўзгариши туфайли параметрларининг ишончли сметаларини тақдим этмаслиги мумкин. COVID-19 пандемияси ҳақида бутун дунё олимлари кенг кўламда тадқиқот ишлари олиб боришмоқда. Жумладан турли мамлакатларда вакциналар яратилдики, бу ўз навбатида пандемиянинг тарқалишига таъсир кўрсатди.

МУҲОКАМА ВА НАТИЖАЛАР

Биз ушбу мақолада мавжуд статистик маълумотлар асосида уларни математик моделлаштириш ва шу моделлар асосида пандемияни қандай кечиш масаласини мавсумий жараёнларга асосланган ҳолда башоратлашга ҳаракат қилинди.

Ўзбекистон республикасида пандемия хақидаги маълумотлар интернетдаги маълумотлар асосида статистик маълумотларни келтирамыз(1-жадвал).

1-жадвал

Ўзбекистон республикасида пандемия хақидаги маълумотлар
Интернетдаги маълумотлар асосида муаллиф томонидан ишланган.

| № | Сана | Касаллик қайд этилганлар | Соғайганлар | Фоиизи | Вафот этганлар |
|----|----------------------|--------------------------|-------------|--------|----------------|
| 1 | 2020 йил 25 апрель | 1804 | 621 | 34% | 8 |
| 2 | 2020 йил 1 май | 2086 | 1212 | 58% | 9 |
| 3 | 2020 йил 15 май | 2686 | 2158 | 80% | 11 |
| 4 | 2020 йил 30 май | 3546 | 2783 | 78% | 14 |
| 5 | 2020 йил 15 июнь | 5263 | 4019 | 76% | 19 |
| 6 | 2020 йил 30 июнь | 8503 | 5682 | 66% | 26 |
| 7 | 2020 йил 15 июль | 14581 | 8655 | 59% | 71 |
| 8 | 2020 йил 30 июль | 23271 | 13680 | 59% | 136 |
| 9 | 2020 йил 15 август | 34701 | 30043 | 86% | 226 |
| 10 | 2020 йил 30 август | 41528 | 38819 | 93% | 315 |
| 11 | 2020 йил 15 сентябрь | 48565 | 45058 | 93% | 403 |
| 12 | 2020 йил 30 сентябрь | 56825 | 53457 | 94% | 470 |
| 13 | 2020 йил 15 октябрь | 62371 | 59429 | 95% | 518 |
| 14 | 2020 йил 31 октябрь | 66932 | 64235 | 96% | 566 |

Пандемик шароитларда доимий ўзгаришлар (яъни, карантиннинг ўзига хос хусусиятлари ва унинг бузилиши, беморларни текшириш ва изоляция қилиш билан боғлиқ ҳолатларда мутациялари туфайли коронавирус фаолияти ва бошқалар.) қийматларининг ўзгаришига сабаб математик моделларнинг параметрлари ва янги пандемик тўлқинларга олиб келади. Хусусан, август ойининг 2 санасида 553 киши касалланган бўлса, 3 августда 730 киши, 4 августда эса 981 киши касалланган. Олинган расмий маълумотларни таҳлилига кўра 2020 йил 15 март санасидан-31 октябригача 66932 нафар киши касалликка

чалинган бўлиб, улардан 64235 нафари соғайганлар, 566 нафари эса вафот этганлардир.

COVID-19 пандемияси билан касалланган беморлар ҳақидаги статистик маълумотлар натижасида x нинг кетма-кет x_1, x_2, \dots, x_n қийматлари деб фарз қилинади. Ушбу статистик маълумотларга y нинг ҳам мос y_1, y_2, \dots, y_n қийматлари деб олинади. Агар ушбу қийматлардан тузилган нуқталар $M_1(x_1, y_1), M_2(x_2, y_2), \dots, M_n(x_n, y_n)$ текисликда координаталар тизимида бирорта чизик атрофида тарқалган бўлса, унда апроксимацияланувчи функция сифатида даражали кўпхад $y = a_0 + a_1x + a_2x^2 + a_3x^3 \dots + a_nx^n$ ни олиш мумкин. Бунда фақатгина $a_0, a_1, a_2, a_3, \dots$ ва a_n лар ҳозирча номаълум параметрлар. Ушбу функционал боғланишдаги $a_0, a_1, a_2, a_3, \dots$ ва a_n параметрлар қийматларини топиш учун энг кичик квадратлар (ЭКК) усулидан фойдаланилади.

Математик моделлардан фойдаланган ҳолда Ўзбекистон республикасида пандемия ҳақидаги маълумотлар бўйича статистик маълумотлар илмий жиҳатдан таҳлил қилиш мақсадга мувофиқ бўлади.

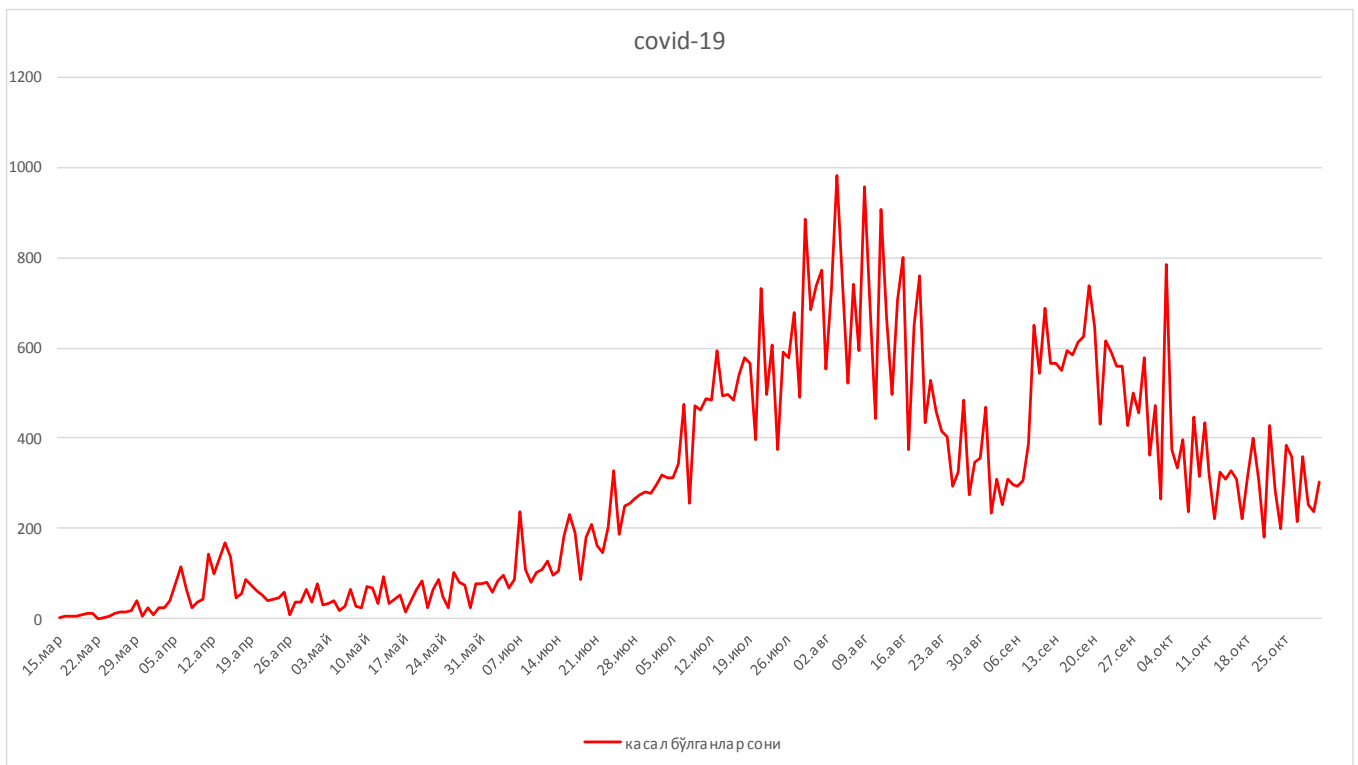

1-расм. “COVID-19” пандемиясининг тарқалиш жараёнини график тасвири

**2- жадвал.
тарқалиш**

**“COVID-19” пандемиясининг
жараёнини математик моделлари**

| | | |
|--------------------------|--|----------------|
| Касаллик қайд этилганлар | $y = 0,0963x^6 - 2,8297x^5 + 11,993x^4 + 281,94x^3 - 2294,3x^2 + 5822x - 2205$ | $R^2 = 0,9989$ |
| Соғайганлар | $y = 0,4343x^6 - 17,973x^5 + 266,47x^4 - 1678,9x^3 + 4467,5x^2 - 3205,6x$ | $R^2 = 0,9959$ |
| Вафот этганлар | $y = 0,0028x^6 - 0,1147x^5 + 1,6573x^4 - 9,7055x^3 + 22,447x^2 - 11,204x$ | $R^2 = 0,9998$ |

Жаҳон соғлиқни сақлаш ташкилотининг маълумотларига кўра 2021 йил 1 апрель ҳолатига охириги сутка давомида дунёда COVID-19 дан 8000 нафардан ортиқ бемор вафот этган. Умумий таҳлилга кўра дунёда коронавирус инфекциясини юқтирганлар сони 127 миллион 877 минг нафардан ортиқни ташкил этмоқда, шундан 2 миллион 796 минг нафардан зиёд киши вафот этган. Ҳозирда касаллик тасдиқланган ҳолатлар бўйича биринчи ўринда АҚШ-30,030 миллиондан ортиқ, иккинчи ўринда Бразилия-12,573 миллиондан ортиқ, учинчи ўринда Ҳиндистон-12,149 миллиондан ортиқ, тўртинчи ўринда Россия-4,545 миллиондан ортиқ, бешинчи ўринда Франция-4,510 миллиондан ортиқ. Ўзбекистонда 15 март 2020 йилдан 1 апрель 2021 йилгача 83239 нафар аҳолида коронавирус инфекцияси қайд этилган, 81136 нафари соғайган. Охириги суткада 189 нафар аҳоли касаллик юқтиришган. 2021 йил 1 апрель ҳолатига тиббиёт муассасаларида 1285 нафар бемордан 191 нафари оғир, 85 нафари эса ўта оғир аҳволда. Юқорида COVID-19 касаллигининг Ўзбекистонга кириб келиши ва унинг аҳоли ўртасида 15 мартдан 31 октябргача тарқалиш жараёнинининг статистик таҳлили прогнаштирилган. Ўрганилган вақт оралиғида республикамизда 66932 нафар аҳоли коронавирус инфекциясини юқтирган, улардан 566 нафари вафот этган. 2020 йил 7 июндан 4 август санасига қадар аҳолининг касалликка чалиниш сони ортиб борган. Аҳолининг энг кўп касалликка чалиниши 4 августда 981 нафарга етган.

ХУЛОСА

COVID-19 пандемиясининг Ўзбекистонга кириб келиши тиббиёт соҳасида, аҳолининг тиббий маданиятида ва тушунчаларида қатор камчиликларни очиб берди. Жумладан карантин қоидалари ва унга амал қилиш, вазиятни тўғри талқин қилиш, юқумли касалликлар ва уларни олдини олиш ҳақида аҳолида тушунча ва кўникмалар шаклланди. Аҳолини доимий тиббий ниқобда юриши, оралиқ масофа сақлаши, тозалikka риоя қилиши, ҳар қандай касаллик белгилари сезилганда шифокор кўригига бориши, организмда иммунитетни ошириб боришда шифокор кўрсатмасига амал қилиши коронавирус инфекцияси тарқалишини олдини олишда муҳим аҳамият касб этади. 2021 йил 1 апрель санасида Ўзбекистон Республикаси Президентининг Ш.Мирзиёев видеоселектор йиғилишида 2021 йил бошида кунига ўртача 30-40 нафар бемор аниқланган бўлса, март ойининг ўрталарида бу кўрсаткич 160-180 нафар етганини ва бунга сабаб аҳолининг хотиржамликка берилгани, яъни карантин қоидаларига амал қилмай кўйганликлари эканлигини алоҳида таъкидлади. Бутунлай карантинга ўтиш иқтисодий ва ижтимоий ўсишга салбий таъсир қилишини эътиборга олган ҳолда, айти дамда республикамизнинг барча ҳудудларида аҳоли карантин қоидаларига тўла амал қилишини назоратга олиш ва талаб қилиш чоралари кўзда тутилган.

REFERENCES

1. Замков О.О. Математические методы и модели. – М.: ДиС, 2005.
2. М.Ў.Ғофуров , М.Қ.Холмуродов. Иқтисодий математик усуллар ва моделлар. Тошкент,2000.
3. Кремер Н.Ш., Путко Б.А. Эконометрика. – М.: ЮНИТИ-ДАНА, 2002.
4. Беркинов Х., Беркинова А., Султонов Б., Холдоров Х. Иқ-тисодий масалаларда
5. Akhmedov, B. A. (2019). THE ROLE OF UZBEKISTAN ON ESTABLISHING KARAKUL (ASTRAKHAN) SHEEP BREEDING IN FOREIGN COUNTRIES. Theoretical & Applied Science, (3), 72-75.

PALLADA PREPARATINING ALLERGIK KON'YUNKTIVIT, ADENOVIRUSLI KERATOKONJUNKTIVIT VA KERATOKONUSNI DAVOLASHDA ISHLATILISHI

Xuddieva Nargiza Yuldashevna

Buxoro davlat tibbiyot instituti

ANNOTATSIYA

Ushbu maqolada pallada preparati qo'llanilishining o'ziga xosligi, uning allergik kon'yunktivit, shuningdek adenovirusli keratokonjunktivit va keratokonusni davolashda qo'llanilish istiqbollari o'rganib chiqiladi.

Kalit so'zlar: *Pallada, keratokonus, keratokonjunktivit, oftalmolog, preparat.*

АННОТАЦИЯ

В данной статье рассматриваются особенности применения препарата, его перспективы в лечении аллергических конъюнктивитов, а также аденовирусных кератоконъюнктивитов и кератоконуса.

Ключевые слова: *Паллада, кератоконус, кератоконъюнктивит, офтальмолог, препарат.*

ABSTRACT

This article examines the specifics of the drug, its prospects for the treatment of allergic conjunctivitis, as well as adenovirus keratoconjunctivitis and keratoconus.

Keywords: *Pallada, keratoconus, keratoconjunctivitis, ophthalmologist, drug.*

KIRISH

Oftalmologik amaliyotda anti-allergik ta'sirga ega bo'lgan turli xil vositalar qo'llaniladi. Anti-allergik dorilarning ikkita asosiy guruhi mavjud: semiz hujayra membranasini stabilizatorlar va antigistaminlar. Bundan tashqari, steroid bo'lmagan va steroid yallig'lanishga qarshi dorilar anti-allergik xususiyatlarga ega.

Eng samarali anti-allergik preparatlar semiz hujayralari stabilizatorlari guruhidan dorilardir. Ushbu guruhning dorilari kon'yunktiva semiz hujayralarining degranulyatsiyasini to'xtatadi, gistamin va boshqa vositachilarning antigen tomonidan qo'zg'atilishini oldini oladi, bu esa allergik reaksiyaning rivojlanishini boshidanoq blokirovka qilishga imkon beradi.

Allergik reaksiyalar mexanizmi

O'tkir allergik yoki anafilaktik reaksiya, asosan, semiz hujayralari (SX) va bazofillar yuzasida o'rnatilgan E immunoglobulinlari tufayli amalga oshiriladi, ular allergenlar bilan aloqa qilganda vazoaktiv aminlarning, shuningdek turli xil gemotaktik omillarning chiqishiga olib keladi. Semiz hujayralarining funksiyasi,

birinchi navbatda, vositachilar - gistamin va geparin - atrof-muhitga sekretsiyasi bilan bog'liq. Sekretsianing morfologik ko'rinishi SXning degranulyatsiyasi va granulolizidir.

MUHOKAMA VA NATIJALAR

Bo'shatilgan vositachilar kon'yunktivaning yallig'lanish reaksiyasini keltirib chiqaradigan bir qator farmakologik ta'sirlarni beradi. Allergik antigen-antitela reaksiyalarida va kechiktirilgan turdagi yuqori sezuvchanlikda semiz hujayralarining roli haqida dalillar mavjud. Semiz hujayralari barcha ko'z to'qimalarida mavjud, buzilmagan shox parda, linzalar, ko'rish nervi va to'r pardadan tashqari. Ularning soni allergik kon'yunktiva va ko'z qovoqlarida, keratit, uveit, yallig'lanish va orbita va ko'zning ba'zi o'smalari bilan ortadi.

Shubhasiz, SXga barqarorlashtiruvchi ta'sir ko'rsatadigan va gistamin va boshqa yallig'lanish vositachilarining chiqarilishiga to'sqinlik qiladigan dorilar allergik ko'z kasalliklarini davolashda eng qimmatli hisoblanadi, allergik reaksiyaning rivojlanishiga to'sqinlik qiladi.

Ushbu dorilarga pallada (olopatadin) kiradi.

Bizning ishimizda biz keratokonus, allergik kon'yunktivit va murakkab adenovirusli keratokon'yunktivitini davolashda palladani qo'llashning klinik natijalarini taqdim qilmoqchimiz.

Allergik kon'yunktivit

Pallada ko'z tomchilari allergik kon'yunktivit bilan og'rigan 22 bemorda ishlatildi. Klinik ko'rinishda kon'yunktivaning shishishi va giperemiyasi ustunlik qildi, palpebral yoriqning torayishi, ko'rish keskinligining yomonlashishi, ko'zda begona jismni his qilish, shuningdek, chidab bo'lmas qichishish va achishish. Barcha holatlarda bemorlarda bakterial va virusli infektsiya belgilari yo'q edi, bu kon'yunktivadan olingan surtma va qirqishlarni bakteriologik va virusologik tekshirish natijalari bilan tasdiqlangan. Barcha bemorlarga kuniga 2 marta 1-2 tomchi pallada instilatsiyasi buyurildi. Palladani qo'llashning dastlabki 3 kunida barcha bemorlar preparatning ijobiy ta'sirini qayd etdilar, bu tiqilib qolish, qichishish va lakrimatsiya hissi kamayishi bilan namoyon bo'ldi. Bundan tashqari, ko'z qovoqlari va kon'yunktivaning shishishi va giperemiyasi asta-sekin kamaydi. Bemorlarning ko'pchiligida (18 kishi) 8 kunlik palladani qo'llashdan keyin sezilarli yaxshilanish kuzatildi. 4 bemor tomonidan palladani qo'llashdan 8 kun o'tgach, qisman yaxshilanish, ko'zlarning holatida sezilarli ijobiy dinamikani qayd etdi. Kasallik belgilarining to'liq regressiyasi 10-15 kun ichida sodir bo'ldi. Shunday qilib, pallada

allergik kon'yunktivitni davolashda yuqori samarali vosita sifatida o'zini namoyon qildi.

Asoratli adenovirusli keratokonjunktivit

Adenovirus infeksiyasi, oftalmik herpes bilan birga, ko'zning virusli patologiyasining eng keng tarqalgan turi hisoblanadi. Adenovirusli keratokonjunktivit (AVKK) juda yuqumli bo'lib, ko'pincha epidemiya shaklida bo'ladi. So'nggi yillarda klinik amaliyotda surunkali, qaytalanuvchi kurs bilan tavsiflangan AVKKning murakkab shakllari paydo bo'la boshladi. Ularning paydo bo'lishi patogenning shtamm xususiyatlari (5, 6, 8, 9, 19, 37 serotiplari), uning herpes virusi bilan bog'liqligi, populyatsiyada umumiy immunitetning pasayishi va oqibatlari bilan bog'liq, irratsional ravishda qo'llaniladigan terapiya. Bizning ma'lumotlarimizga ko'ra, AVKK ning 35% toksik-allergik reaksiyaning rivojlanishi bilan murakkablashadi. Toksik-allergik reaksiyalar florenal, tebrofen, bonafton kabi gemoterapevtik antiviral vositalardan uzoq muddatli foydalanish natijasida yuzaga keladi. Bundan tashqari, ko'pincha adenovirus infeksiyasi bo'lgan bemorlarda ko'zning herpes infeksiyasi noto'g'ri tashxis qilinadi va antigerpetik terapiya buyuriladi - IDU tomchilari (5-yod-2-deoksiuridin), asiklovir malhami, bu ham allergik reaksiyaning rivojlanishiga olib keladi. Biz toksik-allergik reaksiya bilan murakkablashgan AVKK bilan og'rigan 25 bemorni kuzatdik. Klinik jihatdan toksik-allergik reaksiyalar kon'yunktivaning barcha qismlarining og'ir giperemiyasi, infiltratsiya, shox parda epitelisining shishishi, dermatoblefarit va yuz terisining dermatit belgilarining rivojlanishi, chidab bo'lmas qichishish bilan birga namoyon bo'ladi. Interferonogen poludanning instilatsiyasi va periokulyar in'ektsiyalaridan iborat antiviral terapiya pallada tomchilarini yuborish bilan to'ldirildi (kuniga 2 marta). Preparatni qo'llashdan 5 kun o'tgach, sezilarli yaxshilanish 25 bemordan 23 tasida qayd etilgan. Qayta tiklash 10 ± 2 kun ichida sodir bo'ldi. Qayta tiklash mezonlariga allergik jarayon belgilarining yo'qolishi - kon'yunktiva bo'shlig'idan oqindi, ko'z qovoqlari va kon'yunktivaning shishishi va giperemiyasi, dermatoblefarit va dermatitning regressiyasi, shuningdek adenovirusli yallig'lanish - shox parda infiltratining rezorbsiyasi kuchayishi, ko'rishning pasayishi, kasallikka. Shunday qilib, toksik-allergik reaksiya bilan asoratlangan AVKK uchun davolash rejimiga pallada qo'shilishi allergik jarayonning belgilarini tezda bartaraf etishga yordam berdi.

Keratokonus

Aksariyat mualliflar keratokonusli bemorlarda allergik kon'yunktivit va blefarit, dermatit, astma va boshqalar shaklida namoyon bo'ladigan immunitet holatining buzilishini qayd etadilar.

Tibbiyot fanlari nomzodi, dosent G.R.Odilova bilan birgalikdagi ma'lumotlarimizga ko'ra, immun yallig'lanish keratokonus patogenezida muhim omil hisoblanadi. Turli darajadagi keratokonusli bemorlarda kon'yunktival biopsiya namunalarini morfologik o'rganish immun yallig'lanishning barcha bosqichlarida ishtirok etadigan xarakterli hujayra elementi bo'lgan hujayra tarkibida SX ustunligi bilan subepitelial va stromal kon'yunktivaning aniq infiltratsiyasini aniqladi. Immun yallig'lanishi shox parda stromasining lizisi va kon'yunktivada immun komplekslarining fiksatsiyasi natijasida yuzaga keladi. Infiltratdagi hujayra o'zaro ta'siri va mikrotomirlarning holati infiltratdagi SX miqdoriga va ularning degranulyatsiya darajasiga bog'liq. SX miqdorining oshishi va ularning degranulyatsiyasi gistaminning ajralib chiqishiga olib keladi, bu birinchi navbatda doimiy vazospazmga, keyin esa ishemiya, shish va gipoksiyaga olib keladi. Bu nafaqat kon'yunktivaning, balki shox pardaning ham metabolik buzilishiga olib keladi. Bunday sharoitlarda SX membranasini barqarorlashtiradigan va gistaminning chiqishini inhibe qiluvchi palladadan foydalanish tavsiya etiladi.

Keratokonuss uchun penetratsion keratoplastika (PKP) qilingan 8 bemorda operatsiyadan keyingi erta davrda pallada ishlatilgan.

Bemorlar kuchli fotofobiya, lakrimatsiya, kon'yunktiva va ko'z qovoqlarining yorqin giperemiyasidan shikoyat qildilar, bu alomatlar kuchli qichishish va achishish bilan birga edi.

Bunday hollarda an'anaviy kortikosteroid terapiyasi kuniga 4-6 marta pallada instilatsiyasini kiritish bilan to'ldirildi.

Preparatni qo'llashdan bir hafta o'tgach, 6 bemorda sezilarli yaxshilanish qayd etildi. Qolgan 2 bemor 10 kunlik palladadan keyin sezilarli yaxshilanishni qayd etdi.

Ijobiy dinamika o'tkir fotofobiya va lakrimatsiya, qichishish, yonish, ko'zning doimiy tiqilib qolish hissi, ko'z qovoqlari va kon'yunktiva giperemiyasining yo'qolishida namoyon bo'ldi. Natijada transplantatsiya holati yaxshilandi va ko'rish keskinligi oshdi.

PKP bilan og'rigan keratokonusli bemorlarda operatsiyadan keyingi davrni davolashda palladaning shubhasiz samaradorligini qayd etib, shuni ta'kidlash kerakki, preparat keratokonusning dastlabki bosqichlarida, jarrohlik aralashuvni talab qilmaydigan bemorlarga tavsiya etilishi mumkin.

XULOSA

Xulosa qilib shuni ta'kidlash kerakki, o'tkazilgan tadqiqotlar allergik kon'yunktivitni davolashda monoterapiya sifatida palladaning yuqori samaradorligini

ko'rsatadi. Bundan tashqari, toksik-allergik reaksiyaning rivojlanishi bilan murakkablashgan AVKK ni davolashda simptomatik terapiya sifatida pallada qo'shilishi bemorlarni davolash vaqtini sezilarli darajada qisqartirishi va ularning holatini tezda engillashtirishi mumkin. Keratokonus uchun PKK bilan og'riqan bemorlarda operatsiyadan keyingi dastlabki davrda palladani patogenetik vosita sifatida qo'llash kon'yunktivaning tez normallashtirishiga, ko'zning qizarishi va tirnash xususiyati va shish paydo bo'lishini kamaytirishga imkon beradi, bu esa ko'zning o'sishi uchun qulayroq sharoit yaratadi. kornea grefti va buning natijasida ko'rish keskinligining oshishiga olib keladi. Bundan tashqari, allergik jarayonning belgilari paydo bo'lganda, keratokonusning dastlabki bosqichlari bo'lgan bemorlarga pallada tavsiya etiladi.

REFERENCES

1. Kasparova E.A., "Adenovirusli keratokonjunktivitning asoratli shakllarining klinik xususiyatlari va immunoterapiyasi", diss tezis... cand.med. Fanlar. M., 1998 yil.
2. M. M. Krasnov, G. G. Ziagirowa, A. A. Kasparov, Z. Nosir va O. V. Antonova, Vestn. oftalmol. 1993 yil; 109(1): 11-12.
3. Одилова Г.Р., Худдиева Н.Ю. Optical Coherence Tomography // Central Asian journal of medical and natural sciences: 02 Issue: 05 | Sep-Oct 2021 ISSN: 2660-4159
4. Худдиева Н.Ю. Shishasimon tana destruksiyasini konservativ davolashda seavit preparatining samaradorligi. Academic research in educational sciences ISSN 2181-1385 Volume 2, Issue 10 October 2021
5. Худдиева Н.Ю., Хасанов М.Х. Применение препарата препарата "Офтальрон в лечении синдрома сухого глаза у больных сахарным диабетом. Тиббиётда янги кун журнал 2 (34/3) 2021

ГЕОМЕТРИЧЕСКОЕ МОДЕЛИРОВАНИЕ ПРОЦЕССА ФОРМООБРАЗОВАНИЯ ПНЕВМАТИЧЕСКИХ ОПАЛУБОК

Асадов Шухрат Кудратович

Ассистент Бухарский инженерно-технологический институт,
Республика Узбекистан, г. Бухара

АННОТАЦИЯ

В статье рассмотрены основные задачи проектирования и конструирования пневматических опалубок при возведении тонкостенных архитектурных оболочек покрытий в подсистемах САПР.

***Ключевые слова:** Пневматическая опалубка, гибкость, метод изгиба, проектирования, гладкость, раскройная форма, кубический сплайн, вектор, геометрическое моделирования, граничные условия.*

ABSTRACT

The article deals with the main tasks of designing and constructing pneumatic formwork during the construction of thin-walled architectural shells of coatings in CAD subsystems.

***Keywords:** Pneumatic formwork, flexibility, bending method, design, smoothness, cutting pattern, cubic spline, vector, geometric modeling, boundary condition.*

ВВЕДЕНИЕ

В статье будут рассмотрены основные задачи проектирования и конструирования пневматических опалубок при возведении тонкостенных архитектурных оболочек.

Внедрение пневматической опалубки (по) в архитектурно – строительную практику оказывает существенное влияние на возможность архитектора, строителя и проектировщика при поисках новых и более совершенных форм, и также строителя при воплощении творческих замыслов строителя архитектора в сталь и современный бетон.

Пневматическая опалубка, благодаря гибкости и упругости материала позволяет возводить криволинейные пространственный оболочки нового упруго качественного уровня.

При изучении и рассмотрении существующих методов формообразование и возведения железобетонных оболочек с помощью пневматической опалубки можно выделить нижеследующих методов: [1]

1. метод изгиба (прогиба)

2. метод набрызгов
3. Комплексный метод (рис-1)

а)

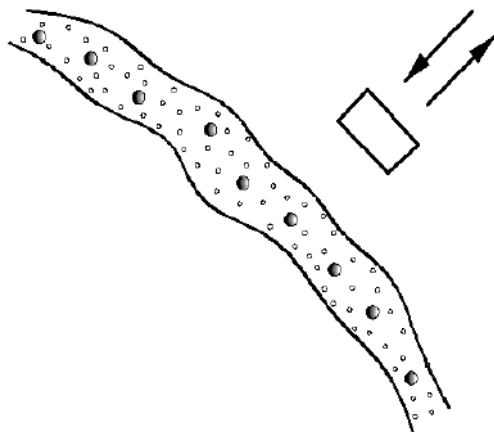

б)



Рис-1

Метод прогиба осуществляется изгибом железобетонного слоя из плоскостного положение путем подъёма пневматической опалубки до проектного положения уплотнение пневматической опалубки до проектного положения. Уплотнение осуществляется виброрейками в проектной положении.

ОБСУЖДЕНИЕ И РЕЗУЛЬТАТЫ

При методе набрызгов, поднятая в проектное положение пневматическая опалубка вместе с арматурой подвергается набрызгов быстротвердеющей бетонной смесью. Оба метода допускают механизацию возведения, исключают повторное нанесение внутреннего защитного слоя арматуры, но предпочтителен метод набрызгов, при котором исключается уплотнение

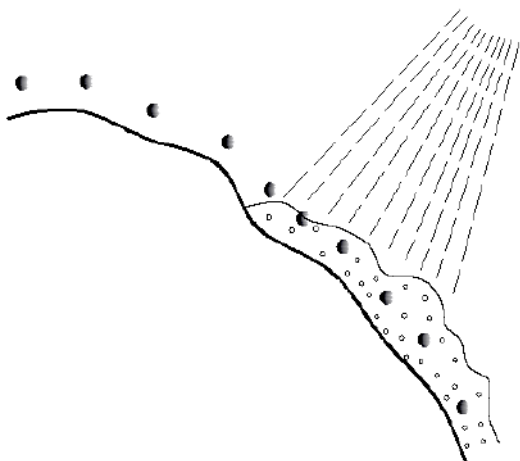
бетонной смеси. При методе набрызгов появляется возможность полной механизации и автоматизации процесса возведения железобетонной оболочки.

Как известно, в строительной практике применяются в основном деревянные и металлические опалубки. Деревянные опалубки обходятся в 1,5 – 2 раза дороже пневматических, трудозатраты на возведение с их помощью оболочек, в 5 раз больше. Есть мнение что вторичное использование деревянной опалубки ограничено.

В кругах специалистов на сегодняшний день обсуждаются различные способы использования рециклированного пластика для дорожного строительства. Если этот метод использовать при подготовке опалубок применяя АПК (агропромышленные комплексы) тогда расходы для опалубки можно подготовить на 80% быстрее и 40% дешевле. Далее будут рассмотрены этот вопрос отдельно.

Металлическая опалубка также обладает такими недостатками, как высокая стоимость, металлоёмкость. Монтаж и демонтаж таких опалубок требует много времени и трудозатрат чем пневмоопалубок.

По сравнению с другими видами опалубок пневматическая опалубка обладает следующими достоинствами:

- 1) Многократное использование;
- 2) Мобильность и получение при помощи одного типа опалубки различных форм железобетонных оболочек. Из-за гладкости, гибкости и упругости материала исключается внутренний слой, так как под действием выбросов и ударной силы набрызгов в локальной области получает деформацию, куда поступает бетонная смесь. После снятия внешнего усилия пневматическая опалубка засечёт внутреннего избыточного давления стремиться занять исходное положение, при этом происходит уплотнение бетонной смеси наряду образованием защитного слоя арматуры с внутренней стороны. (рис.1б)

Однако в настоящее время стоимость проектирования пневматических опалубок, даже самых простых форм, достаточно высока. Ее использование ограничено несколькими простыми геометрическими формами, из-за сложности расчета и преобладания ручного рутинного труда в практике проектирования и изготовления.

Цифровое автоматизированное проектирование пневматических опалубок позволит основные вычислительные процессы переложить на современные компьютеры, освободив проектировщика от сложных расчетов, однообразных

рутинно механических действий. Оно будет стимулировать развитие методологии проектирования и творческих возможностей проектировщика.

Комплексный подход к автоматизированному проектированию пневматических опалубок предусматривает использование современно компьютера и периферийных устройств при поиске оптимальных проектных решений.

Применение математических методов и современной компьютерной техники дают возможность повысить технический уровень и качества проектируемого объекта перейти от автоматизации отдельных инженерных расчетов комплексной автоматизации, т.е. к созданию и внедрению системы автоматизированного проектирования (САПР) объекта.

Автоматизированное проектирование пневматических опалубок связано с решением ряда задач основными из которых являются геометрическое моделирование объекта и процесса проектирования и степени взаимодействия проектировщика и компьютера в процессе проектирования.

Процесс автоматизированного проектирования пневматической опалубки с получением в конечном результате некоторой информационной модели, можно представить в виде этапов, которые включает в себя нижеследующих алгоритм. (таблица -1)



Табл. 1

Ниже иллюстрируем математический модель процесс проектирование пневматических опалубок и описание физической состояния объекта на различных стадиях расчетов и конструирования. Этот процесс можно группировать на четыре стадии приблизительно котором отвечают четыре основных состояний пневматической опалубки (табл.2).

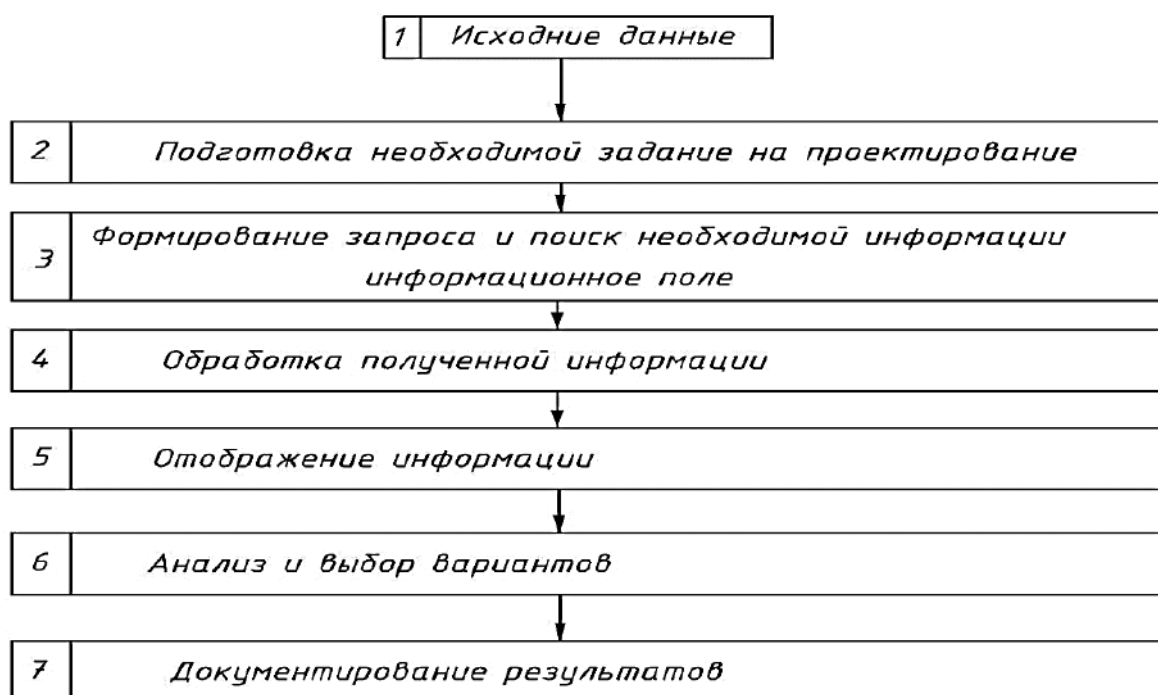

Рис. 2

Исходя выше изложенных можно предложить общую структуру формализации задачи проектирования ПО (рис-3).

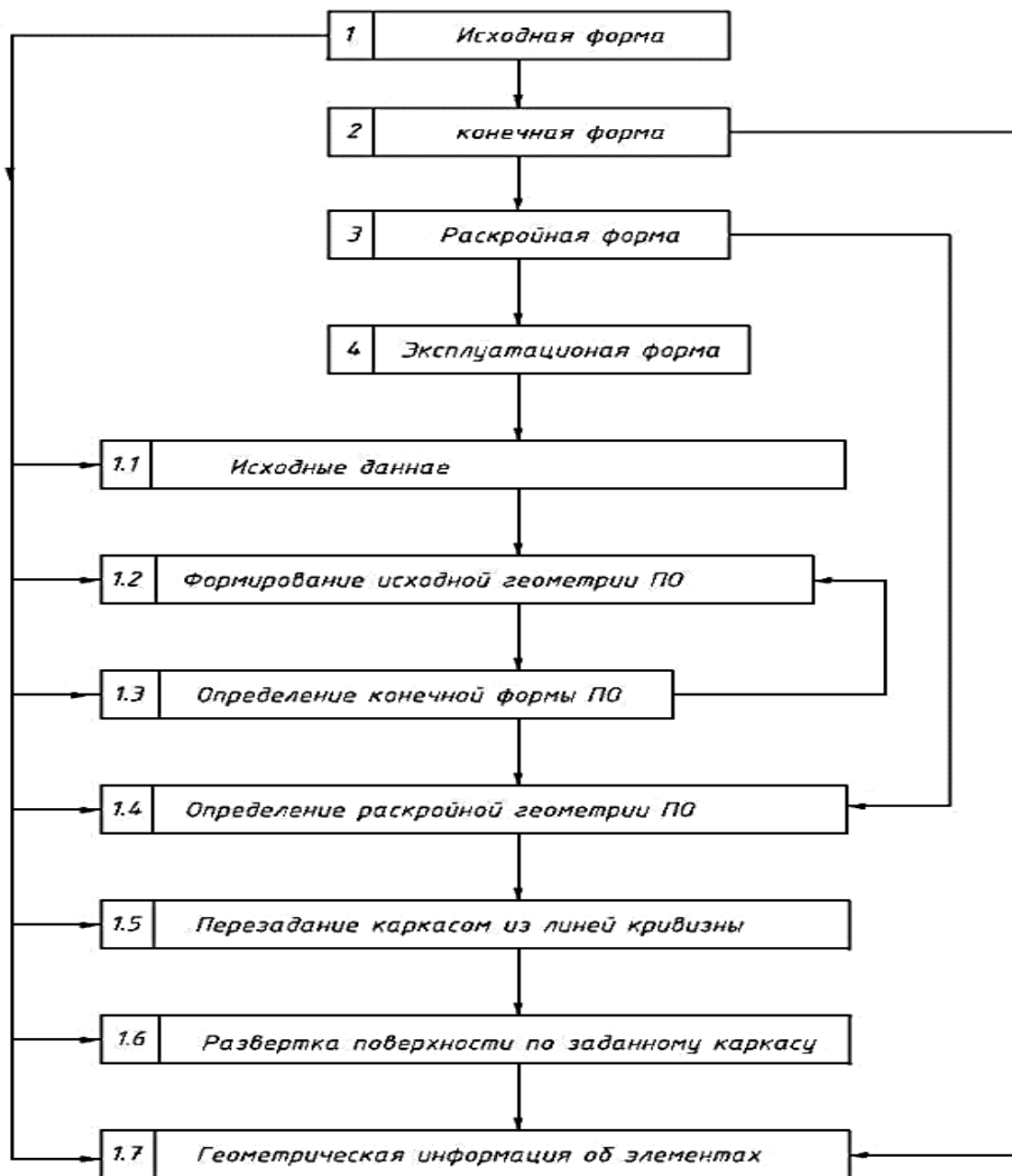

Рис.3

Теперь рассмотрим геометрическое моделирование процесса формообразования пневматических опалубок. Формальное описание процесса формообразования ПО можно осуществлять связанной аналитической, дифференциальной геометрией также имея в виду дифференциальных характеристик поверхностей со статикой мыльных пленок или высокоэластичной резины в нагруженном состоянии [1].

Известно, что поверхность может быть описана с помощью вектора, зависящего от двух с полярных параметров $\bar{R} = \bar{R}(U, v)$. (1)

где U, v – представляют собой два семейства параметрических линий образующих в общем случае координатную сеть.

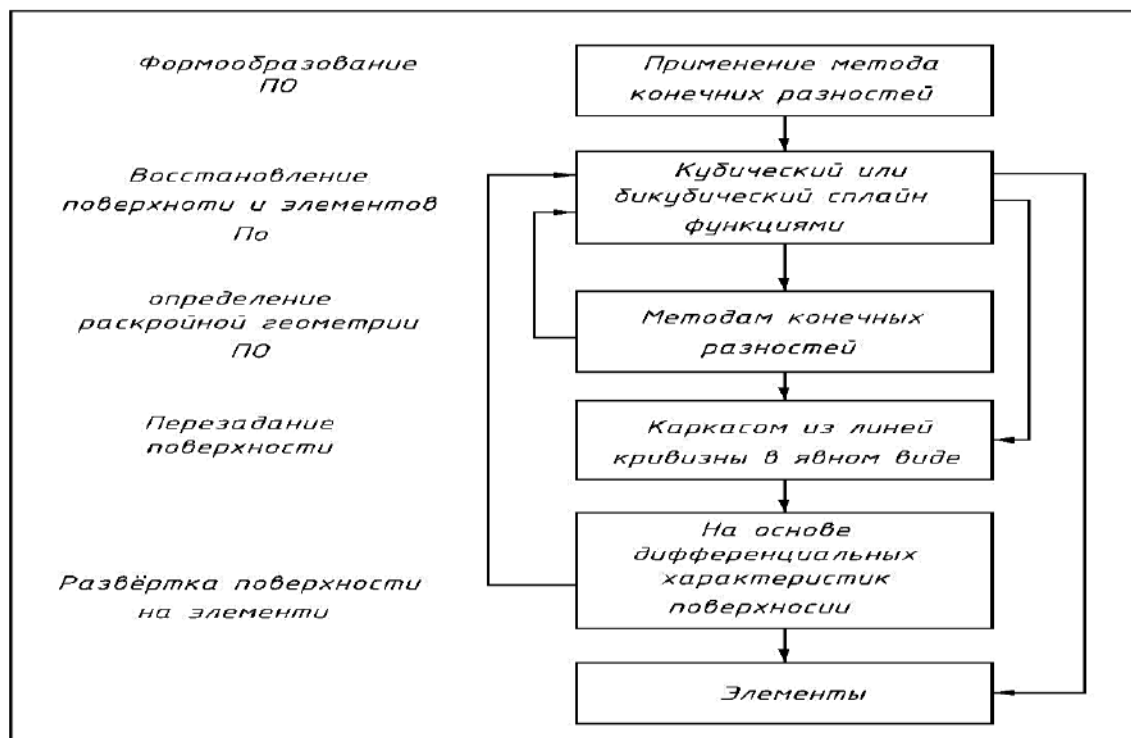
$$\bar{e}_U = \bar{R}_U(E)^{-0,5}; \bar{e}_v = \bar{R}_v(G)^{-0,5} \quad (2)$$

Вектор нормали к поверхности ПО определяется формулой:

$$\bar{e}_n = \bar{e}_U \cdot \bar{e}_v (|\bar{e}_U \cdot \bar{e}_v|)^{-1} = \bar{e}_u \cdot \bar{e}_v \cdot (\sin \theta)^{-1} \quad (-3)$$

где θ - угол между линиями сетки

$$\sin \theta = \frac{F}{\sqrt{EG}} \text{ или } \bar{e}_n = \bar{R}_u \bar{R}_v \cdot (|\bar{R}_u \times \bar{R}_v|)^{-1} \quad (-3)$$

Элемент поверхности, соответствующей дифференциал параметров du и dv определяется формулой

$$(5) \quad ds = \left| \frac{\partial R}{\partial u} du \cdot \frac{\partial R}{\partial v} dv \right| = \sqrt{EG - F^2} dudv$$

Коэффициенты первой квадратичной формы через радиус – вектор выражаются следующими формулами.

$$E = R_u^2; F = R_u R_v; G = R_v^2 \quad (6)$$

При задании поверхности вида $Z = Z(x; y)$ средняя кривизна $H = 2^{-1}(K_1 + K_2)$ – полусумма главных кривизн, может быть записана формулой

$$H = \frac{(1+z_x^2)z_{xx} + (1+z_y^2)z_{yy} - 2z_x z_y z_{xy}}{2\sqrt{1+z_x^2+z_y^2}} \quad (7)$$

$$\text{Где } 1+z_x^2 = E; Z_x Z_y = F; 1+z_y^2 = G$$

С учетом вышеперечисленных геометрических соотношений и [4], поверхность пневматической опалубки можно геометрическим образом моделировать с использованием уравнения мильной пленки.

ЗАКЛЮЧЕНИЕ

Мыльные пленки отличаются тем, что они не могут воспринимать касательные усилия и предполагают равенство нормальных мембранных усилий по всем направлениям. Таким образом задача автоматизированного формообразования сводится к задаче определения уравнения поверхности пневматических опалубок при заданных граничных условиях способами нагруженные и пакета прикладных программ и их реализации.

REFERENCES

1. Беспалов В.В. Строительство монолитных железобетонных оболочек с помощью пневматической опалубки. М.:1973. -41с.
2. Ю.В. Некушчев Управление отходами опыт Европейского союза.-М.:2017. - 55с.
3. Отто Фрей, Тростиль Р, Пневматические строительные конструкции.- М.:Стройиздат; 1967.-320 с
4. Akmedov Yu.Kh I. Asadov.K. Construction of the shadows of the polyhedron IJSS: 2509-0119. VI. 24 guns. January 2, 2021.PP 370-374.
5. Asadov Sh.K. From the history of the development of ganch carving in Central Asia ISBN 2542-0348 No. 11 (45) .1.2018. pp 84-91.
6. Asadov Shukhrat Qudratovich1, Narzullaeva Shakhnoz Xudoyorovna. Bukhara painting of the 19-21 century, technology and technology of performing patterns on wooden surface. 2. Vol.-10 Issue. 04, April 2021. ISSN 2456 – 5083. PP240- 243.

TIBBIYOT OLIYGOHLARIDA TIBBIY KIMYO FANINI O'QITISHDA VIRTUAL KIMYO LABORATORIYALARDAN FOYDALANISHNING AHAMIYATI

G'apurov Umurbek Ulug'bek o'g'li

Buxoro davlat tibbiyot instituti, Tibbiy kimyo kafedrası assistenti

umurbekgafurov@gmail.com

ANNOTATSIYA

Simulyatsiyalar ta'limda muhim rol o'ynaydi, chunki ular nafaqat talabalar real dunyoni boshdan kechirishlari uchun o'zaro aloqada bo'lishlari mumkin bo'lgan real modellarni taqdim etadi, balki ular talabalar jarayonlarni hech qanday xavf-xatarsiz takrorlashlari, sodda tushunchalar va nazariyalarni idrok etishlari uchun xavfsiz muhit yaratadi.[1] Virtual reallik immersiv va interaktiv xususiyatlarni qo'llab-quvvatlaydigan yuqori realistik 3D simulyatsiyalarni ishlab chiqish orqali o'quv jarayonini osonlashtiradigan muhim texnologik yutuq sifatida keng e'tirof etilgan. Ushbu maqolaning maqsadi Tibbiy kimyo fanini o'qitishda virtual reallikdan foydalanish ta'sirini tahlil qilish, shuningdek, kimyoviy tajribalarni simulyatsiya qilish uchun integratsiyalashgan veb-ta'lim muhitini taqdim etishdir.

Kalit so'zlar: *Virtual laboratoriya, Tibbiy kimyo, PheT simulations, PraxiLabs, Royal Society of Chemistry's Virtual laboratory, titrimetrik analiz, kislota asosli titrlash.*

ABSTRACT

Simulations play an important role in education because they not only provide real models in which students can interact to experience the real world, but they also allow students to repeat processes without any risk, simple concepts and creates a safe environment for them to understand theories. Virtual reality is widely recognized as an important technological breakthrough that simplifies the learning process by developing highly realistic 3D simulations that support immersive and interactive features. The purpose of this article is to analyze the impact of the use of virtual reality in the teaching of medical chemistry, as well as to provide an integrated web learning environment for simulating chemical experiments.

Keywords: *Virtual lab, Medical Chemistry, PraxiLab, Royal Society of Chemistry's Virtual laboratory, Phet simulations, titrimetric analysis, acid-base titration, MBBS students*

АННОТАЦИЯ

Симуляции играют важную роль в образовании, потому что они не только предоставляют реальные модели, в которых учащиеся могут взаимодействовать, чтобы познать реальный мир, но также позволяют учащимся повторять процессы без какого-либо риска, простые концепции и создают безопасную среду для их понимания. теории [1] Виртуальная реальность широко признана важным технологическим прорывом, который упрощает процесс обучения за счет разработки высокореалистичных 3D-симуляций, поддерживающих иммерсивные и интерактивные функции. Цель этой статьи — проанализировать влияние использования виртуальной реальности на преподавание медицинской химии, а также предоставить интегрированную среду веб-обучения для моделирования химических экспериментов.

Ключевые слова: виртуальная лаборатория, медицинская химия, моделирование PheT, PraxiLabs, виртуальная лаборатория Королевского химического общества, титриметрический анализ, кислотное титрование.

KIRISH

Ma'lumki Oliy yoki o'rta maxsus ta'limida bo'ladimi Kimyo fanlarini o'qitish o'z navbatida kimyoviy jarayonlarni tushuntirishda chuqur nazariy bilim hamda amaliy laboratoriya ko'nikmalarini ham o'tkaza olishni talab qiladi. [2- 5] Ammo ta'lim muassalarida bajarilishi kerak bo'lgan laboratoriya mashg'ulotlarining ko'pgina qismi laboratoriyada xavfsizlik talablari talab darajasida emasligi, kerakli zamonaviy jihozlarning yetarli emasligi, vaqt va joy borasidagi bir qancha kamchiliklar sababli muhim tajribalarda natijalarining xato chiqishi yoki amaliy mashg'ulotning kutilgandek bajarilmasligiga sabab bo'ladi. Shunga qaramasdan, tajribalar kimyo ta'limida nazariy jarayonlar mohiyatini tushunishda hamda turli malaka va ko'nikmalarni egallashda kimyo ta'limining ajralmas qismi hisoblanadi. Bundan tashqari talabalarining fan yuzasidan masalalarni yechishida yoki ularning ilmiy ishlarida sintezlangan moddalarni kvant kimyoviy xossalarni, moddalarining biologik aktivliklari kabi ko'rsatkichlarini oldindan hisoblash ham bir muncha maxsus jihozlangan laboratoriya hamda uzoq vaqt ham talab qilishi mumkin. [6-8] Shunga ko'ra yuqorida sanab o'tilgan muammolarni yechish muqobil ta'limiy yondashuvni ya'ni virtual laboratoriyalarni, kompyuterga asoslangan xossalarni oldindan aytish imkonini beruvchi dasturlarni talab qiladi va bu o'z navbatida talabalar uchun qo'shimcha to'ldiruvchi yoki pandemiya davridagi kabi

holatlarda onlayn ta'lim, virtual laboratoriyalar talabalarning nazariy bilimlarni birmuncha mustahkamlashda qo'l kelganidek qulay masofaviy ta'lim resursi bo'lib ham xizmat qiladi.

ADABIYOTLAR TAHLILI VA METODLAR

Virtual reallik texnologiyasi ta'limning yangi shaklini taqdim eta oladigan ilg'or texnologik yutuqlaridan biri sifatida qaraladi. Ayniqsa Kimyo fanida virtual laboratoriyaning potentsiali o'rganish jarayonini yangi bosqichga olib chiqqan holda an'anaviy ta'lim metodlari qo'yadigan chegaralarni yengib o'tishi mumkin. Virtual kimyoviy laboratoriya dasturi animatsion tenglama va boshqalar shaklida foydalanish mumkin bo'lgan reaksiyalar bazasi va laboratoriya jihozlari hamda kimyoviy moddalar to'plamiga ega. Virtual laboratoriya 19- asr o'rtalaridan boshlab ta'lim jarayonida Yevropa va AQSH universitetlarining ta'lim muassasalari tomonidan qo'llanila boshlangan. Virtual Reallik asosida yaratilgan laboratoriya dasturi turli moddalar bilan tajribalarni vizual (ko'z bilan ko'rsa bo'ladigan qilib) o'tkazish imkonini beradi.

MUHOKAMA VA NATIJALAR

Turli dasturlar - virtual laboratoriyaning dasturiy ta'minoti qo'shimcha o'ziga xos xususiyatlarga yega. Dastur bilan ishlashni osonlashtirish uchun uchun "assistant" tushunchasi, hisob-kitoblar asosida tuzilgan o'zgartirigichlar majmui, tajribalarni qayd qilish uchun laboratoriya jurnali mavjud. Virtual tajribalar kontsepsiyasi taxminan 20 yil oldin paydo bo'lgan, bunda interfeysdan faol foydalanilganda dasturiy ta'minotga o'qituvchi o'zi qo'l bilan ko'proq kimyoviy modda va reaksiyalar qo'shishishlari mumkin va shu bilan Talabalar tajribasi oshiriladi. Shunday qilib, virtual laboratoriya mashg'ulotlarini "interaktiv modellashtirilishini" ta'minlaydi. Virtual laboratoriyalarni kimyo ta'limida qo'llashning effektivligi, kamchilik va yutuqlari bo'yicha tadqiqotlar ko'pgina tadqiqotlar olib borilgan. Jumladan o'tkazilgan tadqiqodlar natijalariga ko'ra VL (virtual laboratoriya) ilovalaridan foydalanish talabalarning fanda yutuqlarini oshiradi. Bundan tashqari VL lardan foydalangan o'qituvchi va talabalar multimedia orqali ta'limni foydali deb hisoblashadi (Bakar&Zaman , 2007), Virtual laboratoriyalardan foydalangan talabalar laboratoriya ishi bajarish bilan bog'liq barcha texnik va nazariy jarayonlar bilan bog'liq savollarga aksariyati to'g'ri javob erishga hamda tajribaning mohiyatini to'liq tushunishgani haqida xulosalar olingan (Harrison ,2009).[9]

Ushbu Pedagogik tadqiqotda talabalarning Tibbiy kimyo bo'yicha bilimni baholash maqsadida hamda talabalarda laboratoriya mashg'ulotini bajarishdan oldingi

ko'nikmalarni shakllantirish maqsadida xorijiy fakultetning MBBS yo'nalishda tahsil olayotgan har biri 15 nafar talabadan iborat bo'lgan 4 ta guruh sinov tariqasida olindi. Guruhlarning ikkitasida amaliy mashg'uloti onlayn virtual laboratoriya orqali, qolgan ikkitasi esa an'anaviy usulda dars jarayoni tashkil etildi. Tadqiqot uchun quyidagi virtual laboratoriyalardan foydalanildi: Royal Society of Chemistry's Virtual laboratory (<https://virtual.edu.rsc.org/titration/experiment/2/5>) va PraxiLab (<https://praxilabs.com>)



a



b

1-rasm. Virtual laboratoriyalarning interfeys oynasi: a- PraxiLab b – RSC

Ushbu turdagi dasturlar asosan Ingliz tilidagi bo'lganligi bois pedagogik tadqiqot uchun sinov tariqasida xorijiy guruh talabarlari olindi. Virtual reallik jihatidan PraxiLab kabi dasturlar bir qancha ustunliklarga ega bo'ladi. Negaki deganda foydalanuvchi talaba o'zini haqiqiy laboratoriya muhitida his qilishi uchun jihozlar va asbob uskunalar 3D o'lchamda tasvirlangan. Dastur foydalanuvchi oynasi ochilganda virtual assistent talabaga har ishning har bir bosqichi bajarish tartibi bo'yicha ko'rsatma berib boradi. Dasturni dars jarayonida qo'llagan guruh talabalaridan anonim tarzda online darslar uchun mo'ljallangan telegram guruhida so'rovnomalar yaratildi. Bundan tashqari qo'llanilgan metodning effektivligini solishtirish maqsadida an'anaviy tarzda amaliy mashg'ulot olib borilgan guruh talabarlari hamda online virtual laboratoriya qo'llangan guruh talabalariga amaliy mashg'ulotlardan oldin hamda keyin mavzuga oid nazorat savollari berilib, ularning o'zlashtirish ko'rsatkichlari olindi. Talabalar tajriba davomida Tibbiy kimyo fani modulidagi Titrimetrik tahlil metodlaridan biri bo'lgan kislota - asosli titrlash mavzusida atsetat kislota miqdorini aniqlashni ekvivalent nuqtani aniqlash orqali kislota konsentratsiyasini hisoblab topish bajardilar. Dasturning nazorat savolli bo'limlaridagi savollarga javob berish orqali bilimlarini mustahkamlash imkoniga

ega bo'ldilar. Talabalarning baholari bo'yicha statistik ma'lumotlarini qayta ishlash uchun MS Exel 2019 dasturidan foydalanildi.

Virtual dasturiy ta'minot vositalarini joriy etish talabalarda kasbiy kompetensiyalarni shakllantirish uchun katta imkoniyatlar ochadi. Interaktiv laboratoriya dasturlari jarayonni nafaqat ko'rinishini oshirish, balki talabalarni tushunish qulay bo'lgan ma'lumotlar bilan ham ta'minlaydi. Shuningdek ularda tegishli kompetensiyalar shakllanishiga aloqador bo'lgan hamda fanni o'qitish soatlarini kamayishi, mustaqil ta'lim tashkillashtirish, baholash, mustahkamlash kabi didaktik muammolarni yechishda ham muhim rol o'ynaydi.[10] Virtual laboratoriya ishlarini qo'llashning dolzarbligi yana shundan iboratki, unda laboratoriya tajribalarini tashkil qilish uchun murakkab qurilmalarni yasash, qurilmalarni va reaktivlarni saqlash, almashtirish shart yemasligi bilan bir qatorda ta'mirlash ishlari, kimyoviy idishlarni yuvish kabi ishlar bajarilishi shart yemas. Hamma laboratoriya ishlari kompyuter xotirasida yoki tashqi xotirada elektron variantda va bir joyda saqlanadi. Kompyuter qurilmasi xavfsiz, ishlatish qiyin yemas va shu bilan birga foydalanuvchidan faqatgina belgilangan mahsus dasturlar bilan ishlash ko'nikmasini talab qiladi. Talabalar shartli ravishda 2 ga ya'ni nazorat va tajriba guruhiga bo'lindi. Nazorat guruhidagilar mavzuni an'anaviy usulda o'qidilar. Tajriba guruhida esa virtual laboratoriyalar va qisqa animatsion vedio orqali mashg'ulot olib borildi.

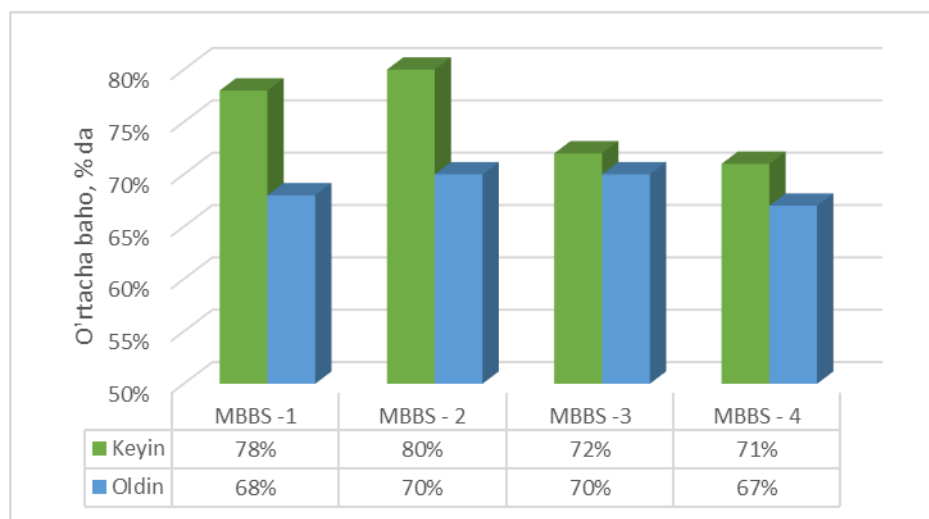

2-rasm. Guruhlar kesimida Laboratoriya mashg'ulotidan oldingi va keying nazorat savollarga berilgan to'g'ri javoblar o'rtacha ko'rsatkichi

Ushbu diagrammadan ma'lumki guruhlarda "pre-lab" nazorat savollariga berilgan to'g'ri javoblar umumiy guruhlar kesimida nisbatan oliganda qariyb bir xil natija qayt etishgan (68%,70%,70% va 67%). Nazorat savollari o'z ichiga mavzuga

oid masalalar, nazariy ma'lumotlar hamda ishning bajarilishi bilan bog'liq savollar qamrab olingan. Tadqiqotning keyingi qismlarida tajriba guruhi sifatida olingan MBBS -1 va MBBS -2 guruhlari talabalari mobil telefonlari orqali kirib amaliy mashg'ulotni virtual laboratoriyada bajarishdi. Qolgan 2 ta MBBS -3 va MBBS -4 guruhlari an'anaviy holda barcha uchun umumiy holda o'qituvchi tomonidan haqiqiy tajribani bajarib ko'rsatilib va 2-3 ta talaba bilan ish takrorlandi. Amaliy mashg'ulot yakunida ikkala guruhdan ham yozma tarzda "post-lab" nazorat savollari olindi. Bunda olingan natijalar ijobiylikiga ko'ra tadqiqot guruhidagi talabalar ko'rsatkichlari (78% va 80%) nazorat guruhidagi talabalarning ko'rsatkichlari (71% va 72%) ga qaraganda birmuncha yuqori bo'lganligi ma'lum bo'ldi. Bundan tashqari so'rovnomada natijalariga ko'ra ham so'rovnomada ishtirok etgan talabalarning fikriga ko'ra ham "Virtual laboratoriya ularning mavzuni o'zlashtirish jarayonini ancha osonlashtirganligi" hamda kelgusi amaliy mashg'ulotlar davomida shu kabi interaktiv vositalardan qo'llash maqsadga muvofiq bo'lishi to'g'risida fikrlar ham bildirishdi. Bundan kelib chiqib Virtual laboratoriyani quyidagi holatlarda ishlatish tavsiya qilish mumkin:

- Talabalarni bajariladigan tajriba texnikasi bilan tanishtirish uchun;
- Tajriba vaqtida qo'llaniladigan asboblardan tanishtirish uchun;
- Hisobotlar qilish va kuzatish ko'nikmalarini shakllantirish maqsadida;

Bu kabi ishlar uch o'lchamli animatsiya va tasvirlarni qo'llash orqali amalga oshiriladi. Ular mahsus dasturlashtirilgan va ovoz bilan ta'minlangan bo'ladi. Bunda ayni mavzuning mazmuni ma'lumotlar, nazorat savollari va turli xil illyustratsiyalardan iborat bo'ladi.

Virtual laboratoriyaning imkoniyatlari

- Qimmat laboratoriya asboblari sotib olishga yehtiyojning yo'qligi
- Laboratoriya shart-sharoitlarida bajarilishi printsiplial mumkin bo'lmagan jarayonlarni modellashtirish imkoniyati
- Xavfsizlik
- Vaqt va resurslarning tejallishi
- Bajarilgan laboratoriya natijalarining avtomatik tarzda hisoblanishi
- Virtual laboratoriyalarni masofaviy ta'limda qo'llash imkoniyatining mavjudligi
- Virtual jarayonni boshqarish kompyuterning zimmasiga tushishini hisobga olib, kiritilayotgan parametrlarni o'zgartirib, tajribalar seriyasini o'tkazish imkoniyati mavjudligi

• O'tkazilayotgan laboratoriya tajribasini vaqtning boshqa masshtablarida kuzatish mumkinligi.

• Bundan tashqari, virtual axborot-ta'lim laboratoriyasi sharoitida o'quv modellashtirish orqali bilimning yangi sohalarini o'rganishda Talabalarning Tibbiy kimyo fani doirasida qamrab olingan, polifunksional, geterosiklik birikmalar metabolitlar sifatida kabi moddalarning biologik, farmakologik biokimyoviy ta'sir mexanizmlarini atroflicha tushunish imkonini beradi.[11-12] Natijada olingan bilimlarni amaliyotda qo'llashga tayyorlik shakllanadi.

XULOSA

Ushbu yuqorida o'tkazilgan kichik tadqiqotning natijalaridan xamda xorijiy va respublikamiz olimlar tomonidan olib borilgan izlanishlar natijalarini xisobga olgan xolda virtual laboratoriyalarini tibbiy kimyo mashg'ulotlarida qo'llashning samarasi to'g'risida quyidagilarni xulosa qilish mumkin.

1. Tibbiy kimyo ta'limi jarayonida Virtual laboratoriyalardan foydalanish inson salomatligi uchun zarali bo'lgan kimyoviy moddalar bilan bog'liq tajribalarni bajarish va bunday tajribalar xaqida tasavvur paydo bo'lishiga yordam beradi.

2. Moddiy texnik bazasi etarli bo'lmagan yoki noyob, qimmat reaktivlarni bilan bog'liq laboratoriya ishlarini virtual bajarib ko'rish imkonini beradi.

3. Virtual laboratoriyaning axborot nazoratli turlaridan talabalar bilimi nazorat qilishda foydalanish o'qituvchiga ortiqcha vaqt va resurs sarflashni oldini olib, baxolash jarayoning ob'ektiv bo'lishiga xam olib keladi. Interfaol pedagogik texnologiyalar talim sifatini oshirish uchun zarur bo'lgan o'qitish vositalaridir.

REFERENCES

1. Georgiou, J., Dimitropoulos, K., & Manitsaris, A. (2007). A virtual reality laboratory for distance education in chemistry. *International Journal of Social Sciences*, 2(1), 34-41.

2. Safarova N. S., G'afurov U. U., Omonov X. T. VENN GRAFIK USLUBIDAN KIMYO DARSLARIDA FOYDALANISH //Oriental renaissance: Innovative, educational, natural and social sciences. – 2022. – T. 2. – №. 1. – C. 134-138.(USE OF VENN GRAPHIC METHOD IN CHEMISTRY CLASSES)

3. Sulaymonovna, S. N., & Sobirzoda, K. J. (2022). GENERALITY AND DIFFERENCES BETWEEN SITUATION PROBLEMS AND CASE METHODS. *INTERNATIONAL JOURNAL OF SOCIAL SCIENCE & INTERDISCIPLINARY RESEARCH* ISSN: 2277-3630 Impact factor: 7.429, 11(03), 155-159.

4. Sadullayeva, G. G., & Rakhmatov, S. B. (2022). AMPEROMETRIC METHOD OF ANALYSIS AND ITS ADVANTAGES OVER OTHER METHODS. *INTERNATIONAL JOURNAL OF RESEARCH IN COMMERCE, IT, ENGINEERING AND SOCIAL SCIENCES* ISSN: 2349-7793 Impact Factor: 6.876, 16(2), 4-8.
5. Sadullayeva, G., & Karimova, S. A. (2022). ERITMALAR KONSENTRATSIYASINI IFODALASH BO'YICHA MASALALAR YECHISH USULLARI. *Oriental renaissance: Innovative, educational, natural and social sciences*, 2(3), 909-915.
6. Гапуров У. У., Ниязов Л. Н. Исследование некоторых квантово-химических параметров соединения салициловой кислоты с глицином //Universum: химия и биология. – 2020. – №. 3-2 (69).
7. Каримов, Ж. С. (2022). ВЛИЯНИЕ ПРИРОДЫ КАТАЛИЗАТОРА И ТЕМПЕРАТУРЫ НА УХОД ПРОДУКТА В РЕАКЦИИ АМИНОМЕТИЛИРОВАНИЯ. *PEDAGOGS journali*, 4(1), 357-361.
8. Бахромов Х.Қ., Ниязов Л.Н. Синтез производных гидроксibenзойных кислот и их антибактериальная активность. //Наманган давлат университети: Илмий ахборотномасиилмий- журн.–2021, – №12. – С. 69-73.
9. Tatli, Z., & Ayas, A. (2010). Virtual laboratory applications in chemistry education. *Procedia-Social and behavioral sciences*, 9, 938-942.
10. Xamidova, M. X. Q. (2021). KIMYO FANINI VIRTUAL LABORATORIYALARDAN VA KOMPYUTER DASTURLARIDAN FOYDALANIB O 'QITISHNING ANAMIYATI. *Academic research in educational sciences*, 2(8), 133-139.
11. Джумаева М. К. МЕХАНИЗМ ОСНОВНЫХ ХИМИЧЕСКИХ ПРОЦЕССОВ В АЗОТСОДЕРЖАЩИХ СОЕДИНЕНИЯХ ПРИ СИНТЕЗЕ БИОЛОГИЧЕСКИ АКТИВНЫХ ВЕЩЕСТВ //Zamonaviy dunyoda tabiiy fanlar: Nazariy va amaliy izlanishlar. – 2022. – Т. 1. – №. 9. – С. 1-6.
12. Olimov, B. B., Akhmedov, V. N., & Gafurova, G. A. (2021, October). Application of derivatives of diatomic phenols as corrosion inhibitors. In *Euro Asian Conference on Analytical Research (Germany)* (Vol. 15, pp. 136-138).

7 YOSHDAN 14 YOSHGACHA BO‘LGAN BOLALARDA OZIQLANISH MUAMMOLARI VA ULARNI OLDINI OLISHDA VITAMIN VA MINERALLARNING O‘RNI

Raximova Durdon Juraqulovna

Samarmarqand Davlat Tibbiyot Instituti “Umumiy gigiena va ekologiya”
kafedrası assistenti

Naimova Zaynab Sattarovna

Samarmarqand Davlat Tibbiyot Instituti “Umumiy gigiena va ekologiya”
kafedrası assistenti

Halimova Salomat Asrorovna

Samarmarqand Davlat Tibbiyot Instituti “Biologik kimyo” kafedrası assistenti

ANNOTATSIYA

Bolalar ovqatlanish muammolari hamma davrda ham dolzarbligini yo‘qotmagan muammolar sirasiga kiradi. Hamma davrda ham bolalar ozuqasi ustida ko‘plab taniqli olimlar ishlagan. Hozirgi kunda texnika va texnologiyalar rivojlangan davrda oziq-ovqat mahsulotlarining sun‘iylashishi, tabiiylikning kamayib ketishi holatlari va bunga onalarning loqaydlik bilan bee‘tibor bo‘layotganlari achinarli holdir. Ayniqsa, bugungi kunda maktab yoshidagi bolalar o‘rtasida ovqatlanishning buzulish holatlari, tez tayyor bo‘luvchi oziq-ovqatlar, haddan tashqari ko‘p oziq ovqat qo‘shimchalari qo‘shilgan va tuzlangan mahsulotlar (chipsilar, suxarilar), shirinliklarning ko‘p iste‘mol qilishi kuzatilmoqda. Bolalar rasioni tarkibida ularning o‘sishi va rivojlanishi uchun zarur bo‘lgan minerallar va vitaminlar, oqsillar yetishmovchiligi kuzatilmoqda. Eng achinarlisi bu holatga ota-onalarning beetibor bo‘lishayotgani va ularning o‘zlari shu mahsulotlarni sotib olib berayotganliklaridir. Bugungi kunga kelib bolalar rasionida tabiiy mahsulotlarning keskin kamayganligi kuzatilmoqda. Bularning o‘rniga turli xildagi sun‘iylashtirilgan ichimliklar, sun‘iy oziq-ovqat qo‘shimchalari bilan to‘yintirilgan shirinliklar, kartoshka chipsilariyu, kotirilgan nonlar, konfetlar egallamoqda.

Kalit so‘zlar: maktab yoshidagi bolalar, ovqatlanish, sun‘iy oziq-ovqat qo‘shimchalari, vitaminlar, minerallar.

АННОТАЦИЯ

Проблемы питания детей являются одной из самых актуальных проблем всех времен. Многие известные ученые работали над детским питанием на протяжении веков. Очень жаль, что в современном мире технологий и достижений, искусственности пищи, утрате натуральности и равнодушии к

ней матерей. Особенно среди детей школьного возраста сегодня отмечаются случаи расстройства пищевого поведения, фаст-фуда, чрезмерного употребления пищевых добавок и солений (чипсов, сахара), большого количества сладостей. В детском рационе недостаточно минералов, витаминов и белков, необходимых для их роста и развития. Самое печальное, что родители не обращают внимания на эту ситуацию и сами покупают эти продукты. На сегодняшний день в детском рационе резко сократилось количество натуральных продуктов. Их заменяют разнообразные искусственные напитки, сладости, насыщенные искусственными пищевыми добавками, картофельные чипсы, поджаренный хлеб, конфеты.

Ключевые слова: дети школьного возраста, питание, искусственные добавки к пище, витамины, минеральные вещества.

KIRISH

Maktab o'quvchilarining ovqatlanish muammolari bo'yicha ilmiy tadqiqotlar shuni ko'rsatadiki, parhezlar o'sib borayotgan organizmning asosiy ozuqa moddalari va energiyaga bo'lgan fiziologik ehtiyojlarini qondirmaydi (Dyudyakov AA va boshqalar, 2007; Davoudi X., 2008; Onishchenko G.G., 2008, 2009; Kuchma VR, Rapoport I.K., Gorelova J.Yu., 2009; Klimatskaya L.G., 2009; Tapeshekina N.V., 2009; Xoxlova E.A., 2009; Shevchenko I.O.2 va boshqalar., 2012; Trishina SP, 2011; Kleshchina Yu.V., 2011; Shayxova G.I. 2015.)

Makro va mikroelementlarning yetishmasligi yoki ko'pligi bevosita kasalliklar paydo bo'lishiga (kamqonlik, semizlik, endemik bo'qoq va boshqalar) va organizmning o'tkir respirator va yuqumli kasalliklarga chidamliligini pasayishiga olib keladi, bu esa o'z navbatida u yoki bu patologik holatlar (yurak-qon tomir tizimi kasalliklari, metabolik kasalliklar, ovqat hazm qilish tizimi va boshqalar (G. I. Shayxova 2021, Ermatov N. J. 2018)) rivojlanishi uchun sharoit yaratadi. JSST ma'lumotlariga ko'ra (2020), dunyoning aksariyat mamlakatlari aholisining $\frac{3}{4}$ qismi ovqatlanmaslik bilan bog'liq bo'lgan kasalliklardan aziyat chekmoqda. Shu munosabat bilan, bu kasalliklarning barchasi alimentar bog'liq kasalliklar deb nomlanib, ovqatlanish omillarining nafaqat ularning rivojlanishida, balki oldini olish, davolash, remissiyani saqlash va prognozni yaxshilashdagi yetakchi rolni o'ynaydi. (V.I. Pokrovskiy, 2017).

MUHOKAMA VA NATIJALAR

Bolalik davrida vitamin va minerallarning roli ayniqsa katta bo'lib, bu o'sish jarayonlarining intensivligi, bola tanasining shakllanishi, metabolik jarayonlarning

intensivligi bilan bog‘liq bo‘ladi. Shuningdek, kattalarga qaraganda, bolalarning tana vazni birligiga ushbu muhim oziq moddalarga bo‘lgan ehtiyojini sezilarli darajada oshiradi. Shunday qilib, agar kattalar uchun 1 kg tana vazniga tavsiya etilgan S vitamini miqdori 1 mg bo‘lsa, 11-14 yoshli o‘smirlar uchun - 1,5 mg, 7-10 yoshli bolalar uchun - 2,0 mg, 4-6 yoshda - 2,5 mg, 1 yoshdan 3 yoshgacha - 3,5 mg va hayotning birinchi oylari - 10 mg, ya’ni, katta yoshlilarga qaraganda 10 marta ko‘proq. Vitaminlarni yetarli darajada iste’mol qilmaslik immunitet tizimining faolligini pasaytiradi, nafas olish va oshqozon-ichak kasalliklarga chalinish chastotasini oshiradi. (Kuchma, V.R. 2009. I.A. Rakitin, S.A. Kolesnikova, S.L. Reshetnikova, E.M. Klimkovetskaya - 2010)

**Har- xil yoshdagi bolalarda vitaminlarning tavsiya etiladigan o‘rtacha
sutkalik miqdori**

1-jadval

| vitaminlar | 7-10 yosh o‘g‘il bolalar. | 11-13 yosh qiz bolalar. | 11-13 yosh o‘g‘il bolalar. | 14-15 yosh o‘g‘il bolalar. | 14-15 yosh qiz bolalar. |
|-------------------------------|--|--|---|---|--|
| S, mg | 60 | 70 | 70 | 70 | 70 |
| A, mkg | 700 | 1000 | 800 | 1000 | 800 |
| E, mg | 10 | 12 | 10 | 15 | 12 |
| D, mkg | 2.5 | 2.5 | 2.5 | 2.5 | 2,5 |
| V₁, mg | 1.2 | 1.4 | 1.3 | 1.5 | 1.3 |
| V₂, mg | 1.4 | 1.7 | 1.5 | 1.8 | 1.5 |
| V₆, mg | 1.6 | 1.8 | 1.6 | 2.0 | 1.6 |
| Niasin (RR), mg | 15 | 18 | 17 | 20 | 17 |
| V₁₂, mkg | 2.0 | 3.0 | 3.0 | 3.0 | 3,0 |
| Folat kislota, mkg | 200 | 200 | 200 | 200 | 200 |
| Pantotenat kislota, mg | 4-5 | 3.5 | 3.5 | 3.5 | 3.5 |
| Biotin, mkg | 30 | 25 | 25 | 30-100 | 30-100 |
| Vitamin K, mkg | 60 | 80 | 80 | 120 | 45-65 |

Olimlarning fikriga ko‘ra, maktab o‘quvchilarida askorbin kislotasi yetishmasligi leykotsitlarning organizmga kirgan patogen mikroorganizmlarni yo‘q qilish qobiliyatini 2 barobar kamaytiradi, buning natijasida o‘tkir respirator

kasalliklarga chalinish chastotasi 26-40% ga oshadi. (P. Setko , I.M. Setko, E.V. Sosnina, F.F. Xaliulina 2010. Polyakov, V.K. 2010. -V.P. Klinduxov , P.N. Nikolaevich, N.V. Xaribina [va boshqalar] - 2008. A. V. A. N. Potapovich , I. N. Potapova, 2008 yil.

Hozirgi kunda sut mahsulotlarini turfa xillari ishlab chiqarilmoqda. Biroq, ularni 100% tabiiy deb bo'lmaydi. Shuningdek bolalar ozuqalarining ham turfa xilini, qadog'ida yozilganidek meva qo'shilmalari, turli xildagi don mahsulotlaridan tayyorlangan ko'plab topishimiz mumkin lekin, bir narsani unutmashimiz va e'tibor berishimiz kerak, ular tarkibidagi ximiyaviy qo'shimchalar, ta'm beruvchi moddalar, aromatizatorlar, palma yog'i kabi qo'shimchalarning borligi bu afzalliklarni bir muncha qimmatini tushurib yuboradi. Bolalar ozuqasi tarkibidagi bu qo'shimchalar yo'l qo'yiladigan miqdordan oshmaydi deyishimiz ham mumkin lekin, bola organizmining nozikligini, oshqozon-ichak traktining tuliq yetilmaganligi, fermentlar faoliyatining to'liq darajada rivojlanmaganligini hisobga olsak, bu qo'shimchalarning oz miqdori ham ma'lum bir ma'noda o'z ta'sirini ko'rsatmay qolmaydi. Buning yaqqol ifodasini hozirgi kunda bolalarda ko'p uchrayotgan allergik kasalliklar, onkologik kasalliklar, endokrin tizimi kasalliklari, moddalar almashinuvi buzulilari va vazn muammolarida ko'rishimiz mumkin. Bugungi oziq-ovqat sanoati yo'qori darajada rivojlangan davrda qanday qilib bolalarda to'g'ri ovqatlanishni va shu bilan birgalikda ularning sog'lig'ini kafolatlash mumkin, bizning oldimizda turgan aktual muammolardan biri deb o'ylayman. Buning uchun sog'lom ovqatlanishni bola tug'ulishi bilanoq boshlash kerak. Chunki bolalardagi sog'lom ovqatlanish instinktini hali uning o'zi fikrlamay turib anglamay turib ona shakllantirishi kerak.

Agar ona bolaga tarkibida palma yog'i va boshqa ovqat qo'shimchalari bilan ishlov berilgan ozuqani bersa, uyda pishirilgan ovqat o'rniga yarim tayyor, tam bilish reseptorlarini ortiqcha darajada qo'zg'atadigan ovqatlar bilan ovqatlantirsa, albatta bola tabiiy mahsulotlardan tayyorlangan uyda tayyorlangan ovqatlarni iste'mol qilishni hohlamaydi. Shuning uchun ko'pchilik onalarning shikoyati bolam ovqat yeyishni hohlamaydi, ishtahasi yo'q, tana vazni oshmayapdi, bo'y o'sishi sustlashgan kabi shikoyatlarni ifodalaydi.

To'g'ri, bola har doim uyda onasi bilan bo'lmaydi, shuning uchun uyda tayyorlangan ovqat iste'mol qilmaydi degan fikr tug'ulishi bu ayni haqiqat. Biroq bolaning asosiy vaqtini 6-8 soatini maktabda o'tishini hisobga olsak bola eng kamida 2 martalik ovqat mahalini maktabda o'tkazadi va maktab oshxonasida tayyorlanadigan ovqatni iste'mol qiladi. Shuning uchun ham maktab oshxonalarida tayyorlanadigan oziq ovqatlar tarkibi ham muhim ahamiyatga egadir. Hozirgi kunda

maktab oshxonasidagi oziq-ovqat mahsulotlarining asosiy qismi xamirli va oddiy uglevodli (pirojki, bo'g'irsoq, bulochka, pechene, vafl, kartoshkali chipslar) oziq-ovqatlardan iborat ekanligi hammaga ma'lum. Aslida bolalar rasionida bo'lishi kerak bo'lgan sabzavot va mevalar deyarli yo'qligini kuzatamiz. Qolaversa, xonadonlarda ham yangi sabzavotlar va mevalar hamisha ham bola rasionida bo'lavermaydi. Yo'qoridagilardan kelib chiqib shuni aytishimiz mumkinki, bolalarda uchraydigan va keyinchalik ularning sog'lig'ida o'z aksini topadigan vitaminlar, makro va mikroelementlar yetishmovchiligi aynan ular rasionidagi oziq-ovqat mahsulotlari tarkibida ularning yetishmovchiligi, rasionning noto'g'ri tuzulishi bilan izohlashimiz mumkin. Hammaga ma'lumki bola organizmi sog'lom o'sishi va rivojlanishi uchun har kunlik organizmga kerak bo'ladigan essensial va noessensial mikro-makro elementlarga muhtoj bo'ladi. Kunlik rasionga haftaga bir yoki ikki marta meva yoki sut mahsulotlari; yogurt, tvorog, sut qo'shish bilan kunlik ehtiyojni qondirolmaymiz. Chunki bola organizmida metabolizm jarayoni kattalarga nisbatan jadal bo'ladi. Bu esa bolalarda kattalarga nisbatan mineral va vitaminlar ehtiyoji ko'proqligini bildiradi.

Ko'zlar faoliyati uchun vitamin A, miya faoliyati uchun V guruh vitaminlari, suyak tizimi uchun vitamin D va kalsiy kerak kabi fikrlar shunchaki quruq gapga aylanib qolmoqda. Chunki barcha shuni bilgani holda deyarli unga amal qilishmaydi. O'z-o'zidan vitamin va minerallar defisiti bolaning jismoniy rivojlanishiga emas balki uning intellektual rivojlanishiga ham ta'sir qilmay qolmaydi. Shunday ekan farovon kelajak qurishimiz uchun, Vatanimizni rivojlanishini yuksaltirish uchun sog'lom fikrlaydigan, intellektual yetuk kadrlar tayyorlashni bolalarimiz ovqatlanish rasionini optimallashtirish bilan erishishimiz mumkinligi shubhasizdir.

XULOSA

Yo'qoridagi ma'lumotlardan kelib chiqib shuni xulosa qilishimiz mumkinki, bugungi davrda bolalar sog'lomlik holatini yaxshilash uchun to'g'ri va sifatli ovqatlanishni avvalo oiladan boshlash, bolalar ovqatlanishi bo'yicha onalar savodxonligini oshirish, bolalardagi ovqatlanish bilan bog'liq bo'lgan kasalliklarni oldini olish uchun maktablarda tizimli profilaktik ishlarni yo'lga qo'yish, maktab oshxonalarining va ulardagi oziq-ovqatlar sifatini qayta ko'rib chiqish va shu o'rinda maktab shifokorining faoliyatini takomillashtirish muhimdir.

REFERENCES

1. Аношкина, Н.Л. Нутрициональный статус и физическое развитие лиц юношеского возраста / Н.Л. Аношкина, А.В. Гулин // Вестник ТГУ. - 2014. - Т. 19, № 1.-с. 71-74.

2. Н.Баранов, А.А. Состояние здоровья современных детей и подростков и роль медико-социальных факторов в его формировании / А.А. Баранов, В.Р. Кучма, Л.М. Сухарева // Вестник Рос. АМН. - 2009. - № 5. - С. 6-11.
3. Бердыгалиев, А.Б. Состояние фактического питания учащихся образовательных школ Алматинской области / А.Б. Бердыгалиев // Питание и здоровье: материалы международной научно-практической конференции (Алмата, 4 мая, 2009 г.). - Алмата, 2009. - № 2 (78). - с. 53.
4. Боровик, Т.Э. Педиатрическая нутрициология: настоящее и будущее / Т.Э. Боровик, В.А. Скворцова, К.С. Ладодо, Н.Н. Семенова // Российский педиатрический журнал. - 2011. - № 3. - с. 25-28.
5. Динамика состояния здоровья городских школьников / Е.С. Богомолова [и др.] // Медицинский альманах. - 2014. - № 2 (32). - с. 88-91.
6. Елисеев, Ю.Ю. Перспективы укрепления здоровья школьников на основе оптимизации питания / Ю.Ю. Елисеев, Ю.В. Клещина // Вопросы детской диетологии. - 2009. - Т. 7, № 1. - с. 46-48.
7. Идиатуллова, С.Ф. Роль питания в профилактике алиментарнозависимых заболеваний школьников / С.Ф. Идиатуллова, Н.В. Степанова // Актуальные проблемы педиатрии : материалы XV Конгресса педиатров России с международным участием (Москва, 14-17 февраля, 2011 г.). - М., 2011. - с. 340348.
8. Ильин, А.Г. Состояние здоровья детей дошкольного и младшего школьного возраста. Проблемы, пути решения / А.Г. Ильин, С.Р. Конова // Справочник педиатра.-2011. -№2.-с. 5-10.
9. Саломова, Ф.И. Роль питания в оздоровлении детей дошкольного возраста / Ф.И. Саломова, Г.И. Шайхова, И.А. Каримжонов // Вестн. СПбГМА им. И.И.Мечникова. 2002. - № 1-2
10. Тапешкина, Н.В. Гигиеническая оценка питания детей школьного возраста и пути его оптимизации (на примере юга Кузбасса) : автореф. дис. канд. мед. наук : 14.00.07 / Тапешкина Наталья Васильевна. — Пермь, 2009. - 23 с.
11. Печкуров, Д.В. Питание школьников как фактор риска нарушений нутритивного статуса / Д.В. Печкуров, Е.Н. Воронина // Вопросы детской диетологии. -2011.- Т.9, № 2. - с. 60-68.

YOSHLARNI MILLIY QADRIYATLARGA SODIQLIK RUHIDA TARBIYALASHDA TARIX TA'LIMINING O'RNI

Quljonov Ilyos Abdukarimovich

NDPI tadqiqotchisi.

Qarshiyev Rustam Mardonovich

NDPI dotsenti.

ANNOTATSIYA

Mazkur maqola ta'lim va tarbiya jarayonlarini uzviylikini ta'minlashda muhim vosita sanalgan insonparvarlik tuyg'usini shakllantirish, uni yoshlarga singdirishning ahamiyati va yo'llarini ko'rsatib berishga, Tarix darslarini milliy qadriyatlarimiz, bobolarimizdan qolgan o'lmas meros asosida tashkil etish usul va vositalarini aniqlashga qaratilgan.

Kalit so'zlar: insonparvarlik, milliy g'urur, iftixor, madaniy meros, usul, vosita.

АННОТАЦИЯ

Данная статья раскрывает процесс гуманитарного образования и воспитания рассматриваются в качестве важного инструмента в обеспечении формирования чувства конкуренции, это путь к решению проблемы и дать молодым как важно показывать на уроках истории наши национальные ценности, бессмертного наследования по организации направлен на выявление методов и средств.

Ключевые слова: гуманитарность, национальной гордостью, культурное наследие, метод, средство.

ABSTRACT

This article is directed to form the feeling of humanity which is considered to be an essential means in providing continuous educational process, show the significance and ways of teaching it to the youth, identify organizational methods and techniques based on national traditions and heritage from our ancestors in history classes.

Keywords: humanity, national pride, defiance, cultural heritage, method, means.

KIRISH

Prezidentimiz Shavkat Mirziyoyev – “Yoshlarimiz biznes, ilm – fan, madaniyat, san'at, adabiyot va sport sohalarida olamshumul muvoffaqiyatlarga erishmoqda. Bu mamlakatimiz istiqboliga, buyuk ajdodlarimiz boshlagan ezgu ishlarni kelajak avlodlar munosib davom ettirishiga katta ishonch bag'ishlaydi”. [1] Shuningdek,

“Qadrli o’g’il - qizlarim! Bizning havas qilsa arziydigan ulug’ ajdodlarimiz bor. Havas qilsa arziydigan beqiyos boyliklarimiz bor. Va ishonaman, Xudo xoxlasa havas qilsa arziydigan buyuk kelajagimiz ham bo’ladi. Yorug’ kelajakni avvalambor sizdek azmu – shijoatli, jo’shqin orzu intilishlar bilan hayotga kirib kelayotgan, hech kimdan kam bo’lmaydigan butun navqiron avlodimiz, butun O’zbekiston yoshlari barpo etadi” – degan gaplaridan nechog’lik haq ekanini bilamiz. Shu o’rinda urg’u berib o’tish joiz deb hisoblaymiz. Chunki kechangi kunimizni tahlil etmay, o’rganmay turib kelajagimizni tasavvur qila olmaymiz. Shuning uchun tarix darslari orqali g’oyaviy tarbiyaning umumiy pedagogik va metodik usullarini yanada har tomonlama takomillashtirib borish, uzluksiz ta’lim tizimida davom etayotgan islohotlarning asosini tashkil etadi deb hisoblaymiz. Shuningdek, millatning kelajagi bo’lgan yosh avlodni insonparvarlik ruhida tarbiyalashning dastlabki o’chog’i oila bo’lsa, uning asosiy bo’g’inlaridan biri bu tarbiya maskanlari ekanligini bilamiz. Demak, oilada olingan insoniylik fazilatlarida bolada bog’cha tarbiyaxonasida mustahkamlanishi zarur ekan, bu o’rinda tarix fani qanday vazifani bajarmog’i lozim? Mustaqil O’zbekiston jahoning eng ilg’or mamlakatlari safidan o’rin topdi. Mustaqillik barqaror rivojlanishi uchun mustaqillik dunyoqarashiga ega bo’lgan, milliy iftixor tuyg’usi bilan yo’g’rilgan, hur va erkan fikrlovchi, ayni vaqtda fuqarolik mas’uliyatini chuqur his etadigan, milliy va umuminsoniy qadriyatlarni o’z kasb – kori, ijtimoiy muhiti talab qiladigan, yosh avlodni ajdodlar tarixi, yuksak ma’naviyati va madaniyati bilan yaqindan tanishtirish orqali ularda milliy g’urur his – tuyg’ularini tarbiyalash, vatanparvarlik g’oyalarini shakllantirish, mamlakatimiz ijtimoiy – siyosiy hayotidagi dolzarb masalalardan biri sanalgan etnodemografik jarayonlarga munosabat bildiri oladigan chuqur bilim va tajriba bilan qurollangan yoshlarni tarbiyalashni islohotlarning mazmuni etib belgilab qo’ydi.

MUHOKAMA VA NATIJALAR

Tarix darslarida mavzuning mohiyatini ochib berish barobarida o’quvchilarni milliy mafkura g’oyasi asosida tarbiyalashning samarali yo’llari ishlab chiqilishi kerak bo’ladi. Shundagina maktab ta’limi yordamida o’quvchini g’oyaviy jihatdan chiniqtirishimiz mumkin. Umumiy qilib aytadigan bo’lsak, insonparvarlik – ijtimoiy harakat doirasida kishilarda, turli millat vakillariga mehr – muruvvat hissini tarkib toptirish, adolatsizlik, tengsizlik, tekinxo’rlik, vijdotsizlik, odobsizlik, yot ta’limotlar ta’siriga tushish kabi hatti – harakatlarga murosasizlikni shakllantiradi. Insonparvarlik g’oyasining barcha qirralari, milliy an’analarimiz bilan birga turli qoida, tushuncha va fikrlar tizimi sifatida o’z ifodasini topgan. Umumta’lim maktabi

tarix darslarida o'qitish, ta'lim berish ishlari ana shu g'oyaviylik asosida bo'ladi. Insonparvarlik tarbiyasi shaxsning sub'ektiv istagi bo'lmay, balki maktab amaliy ishining talabiga aylanadi. Insonparvarlik g'oyasini o'quvchilarda shakllantirish, tarbiyalash tarix fanlarini o'qitish jarayonida amaliy tus olishi muhim sanaladi. Insonparvarlik tarbiyasini tarix o'qitish jarayonida shakllantirishning o'zi ham bir qancha ruhiy jarayonlar orqali kechishi mumkin. Bu o'rinda ong markaziy masala bo'lib qoladi va insonparvarlik g'oyasini anglash, tasavvurlar orqali idrok etish bir qancha mexanizmlar bilan bog'liq. Tarix fani o'qituvchisi o'quchi yoshini hisobga olgan xolda darsni rejalashtiradi.

Yuqorida ta'kidlab o'tganimizdek, darslarni shu tarzda tashkil etish pedagogdan kattagina mahorat talab etadi. Zamonaviy dars usullarining barchasi ham biror muammo yoki faoliyatni o'zaro munozara, muloqot orqali tinglovchiga yetkazadi. Tashkil etiladigan tarix darsi muzey ashyosi bilan jihozlansa, bu nafaqat mavzuga qiziqishni orttiradi, balki bilim oluvchi keyingi mavzuga doir manba, yoki ashyo izlashga o'qituvchiga yordam berishi ham mumkin. Bilamizki, o'quvchi eshitish jarayonida 20 – 30 % o'zlashtirsa, ko'rish va eshitish orqali 50 – 60 % o'zlashtirishi mumkin. Demak, ashyoni bevosita ko'rgazmali tarzda namoyon etish imkoni bo'lmagan taqdirda, o'qituvchi ashyo haqida ma'lumot berish bilan birga uning rasmi, yoki mazkur ashyo saqlanadigan joy xususida to'xtalib o'tishi, yoki bo'lmasa, milliy muzeylarimizda shunga o'xshash qanday osori-atiqalar borligi xususida hikoya kiritishi lozimdir.

Biz insoniyatning o'tmish tarixini o'rganganimizda uni sobiq sovetlar davrida hukmron bo'lgan g'oya, ya'ni tarixni sinfiy kurashlar nuqtai nazaridan talqin etishlardan yoki noo'rin bo'rttirib ko'rsatishlardan saqlanishimiz zarur. Chunki, “Biz xalqni nomi bilan emas, balki madaniyati orqali bilamiz, tarixning tag – tomirigacha nazar tashlaymiz” [3]. Binobarin, haqqoniy tarix dillarga hayot qonini quyuvchi, tillarga so'z baxsh etuvchi, saltanatlarni qayta yaratuvchi, o'tib ketgan asrlar silsilasini butun hayajonlari, egalari bilan ko'z o'ngimizda namoyon etib, hayotimiz sarhadlarini kengaytiruvchi mo'jizadir. Uning ma'naviy qudrati ila biz barcha kechmish zamonlarning odamlariga hamdamu hamnafas bo'lamiz, ular bilan goh suyib, goh kuyib, dilimizni rag'batlantiruvchi, hislarimizga ozuqa beruvchi turli voqealar, ajabtovur fe'l – atvorlar dunyosiga oshno bo'lamiz. Yoshlarda mavkuraviy dunyoqarashini mustahkamlashda muzeylar amaliy vosita bo'lib xizmat qiladi. Bugunni ertangi kun bilan chambarchas bog'lab turuvchi ko'prik sanalgan muzeylarimiz faoliyatida ham ayrim muammolar yo'q emas. Bugun yoshlar oldidagi dolzarb mamalalardan yana biri, muzeylarimiz zahirasini boyitish uchun amaliy

san'at asarlarini yig'ish, ulardagi nodirlik, noyoblik, xolisiylik, tarixiylik jihatlarini o'rganib chiquvchi mutaxassislarni ko'paytirish masalalaridir. Biz ham ajdodlarimiz kabi avlodlarimizga munosib meros qoldirmog'imiz darkor. Zero, I. Karimov ta'kidlaganidek, "Farzandlarimiz kelajak avlodlar bizdan shu o'lkani shu muqaddas zaminni yana ham boy kuchli va qudratli holatda qabul qilib olishlari uchun, biz buyuk ajdodlarimizga nisbatan qanday minnatdorchilik tuyg'ularini his etayotgan bo'lsak, o'g'il – qizlarimiz, kelajak avlod ham bizga nisbatan shunday minnatdorchilik tuyg'ularini his etishlari uchun lozim bo'lgan hamma ishni qilish bizning fuqarolik burchimizdir."⁹⁹

Aynan ana shu o'rinda insonparvarlik, mehr – shafqat tuyg'usini bolada singdirish maqsad kilib tashkil etilajak darslarimiz qo'l keladi.

Maktab tarix darslarida o'qituvchi asosan, jahon tarixi fanini o'qitishda O'zbekiston tarixini jahon mamlakatlari bilan taqqoslagan holda yoritish, O'zbekiston tarixi voqealarini bosqichma – bosqich, ya'ni izchillikka rioya qilgan holda ochish, xususan, davr va zamon ruhini berish hamda mustaqil O'zbekistonning istiqboldagi taraqqiyotini ko'zda tutgan holda bayon etishga harakat qiladi. Tarix fanini insonparvarlashtirish masalasiga jiddiy e'tibor berib, tarix faqatgina qarama – qarshi sinflar kurashidagina iborat emasligini, umuminsoniy qadriyatlar asosida o'zaro totuvlikka, bir – birlariga yordam berishga, tinch va osoyishta yashash taraqqiyotning garovi ekanligiga o'quvchini ishontirishga erishadi. Yurtimiz tarixining maftunkor, boy go'shalarining asosiy qismi Buyuk ipak yo'li ustidagi ilm-fan, hunarmandchilik, madaniyat taraqqiy etgan makonlardan iborat ekanligi xususida yangi bilimlar beradi.

O'rta maxsus ta'lim bosqichida o'qitiladigan tarix fani esa ushbu jarayonni ancha mukammal, ya'ni yoshlarni kasbga yo'naltirishga xizmat qiladigan, eng oliy tuyg'u – insoniylik tuyg'usini his etishga xizmat qiluvchi dars sifatida tashkil etiladi.

Tarix darslarini milliy qadriyatlarimiz, bobolarimizdan qolgan o'lmas meros asosida tashkil etish darslarini yanada jonli va qiziqarli bo'lishini ta'minlaydi. I. Karimov ta'kidlaganidek: - «Men milliy istiqloq g'oyasi bugungi tez sur'atlar bilan o'zgarayotgan tahlkali dunyoda o'zligimizni anglash, bizning kimligimizni, qanday buyuk ajdodlarimiz merosiga, necha yillik tarix, betakror madaniyat va qadriyatlarga ega ekani aytib, demokratik qadriyatlar, butun jahon taraqqiyoti yutuqlari bilan oziqlantirib, yangi o'sib kelayotgan avlodga yetkazishga xizmat qilmog'i zarur deb bilaman"[4].

Ajdodlarimiz ma'naviy merosidan kuch olib, umumbashariy tajribalar asosida shaxslarni tarbiyalash oson ish emas, albatta. Tarix darslarida birgina bobokalonimiz Sohibqiron Amir Temur bebaho ma'naviy merosini o'rgatish nafaqat bilim oluvchilar, balki bilim beruvchilardan ham yillar mobaynida xalqimiz ma'naviy merosini jiddiy o'rganishlarini talab etadi. Bugun mamlakatimiz tarixiga yer yuzi qiziqayotgan bir paytda dunyo xalqlari tarixini o'rganishga yangicha yondashmoqdamiz. "...Zamon talabi shuki, professor va o'qituvchilar o'zlarida mavjud bilim va saviya bilan cheklanib qolmasdan, balki xorijiy mamlakatlar tajribasini qunt va sabot bilan o'rganib, mag'zini chaqib, undan keyin o'z talabalariga saboq berishlari lozim." [5]

Jahon tarixidan Hindiston, Eron, Iroq, Turkiya, butun G'arb va Sharqni o'rganar ekanmiz, qaysi mamlakatdan Sohibqiron ma'naviyati izini izlamalik mumkin. Pokistonlik A.Doniy Amir Temur tarixini Hindiston, Pokiston, Eron, Afg'oniston, Angliya, Amerika, Yaponiya, ayniqsa Kembrij universitetlari kutubxonasidan o'rganganini aytadi.

Biz tarix darslarida Shomni o'rganayotgan, misrlik tarixchi Valiuddin Abdurahmon ibn G'aybiy al Hofiz al – Marog'iylarning Sohibqironga bo'lgan hurmat va ehtiromini qanday qilib aytib o'tmaslik mumkin. Angliya davlati tarixini davrlashtirish asosida o'rganamiz, ammo har bir davrda tashqi aloqalar, madaniyat albatta o'rganiladi. Demak, biz tashqi aloqalar va madaniyat degan joyda Sohibqironning Angliyalik tadqiqotchisi o'qituvchi ayol Xiloda Xukxemning hozirgi zamon G'arb temurshunosligiga qo'shgan hissasi va g'arbliklarning bizning boy ma'naviy merosimizga munosabati bilan bog'lab o'tsak maqsadga muvofiq bo'ladi. Hindiston tarixini o'rganishda X.Xukxemning "Amir Temur dunyoga kelmaganida, Hindistonda buyuk imperiya bo'lmagan bo'lardi", [5] – degan fikrini asoslashning o'zi mavzuga milliylik, insonparvarlik ruhini kiritadi. Ulug' ajdodlarimiz madaniy va ma'naviy merosidan uzluksiz ta'limning barcha bo'g'inlarida foydalanishdan eng asosiy maqsad eng ulug' vazifa insoniylik tuyg'usini shakllantirish va rivojlantirishdan iborat.

XULOSA VA TAKLIFLAR

Ajdodlarimiz qoldirgan boy madaniy meros, ular barpo etgan qudratli davlat, mustahkam maktabni faqat tarixiy bilimlar ko'rinishida yoshlarga yetkazmay, balki ularda faxr, o'zligimizga, o'tmishimizga iftixor, kelajakka ishonch kabi xislatlarni shakllantiramiz zarur. Shundagina bugungi kun yoshlariga qo'yiladigan talablar:

- jahon hamjamiyatida mamlakatimizning tutgan o'rni va mavqeini anglaydi, o'zbek davlatchiligi tarixini o'rganadi;

- Tarix faniga qiziqishi barobarida fuqarolik demokratik jamiyatni barpo etish mohiyatini anglab oladi;
- Vatanni sevuvchi, uni turli oqimlardan himoya qila oladigan bo'lish hissi, boshlagan ishni oxiriga yetkaza olish qobiliyati shakllanadi;
- davlat siyosatini tushunadi, unga fidoiy bo'lib, asl vatanparvar, sadoqat va vafodorlikning yuksak tuyg'ulari bilan sug'orilishi lozim;
- o'zbek xalqining boy tarixi, milliy qadriyatlariga sodiq bo'lib, ajdodlar merosini qadrlashni o'rganadi, komil insonga xos fazilatlar shakllanadi;
- yangilikka intilish, ishga ijodiy yondashuv, maqsadni aniq va to'g'ri yo'naltirish qobiliyati o'sadi.

REFERENCES

1. Mirziyoyev Sh. M. Milliy taraqqiyot yo'limizni qat'iyat bilan davom ettirib, yangi bosqichga ko'tarilamiz. Toshkent. "O'zbekiston". 1- jild. 415 – bet
2. Karimov I.A. O'zbekistonning o'z istiqlol va taraqqiyot yo'li. Toshkent., "O'zbekiston" 1992 yil., 66-bet.
3. Karimov I.A. Tarixiy xotirasiz kelajak yo'q. T. "Sharq", 1998 yil, 4 – bet.
4. Karimov I.A. Jamiyatimiz mafkurasi xalqni –xalq, millatni-millat qilishga xizmat etsin. Biz kelajagimizni o'z qo'limiz bilan quramiz. T. "O'zbekiston", 1999. 7-jild, 99-bet.
5. Yuldasheva G. "O'zbek o'tovlari". Moziydan sado. 2009 yil. № 1. (41)30 – 31-betlar.
6. Qodirov T. "Istiqlol bergan imkoniyat". "Hidoyat" jurnali. 2018 – yil 8 -son. 20- bet
7. Milliy istiqlol g'oyasi: asosiy tushuncha va tamoyillar. T., "O'zbekiston", 2000 yil., 7- bet.
8. Хухам Х. "Властитель семи созвездий". Т. «Правосудие», 1995 г. ул.

YANGI O‘ZBEKISTONDA JISMONIY TARBIYANI RIVOJLANTIRISHDA XOTIN-QIZLARNING O‘RNI

Zokirov Ulug‘bek Murodjon o‘g‘li

Chirchiq davlat pedagogika instituti

“Jismoniy madaniyat” kafedrası o‘qituvchisi

goldman.ulugbek@gmail.com

Ismailova Xilola Botir qizi

Chirchiq davlat pedogogika instituti

“Jismoniy madaniyat” yo‘nalishi 1-bosqich talabasi

ANNOTATSIYA

Ushbu maqolada Yangi O‘zbekistonda jismoniy tarbiya va sportni turli xil yo‘nalishlarini rivojlantirishda xotin-qizlarning tutgan o‘rni haqida muhokamalar va o‘tkazilgan tadqiqotdagi so‘rovnoma natijalari ko‘rib chiqiladi.

***Kalit so‘zlar:** Yangi O‘zbekiston, jismoniy tarbiya, sport turlari, jismoniy tayyorgarlik, trenirovka, xarakat, malaka, ko‘nikma.*

АННОТАЦИЯ

В этой статье будут рассмотрены обсуждения о роли женщин в развитии различных направлений физической культуры и спорта в новом Узбекистане и результаты проведенного опроса.

***Ключевые слова:** Новый Узбекистан, физическое воспитание, спорт, физическая культура, тренировка, движение, квалификация, навыки.*

ABSTRACT

In this article, discussions on the role of women in the development of different directions of physical education and sports in the new Uzbekistan and the results of the survey conducted will be considered.

***Keywords:** New Uzbekistan, physical education, sports, physical culture, training, movement, qualifications, skills.*

KIRISH

Yangi O‘zbekistonda jismoniy tarbiya va sportni turli xil yo‘nalishlarini rivojlantirishda xotin-qizlarning tutgan o‘rni yildan-yilga o‘sib bormokda. Muhtaram prezidentimiz Mirziyoyev Shavkat Miromonovich jismoniy tarbiya va sportni rivojlantirishda nafaqat yoshlarga, xotin-qizlarga ham juda ko‘p imkoniyatlar yaratmoqdalar. 2016 yildan 2022 yilgacha kelib sport va jismoniy tarbiya sohasida juda katta yangiliklar qildilar, xotin-qizlarga ham juda ko‘p imkoniyatlar yaratdilar va

qator qonun farmonlar ishlab chiqildi. 2017-2021 yillarda O‘zbekiston Respublikasini rivojlantirishning beshta ustuvor yo‘nalishi bo‘yicha harakatlar strategiyasini” Yoshlarni qo‘llab-quvvatlash va aholi salomatligini mustahkamlash yili”ni amalga oshirishga davlat dasturiga muvofiq bir qancha ishlar qilindi.

MUHOKAMA VA NATIJALAR

Yangi O‘zbekistonda xotin-qizlarga jismoniy tarbiya va sport sohalarini rivojlantirish uchun prezidentimiz tomonidan ko‘plab qaror va farmonlar qabul qilindi. Buning natijasida ko‘plab xotin va qizlar sportning turli sohalarida muntazam shug‘ullanib kelishmoqda. Prezidentimizning “Xotin-qizlarni qo‘llab-quvvatlash, ularning jamiyat hayotidagi faol ishtirokini ta‘minlash tizimi yanada takomillashtirish chora-tadbirlari to‘g‘risida” 2021 yil 5-martdagi PQ son qaroriga muvofiq:

Xotin-qizlarni har tomonlama qo‘llab-quvvatlash, cog‘liqni saqlash, ayollar sportini rivojlantirish, mehnat va o‘qish sharoitlarini yaxshilash bilan bog‘liq tadbirlarini moliyalashtirishga ko‘maklashish;

2022-2026 yillarga mo‘ljallangan O‘zbekiston Respublikasining “Taraqqiyot strategiyasi” da adolatli ijtimoiy siyosat yuritish, inson kapitalini rivojlantirish “Jismoniy tarbiya va sport” bilan muntazam shug‘ullanadigan fuqarolarning sonini oshirish;

Jismoniy tarbiya va sport bilan muntazam shug‘ullanadigan aholi sonini 2026-yilda 33 foizga chiqarish;

Respublika yoshlari o‘rtasida milliy sport turlarini ommalashtirish;

O‘zbekiston sportining ommaviyligini oshirish maqsadida milliy sport turlari va xalq o‘yinlarini rivojlantirish;

Barpo etiladigan har bir “Yashil hudud”da yugurish, velosipedda harakatlanish uchun “Salomatlik yo‘lkalari“ xamda badminton, stritbol va vorkaut maydonchalarini tashkil etish;

Vazirlik, idora hamda tashkilotlar xodimlarini va aholini sport tadbirlariga jalb qilish, ular o‘rtasida musobaqalar tashkil qilish;

Milliy olimpiada sport o‘yinlarini o‘tkazish dasturini ishlab chiqish va amalga oshirish;

Sport o‘yinlari o‘tkaziladigan sport ob‘ektlari infratuzilmasini yaxshilash va zarur sport inventarlari bilan jihozlash;

Milliy olimpiada o‘yinlarini yuqori darajada tashkil etish hamda g‘olib va sovrindorlarni munosib rag‘batlantirish;

Milliy olimpiada o‘yinlariga tayyorgarlik ishlarining borishini ommaviy axborot vositalari orqali, shu jumladan Internet jahon axborot tarmog‘ida keng yoritishini tashkil etish;

O‘zbekiston davlat jismoniy tarbiya va sport universiteti hamda uning filiallariga qabul ko‘rsatkichlarini oshirish hisobiga faoliyat yuritayotgan oliy ma‘lumotli trenerlarning amaldagi 54 foizlik ulushini 2022 yilda 62 foizga, 2026 yilda 85 foizga oshirish;

O‘zbekiston davlat jismoniy tarbiya va sport universiteti va uning filiallari bitiruvchilarini sport ta‘limi muassasalariga jalb etish;

Xotin-qizlarni qo‘llab-quvvatlash, ularning jamiyat hayotidagi faol ishtirokini ta‘minlash;

Jamiyatda xotin-qizlarga tazyiq va zo‘ravonlikka nisbatan murossasizlik muhitini yaratish, xotin-qizlarning huquqlari va qonuniy manfaatlarini ta‘minlash;

Gender tenglikni ta‘minlash siyosatini davom ettirish, xotin-qizlarning ijtimoiy-siyosiy faolligini oshirish, ularni qo‘llab-quvvatlashga doir islohotlarni amalga oshirish. Xotin-qizlarning ta‘lim va kasbiy ko‘nikmalar olishlari, munosib ish topishlariga har tomonlama ko‘maklashish, tadbirkorligini qo‘llab-quvvatlash, iqtidorli yosh xotin-qizlarni aniqlash va ularning qobiliyatlarini to‘g‘ri yo‘naltirish kabi masalalarni qamrab olgan.

Hududlarda, ayniqsa, qishloqlarda xotin-qizlarga ko‘rsatiladigan tibbiy-ijtimoiy xizmatlar sifatini, ular o‘rtasida sog‘lom turmush tarzini ta‘minlash borasidagi ishlar samaradorligini oshirish.

Turar joyga muhtoj xotin-qizlarni uy-joy bilan ta‘minlash, turmush va mehnat sharoitlarini yaxshilash, daromadlarini ko‘paytirish borasida tizimli chora-tadbirlarni belgilash.

Og‘ir ijtimoiy ahvolga tushib qolgan xotin-qizlarga ijtimoiy-huquqiy, psixologik yordam ko‘rsatish, ularni manzilli qo‘llab-quvvatlash.

«Ayollar daftari» bilan manzilli ishlash, mutasaddi tashkilotlar tomonidan xotin-qizlarning muammolari o‘z vaqtida bartaraf etilishi ustidan jamoatchilik nazoratini amalga oshirish. Bundan tashkari, xotin qizlarni sportni rivojlanishidagi o‘rnini jismoniy tayyorgarlik malakali sportchi xotin-qizlarni tayyorlashda eng muhim poydevor sifatida sport mahoratining samarali shakllanishida beqiyos omil bo‘lib hisoblanadi. Shu bilan bir qatorda ilmiy metodik adabiyotlarning tahliliga ko‘ra, har qanday jismoniy tayyorgarlik jarayoni ham jismoniy sifatlarning samarali ravishda rivojlanishiga olib kelavermaydi va texnik taktik mahoratining shakllanishiga ijobiy ta‘sir etmasligi mumkin. Ko‘p hollarda sport mahoratiga salbiy ta‘sir etishi ham

ehtimoldan xoli emas. Xotin-qizlar sportini rivojlantirish kelajakda sog'lom farzandlarni tug'ishiga olib keladi. Zero, farzandlarimizning sog'lom bo'lishi yurtimizning farovon, gullab yashnashini ta'minlaydi. Chunki, kelajagimiz bu bizning farzandlarimizdir. Natijada osiyo chempionlari jahon chempionlari hamda olimpiyada chimpionlari yetishib chiqmoqda imkoniyatlar va sharoitlar yaratib berilmoqda.

2021-yil 23-yildan boshlangan. Tokio olimpiada o'yinlarida ham yangi O'zbekiston sportchi xotin-qizlari xam qatnashib yaxshi natijalarga erishishdi. Yurtimizga oltin, kumush va bronza medallar bilan kelishdi. Olimpiyada o'yinlarida Yangi O'zbekiston nomidan qatnashgan sportchilar hozirgacha jami 32 ta medallarni qo'lga kiritishgan. Bularni ichida sportchi ayol va qizlar xam o'z xissalarini qo'shishgan. 2020-2021-yildagi Tokio olimpiya o'yinlarida 30 ta sportchi ayol va qizlar qatnashgan bulardan;

Boks: Rayhona Qodirova (60 kg).

Erkin kurash: Nigora Tursunqulova (67 kg).

Og'ir atletika: Muattar Nabiyev (55 kg).

Qilichbozlik: (*shpocha ayollar*) Malika Xakimova, (*sabla ayollar*) Zaynab Dayibokova.

Yengil atletika: (*balandlikka sakrash*) Svetlana Radzivil va Saxina Sadullayeva.

Uzunlikka sakrash: Darya Reznigenka.

Uch xatlab sakrash: Roksona Xudoyorova.

Kup kurash: Yekatarina Voronina.

Zyudo: Diyora Keldiyorova (52 kg) va Farangiz Xojiyev (63 kg).

Suzish: (*100 metr bross*) Yulduz Quchqorova.

Kanoeda eshkak eshish: (*S-2500 m*) Dilnoza Raxmotova va Nilufar Zokirova, (*S-1200 m*) Dilnoza Raxmotova. Nilufar Zokirova.

Sport gimnastikasi: Yakkalik dastur; Oksana Chusovitina.

Badiiy gimnastika: (kup kurash) Sabina Tashkenboyeva.

Gurux mashq: Nilufar Shomurodova Kseniya Aleksandrova Dinora Ravshanbekova Sevara Sofayeva va Komola Ernazarova.

O'q otish: -10 m -50m. miltiqdan 3 xolatda. Muxtasar Toxirova.

Velosport guruh poygasi ayollar: Olga Zabilinskaya.

Zamonaviy beshkurash: (*yakkalik*) Alise Faxrutdinova.

Bu sportchi ayol va qizlar yangi O'zbekistonni sportdagi rivojlanishi uchun qo'llaridan kelganicha harakat qilishmoqda bularni ko'rgan yoshlar esa ulardan o'rnak olishi ularga o'xshab jismoniy tarbiya bilan yoshligidanoq shug'ullanib turli

xil sport turlariga qatnashsalar o'z ustlarida yaxshi ishlasalar albatta bundan yuqori natijalarga erishishi mumkin.

Qadimdan ma'lumki, eramizdan avval ham jismoniy tarbiya bilan ayol va qizlar xam shug'ullanishgan, ya'ni quldorlik qullik davrida qadimgi Yunonistondagi davrlarda qullarni boshqarish uchun ayollar xam jismoniy tarbiya bilan shug'ullanishgan, ya'ni ular sparta tizimida kurash, qilichbozlik, kamonda o'q otish shular bilan shug'ullanishgan. Bundan tashqari, To'marisni ham misol qila olishimiz mumkin u xaqiqiy jangchi mukammal jismoniy sifatlarga boy ayol bo'la olgan. Yurtini tinchligi uchun bor kuch salohiyatini va aql idrokini hamda jismoniy qobiliyatlari yordamida tinchlikni ta'minlab bergan sarkarda ayollardan deb bilamiz. Ajdodlarimmizdan o'tgan jismoniy qobiliyat hozirgacha ayollarimizda namoyon bo'lmoqda. Yillar o'tib jismoniy tarbiyaga ehtiyoj oshib hozirgi kungacha juda xam rivojlanib ketdi bemalol ayol qizlar ham jismoniy tarbiya va sport bilan shug'ullana olishadi. Erkaklardan sabr matonat borasida ancha sabrli ayollarimiz hozirgi kunda kuch jihatdan ham ulardan o'zishmoqda. Og'ir-og'ir toshlarni ko'tara oladigan sportchi qiz ayollarimiz mavjud, bulardan yuqori natijalarga erishgan Muattar Nabiyevni misol qila olishimiz mumkin. Boks bo'yicha esa xam erkaklarga o'xshab jang qila oladigan sportchi ayollarimiz ham bor va yaxshi natijalarni O'zbekistonimizga taqdim etishyapdi bulardan, Rayxona Qodirovani misol qila olamiz. Boshqa sport turlaridan ham tengma-teng erkaklar bilan ayolman nozik xilqatman demay jismoniy tarbiya va sportning qiyin og'ir turlari bilan qatnanashib kelishmoqda. Ular har tomonlama kuchli, abjir, chaqqon chidamkorlik epcillilik xamda sabrli fidokor ayol va qizlar deb bilamiz. Sport bilan shug'ullangan inson hech qachon yomonlik qila olmaydi. Yaxshi inson deb xisoblaymiz.

So'rovnomada 1 ta savol berildi va javoblar tahlil qilindi. So'rovnoma quyidagi savoldan iborat:

Jismoniy mashqlar bilan shug'ullanish xotin-qizlar organizmiga ta'siri bormi va ahamiyati haqida nimalarni bilasiz?

Izoh: Jismoniy madaniyat yo'nalishi xotin-qizlar bo'yicha.

So'rovnomada 28 nafar ishtirokchidan 78 % savolga ijobiy fikr bildirishgan, 22 % loqaydsizlik bilan javob berishgan ya'ni ularda yetarli darajada jismoniy mashqlar bo'yicha nazariy bilim va amaliy ko'nikmani mavjud emasligi aniqlandi.

Albatta jismoniy tarbiya bilan shug'illangan ayol-qizlar bilan shug'ullanmagan ayol qizlani o'rtasida katta farq bor. Sport bilan shug'ullanmay uy ishlari bilan shug'ullansa ham jismoniy mashqlarga kiradi lekin jismoniy tarbiya bilan shug'ullanib o'zini ustida ishlasa u sog'lom va chiniqqan buladi. Yoshligidan

jismoniy tarbiya bilan ya'ni, sport turlariga farzandlarimizni jalb etsak ularni o'sish jarayoniga ham fikrlash jarayoniga ham katta ta'sir etadi. O'zi jismoniy tarbiya – inson organizmining morfologik va funksional jihatdan takomillashishi, uning hayoti uchun zarur bo'lgan zaruriy harakat ko'nikmalari va malakalarini shakllantirishi hamda jismoniy sifatlarni rivojlantirishiga yo'naltirilgan ko'p yillik pedagogik jarayon bo'lib, u nafaqat harakat faoliyatimizga ta'sir kursatmay fikrlash asab tizimlarimizni tiklashga ham ta'siri katta. Nuqsonli bolalarni ham vrach tavsiyasi bilan sport bilan shug'ullanishga tavsiya etadilar bu xammamizga ma'lum foydasi borligi uchun. Shuning uchun xam yoshligidan sport bilan shug'ullanib o'smir yoshga yetib uni davom ettirsa albatta sog'ligida muammo bo'lmaydi va sportga muhabbati oshadi va O'zbekistonimizda sog'lom yoshlar, qizlar hamda ayollar ko'payadi va albatta yangi chempionlar. Sog'lom ayol – yurt kelajagi deganday katta ahamiyati bor . Shuning uchun albatta ayollar sport bilan shug'ullanishi shart deb o'ylayman. Bizda ham sportchi qizlar yoshligidan sport bilan shug'ullangan qizlar juda ko'p. Ko'p muvaffaqiyatlarga erishgan chempionlar ko'p ular sportga o'zi qiziqishi bilan ayrimlari esa onalari otalari orqali sportga kirib kelgan va hozirda ular ota-onalaridan juda xam minnatdorlar. Shuning uchun ota-onani ham farzandni to'g'ri yo'lda yurishiga katta hissasi bor. Biz ayollar bunga e'tiborli bo'lsak yurtimizda chempionlar ko'payadi.

XULOSA

Shunday qilib, sport bo'yicha erishilgan yutuqlarda albatta Yangi O'zbekistonimiz yuqori reytinglarga yanada ko'tariladi. O'zbek ayollari judayam serkirrali bo'lishadi nafakat uy ishlari bola tarbiyasi o'zlarini sevimli ishlari bilan ham shug'ullanishadi shunga qo'shib jismoniy tarbiya va sport bilan shug'ullanishsa hamma ayollar xam sog'lom baquvvat bo'lishgan bo'lar edi. Ayrim ayollar bunday emas berilayotgan imkoniyatlardan sharoitlardan oqilona foydalana olmaydi. Foydalana ololgan ayollar esa jismoniy kamolotga erishgan inson bo'lib rivojlanadi va jismoniy sog'lom onadan sog'lom zurriyodlar dunyoga keladi. Jismoniy sog'lom inson esa sog'lom fikrlaydi.

REFERENCES

1. Мирджамалова Н.З. Жамиятда хотин-қизлар спортининг ривожда жисмоний тайёргарлик ва унинг урни\\ Oriental Art and Culture\\Scientific – Methodical Journal.
2. Ulugbek Zokirov. Individual Features Of Development Of Information And Communicative Competence In Masters Of Higher Pedagogical Education. The

American Journal of Social Science and Education Innovations. № 3 (3), 486-491. (2021). <https://usajournalshub.com/index.php/tajssei/article/view/2423/2314>

3. Зокиров У.М. “Совершенствование тренировочного процесса студентов факультета физической культуры специализирующихся в спортивной борьбе” маг. Диссертация ФерГУ 2020 г. 25,26,27,28.

4. Зокиров У.М., Каримов Т.Р. “Умумий ўрта таълим мактаб ўқувчиларини жисмоний тарбия дарсларида миллий ҳаракатли ўйинларни бажариш орқали жисмоний тайёргарлигини ривожлантириш”. The Journal Of Academic Research In Educational Sciences. № 2 (4), 1166-1171. (2021).

5. Зокиров У.М., Курбанова П.С. “Олий таълим муассасалари талабаларида соғлом турмуш тарзини ривожлантириш”. The journal of academic research in educational sciences. № 2 (5), 150-155. (2021).

6. Хонкелдиев Ш.Х., Закиров У.М., Меликузиев А.А. Эффективность разработанной методики повышения физической подготовленности юных борцов вольного стиля. Наука сегодня вызовы и решения материалы международной научно-практической конференции. №1(1), 164-168. 2020.

7. Зокиров У.М. “Индивидуализация технико-тактической подготовки борцов курашистов при моделировании соревновательной деятельности”. Мамлакатимиз олий таълим тизимида жисмоний маданият таълимини модернизациялаш стратегияси муаммолари ва таълим мазмунининг янги моделлари мавзусидаги республика илмий-амалий анжуман материаллари 2019. 82-85.

8. Ханкелдиев Ш., Зокиров У. Оздоровительная направленность занятий физической культурой в сельских общеобразовательных школах в республике узбекистан. Наука сегодня реальность и перспективы. №1 (1), 113-114. 2019.

9. Ҳаракатлар стратегияси.

10. Тараққиёт стратегияси.

11. www.olympic.uz

12. www.ziyonet.uz

13. www.lex.uz

XX ASR 50-70 YILLARIDA BUXORO ADABIY MUHITI TARIXI

Axmatov Amonkeldi Hasanovich

BuxDU tayanch doktoranti

+998997591212 /// amonaxmatov@mail.ru

ANNOTATSIYA

Ushbu maqolada XX asr 50-70 yillarida davom ettirilgan Buxoro adabiy harakatchiligi haqida ayrim tahliliy qarashlar berilgan.

Tayanch soʻzlar: Adabiy muhit tarixi, adabiy harakatchilik, Toshpoʻlat Hamid, Yozuvchilar uyushmasi, sheʼriyat, "Nilufar" adabiy toʻgaragi.

АННОТАЦИЯ

В данной статье представлены некоторые аналитические взгляды на бухарское литературное движение, продолжавшееся в 50-70-е годы XX века.

Ключевые слова: История литературной среды, литературное движение, Ташпулат Хамид, союз писателей, поэзия, литературный кружок «Нилуфар».

ABSTRACT

This article provides some analytical views on the Bukhara literary movement, which continued in the 50-70s of the XX century.

Keywords: History of literary environment, literary movement, Toshpolat Khamid, Writers' union, poetry, "Nilufar" literary circle.

KIRISH

XX asr Buxoro adabiy muhitiga dastlab Sharifjon Maxdum (Sadr Ziyo), Sadridin Ayniy, Abdurauf Fitratlar navbati bilan yetakchilik qildilar. Biroq, 40 yillardan keyingi jarayon kuzatilsa, Buxoro adabiy muhitida yaqqol koʻzga tashlanadigan yetakchilikni qoʻlga olib, adiblarni birlashtiradigan tashkilotchi uchramaydi. Bu hol toki 1950-yil oʻrtalariga qadar davom etadi. XX asr 50-70-yillari Buxoro adabiy muhitining zabardast vakili, tashkilotchisi va jonkuyari Toshpoʻlat Hamidov adabiy sahnaga chiqishi bilan muhit oʻz yetakchisiga ega boʻldi.

ADABIYOTLAR TAHLILI VA METODLAR

Mazkur maqolani tahlil qilish jarayonida ilmiy bilishning mantiqiylik, tarixiylik, izchillik va obektivlik usullaridan keng foydalanildi. Ushbu davr Buxoro adabiy muhiti tarixi boʻyicha adabiyotshunoslikda baʼzi bir ishlar qilingan boʻlsada, Oʻzbekiston tarixi boʻyicha hamon bu borada tadqiqotlar olib borilmagan.

Ikkinchi jahon urushidan keyin biroz pasayish kuzatilsada, 1950-yillarga kelib viloyatlarda ham adabiy jarayonlar qaytadan tashkillashtirildi. XX asr 50-yillariga

kelib Respublikaning mintaqaviy adabiy doiralarda ijod qayta yuksala boshladi. Buxoroda urushdan keyin tushkunlikka uchragan adabiy muhit qayta yuksala boshladi. O'zbekiston SSR Vazirlar kengashining 1955-yil 21-yanvardagi 100-sonli qaroriga muvofiq O'zbekiston Sovet Yozuvchilar uyushmasining ma'muriy boshqaruv apparati tarkibi va shtat birligi qayta shakllantirildi. Qarorga binoan bir qator viloyatlarda Yozuvchilar uyushmasining bo'limlarini tashkil qilishga kirishildi. 1955-yil 1-oktyabrda O'zbekiston Yozuvchilar uyushmasining Buxoro, Qashqadaryo, Surxondaryo viloyatlarini birlashtirgan bo'limi tashkil etiladi¹⁰⁰.

MUHOKAMA VA NATIJALAR

1957 yil fevralda shoir G'afur G'ulom Buxoroga tashrif buyurib, yosh ijodkorlar bilan uchrashdi. Uchrashuv Gavkushon minorasi yonidagi "O'qituvchilar uyi"da o'tkazildi. Kechani shoir Toshpo'lat Hamid ochib, dastlabki so'zni G'afur G'ulomga berdi. Atoqli shoirimiz o'z lutfida ijodkorning mas'uliyati, yosh yozuvchi va shoirlar ko'p o'qishi, hayotni yaxshi o'rganishi lozimligi haqidagi fikrlarini aytib, o'z she'rlaridan o'qib berdi"¹⁰¹. Shuningdek, Xamid G'ulom, Jalol Ikromiy, Asqad Muxtor, Sunnatulla Anorboyev, Sergey Borodin, Jumaniyoz Jabborov, Yusufjon Hamdam, Mirmuhsin va boshqa adiblar paxta yig'im-terimi ayni avj olgan 1959 yilning oktabr oyi o'rtalarida G'afur G'ulom boshchiligida viloyatga kelishdi.

Xalqaro aloqalarni jonlantirishga xizmat qilgan Shvetsiya yozuvchilar soyuzi raisi o'rinbosari Yan Yelen va Shved shoiri Karl Vannberglardan iborat yozuvchilar delagatsiyasi O'zbekistonda bo'ldi (1962 yil). Ular Toshkent, Samarqand, Buxoro shaharlarining qadimiy yodgorliklarini yangi madaniy o'choqlarini tomosha qildilar¹⁰².

1950-70 yillarda Buxoro adabiy muhiti vakillari doimiy ravishda Mexanizatsiya maktabining o'quvchilari bilan uchrashuv tashkil qilishadi. Adabiy kechalarda mualliflar o'zlarining eng yaxshi she'rlaridan, havaskor ijodkorlarning, taniqli rus va o'zbek sovet adiblarining asarlaridan parchalar o'qiladi.

Buxoro davlat Pedagogika institutida ham alohida adabiy muhit shakllangan edi. Kitobxonlar konkursi, yosh ijodkorlar konferensiyalari tashkillashtirib turilgan. O'zbek adabiyoti kafedrasi huzurida "Yosh ijodkorlar" adabiy to'garagi faoliyat yuritgan. 1962 yil rektor D.Namozov rahbarligida Shuhratning "Shinelli yillar"

¹⁰⁰ Ўзбекистон МДА, 2356-фонд, 1-рўйхат, 405-иш, 82-варақ.

¹⁰¹ Ғулом Шомурод. Меҳр меҳвари: Шеърлар, дostonлар, хотиралар. - Тошкент.: «Шарк», 2014. – Б.205.

¹⁰² Ўзбекистон миллий архиви, Р-2356-фонд, 1-рўйхат, 773-иш, 175-варақ.

romani yuzasidan dekabr oyida kitobxonlar tadbiri tashkillashtirilganda adibning o'zi ham ishtirok qilgan¹⁰³.

Yozuvchilar uyushmasi Buxoro bo'limi 1957-yilda dastlabki she'rlar to'plamini nashr ettirdi. "Buxoro kuylaydi" (badiiy havaskorlik to'garaklari uchun repertuarlar to'plami) deb nomlangan to'plamda ko'plab shoirlarning she'rlari joy oladi¹⁰⁴.

Toshpo'lat Hamidning tashabbusi bilan shu yilning o'zida buxorolik yosh ijodkorlarni jamlagan "Oktyabrga guldasta" she'rlar to'plami nashr etiladi. Yozuvchilar uyushmasi viloyat bo'limini rahbari sifatida ijod ahlini, ilmni hurmat qilgan, qadrlagan adib matbuotda ko'plab she'rlari bilan ishtirok qilib ilk to'plami "Quyosh sha'niga" nomi ostida 1960 yilda nashr ettirgan edi.

Dramaturgiya, bolalar adabiyoti, adabiyotshunoslik va folklorshunoslik, tarjima va tarjimashunoslik sohalarida ham o'ziga xos jonlanish sezila boshlandi. Bu sohalarning har biri alohida tadqiqotga arzigulik. "Asrorqulning qo'chqori" she'riy ertakdagi xulosa zolimlar saltanati jazosini oladi xalq o'z erkiga erishadi. "Qora kiyik" dostonida xalqimizning erk va ozodlik, faravon hayot uchun kurashi tarixi mavzu qilib olingan. Amirlikning qulashi tasvirlanishi bilan birga sovet mafkurasini ustuvorligi yaqqol seziladi. "Quvg'in" dostoni ham tarixiy biografik mavzuda bo'lib Ibn Sino hayoti tasvirga olinadi. "Tilla darvoza" dostonida Muruntov oltin konining ochilishi va bunyodkorlik g'alabalari hikoya qilinadi. "Gulob" dostonida Malikcho'lning o'zlashtirilishida yoshlarning shijoati kuylanadi¹⁰⁵.

She'riyatda mehnat ahlini ulug'lashga bag'ishlangan ko'plab she'rlar yozdi, zamon kishisi sifatida davrdan kelib chiqib mulohaza yuritadi. Sovet rejimi mafkurasini olqishlab, paxta yakka hokimligining asoratini, mehnatkashlarni eksplutatsiya qilinayotganini, sho'rolar mafkurasini alqagan paxta yakka hokimligi illat ekanligini e'tiborga olmaydi. "Norxola", "Paxtazor go'zali", "Qo'llaringni yashirma, Jannat", "Paxta va Quyosh" singari paxta yakkahokimligiga da'vat etuvchi she'rlari shular jumlasidandir. Aslini aytganda, ushbu jihat davr shoirlari she'riyatiga xos mushtarak illat edi.

Kamtarlikka undovchi, loqaydlikdan qochishga chorlovchi, tarbiya va oila masalalariga bag'ishlangan "Lochin va Zag'izg'on", "O'liklar tirigu..." she'rlarida odamlar orasidagi munosabatlar qalamga olinadi.

"Buxoro haqiqati" gazetasi huzurida yosh ijodkorlarning "Nilufar" adabiy to'garagi tashkil qilinib, oyda bir marta yig'ilib turadigan Buxoro vohasining turli

¹⁰³ Ўзбекистон миллий архиви, Р-2356-фонд, 1-рўйхат, 772-иш, 188-варак.

¹⁰⁴ Бухоро ВДА, 1198-фонд, 1-рўйхат, 7-иш, 190-194-варак.

¹⁰⁵ Сафаров О. Бухоро адабий ҳаракатчилиги тарихидан лавҳалар, Бухоро, Дурдона, 2015. –Б. 333.

hududlaridan badiiy ijodga havasmand qalamkashlarni uyushtirdi. Toshpo‘lat Hamid tashabbusi bilan tashkil qilingan ushbu to‘g‘arak a‘zolarining ijod namunalari matbuotda berib borildi. Adabiy mashg‘ulotlar shahar kutubxonasida, pedagogika institutida tashkil qilingan.

Toshpo‘lat Hamidov bo‘lim rahbari sifatida doimiy xizmat safarlarida bo‘lgan. Birgina 1967-yilning o‘zida 25-28-yanvar kunlari Toshkentda 26-yanvar kuni yozuvchi, kompazitor, rassom, arxitektor, kinomotograf, teatr jamoalarining yig‘ilishida¹⁰⁶. 1967-yil 17-iyunda ijodkorlar konferensiyasida; 1967-yil 10-sentyabrda Abdulla Qahhor 60-yilligida ishtirok qilgan. Ushbu safarlar xarajatlari o‘z vaqtidan kechiktirib bo‘lsada to‘langan.

Uyushma rahbari bir yilda 24 ish kunlik ta‘til olish imkoni bo‘lgan Jumladan, 1967-yil 9-oktabr mehnat ta‘tilini imzolotgan Toshpo‘lat Hamidov 15-oktyabrdan 15-noyabrgacha ta‘tilda bo‘lgan. Biroq shu orada 5-noyabrda ta‘til davomida oktabr 50-yilligi tadbirida qatnashgan. 1967-yil 27-28 noyabr kunlari M.Gorkiy yubileyida ishtiroki kuzatiladi¹⁰⁷

Doimiy safarlar, ayniqsa butun viloyat adabiy tadbirlarining mas‘uliyati, siyosiy jarayonlardagi faollik adibni toliqtiradi. Malevka shahrida davolanish asnosida ham adib o‘zini ijoddan uzolmaydi. “Tuvak gul”, “Mustahzod – Ko‘zi uchadir magarki yorim keladur”, “Nay”, “Hayot” kabi she‘rlar ayni shu vaqtda yozilgan edi¹⁰⁸.

Yosh avlodni kommunistik ruhda tarbiyalashda badiiy adabiyotning roli g‘oyat kattaligiga e‘tibor qaratgan sovet hukumati bolalar adabiyotini rivojlantirish to‘g‘risidagi chiqargan qarori dastlabki qadam edi. O‘zbekiston sovet Yozuvchilar uyushmasining 1970 yil 28-may hisobotida bolalar adabiyoti bilan shug‘ullanadigan adiblar ro‘yxati shakllantirilgan. Afsuski ushbu ro‘yxatda Buxoro viloyatidan biror ijodkor ko‘rsatilmagan. Biroq poytaxt Toshkentda ijod qiluvchi bolalar adiblari ro‘yxatida buxorolik ijodkorlardan Omon Muxtor va Safar Barnolarning nomlari ro‘yxatga kiritilgan¹⁰⁹

XULOSA

Xulosa qilib aytganda, 50-70 yillar Buxoro adabiy muhitining rivojlanishi birinchidan: O‘zbekiston yozuvchilar uyushmasi Buxoro bo‘limining tashkil qilinishi; ikkinchidan: Toshpo‘lat Hamidning tashkilotchilik va rahbarlik qobiliyati tufayli yuzaga keldi. Uning rahbarligida 70 ga yaqin adiblar ijodiy kuchlarini birlashtirgan

¹⁰⁶ Ўзбекистон МДА, Р-2356-фонд, 1-рўйхат, 1054-иш, 12-варақ.

¹⁰⁷ Ўзбекистон МДА, Р-2356-фонд, 1-рўйхат, 1054-иш, 171,198-варақлар.

¹⁰⁸ Ўзбекистон МДА, Р-2356-фонд, 2- рўйхат, 660-иш, 1,3,4-варақ.

¹⁰⁹ Ўзбекистон миллий архиви, Р-2356-фонд, 1-рўйхат, 1156-иш, 6-варақ.

adabiy muhit faoliyati foydali va samarali bo'ldi. Yosh ijodkorlarning to'garak va adabiy kurslarga uyushishlari taniqli shoir va yozuvchilar bilan uchrashuvlar alohida ahamiyatli bo'ldi. Adabiyotda mehnat ahlini ulug'lashga bag'ishlangan ko'plab asarlar yozildi, zamon kishisi sifatida davr siyosatidan kelib chiqib mulohaza yuritildi. Sovet rejimi mafkurasini olqishlab, paxta yakka hokimligining asoratini, mehnatkashlar eksplutatsiya qilinayotgani, sovetlar mafkurasi alqagan paxta yakka hokimligi illat ekanligini e'tiborga olishmaydi.

REFERENCES

1. O'zbekiston MDA, R-2356-fond, 1-ro'yxat, 369,405–ishlar.
2. O'zbekiston milliy arxivi, R-2356-fond, 1-ro'yxat, 772,773,1054-ishlar.
3. O'zbekiston MDA, R-2356-fond, 2- ro'yxat, 660-ish.
4. Buxoro VDA, 1198-fond, 1-ro'yxat, 7-ish.
5. Safarov O. Buxoro adabiy harakatchiligi tarixidan lavhalar. –Buxoro: Durdon, 2015. –B. 293.
6. G'ulom Shomurod. Mehr mehvari: She'rlar, dostonlar, xotiralar. - Toshkent.: «Sharq», 2014. – B.205.

FRANSUZ TILI FRAZEOLOGIK BIRLIKLAR ETIMOLOGIYASIDAGI MA'NOVIY MUTANOSIBLIK HOLATI

Zulfiya Davronova

O'zDJTU katta o'qituvchisi

Mohidil Xonimqulova

O'zDJTU 2-kurs magistranti

ANNOTATSIYA

Ushbu maqolada fransuzcha frazeologik birliklar etimologiyasi xususidagi ma'noviy mutanosiblik holati yoritilgan bo'lib, etimologiya hamda frazeologiyani bir-biriga bog'liq holda o'rganishning muhimligi, hamda bu tilde keng qo'llaniladigan qiziqarli iboralar haqida so'z yuritilgan.

Kalit so'zlar: *etimologiya, frazeologiya, Cest un coq de paroisse, lug'at, tarixiy iboralar, tarjima, tarjimon.*

АННОТАЦИЯ

В данной статье описывается состояние духовной эквивалентности в этимологии французских фразеологизмов, важность изучения соотношения этимологии и фразеологии, а также интересные словосочетания, широко употребляемые в этом языке.

Ключевые слова: *этимология, фразеология, Cest un coq de paroisse, словарь, исторические словосочетания, перевод, переводчик.*

ABSTRACT

This article describes the state of spiritual equivalence in the etymology of French phraseological units, the importance of studying the interrelationship of etymology and phraseology, as well as interesting phrases that are widely used in this language.

Keywords: *etymology, phraseology, Cest un coq de paroisse, dictionary, historical phrases, translation, translator.*

KIRISH

O'zbekistonni dunyoga tanitishda, albatta, xorijiy tillarni bilishning o'рни beqiyosdir. Bugungi kunda chet el adabiyoti, madaniyati, san'atini o'rganishimizda tarjimon yozuvchilarimizning o'рни beqiyosdir. Badiiy matn tarjimasida kuzatilgan asosiy muammolardan biri frazeologizmlar tarjimasidir. Ushbu holdan kelib chiqib, frazeologik birlashma va uning tarjima-dagi ifodasini o'rganish tarjimon oldidagi muammolarni biroz bo'lsada, yengillashtiradi.

Fransuzcha frazeologik birliklarning etimologiyasi xususidagi ishlar bir necha asrlardan buyon fransuz tilshunoslari diqqat markazida bo'lib kelmoqda. Etimologik izlanishlar, avvalo, fransuzcha frazeologik birliklarni nazariy jihatdan o'rganishni taqazo etadi. Tadqiqotlar natijasida etimologiya frazeologiyaning mustaqil bo'limi sifatida ajralib chiqdi va aynan frazeologik birliklarning etimologiyasi tadqiqotlar kun tartibiga qo'yildi.

MUHOKAMA VA NATIJALAR

Etimologiya so'zi grekcha "etumologia", "asl ma'no" so'zidan kelib chiqqan. Etimologiya - har bir so'zning kelib chiqish tarixini, evolyutsiyasini o'rganuvchi tilshunoslikning bir bo'limi. Etimologiyada so'z va so'z birikmlarining kelib chiqish asoslari aniqlanadi, frazeologiyada tilning lug'at boyligidagi ko'chma ma'noli turg'un konstruksiyalar, frazemalar xususida bahs yuritiladi. Fransuz tilshunoslari birinchilardan bo'lib frazeologik birliklar etimologiyasini semasiologiya bilan bog'liq holda o'rganishadi. R.A.Budagov "Garchi etimologik izlanishlar turli maqsadlarni ifodalasada, ular baribir bir -biriga tayanib ish ko'radilar", deb aytib o'tgan edi. Bu borada fransuz tilshunoslari to'g'ri yo'ldan ketishgan ular etimologiya hamda frazeologiyani bir -biriga bog'liq holda o'rganishgan. Chunki, frazeologik birliklar tarkibidagi ma'no o'rganilmasdan turib, ularning etimologiyasini o'rganish mumkin emas.

Fransuz tilshunoslari aynan shu masala yuzasidan ko'plab ishlar olib bordilar va bu tadqiqotlar ularning yutug'i edi. Fransuzcha frazeologik birliklarni etimologik nuqtai nazardan tahlil qilish natijasida shunday holatlar ko'zga tashlanishi mumkinki, iboralar tarkibida ishtirok etgan leksik komponentlar o'zlarining ifodalayotgan sof ma'nolariga mos kelishi ham yoki mos kelmasligi ham mumkin. Masalan, salbiy ma'nodagi eshak, tulki, ilon, cho'chqa, maymun, bo'ri kabi hayvon nomlari ishlatilgan frazeologik iboralar ifodalayotgan ma'no ham salbiy bo'lishi yoki aksincha, bulbul, qo'y, ot kabi ijobiy ma'noni ifodalovchi hayvon nomlari ishlatilgan frazeologik iboralar ifodalayotgan ma'no esa ijobiy bo'lishi mumkin.

Tarix zarvaraqlarining xabar berishicha bu ibora ilk marotaba 1640 yilda keng tarqalgan. Ya'ni 373 yil oldin iste'molga kirib kelgan. Bu tarixiy iboralar guruhiga kiradi. Uning kelib chiqish tarixi Bask qabilasi bilan bog'liqdir. XVII asrda Basklar qabilasi bir jamoa bo'lib Ispanlar bilan chegaradosh qushni bo'lib yashashgan ekan. U yerda fransuz tilini o'rgatadigan faqatgina bitta maktab bolib u yerda fransuz tilini orgatuvchi yagona oqituvchi bo'lgan ekan. Osha davrda ispanlar chorvachilikda ilg'or bolishgan. Ular boqqan har bir sigir juda ham ko'p sut berar va har doim tinimsiz

kavsh qaytarib turarkan. Maktabda ishlovchi fransuz tili oqituvchisi fransuz tilini juda ham tez gapirar, uning gapini hech kim tushunmas va anglay olmas ekan. Chunki u tilni yaxshi bilmas, ozini bilimdon ko'rsatish maqsadida nafas olmasdan tez gapirar edi. Uning gapirishini xuddi tinimsiz kavsh qaytaradigan sigirga qiyoslashardi. Oshandan boshlab fransuz tilini buzib, tushunarsiz gapiradiganlarga nisbatan ushbu ibora qo'llanilib kelinmoqda.

Quyidagi iboradan asarlarda va mutoyibalarda ham keng qollaniladi.

«Jacques Collin parlait le francais comme une vache espagnol» (Honore de Balzac, Splendeurs et miseres des courtisanes)

Bu haqda shunday kulgili xanda mavjud: «..... à l'issue de la finale de Roland Garros de juin 1993 entre Jim Courier, Americain et Sergi Bruguera, espagnol ce dernier, vainqueur du match, baragouine quelque paroles dans un français plus qu'approximatif, alors que Courier, dans un très bon francais, s'est excusé de parler notre langue comme une vache espagnol, en regardant de façon appuyée son adversaire. »

«Fin comme une dague de plomb» - kaltafaxm, zehni past odam.

Yuqoridagi iboraning kelib chiqish tarixi Rable ijodiga borib taqaladi. Rable ozining «Gargantua va Pantegruel» asarida bosh qahramon hisoblangan Pantegruel tomonidan kesatq gaplarga aynan mana shu iborani kop marotaba ishlatgan. Hozirgi fransuz tilida ushbu iboraning ekvivalenti sifatida «Fin comme du gros sel» iborasi ishlatiladi. Yani, kaltafaxm, gapga darrov tushunmaydigan insonlar uchun aynan mana shu ibora qollaniladi. Bu ibora ayni vaqtda tarixiy iboralarturiga mansubdir:

“Il est fin comme une dague de plombe, se dit d'un homme qui, ayant l'esprit grossier, veut faire le fin”.

«C'est un coq de paroisse – Qishloqning eng oldi yigiti ».

Bu ibora XVII asrda Fransiya qishloqlarining birida paydo bolgan. O'sha davrda qishloqning erkaklari, yigitlari oilasini boqish uchun pul ishlash maqsadida turli xil shaharlarga borib ishlab kelishar edi. Shu qishloqda bir boy zodagon yashar ekan. Uning yakkayu yagona o'gli bolib, u yalqovligi, beo'xshovligi bilan dong taratgan edi. Boy farzandini uylantirish maqsadida kelin axtarib kop joylarga boribdi. Sovchilikka borganda boy o'glini tarifini osmonlarga ko'tarar va ushbu iborani «C'est un coq de paroisse» tinimsiz takrorlagan ekan. Shundan boshlab qizlar yigitni korganda yuqoridagi iborani aytib axmoq qilishar ekan. Ushbu ibora hali hanuz qo'lidan ish kelmaydigan maqtanchoq yigitlarga nisbatan qo'llanilib kelmoqda.

XULOSA

Xulosa qilib aytganda, fransuz tili dunyoning nufuzli tillaridan biri qatoriga kiradi. Chunki u BMT ning (Birlashgan Millatlar Tashkiloti) 6 ta rasmiy tillaridan biri sanaladi. Bu tildan psixologiya, falsafa, huquq, tibbiyot sohalaridagi xalqaro ilmiy konferensiya va simpoziumlarda foydalaniladi. Badiiy matn tarjimasida kuzatilgan asosiy muammolardan biri frazeologizmlar tarjimasidir. Ushbu holdan kelib chiqib frazeologik birlashma va uning tarjimadagi ifodasini urganish tarjimon oldidagi muammolarni biroz bulsada yengillashtiradi.

REFERENCES

1. Алексеев Г.П., Скепеская Г.И., Тарасова А.Н., Рощупкина Е.А. Grammaire pratique du français moderne. М., ВШ, 1985. -189 p.
2. Аристотель. Аналитика. Первая и вторая. Госполитиздат. М., 1952.
3. Березин Ф.М., Головин Б.Н. Общее языкознание. М., ВШ, 1979. – 396 с.
4. Бушуй А.М. Язык и действительность. Ташкент, Фан, 2005. - 144с.

TASVIRIY SAN'ATDA ZAMONAVIY O'ZBEK MILLIY LIBOSLARINING O'RNI VA O'QUV JARAYONIDA MUAMMOLARINI O'RGANISH AN'ANALARI

Fayzullayeva Xabiba Davronbek qizi

Nizomiy nomidagi TDPU, Tasviriy san'at va amaliybezak san'ati ta'lim
yo'nalishi 2-kurs magistranti

ANNOTATSIYA

Ushbu maqolada zamonaviy o'zbek milliy liboslarini xususiyatlarini o'rganish asosida talabalarining innovasion faoliyatini rivojlantirishning kontseptual asoslariga tayangan holda ta'lim mazmunini tanlab olish va estetik tarbiya vositalarining mazmun va mohiyati yoritilgan.

***Kalit so'zlar:** dizayn, zamonaviy o'zbek milliy liboslari, pedagogik faoliyat, tasviriy sanat, kasbiy talim, kasbiy faoliyat, ukuv jarayoni.*

АННОТАЦИЯ

В данной статье раскрывается содержание и сущность выбора содержания образования и средств эстетического воспитания, исходя из концептуальных основ развития инновационной деятельности учащихся на основе изучения особенностей современного узбекского национального костюма.

***Ключевое слова:** Дизайн, современные узбекские национальные костюмы, педагогическая деятельность, изобразительное искусство профессиональное обучение, профессиональная деятельность, процесс изучения.*

ABSTRACT

The article describes the content and essence of the choice of educational content and means of aesthetic education, based on the conceptual framework for the development of innovative activities of students based on the study of the features of modern Uzbek national costumes.

***Keywords:** Design, modern Uzbek national costumes, pedagogical activity, fine arts vocational training, professional activity, learning process.*

KIRISH

Tasviriy san'atda zamonaviy o'zbek milliy liboslarining o'rni va o'quv jarayonida muammolarini o'rganish an'alarining o'ziga xosligi ta'lim muassasalarida dizayn ta'lim sohalarida ishlash hamda uni o'qitishda o'quvchilarning zamonaviy o'zbek milliy liboslarining o'rni va o'quv jarayonida muammolarini

o'rganish an'analari rivojlantirish borasida bajarilishi muhim hisoblangani to'garak mashg'ulotlari orqali ijodiy ishini baholash va unga ta'alluqli mezonlar aniq bo'lsa, demak, pedagogik zamonaviy o'zbek milliy liboslarining o'rni va o'quv jarayonida muammolarini o'rganish an'analari rivojlantirish hamda uni baholash dizayn ta'limi fani o'qituvchisi uchun ham dolzarb muammo hisoblanadi.

Hozirgi vaqtda ta'limga doir qator me'yoriy hujjatlarda ta'lim sifatini oshirishning muhim shartlaridan biri shaxsni ma'naviy tarbiyalash maqsadida axloqiy tamoyillar va standartlarni shakllantirish hamda rivojlantirish vositasi sifatida san'atning axloqiy salohiyatidan yanada kengroq foydalanish lozimligi ko'p bor tilga olinadi. Mazkur talab o'sib kelayotgan avlodning estetik madaniyatini shakllantiradigan badiiy pedagogik ta'lim va o'qituvchilarning kasbiy tayyorgarligi sohasidagi strategik reja asosida yotadi hamda dizayn mashg'ulotlari orqali o'quvchilarda zamonaviy o'zbek milliy liboslarining o'rni va o'quv jarayonida muammolarini o'rganish an'analari rivojlantirish bo'yicha o'quvchilarni tayyorlash sohasidagi asosiy kasbiy ta'lim dasturining maqsadi bilan bevosita uyg'undir: ta'lim va madaniyat muassasalarida samarali dizayn faoliyatni amalga oshirishga layoqatli mutaxassislarni tayyorlash.

Pedagogika oliy ta'lim muassasalarining dizayn ta'lim yo'nalishi talabalari atrofda tasviriy san'atda zamonaviy o'zbek milliy liboslarining o'rni va o'quv jarayonida muammolarini o'rganish an'analari olam go'zalligini baholashning aniq mezonlari hisoblangan zamonaviy o'zbek milliy liboslarining urni va o'quv jarayonida muammolarini o'rganish an'analari yo'nalganlikka ega bo'lishlari kerak. Dizayn mashg'ulotlari orqali o'quvchilarda zamonaviy o'zbek milliy liboslarining o'rni va o'quv jarayonida muammolarini o'rganish an'analari rivojlantirishda nafaqat pedagogik mahorat asoslarini o'zlashtirishi, balki ular estetik madaniyatning targ'ibotchisi ham bo'lishlari kerak. Shuning uchun dizayn mashg'ulotlari orqali o'quvchilarda zamonaviy o'zbek milliy liboslarining urni va o'quv jarayonida muammolarini o'rganish an'analari rivojlantirishda dizayn tayyorgarligi tushunchasi mazmuni va tuzilmasi hamda oliy ta'lim jarayoni sharoitida uni rivojlantirish imkoniyatlarini aniqlashtirishga alohida zaruriyat mavjuddir.

ADABIYOTLAR TAHLILI VA METODOLOGIYA

Pedagogik faoliyatga kasbiy tayyorgarlik muammolari ko'plab tadqiqotlar ob'ekti sifatida tadqiq etilgan. Jumladan, X.Abdukarimov – uzluksiz pedagogik ta'lim jarayonida o'qituvchi shaxsini tarbiyalash, A.J.Ajibayeva – bo'lajak o'qituvchilarni tarbiyalashda shaxsga yo'naltirilgan yondashuvni joriy etish,

D.N.Arziqulov – kasbiy kamolotning psixologik o‘ziga xosliklari, R.X.Djurayev – kasbiy tayyorgarlikning tashkiliy-pedagogik asoslari, Sh.N.Majitova – kasbiy tayyorgarlik jarayonida bo‘lajak o‘qituvchi shaxsini yaxlit rivojlantirish, Sh.Q.Mardonov – pedagog kadrlarni ta’limiy qadriyatlar asosida tayyorlash va malakasini oshirish, N.A.Muslimov – o‘qituvchini kasbiy shakllantirishning pedagogik asoslari, B.X.Raximov – bo‘lajak o‘qituvchida kasbiy-madaniy munosabatning shakllanishi, M.B.Urazova – kasbiy ta’lim jarayonida bo‘lajak o‘qituvchilarni loyihaviy faoliyatga tayyorlash, N.M.Egamberdiyev – talabalarni shaxsiy va kasbiy ijtimoiylashtirish, F.R.Yuzlikaev – bo‘lajak o‘qituvchilarning didaktik tayyorgarligini jadallashtirish, S.R.Zoxidova – o‘qituvchilarni kasbiy ijtimoiylashtirish jarayonlarini takomillashtirish va boshqalar mazkur yo‘nalish bo‘yicha tadqiqotlarni amalga oshirishgan. A. S.Puning ta’kidlashicha, pedagogik faoliyatga tayyorlik boshqa har qanday faoliyatdan farq qilmaydi, bu shaxsning o‘z qobiliyatiga bo‘lgan ishonchi, motivatsiyasini anglashi va barcha harakatlarning maqsadlarga erishishga yo‘nalganligini anglatadi. Bu fikr albatta, bir oz munozarali, chunki bizning nazarimizda, tayyorlik oddiy harakatlarga qaraganda ancha murakkab kategoriyadir va ko‘p bosqichli, qirrali tizim bo‘lib, uning mohiyati faoliyatning o‘ziga xos xususiyatlari bilan belgilanadi.

MUHOKAMA VA NATIJALAR

O‘qituvchi kasbiy tayyorgarligining ko‘p qirrali va murakkabligi tadqiqotchilardan “tayyorlik” tushunchasining mohiyatiga yanada oydinlik kiritishni talab etadi. Masalan, K.K.Platonov pedagogik faoliyatga kasbiy tayyorgarlikni shaxsiyatning ajralmas qismi sifatida ko‘rib chiqadi, uning shakllanishining boshlanishi tajriba substruktsiyasiga to‘g‘ri keladi, ya’ni avvalo bilim, mahorat va ko‘nikmalarga bog‘liqdir degan xulosaga kelgan. M.T.Mirsoliyev kasbiy tayyorgarlikka professionalning o‘ziga xos va jamoaviy ilmiy ishlarni tashkil etish qobiliyati, innovasion kelajakni ko‘rish, o‘zini o‘zi tashkil etish va o‘zini rivojlantirish qobiliyati kabi fazilatlarni kiritish mumkinligini qayd etib o‘tgan.

F.R.Yuzlikaev, N.M.Egamberdiyev, Sh.R.Urakov va boshqalar o‘qituvchining kasbiy faoliyati vazifalarini funktsional jihatdan farqlash orqali pedagogik faoliyatning mohiyatini ko‘p qirrali ekanligiga urg‘u berish asosida “tayyorlik” tushunchasini talqin etishgan. Shunday qilib, “tayyorlik” olimlar tomonidan har qanday faoliyatning muvaffaqiyatini asosiy sharti sifatida ko‘rib chiqiladi, bu nafaqat ongli munosabatni, balki xuddi shunday muhim vazifalar, ehtimoliy xatti-harakat

modellari, faoliyatning maqbul usulini belgilash, o'z imkoniyatlarini baholash, shuningdek ma'lum bir natijaga erishishni o'z ichiga oladi.

V.A.Slastenin pedagogik faoliyatga kasbiy tayyorgarlikning eng to'liq ta'rifini beradi, shuningdek uning ko'p qirrali mohiyatini ko'rsatib o'tadi. Tayyorgarlik mezonlariga u quyidagilarni kiritgan: boshqalar bilan o'zini identifikatsiya qilish yoki idrok etish qobiliyati; shaxsning dinamizmi, ma'naviy dunyosining boyligi, mustaqillik, tadbirkorlik va boshqalarni aks ettiradigan psixologik holat; emotsional qat'iyatlilik; muvaffaqiyat va muvaffaqiyatsizlikning zarur sabab-oqibat aloqalarini izlash sifatida tushunishga asoslangan kasbiy-pedagogik fikrlash; natijalarni bashoratlash qobiliyati. Shunday qilib, mazkur masala bo'yicha ilmiy adabiyotlarni tahlil qilish ma'lum xulosalar chiqarish imkonini beradi. Jumladan, kasbiy tayyorgarlik tadqiqotchilar tomonidan faoliyatning natijasi; kasbiy vaziyatga doir muammolarni hal qilishga munosabatni o'rnatadigan sifat; maqsadli faoliyat uchun shart-sharoitlar; uning harakatlarining umumiy yo'nalishiga kiritilgan hamda tayyorgarlik va munosabatdagi ba'zi o'xshashliklarga qaramay, sub'ekt faoliyatining konfiguratsiyasi murakkab tarkibiy asosga ega faoliyat turidan kelib chiqadigan shaxsning faol holati sifatida talqin etilgan. Ilmiy adabiyotlarda pedagogik faoliyatga tayyorlashning ta'rifi tadqiqot yondashuviga qarab izohlanadi. Shu sababli pedagogik faoliyatga tayyorlashning bir nechta turlari va shakllari ajratiladi: shaxsiy, kasbiy, psixologik, axloqiy, motivatsion va boshqalar.

Ko'plab olimlar shaxsiy tayyorgarlikni pedagogik faoliyatda yetakchi o'rin tutishini ta'kidlashadi, negaki "... shaxsning tayyorligi kasbga, mafkuraviy kamolotga, keng va tizimli kasbiy-sub'ektiv kompetentsiyaga, didaktik ehtiyojga munosabatni aks ettirishni nazarda tutadi". Darhaqiqat, o'qituvchining kasbiy faoliyatga tayyorgarligi, bilim, maqsadni belgilay olish, fikrlash, instinkt, improvizatsiya, kuzatuvchanlik, xushchaqchaqlik, zukkolik, bashoratlash va mulohaza yuritish kabi shaxsiy fazilatlar mavjudligidan kelib chiqadi. Demak, tayyorgarlik dinamik tavsifga ega bo'lib, insonning ko'pgina shaxsiy fazilatlarini rivojlanishi va mavjudlari yangilari bilan o'rin almashishi mumkin. Shuni esda tutish kerakki, tayyorlik – bu insoniy fazilatlar majmui, uning shakllanishi ham olingan bilimlarga bog'liq, shuning uchun u zamonaviy bilimlarga va yaxshi amaliy tayyorgarlikka asoslanishi kerak.

Pedagogik faoliyatga tayyorgarlik masalasini o'rganayotganda, ko'plab olimlar bo'lajak pedagoglarning o'qituvchi sifatida ishlashi uchun zarur bo'lgan bilim va ko'nikmalarni o'zlashtirishga ma'lum bir munosabatda bo'lishi lozimligini ta'kidlashadi. Bizning tadqiqotimizda munosabatni barqaror istak, o'zini

rivojlantirish zarurati sifatida tushunamiz. Shuning uchun to'garak mashg'ulotlari orqali o'quvchilarda tasviriy san'atda zamonaviy o'zbek milliy liboslarining o'rni va o'quv jarayonida muammolarini o'rganish an'analari rivojlantirishda pedagogik faoliyatdan qoniqish hosil qilishiga katta ahamiyat berish kerak, bu o'quvchining o'z-o'zini rivojlantirish istagi orqali amalga oshiriladi.

O'qituvchining pedagogik faoliyatga tayyorligi tuzilmasi ta'lim va o'qitish texnologiyalarini o'zlashtirish qobiliyati; pedagogik ongni rivojlantirish (Menkontseptsiya, tarbiyalashga doir T-kontseptsiya, va faoliyatga doir F-kontseptsiya); pedagogik texnikani egallash; kommunikativ, idrokli, prognostik, konstruktiv, didaktik, gnostik, tashkiliy, ekspressiv pedagogik qobiliyatlarni o'z ichiga oladi.

Xulosa qilib aytganda, o'qituvchining kasbiy faoliyatga tayyorligini uchta tarkibiy asosini ajratib ko'rsatish mumkin:

birinchidan, zamonaviy o'zbek milliy liboslarining o'rni va o'quv jarayonida muammolarini o'rganish an'alarining mustahkam bilim shaklida poydevorning yaratilganligi;

ikkinchidan, tasviriy san'atda zamonaviy o'zbek milliy liboslarining o'rni va o'quv jarayonida muammolarini o'rganish an'analari o'quvchilar, hamkasblar bilan va pedagogik jarayondagi o'zaro munosabatlarda aks etadigan shaxs sifati, qobiliyati, ustuvor yo'nalishlarining shakllanganligi;

uchinchidan, dizayn sohasida o'z-o'zini rivojlantirishning qat'iy asosga egaligi.

Ta'kidlash joizki, yuqoridagi fikrlar ba'zi mutaxassisliklar uchun, masalan, tasviriy san'at o'qituvchilari uchun mukammallik kasb etmaydi, chunki to'garak mashg'ulotlari orqali o'quvchilarda zamonaviy o'zbek milliy liboslarining o'rni va o'quv jarayonida muammolarini o'rganish an'analari rivojlantirishga qo'yiladigan talablar uning faoliyat yo'nalishiga qarab belgilanishi kerak.

O'zining malakaviy tavsifiga ko'ra, tasviriy san'at o'qituvchisi ixtisosligi o'quvchilarni badiiy va estetik tarbiyalashga qaratilgan bo'lib, uning insoniyat sivilizatsiyasi dunyosini bilishi, shuningdek o'z-o'zini anglash va o'z-o'zini namoyon etishga imkon berish orqali shaxs ijtimoiylashuviga xizmat qiladi .

Dizayn mashg'ulotlari orqali o'quvchilarda zamonaviy o'zbek milliy liboslarining o'rni va o'quv jarayonida muammolarini o'rganish an'analari rivojlantirishda, alohida tarkibiy qismiga tasviriy san'atda asarlarning o'zi, san'atshunoslik elementlari, dizayn faoliyat nazariyasi, zamonaviy o'zbek milliy liboslarining o'rni va o'quv jarayonida muammolarini o'rganish an'analari o'rganish kiradi. Dizayn mashg'ulotlari orqali o'quvchilarda zamonaviy o'zbek milliy liboslarining o'rni va o'quv jarayonida muammolarini o'rganish an'analari

rivojlantirishning mazmuni dizayn san'ati asarlarini idrok etish va o'rganishni shakllantirishga, atrofdagi voqelikka va bolalar badiiy ijodiyotiga kreativ munosabatni rivojlantirishga qaratilgan. Dizayn mashg'ulotlari orqali o'quvchilarda zamonaviy o'zbek milliy liboslarining urni va o'quv jarayonida muammolarini o'rganish an'alarini rivojlantirishda atrofdagi voqeliklar bilan bevosita bog'liq bo'lib, dunyoni estetik idrok etishga yordamlashish, kuzatish qobiliyatini shakllantirish, voqelik va dizayn san'at asarlaridagi o'zbek milliy liboslarining urni hodisalarini farqlash, tahlil qilish va tasniflashga yo'naltirish orqali o'quvchilarni voqelikka faol estetik munosabatda bo'lish, o'quv, mehnat, ijtimoiy faoliyat jarayonida badiiy qobiliyatlarni amalda qo'llay olishga o'rgatadi.

Badiiy ta'lim tizimida dizayn san'atning asosiy maqsadi nafaqat o'quvchi va talabalarni badiiy ta'lim bilan tanishtirish, balki ularning ma'naviyatini rivojlantirish, dizayn san'atdagi va hayotdagi go'zallikni ko'rish hamda qadrlash qobiliyatini o'zlashtirishdir. O'quvchilarni zamonaviy o'zbek milliy liboslarining urni o'rganish an'alarini bilan tarbiyalashda dizayn mashg'ulotlari orqali o'quvchilarda zamonaviy o'zbek milliy liboslarining urni va o'quv jarayonida muammolarini o'rganish an'alarini rivojlantirishda samaradorligi yuqori bo'lib, ya'ni dizayn orqali nafaqat estetik ideal shakllanadi, balki o'z navbatida estetik did, go'zallikni baholash, tushunish va yaratish sifatlarini tarkib toptirish, ta'lim oluvchi shaxsining intellektual, hissiy va irodaviy sohasiga jadal ta'sir ko'rsatish orqali badiiy ta'lim maktablarida taxsil olayotgan o'quvchilarining ijodkorligini rivojlantirishga erishiladi.

Olimlari tasviriy san'atda zamonaviy o'zbek milliy liboslarining urni va o'quv jarayonida muammolarini o'rganish an'alarini shakllantirishning asosiy maqsadlaridan biri shaxs va muhitning emotsional ta'sir darajasini barqarorlashtirish, ijobiy yo'nalganlikka ega sub'ektiv tajribani boyitish deb hisoblashadi. Emotsional muvozanat g'oyasining izchil bayon etilishi ko'proq V.Louerfeldning "san'at orqali terapiya" kontseptsiyasida o'z ifodasini topgan. Mazkur kontseptsiyaning mohiyati shundaki, bolada hayotga ishonchning yo'qolishining asosiy sababi o'zining fikrini so'z yordamida ifoda etib bera olmasligidadir. "San'at orqali terapiya" bilan bog'liqlikda Z.Freyd nazariyasi va bixevioristik psixologiyaning estetik tarbiya masalalariga doir izlanishlarida qator atamalar iste'molga kiritilgan: o'z-o'zini namoyon etish (self-expression), o'z- imkoniyatlarini amalga oshirish (self-realisation), "o'z-o'ziga ishonch" (self-confidence), "o'z-o'zini baholash (self-evaluation). O'z-o'ziga munosabatning mavzur jihatlarini o'zida birlashtirgan atama amerika nazariyasida "personal ajustment", ya'ni "shaxs va muhit munosabatlar barqarorligi" deb nomlangan .

Badiiy ijodkorlik, badiiy tafakkur yuksak ma'naviyatga ega "insonga xos olam"ning badiiy obrazlarini yaratish bo'yicha insonning moddiy va ma'naviy faoliyatining tarkibiy qismi sifatida namoyon bo'ladi. "San'at" so'zi orqali biz badiiy obrazlarni yaratishga mohirlik, mahoratni (masalan, dizayn, teatr, kino san'ati) tushunamiz. Xuddi shunday, badiiy ijodkorlik va estetik faoliyatni bir-biridan farqlash lozim. "Obraz" tayanch tushunchasi fikr, g'oya, his-tuyg'u, tasavvurni aks ettiruvchi novatorlik modeli, yaxli tizimni (tabiat va inson ongida mavjud bo'lmagan) yaratishni talab etadi. Shuning uchun diniy g'oya va ilmiy tushunchalardan farqli ravishda badiiy obraz hamma vaqt aniqlik, individuallik va emotsionallikni talab etadi. Inson badiiy ijodkorligi to'rt asosiy funksiyaning yaxlitligini ta'minlashga xizmat qiladi: gnoseologik (bilishga doir), qadriyatga yo'nalganlik (yestetik), sinergetik (hamkorlikdagi ijodiy faoliyat) va kommunikativ (muloqot).

Mazkur xulosalarni oliy o'quv yurtlarida dizayn ta'lim o'qituvchilarining kasbiy va pedagogik tayyorgarligi mazmuni bilan to'liq bog'lash mumkin. Badiiy ta'lim o'qituvchilarining kasbiy va pedagogik tayyorgarligiga qo'yiladigan malaka talablariga muvofiq quyidagi faoliyat turlari doirasini kengaytirish lozim:

- ta'limiy faoliyat turi (ijtimoiy-pedagogik, o'qituvchilik);
- madaniy-ma'rifiy (ma'ruzalar o'qish, san'at bo'yicha mushohadalar va milliy madaniyat yodgorliklariga ekskursiyalar);
- ilmiy-tadqiqot va uslubiy. Bu badiiy ta'lim, shaxsning rivojlanish psixologiyasining dolzarb muammolariga yechim topish, dizayn san'atni o'qitishga doir yangicha yondashuvlar, o'quvchilarni o'qitishning yangi metodlarini ishlab chiqish, san'at ta'limining yangi mohiyatini aniqlashtirishga qaratilgan faoliyatni nazarda tutadi;

Biroq I.A.Mixaylovning fikricha, dizayn mashg'ulotlari orqali o'quvchilarda tasviriy san'atda zamonaviy o'zbek milliy liboslrining urni va o'quv jarayonida muammolarini o'rganish an'alarini rivojlantirish uchun yuqorida sanab o'tilgan barcha faoliyat turlari bilan bir qatorda estetik tayyorgarlik ham muhimdir, chunki "badiiy faoliyatning o'ziga xos xususiyati, boshqa faoliyatlardan farqli ravishda estetikaning diqqat markazida bo'lishidadir. "Go'zallik qonunlariga ko'ra" ijod qilish istagi dunyoga munosabatni o'zgartiradi, qadriyatga yo'nalganlikni belgilaydi, ijodiy va assotsiativ fikrlashni rivojlantiradi, san'at va reallikni zamonaviy o'zbek milliy liboslrining urni va o'quv jarayonida muammolarini o'rganish an'analari jihatdan idrok etish va qadrlashga o'rgatadi". Dizayn mashg'ulotlari orqali o'quvchilarda zamonaviy o'zbek milliy liboslrining urni va o'quv jarayonida muammolarini o'rganish an'analari rivojlantirish maktab o'quvchilarining badiiy ta'lim tarbiyasini

amalga oshirishga mas'ul bo'lgan pedagog kasbiy mahoratining shakllanishi tabiati bilan chambarchas bog'liq. Shuningdek, estetik tayyorgarlikning asosini shaxsning estetik idrok etishi unga bo'lgan qobiliyati, uning estetik didi va estetik barqarorlikni shakllantirish tashkil etadi. Badiiy ta'limda – bu nafaqat insonning atrofidagi voqelikka bo'lgan qadriyatli munosabatlarini shakllantirish, balki ijodiy imkoniyatlarni ochib berish, o'zini go'zallik bilan uyg'unlashtirishga moyilligi estetik qadriyatlarni pedagogik va mehnat faoliyatida, kundalik hayotda, xatti-harakatlarda va san'atda namoyon bo'lishiga olib keladi. Shuning uchun bugungi kunda dizayn mashg'ulotlari orqali o'quvchilarda zamonaviy o'zbek milliy liboslarining urni va o'quv jarayonida muammolarini o'rganish an'analari rivojlantirishning pedagogik imkoniyatlarini aniqlashtirish juda muhimdir. Dizayn mashg'ulotlari orqali o'quvchilarda zamonaviy o'zbek milliy liboslarining urni va o'quv jarayonida muammolarini o'rganish an'analari rivojlantirishda, biz estetik bilimlarning to'liqligi, o'quv jarayonida a zamonaviy o'zbek milliy liboslariga alohida e'tibor qaratishda uslubiy ko'nikmalarga ega bo'lgan shaxsning badiiy va pedagogik faoliyatda ijodiy o'zini o'zi namoyon etish istagini tushunamiz. Dunyoga bo'lgan munosabatning umumiy modelini shakllantirishga yo'naltirilgan shaxs rivojining tarkibiy va ajralmas qismi sifatida badiiy-estetik ta'lim uning asosiy, "jamlanma" va yakuniy elementi bo'lib, butun tizimning to'liqligini ta'minlaydi hamda shu bilan birga, uning yaxlit tuzilmasiga insoniylik fazilatlarini singdiradi. Insonning barcha ijodiy qobiliyatlarini rivojlantirish va ulardan foydalanishga qaratilgan shaxsning ma'naviy dunyosi hamda munosabatlar tizimiga umuminsonparvarlik ta'sirini ko'rsatish uchun yaratilgan badiiy ta'lim voqelik hodisalarini har tomonlama faol idrok etish, to'g'ri baholashga yordam beradigan muayyan qadriyatlar tizimini shakllantirishni nazarda tutadi. Shu sababli zamonaviy o'zbek milliy liboslarining urni va o'quv jarayonida muammolarini o'rganish an'analari shakllantirish, voqelikni o'zlashtirishga yordam beradigan va har qanday estetik jihatdan sayoz madaniyat, qo'pol munosabatlar, soxta, g'ayriinsoniy illatlarning tarqalishiga qarshi tura oladigan, shaxsga yo'naltirilgan eng keng qamrovli qadriyatlarni tashkillashtirishni anglatadi. Bo'lajak mutaxassislarining dizayn ta'lim yunalishi tegishli ravishda qalb va olamni his qilish birligini tashkil etish jarayoniga yordam beradi, bu qalb va zamonaviy o'zbek milliy liboslarining urni va o'quv jarayonida muammolarini o'rganish an'analari voqelikni birlashtirishga imkon beradi.

Zamonaviy o'zbek milliy liboslarining o'rni va o'quv jarayonida muammolarini o'rganish an'analari dizayn ta'limida insonning atrof-muhit va san'at asarlaridagi mazmun orqali estetik hissiyotlarini uyg'otadigan jarayonlarni aniqlash qobiliyatida

namoyon bo'lad. Shu asosdan kelib chiqib, zamonaviy o'zbek milliy liboslrining urni va o'quv jarayonida muammolarini o'rganish an'analari hodisalarni to'la-to'kis idrok etish amalga oshiriladi, uning shakllanishi uchun talabalar shakl, rang, kompozitsiyani baholashni mohirlik bilan tushunish qobiliyatiga ega bo'lishi kerak, shuningdek, badiiy madaniyat uslubi, ranglarni ajrata bilish, badiiy obrazlar darajasida o'ylash orqali ijodiy qobiliyatini yaxshilash orqali shaxsning badiiy didini, tuyg'ularini rivojlantirishga hissa qo'shadi. Bunda o'quv faoliyati jarayonida badiiy emotsiyani muayyan zamonaviy o'zbek milliy liboslrining urni va o'quv jarayonida muammolarini o'rganish an'analari hodisadan kelib chiqadigan sub'ektiv hissiy holat sifatida tushunish muhimdir. Ta'limiy faoliyatni badiiy voqelik sifatida tashkillash orqali yuzaga chiqadigan zamonaviy o'zbek milliy liboslrining urni va o'quv jarayonida muammolarini o'rganish an'analari tuyg'ulari o'z navbatida dizayn kechinmalarini paydo qiladi: hayajon, teran fikrlash, qalban poklanish, azoblanish, chorasizlik, xursandchilik va quvonch, hamdardlik. Badiiy kechinmalar, asosan, o'quv fanlari mazmunida, ta'lim-tarbiya jarayonini tashkil etishda aks ettirilgan zamonaviy o'zbek milliy liboslrining urni va o'quv jarayonida muammolarini o'rganish an'analari asosida qadriyatlar bilan muloqotda zarurat sifatida namoyon bo'ladigan ma'naviy-badiiy va dizayn ehtiyojlarning paydo bo'lishi va rivojlanishiga yordam beradi.

Dizayn ta'limi talabalarning badiiy g'oyalar, nazariyalar, qarashlar, baholash mezonlarining umumiylikida ifodalangan voqelik va san'atga ongli badiiy munosabatini o'z ichiga oladi. Dizayn ongning markazida tabiatda, jamiyatda, inson va san'atda mukammal go'zallik to'g'risidagi ijtimoiy shartlangan tasavvur, turli predmetlar, hodisalar, hayotiy vaziyatlar va san'at asarlarini shaxsiy badiiy didini nuqtai nazaridan baholash qobiliyati – zamonaviy o'zbek milliy an'analari ideal o'rin egallaydi. Zamonaviy o'zbek milliy liboslrining urni dizayn ta'lim o'quv faoliyatida shaxsning ichki dunyosiga katta ta'sir ko'rsatadi, xilma-xil va murakkab kechinmalarni paydo qiladi. Shu bilan birga, badiiy tuyg'ular, ehtiyojlar va ideallar ijtimoiy foydali faoliyatni rag'batlantiradi, e'tiqodni shakllantiradi, ularni amalga oshirishga to'sqinlik qiladigan narsalarga qarshi kurashishga undaydi. Bu san'atning asosiy tarbiyaviy funksiyasidir. O'quv faoliyati ijtimoiy dizayn ta'lim shakli sifatida ham hayot tarzi, ham uning ma'naviy mazmunini yorqin va betakror bilish manbai hisoblanadi. San'at asarlari orqali oliy ta'lim muassasalarida bir qator fanlarini o'rganish har doim chuqur va puxta tarzda amalga oshadi, chunki u hissiy jihatdan boyitilgan aniq-obrazli fikrlashning butun tizimini harakatga keltiradi. Aynan shu orqali dizayn ta'limda o'quv faoliyatning kognitiv va o'qitishga doir funksiyalari

namoyon bo'ldi. Masalan, zamonaviy o'zbek milliy liboslarning urni badiiy asarlarida mavjud bo'lgan ma'naviy dunyoni anglash va tushunish uchun katta axloqiy dunyoqarash, hissiy madaniyat, o'tkir idrokka ega bo'lish kerak. Buning uchun o'quv jarayonida milliy va jahon zamonaviy o'zbek milliy liboslarning urni va an'analari ajoyib durdonalari asosida talabalarning badiiy ongini rivojlantirishga intilish muhimdir.

XULOSA

O'quvchilarga zamonaviy o'zbek milliy liboslari va an'analari ta'lim berishning maqsadi har tomonlama rivojlanishning yoshlarni badiiy didini ustirshda insonparvarlik idealini shakllantirishdan iborat bo'lib, ularga erishish uchun zamonaviy o'zbek milliy liboslarning o'rni va an'alarining rivojlanishi, badiiy did, produktiv obrazli fikrlashni yuzaga kelishini ta'minlashdan iboratdir. Fikrlash shakli sifatida badiiy obrazda tabiat, jamiyat, ijtimoiy munosabatlar va ijtimoiy ong haqida to'liq ma'lumot jamlanadi. Badiiy obrazlar dizayn yordamida inson fikrlaydi, yangi umumlashma va xulosalarga keladi. Yuqoridagi fikrlardan kelib chiqib, shuni alohida qayd etib o'tish lozimki, dizayn mashg'ulotlari orqali o'quvchilarda zamonaviy o'zbek milliy liboslarning o'rni va an'analari rivojlantirishda badiiy tayyorgarlikning muhim yo'nalishi hisoblanib, uni shakllantirish o'quvchilarning zamonaviy o'zbek milliy liboslari va an'analari va madaniy faoliyati jarayonida bevosita jalb etiladigan milliy xususiyatlar, etnik an'analarni hisobga olgan holda amalga oshirilishi lozim.

REFERENCES

1. Саидахбор, С. Б., Мансуров, У., & Муратов, Х. (2016). Философские основы динамики в художественном произведении. *Молодой ученый*, (4), 724-727.
2. Булатов С. С. (2014). Ўқитувчилар малакасини оширишда юксак профессионал маҳоратга эга бўлган педагог кадрларнинг янги авлодини тайёрлаш. *Современное образование (Узбекистан)*, (3), 12-15.
3. Bulatov, C. S., & Jabbarov, R. R. (2010). Philosophical and psychological analysis of works of fine arts (monograph). *Science and Technology Publishing House*.
4. Jabbarov, R. (2019). Formation of Fine Art Skills by Teaching Students the Basics of Composition in Miniature Lessons. *International Journal of Progressive Sciences and Technologies*, 17(1), 285-288. doi:<http://dx.doi.org/10.52155/ijpsat.v17.1.1424>

5. Kholmuratovich, M. K., Mardanaqulovich, A. S., Ravshanovich, J. R., Sharifovna, K. U., & Shodiyevna, B. O. (2020). Methodology of Improving Independent Learning Skills of Future Fine Art Teachers (On the Example of Still Life in Colorful Paintings). *International Journal of Psychosocial Rehabilitation*, 24(05).
6. Халимов, М. К. Сравнение продуктивности учебной доски и проектора в преподавании предметов, входящих в цикл инженерной графики / М. К. Халимов, Р. Р. Жаббаров, Б. Х. Абдуханов, А. А. Мансуров. — Текст : непосредственный // Молодой ученый. — 2018. — № 6 (192). — С. 203-205. — URL: <https://moluch.ru/archive/192/48066/> (дата обращения: 14.03.2022).
7. Nazirbekova, S., Talipov, N., & Jabbarov, R. (2019). Described the Educational, Scientific, and Educational Institutions of the Miniature. *International Journal of Progressive Sciences and Technologies*, 15(2), 364-367. doi:<http://dx.doi.org/10.52155/ijpsat.v15.2.1192>
8. Jabbarov, R., & Rasulov, M. (2021). FURTHER FORMATION OF STUDENTS' CREATIVE ABILITIES BY DRAWING LANDSCAPES IN PAINTING. *Збірник наукових праць ЛОГОΣ*. <https://doi.org/10.36074/logos-30.04.2021.v2.09>
9. Xolmuratovich, M. X., & Ravshanovich, J. R. (2020). Amaliy va badiiy bezak san'ati. *UO'K*, 76, 075.
10. Muratov, K. K., & Tadjieva, F. M. (2021). Issues of Improving the Technology of Organization and Management of Independent Learning Activities of Students in the Fine Arts. *International Journal of Multicultural and Multireligious Understanding*, 8(11), 521-525.
11. Bulatov, S., & JABBAROV, R. (2016). № 2 National traditional basis of symbol of Khumo. *Central Asian Journal of Education*, 1, 85-87.
12. Рустам Джаббаров (2021). Уникальное направление, вдохновленное творчеством Камолиддина Бехзода, великого миниатюриста Восточного Возрождения. *Общество и инновации*, 2 (5/S), 59-67. doi: 10.47689/2181-1415-vol2-iss5/S-pp59-67
13. Rustam Ravshanovich, J. . (2021). Formation of Creative Abilities of Students by Teaching the Genre "Landscape" of Fine Arts. *Spanish Journal of Society and Sustainability*, 1, 1-8. Retrieved from <http://sjss.indexedresearch.org/index.php/sjss/article/view/1>
14. Jabbarov, R.. (2021). Уникальное направление, вдохновленное творчеством Камолиддина Бехзода, великого миниатюриста Восточного

Возрождения. *Общество и инновации*, 2(5/S), 59–67.
<https://doi.org/10.47689/2181-1415-vol2-iss5/S-pp59-67>

15. Ravshanovich, J. R. (2021). Rangtasvir Taraqqiyotining Ustuvor Yo‘nalishlari. *Бошқарув ва Этика Қоидалари онлайн илмий журнали*, 1(6), 137-148.

16. Nurtaev, U. (2021). Pedagogical issues in ensuring continuous and intermittent state of the field of fine arts in the system of art education. *ACADEMICIA: AN INTERNATIONAL MULTIDISCIPLINARY RESEARCH JOURNAL*, Year: 2021, Volume: 11, Issue: 1, First page: (1813) Last page : (1821), Online ISSN: 2249-7137, Article DOI: [10.5958/2249-7137.2021.00287.1](https://doi.org/10.5958/2249-7137.2021.00287.1)

17. Абдирасилов Сунатулла Файзуллаевич, Назирбекова Шахноза Ботировна, & Махкамова Саодат Бахтияровна (2016). Художественно-культурные традиции узбекского народного искусства на уроках изобразительного искусства. *Личность, семья и общество: вопросы педагогики и психологии*, (11 (68)), 32-42.

18. Нуртаев, У. Н., & Махкамова, С. Б. (2016). Вопросы подготовки студентов к художественно-творческой деятельности. *Молодой ученый*, (7), 687-691.

19. Yusubali o‘g‘li, Y. S. (2021). Xvi–Xvii Asrlar GArbiy Yevropa Tasviriy San'atida Maishiy Janrning Rivojlanishi. *Бошқарув ва Этика Қоидалари онлайн илмий журнали*, 1(6), 191-197.

20. Талипов, Н., & Талипов, Н. (2021). Проблема исторического жанра в изобразительном искусстве: взгляд на творческую школу художника Малика Набиева. *Общество и инновации*, 2(4/S), 607–613. <https://doi.org/10.54274/2181-1415-vol2-iss4/S-pp607-613>

21. Kholmatova Feruza Muhammad Umar Kizi. (2022). METHODOLOGY OF TEACHING STUDENTS TO ARTISTIC PERCEPTION OF PAINTING WORKS IN FINE ARTS CLASSES. *CURRENT RESEARCH JOURNAL OF PEDAGOGICS*, 3(02), 125–135. <https://doi.org/10.37547/pedagogics-crjp-03-02-21>

22. Akhmedov Mukhomod-Umar Bakhridinovich. (2022). THE IMPORTANCE OF FOLK APPLIED ART IN THE FORMATION OF YOUTH CREATIVE ACTIVITY. *CURRENT RESEARCH JOURNAL OF PEDAGOGICS*, 3(02), 142–156. <https://doi.org/10.37547/pedagogics-crjp-03-02-23>

23. Khalimov Mokhir Karimovich. (2022). ELEMENTS OF STUDENT SPACE IMAGINATION IN THE TEACHING OF GRAPHIC SCIENCES AND METHODS OF USING IT. *CURRENT RESEARCH JOURNAL OF PEDAGOGICS*, 3(02), 103–116. <https://doi.org/10.37547/pedagogics-crjp-03-02-19>

THE IMPORTANCE OF ENGLISH FOR STUDENTS MAJORING IN AGRICULTURE AND AGRONOMY

Khalilova Yulduz Nasriddinovna

Faculty of the English language I,
Department of the English history and Grammar,
Samarkand State Institute of Foreign languages,
Samarkand, Uzbekistan.
yulduz@samdchti.uz

ABSTRACT

Identifying the target tasks of specialized learners via needs analysis (NA) is a crucial first step in language programs design. In Uzbekistan, schools that deliver vocational education and training (VET) programs in agriculture often use English language programs which are generally not designed based on the target language needs of this specialized group of students. This paper presents a needs analysis that explored the English language requirements of agricultural technicians in Uzbekistan. It also examined how these needs are perceived by actors involved in agricultural industries and actors involved in the education of this group. Using a qualitative approach, data were elicited from document analysis and interviews with five technicians at one company and five teachers at one VET school. Findings revealed that English language was necessary for technicians to carry out specific tasks. All teachers agreed that their students should be taught not only general English, but also English that is relevant to the students' interests and needs. However, the non-existence of vocational language programs makes it difficult for English teachers to teach the contents pertinent to their students' specialization. This study contributes to an understanding of the relevance of the English language for learners in a specialized context.

Keywords: English language; Needs analysis (NA); Vocational education and training (VET); Agricultural technicians/professionals

АННОТАЦИЯ

Определение целевых задач специализированных учащихся с помощью анализа потребностей (НА) является важным первым шагом в разработке языковых программ. В Узбекистане школы, предлагающие программы профессионального образования и обучения (ПОО) в области сельского хозяйства, часто используют программы английского языка, которые, как правило, не разрабатываются с учетом потребностей целевого языка этой

специализированной группы учащихся. В данной статье представлен анализ потребностей, в ходе которого изучались требования к английскому языку для сельскохозяйственных техников в Узбекистане. Также было изучено, как эти потребности воспринимаются субъектами, вовлеченными в сельскохозяйственные отрасли, и субъектами, занимающимися образованием этой группы. Используя качественный подход, данные были получены из анализа документов и интервью с пятью техниками в одной компании и пятью учителями в одном профессиональном училище. Выводы показали, что английский язык был необходим техническим специалистам для выполнения определенных задач. Все преподаватели согласились с тем, что их ученикам следует обучать не только общему английскому языку, но и английскому языку, соответствующему интересам и потребностям учащихся. Однако отсутствие профессиональных языковых программ затрудняет для учителей английского языка преподавание содержания, относящегося к специализации их студентов. Это исследование способствует пониманию актуальности английского языка для учащихся в специализированном контексте.

Ключевые слова: *английский язык; Анализ потребностей (НА); Профессиональное образование и обучение (ПОО); Сельскохозяйственные техники/специалисты*

INTRODUCTION

Globalization in the world of work and the continued use of English has meant an increase in the demand for language courses addressing occupational and/or workplace needs [1,13]. In Uzbekistan, agriculture is an important occupational sector, which has benefitted, in the last two decades, from globalization and international trade agreements. These agreements have meant not only international integration for the country but also the need for developing English language skills on the part of agricultural professionals.

Uzbekistan is an agriculturally-oriented country. Many of the workers are agricultural technicians who play a key role in the development of this very significant sector, and they are employed in all segments of the agricultural industry. They contribute to human capital and have the potential to increase agricultural production levels to compete in a highly demanding international market.

Generally, technicians provide technical support in agricultural production, agricultural machinery and supplies, and technical supervision of agrochemicals, and provide quality control, *inter alia*. They are versatile professionals and their roles,

responsibilities, job positions, and work areas vary according to their technical knowledge and skills, experience, and studies. For example, in terms of education, Uzbekistan offers vocational education and training (VET) programs in agriculture at the secondary and tertiary level. High school VET programs provide students with specialized training in the field, prepare them for the world of work, and foster continuity of post-secondary studies and VET programs provide students with high-level technical and specialized knowledge and skills and enhance leadership skills. High school graduates can work as high-level technicians if they obtain a post-secondary VET professional or technical degree.

Within the VET agricultural program, particularly at the secondary school level, technical subjects related to the field of study are taught in the Uzbek language and, thus, the English language tends to play a secondary role. To illustrate, students only study one English subject for 2 h a week. In this context, English is taught as a foreign language and has a syllabus, language programs, and textbooks that, at the national level, are standardized but not designed to address the specialized agricultural context. Thus, a general English approach to language teaching might prevail over a more specific one that meets the students' target language needs. Furthermore, EFL teachers working in these schools are usually not provided with training on the content and topics that are more relevant to the specialized group of students they work with. This situation often leaves learners ill-prepared for the demands of their future professions, as there might be a potential dissociation between the teaching and learning of English and the language skills required by the labor sector. Therefore, it is important that “high-quality vocational programs embed core academic skills into an occupationally focused curriculum” [2,248]. With this goal in mind, the present study investigates the extent to which the English language is necessary for the work of technicians and the extent to which these needs are perceived by different actors involved in the industry and the education and training of these workers. In this regard, examining the views of school professionals is particularly pertinent as, at different levels (school and classroom), teachers' views drive curriculum decision-making. Since existing research in the agricultural field is limited, this is an exploratory study based on a qualitative methodological approach, in which the overall purpose is to discover new ideas and insights in an area where little is known [3,25].

DISCUSSION AND RESULTS

Needs analysis (NA) seeks to determine the *what* and the *how* for the development of a course. It involves data gathering from the world outside the

classroom relevant to the language needs of learners in specific contexts. Needs analysis is considered to be a key component at the time of developing materials for Language for Specific Purposes (LSP) . A proper NA can “lead to courses designed to ensure that students will learn precisely what they need” [4,5]. Diverse studies in the field of English for Specific Purposes (ESP) and L2 instruction have acknowledged the significance of conducting a NA to identify the actual language demands in workplace, professional, and academic settings.

In the history of needs analysis, some of the traditional units of analysis have been lexical items or grammatical structures which are usually situated within a structural or linguistically based syllabus. Furthermore, traditional needs analyses have tended to be based on the intuitions of teachers or linguists rather than empirical, evidence-based studies using different sources of information (including specialists involved in the target academic, occupational or professional discipline). These approaches to NA, on their own, rarely prepare learners for the actual performance of real-life tasks. From this perspective, a needs analysis that focuses only on text might not be sufficient; therefore, a task-based approach to NA may be more appropriate for identifying the communicative tasks requiring English in the learners’ field of specialization.

A task-based needs analysis seeks to identify the tasks that learners will be performing in the target situation. The findings of a task-based NA are to be used as input to inform the design of an analytical syllabus; i.e., a syllabus built around a non-linguistic unit. In this regard, the task-based language teaching (TBLT) approach, according to Long (2005a, 2015), starts with a task-based needs analysis to identify the learners’ needs. Needs, in this regard, are conceptualized in terms of tasks which become the cornerstone of language instruction in a TBLT program.

The findings of these studies provide implications for language teachers, course designers, and syllabus developers. Yet, most studies have centered either on the language needs of personnel in the workplace and/or the English education of specialized learners at the tertiary level. Little research has investigated the target language needs of VET learners at the secondary school level. Furthermore, little research has focused on the field of agriculture. Thus, this study attempts to broaden the literature by exploring the language needs in the agricultural sector from the perspectives of different stakeholders (from the industry and school). The research questions guiding the study are as follows:

1. What are the English language needs of agricultural technicians?

2. What are the technicians' and school professionals' perceptions of the English language needs of agricultural technicians?

3. General English is still the primary focus at VET schools

All teachers, including the principal, concurred that it was crucial for agriculture students to know both general and technical English. Interestingly, despite the fact that the EFL teachers acknowledged a lack of familiarity with the students' field of study, they indicated that students should be taught not only general English but also English based on the students' discipline. In addition, all five educators stated that general English should be taught to 9th and 10th grade students, then for 11th and 12th graders, the focus should be more on technical content in relation to the students' specialization.

Regarding the language content being taught to the students of the agricultural program, both EFL teachers indicated that their lessons tended to be more centered on general English and general topics. However, both teachers endeavored to include or redirect some general topics to the agricultural area, based on their intuitions, as neither the program (syllabus) nor the teaching materials provided by the Ministry of Education covered technical areas or technical language related to the students' field of study. In addition, they mentioned that in order to teach the language based on agricultural topics, they had to search the Internet and look for other materials to complement their lessons. For example, Ricardo, in an attempt to teach agricultural English, created lesson plans focusing on the photosynthesis process, "I created a couple of lesson plans in connection with the agricultural field, which was meant to teach vocabulary and to understand processes like photosynthesis ... they [students] should learn more vocabulary related to agriculture, they should know processes in English that are related to this field, for example, plants, photosynthesis etc." Lastly, of the two English teachers, he was the only one who occasionally worked in collaboration with a technical teacher to develop teaching activities relevant to the students' area of study. However, the topics addressed in those activities were topics more related to environmental sustainability than agriculture *per se*.

4. English is considered a tool to improve career opportunities

Eight of the ten participants (from school and company) commented on the idea that knowing English on the part of technicians gave them advantages in terms of job opportunities and possibilities to work/travel abroad. One technician said: "There are a lot of technicians and agronomists who receive fruit abroad; it is a job in which companies send technicians to do quality control" (Daniela). Another technician expressed: "when you are younger, when you finish high school, you can be offered a

job to work abroad as quality control in the USA” (Joaquin). Another technician explained: “As a machine operator, it [knowledge of English] would give me the opportunity to work on a ship to operate in a cryogenic room” (Danilo).

CONCLUSION

Other interviewees mentioned that English was an essential tool in helping technicians obtain better job positions and, as such, the chances of increasing their income. For instance, as one technician said, “you can find a better job that is better paid, one has opportunities to work overseas” (Carmen). Similarly, the school principal stated that “English can be an incentive for hiring, English proficiency can be much more decisive than technical aspects, so English proficiency in agriculture is that important, especially with exporting companies” (Federico).

REFERENCES

1. Atai and Shoja, 2011. M.R. Atai, L. Shoja. A triangulated study of academic language needs of Iranian students of computer engineering: Are the courses on track? *RELC Journal: A Journal of Language Teaching and Research in Southeast Asia*, 42 (3) (2011), pp. 305-323, 10.1177/0033688211419392
2. Palgrave Macmillan (2010). *Developing courses in English for specific purposes*.
3. Basturkmen and Elder, 2004 *The practice of LSP*
4. A.Davies, C. Elder (Eds.), *The handbook of applied linguistics*, Blackwell (2004), pp. 672-694
5. Boshier and Smalkoski, 2002. From needs analysis to curriculum development: Designing a course in health-care communication for immigrant students in the USA. *English for Specific Purposes*, 21 (1) (2002), pp. 59-79, 10.1016/S0889-4906(01)00002-3.

MEDIATORNING HUQUQIY MAQOMI. ADVOKATNING ISHDA MEDIATOR SIFATIDAGI AHAMIYATI

Maxmudov Nurmuxammad Abdurashid o'g'li,

Toshkent davlat yuridik universiteti magistranti

E-mail: Nurmuhammad.maxmudov@mail.ru

Qudrat Matkarimov Qalandarovich,

Toshkent davlat yuridik universiteti "Sud, huquqni muhofaza qiluvchi organlar va advokatura" kafedrasida dotsent vazifasini bajaruvchisi, yuridik fanlari doktori

E-mail: matkarimovqudrat79@gmail.com

ANNOTATSIYA

Ushbu maqolada mediatsiyaning nizolarni hal qilishdagi ahamiyati va o'ziga xos xususiyatlari, xalqaro tajribada mediatsiyaning o'rni va qay darajada keng tarqalganligi o'rganiladi. Shuningdek mediatsiyani qo'llashda taraflarning mediatorni tanlash huquqlari, o'zaro kelishilgan mediatorning ishda ishtiroki, huquqiy maqomi hamda ahamiyatli jihatlari, taraflarning mediativ kelishuvga erishishida mediatorning roli tahlil qilinadi. Advokatning o'zi ishtirok qilayotgan ishda mediator sifatidagi roli, ahamiyati, buning ijobiy jihatlari hamda qulayliklari ko'rib chiqiladi. Mediatorning maqomi hamda advokatning maqomi solishtiriladi. Bu bo'yicha O'zbekiston qonunchiligi va xalqaro tajriba o'rganiladi. Xulosa qilinadiki, hozirgi davrda rivojlanib borayotgan dunyoda nizolarni hal qilishning muqobil usuli sifatida mediatsiyaning roli va unga bo'lgan talab oshib bormoqda. Bu esa o'z navbatida mediatsiyani qo'llashda yetuk mutaxassislariga bo'lgan talabni oshirib boradi.

Kalit so'zlar: *Mediatsiya tartibi, mediatorning huquqiy maqomi, professional va noprofessional mediator, advokatning huquqiy maqomi, advokatlar palatasi.*

АННОТАЦИЯ

В данной статье рассматриваются значение и специфика медиации в разрешении конфликтов, роль и масштабы медиации в международной практике. Также анализируются права сторон на выбор медиатора при применении медиации, участие взаимосогласованного медиатора в работе, его правовой статус и важные аспекты, роль медиатора в достижении медиативного соглашения. Будут рассмотрены роль и значение адвоката как посредника в деле, в котором он участвует, его положительные стороны и удобства. Сравниваются статус медиатора и статус адвоката. В связи с этим будет изучено законодательство Узбекистана и международный опыт.

Делается вывод о том, что в современном развивающемся мире возрастает роль и востребованность медиации как альтернативного метода разрешения конфликтов. Это, в свою очередь, увеличивает спрос на зрелых специалистов в области применения медиации.

Ключевые слова: процедура медиации, правовой статус медиатора, профессиональный и непрофессиональный медиатор, правовой статус адвоката, адвокатская палата.

ABSTRACT

This article discusses the significance and specificity of mediation in conflict resolution, the role and scope of mediation in international practice. It also analyzes the rights of the parties to choose a mediator when using mediation, the participation of a mutually agreed mediator in the work, its legal status and important aspects, the role of the mediator in reaching a mediation agreement. The role and importance of a lawyer as an intermediary in the case in which he participates, his positive aspects and conveniences will be considered. The status of a mediator and the status of a lawyer are compared. In this regard, the legislation of Uzbekistan and international experience will be studied. It is concluded that in the modern developing world the role and demand for mediation as an alternative method of conflict resolution is increasing. This, in turn, increases the demand for mature professionals in the field of mediation.

Keywords: mediation procedure, mediator's legal status, professional and non-professional mediator, lawyer's legal status, bar association.

KIRISH

Biz bilamizki jamiyat rivojlangani sari huquq va majburiyatlarga nisbatan insonlarning huquqiy ongi birmuncha ortib boraveradi, bu esa o'z navbatida kishilarni turli munosabatlarga yetaklaydi. Shaxslar o'rtasidagi munosabatlar kengayib borar ekan albatta o'rtada nizo kelib chiqadi. Bunday nizolarni hal qilishda jamiyatimiz a'zolarining katta qismi sudga ishonishadi va unga murojaat qilishni afzal ko'rishadi. Biroq nizolarning barcha turlarini ham sudda ko'rish va hal qilish taraflarga qulaylik tug'dirmaydi. Buni asosan uzundan uzoq protsessual muddatlar va davlat bojlarini yuqori ekanligi bilan izoxlashimiz mumkin. Shuningdek nizolarni bu tartibda ko'rish sudlarda ishlarni ko'payib ketishiga hamda vaqtning yetishmaganligi bois ishlar sifatsiz ko'rilishiga olib kelmoqda. Shu va shu kabi holatlarni bartaraf etish, nizoni hal qilishda taraflarga maqbul usullarni qo'llash va ularning munosabatlarini yomonlashuvidan saqlab qolish maqsadida turli rivojlangan

mamlakatlar nizolarni hal qilishning muqobil usullaridan keng foydalanib kelayotganini guvoni bo'lyapmiz. Bulardan keng tarqalganlari sifatida mediatsiya, muzokara va hakamlik sudlari orqali nizolarni hal qilishni keltirishimiz mumkin. Bular orasida ham eng keng tarqalgani va samarali usul sifatida mediatsiyani aytishimiz mumkin.

ADABIYOTLAR TAHLILI VA METODLAR

Mazkur maqolani yoritish jarayonida ilmiy bilishning mantiqiylik, tarixiylik, izchillik va obektivlik usullaridan keng foydalanildi. Mazkur maqolada mediatsiyada mediatorning huquqiy maqomi va ahamiyati, advokatning mediator sifatidagi ishtiroki milliy va xorij tajribalari hamda mediatorlarga qo'yilgan talablar haqida fikrlar tahlil qilindi.

Xorij davlatlarining «Mediatsiya to'g'risida»gi qonunlari hamda O'zbekiston Respublikasining «Mediatsiya to'g'risida»gi 2018-yil 03-iyul O'RQ-482-O'RQ hamda O'zbekiston Respublikasining 27.12.1996 yildagi 349-I-sonli Advakatura to'g'risidagi qonuni metodologik manba bo'lib belgilandi. Shu bilan birga Xudoykina T.V, Sayfedinova A.F, Krsova V.G., Kolyasnikova Y.S, Gaydaenko-Sher N.I va yuridik fanlar nomzodi Ponasyuk, Andrey Mixaylovich kabi huquqshunos olimlarning ilmiy ishlari hamda tajribalaridan keng foydalanildi.

MUHOKAMA VA NATIJALAR

Respublikamizda nizolarni hal qilishning muqobil usullarini joriy qilish va qo'llanilishiga keng imkoniyatlar yaratish maqsadida 2017-2021-yillarda O'zbekiston Respublikasini rivojlantirishning beshta ustuvor yo'nalishi bo'yicha harakatlar strategiyasi davlat dasturining ikkinchi yiliga mo'ljallangan Qonun ustuvorligini ta'minlash va sud huquq tizimini yanada isloh qilishning ustuvor yo'nalishlari yilida bir muncha muhim harakatlar amalga oshirildi. Bulardan dastlabkisi 2018-yil 3-iyuldagi 482-sonli O'zbekiston Respublikasining Mediatsiya to'g'risidagi qonunining qabul qilinishi bo'ldi. Dastlab ushbu Qonunning amal qilishi fuqarolik huquqiy munosabatlardan, shu jumladan tadbirkorlik faoliyatini amalga oshirish munosabati bilan kelib chiqadigan nizolarga, shuningdek yakka mehnat nizolariga va oilaviy huquqiy munosabatlardan kelib chiqadigan nizolarga mediatsiyani qo'llash bilan bog'liq munosabatlarga nisbatan, agar qonunda boshqacha qoida nazarda tutilmagan bo'lsa, tatbiq etiladi. Ushbu Qonunning amal qilishi mediatsiyada ishtirok etmayotgan uchinchi shaxslarning huquqlari va qonuniy manfaatlariga, jamoat manfaatlariga daxl qiladigan yoki daxl qilishi mumkin bo'lgan nizolarga nisbatan tatbiq etilmaydi. [1]

Mediatsiya bu ko'pchilikka tanish bo'lmagan ibora, ammo bu jarayon yangi emas. Qadimdan biron-bir oila, urug', mahallada nizo kelib chiqadigan bo'lsa, o'sha urug' yoki mahallaning yoshi ulug', barcha hurmat qiladigan azolari nizolashayotgan taraflarni insofqa chaqirib, ularning orasini isloh qilishga, nizoni tinch yo'l bilan bartaraf etishga harakat qilishgan va buni aynan mediatsiya sifatida ko'rishimiz mumkin. "Mediatsiya" so'zi lotin tilidagi "mediare" so'zidan olingan bo'lib, vositachilik qilish, kelishtirish maqsadida aralashish degan ma'nolarini bildiradi. Shuning uchun yuridik adabiyotlarda mediatsiya va vositachilik tushunchalari sinonim hisoblanadi. Mediatsiya - kelib chiqqan nizoni taraflar o'zaro maqbul qarorga erishishi uchun ularning ixtiyoriy roziligi asosida mediator ko'magida hal qilish usuli sifatida qaraladi. Mediatsiyaga Germaniya Mediatsiya kodeksining 1-bo'limi 1-bandida "tomonlar bir yoki bir nechta mediatorlar yordamida ixtiyoriy ravishda va o'z mas'uliyati bilan o'z mojarolarini tinch yo'l bilan hal qilishga intiladigan maxfiy va tuzilgan tartib" deb ta'riflaydi [1] Ko'rinib turibdiki bunda nizo albatta uchinchi bir shaxs yoki shaxslar ko'magida hal qilinadi va mazkur shaxs ya'ni mediatorning ishtiroki muhim hisoblanadi.

Mediator - mediatsiyani amalga oshirish uchun taraflar tomonidan jalb etiladigan shaxs hisoblanadi.[1] Tarixdan ma'lumki o'tmishda nizolarni hal qilishda yoshi katta va ko'pni ko'rgan shaxslar o'rtadagi vaziyatni yumshatishga va taraflarga to'g'ri maslahat berishga harakat qilishgan. Islom huquqida ilk mediator sifatida Muhammad sallalohu alayhi vasallamni tan olishadi.

Mediatorning kelishuvga erishishdagi roli

Mediatsiyaning mohiyati muzokarlarda o'z aksini topadi. Ularning muvaffaqiyat bilan tugashi uchun nafaqat taraflarning kelishmovchilikni yengishga intilishi va irodasi, balki mediatorning qobiliyati va tajribasi ham muhimdir. Mediator dalillarni o'rganmaydi va taraflarning talablari qonuniyligiga baho bermaydi, uning asosiy vazifasi – taraflar orasida o'zaro tushunishni ta'minlash, hamma ishtirokchilar uchun maqbul bo'lgan sharoitlarda muammoni hal qilish imkoniyatini amalga oshirishni aniqlash va yordam berish hisoblanadi. Mediator vaziyat va uning orqasida turgan taraflarning hissiyot, manfaat, xohish va talablari oldin aytilishi, keyin eshinishi, va nihoyat, hamma ishtirokchilarga tushunarli bo'lishi uchun mumkin bo'lgan hamma narsani qiladi. Faqat shundan keyingina mediatorning faol ishtiroki bilan dalillar qayta ko'rib chiqiladi va birgalikdagi qaror ya'ni, barcha taraf uchun maqbul bo'lgan nizoning yechimi ishlab chiqiladi. Bu jarayon nafaqat nizo va uning natijasida kelib chiqadigan salbiy hissiyotlarni

yengishga imkon beradi, balki kelajakda ishonch asosida yangi kelishuvlarga erishishga ham yordam beradi.[4]

Mediator taraflar oldida mediatsiya tartib-taomilini amalga oshirish natijasida yetkazilgan zarar uchun qonunchilikda belgilangan tartibda javobgar bo‘ladi.[1]

Mediatsiya tartib-taomilini amalga oshirishda mediator mustaqildir. Mediatsiya tartib-taomilini amalga oshirishda mediatorning faoliyatiga biror-bir tarzda aralashishga yo‘l qo‘yilmaydi.

Mediator xolis bo‘lishi, mediatsiya tartib-taomilini taraflarning manfaatlarini ko‘zlab amalga oshirishi va mediatsiyada ularning teng ishtirokini ta‘minlashi, taraflarga o‘z majburiyatlarini bajarishi hamda o‘zlariga berilgan huquqlarni amalga oshirishi uchun zarur shart-sharoitlar yaratishi kerak. Mediatorning mustaqilligi va xolisligiga to‘sqinlik qiladigan holatlar mavjud bo‘lgan taqdirda, u mediatsiya tartib-taomilini amalga oshirishdan voz kechishi kerak.

Mediatorning huquqiy maqomi

Hozirgi kunda mediator bo‘lish uchun qonun talablari belgilab qo‘yilgan. Ular professional va noprofessional asosda tashkil etiladi. Professional mediator sifatida birinchidan, O‘zbekiston Respublikasi Adliya vazirligi tomonidan tasdiqlanadigan mediatorlarni tayyorlash dasturi bo‘yicha maxsus o‘quv kursidan o‘tgan, ikkinchidan, Professional mediatorlar reestriga kiritilgan shaxs faoliyat ko‘rsatishi mumkinligi belgilangan. Noprofessional asosdagi mediator faoliyatini yigirma besh yoshga to‘lgan va mediator vazifalarini bajarishga rozilik bergan shaxs amalga oshirishi mumkin. Noprofessional asosdagi mediator faoliyatini amalga oshiruvchi shaxs ham O‘zbekiston Respublikasi Adliya vazirligi tomonidan tasdiqlanadigan mediatorlarni tayyorlash dasturi bo‘yicha maxsus o‘quv kursidan o‘tishi mumkin. Rossiya Federatsiyasida ham mediatorlik faoliyati professional va noprofessional asosda amalga oshiriladi. O‘zbekiston Respublikasidan farqli o‘laroq, Rossiya qonunchiligida har ikki asosda faoliyatni amalga oshiradigan mediatorlar uchun ham yoshga doir talablar belgilangan. Jumladan, Rossiya Federatsiyasida shaxs professional mediator bo‘lishi uchun 25 yoshga, noprofessional mediatorlik faoliyatini amalga oshirishi uchun 18 yoshga to‘lgan hamda to‘liq muomala layoqatiga ega bo‘lishi lozimligi belgilangan. O‘zbekiston Respublikasida Professional mediatorlar reestri hududiy adliya boshqarmalari tomonidan yuritiladi va reestr hamma uchun ochiq holatda tegishli adliya organlari hamda Adliya vazirligining rasmiy veb-saytida joylashtiriladi. Shaxsning mediatorlarni tayyorlash dasturi bo‘yicha maxsus o‘quv kursidan o‘tishi uni Professional mediatorlar reestriga kiritish uchun asos bo‘ladi. Professional mediatorlar to‘g‘risidagi ma‘lumotlarni

Reestrgra kiritilishi professional mediatorning maqomini rasmiy tasdig'i hisoblanadi hamda professional mediator to'g'risidagi ma'lumotlarni Reestrgra kiritish va bu haqda tegishli bildirishnoma berish orqali amalga oshiriladi.[5]

Shaxsni Professional mediatorlar ro'yxatiga kiritish tartibi O'zbekiston Respublikasining 2018-yil 29-noyabrdagi 3092-sonli "Professional mediatorlar reestrini shakllantirish va yuritish tartibi to'g'risida"gi Nizomning 6-bandiga muvofiq maxsus o'quv kursini tugatgan shaxs doimiy yashash joyidagi adliya organiga quyidagi hujjatlarni taqdim etadi:

- Nizomning 1-ilovasiga muvofiq shaklda Reestrgra kiritish haqidagi ariza;
- pasport nusxasi;
- Nizomning 2-ilovasiga muvofiq to'ldirilgan so'rovnoma;
- maxsus o'quv kursini tugatganligi to'g'risidagi hujjat nusxasi.

Professional mediatorlar to'g'risidagi ma'lumotlarni Reestrgra kiritish uchun to'lov undirilmaydi.

Bu o'rinda professional va noprofessional mediatorlar o'rtasida bir muncha farqli tomonlari mavjud ekaniga to'xtalib o'tsak. Jumladan profession mediator o'zi ishtirok qilgan ish bo'yicha tomonlar kelishuviga ko'ra haq evaziga xizmat ko'rsatadi, noprofessional mediatorlarga esa haq to'lash belgilanmagan.

Ikkinchidan professional vositachilar - O'zbekiston Adliya vazirligi dasturi bo'yicha ta'lim kursini o'tovchi shaxslar;

noprofessional vositachilar - 25 yoshdan oshgan, mediator bo'lish istagini bildirgan shaxslar (ular xohishlariga ko'ra Adliya vazirligi qoshida maxsus ta'lim kursini o'tashlari mumkin).

Advokatning mediator sifatidagi huquqiy maqomi

Advokatning huquqiy maqomi O'zbekiston Respublikasining 27.12.1996 yildagi 349-I-sonli Advakatura to'g'risidagi qonuni bilan belgilanadi. Unga ko'ra advokat Oliy yuridik ma'lumotga ega bo'lgan va advokatlik faoliyati bilan shug'ullanish huquqini beruvchi lisenziyani belgilangan tartibda olgan O'zbekiston Respublikasining fuqarosi O'zbekiston Respublikasida advokat bo'lishi mumkin. Belgilangan tartibda muomalaga layoqatsiz yoki muomala layoqati cheklangan deb topilgan, shuningdek sudlanganlik holati tugallanmagan yoki sudlanganligi olib tashlanmagan shaxslarning advokatlik faoliyati bilan shug'ullanishiga yo'l qo'yilmaydi. Advokat quyidagilardan tashqari haq to'lanadigan boshqa turdagi faoliyat bilan shug'ullanishga haqli emas:

ilmiy va pedagogik faoliyat;

O'zbekiston Respublikasi Advokatlar palatasidagi (bundan buyon matnda Advokatlar palatasi deb yuritiladi) va uning hududiy boshqarmalaridagi faoliyat;

patent vakili va mediator sifatidagi faoliyat;

shartnomaviy-huquqiy asosda davlat organlarining, xo'jalik boshqaruvi organlarining, davlat korxonolari, muassasalari va tashkilotlarining yuridik xizmati xodimi sifatidagi faoliyat;

hakamlilik sudlarida va xalqaro tijorat arbitrajlarida (sudlarida) sudya sifatidagi faoliyat.

Advokat maqomiga ega bo'lish quyidagi tartibda amalga oshiriladi. Lisenziya Qoraqalpog'iston Respublikasi Adliya vazirligi, viloyatlar va Toshkent shahar adliya boshqarmalari (bundan buyon matnda adliya organlari deb yuritiladi) tomonidan tegishli malaka komissiyalarining qarorlari asosida beriladi. Lisenziya olish uchun advokat maqomiga ega bo'lishga talabgor shaxs (bundan buyon matnda talabgor deb yuritiladi) yuridik mutaxassislik bo'yicha kamida ikki yillik ish stajiga ega bo'lishi, shu jumladan advokatlik tuzilmasida (advokatlik byurosida, advokatlik firmasida, advokatlar hay'atida, yuridik maslahatxonada) kamida uch oy muddat stajirovka o'tagan bo'lishi kerak hamda malaka imtihonini topshirishi shart. Davlat organlari, xo'jalik boshqaruvi organlari, davlat korxonolari, muassasalari va tashkilotlarining yuridik xizmati xodimi sifatida, sudya, tergovchi, surishtiruvchi yoki prokuror lavozimida kamida uch yil yuridik mutaxassislik bo'yicha ish stajiga ega bo'lgan shaxs advokatlik tuzilmasida stajirovkadan o'tmasdan malaka imtihonida ishtirok etishga haqli. Malaka imtihonini topshira olmagan talabgor uni takroran topshirishga kamida olti oydan keyin qo'yiladi. Malaka imtihonini muvaffaqiyatli topshirgan talabgor lisenziya olish uchun tegishli adliya organiga uch oy ichida murojaat qilishi kerak. Bu muddatni o'tkazib yuborgan talabgor lisenziya olish uchun adliya organiga malaka imtihonini takroran topshirganidan keyingina murojaat qilishi mumkin. Advokatlik faoliyatini lisenziyalash tartibi O'zbekiston Respublikasi Vazirlar Mahkamasi tomonidan belgilanadi. Belgilangan tartibda lisenziya olgan talabgor uch oy ichida advokat qasamyodini qabul qilishi va yakka tartibda yoki lisenziyaga ega bo'lgan boshqa shaxslar bilan birgalikda advokatlik tuzilmasini tuzishi yoxud faoliyat ko'rsatayotgan advokatlik tuzilmalaridan biriga kirishi shart. Talabgorga advokatlik guvohnomasi advokatlik tuzilmasi ro'yxatdan o'tkazilgan yoki talabgorning faoliyat ko'rsatayotgan advokatlik tuzilmasiga kirganligini tasdiqlovchi hujjatlar adliya organi tomonidan olingan paytdan e'tiboran uch ish kuni ichida beriladi. Talabgor advokatlik guvohnomasi berilgan kundan e'tiboran advokat maqomini oladi, Advokatlar palatasining tegishli hududiy boshqarmasi adliya organi tomonidan bu

haqda uch kunlik muddatda xabardor qilinadi. Shunday xabarnoma olingan paytdan e'tiboran advokat Advokatlar palatasining a'zosi bo'ladi. Advokatlik guvohnomasining shakli va uni berish tartibi O'zbekiston Respublikasi Vazirlar Mahkamasi tomonidan belgilanadi¹¹⁰.

Advokatning ishda mediator sifatida ishtirokining bir muncha qulayliklari mavjud. Hozirgi kunda mediatsiyaning jamiyatdagi o'rnidan kelib chiqib gapiradigan bo'lsak, deyarli ko'pchilik nizo taraflari mediatsiya tushinchasi va ahamiyatiga hali hanuz tushinib yetmagani ma'lum. Biroq advokat tushinchasi, uning faoliyati haqida ko'pchilik bir muncha dunyoqarashga ega. Shu bois ham mediatsiyani rivojlantirish va ko'lamini kengaytirishda advokatlarning roli muhim hisoblanadi. Ya'ni ish bo'yicha fuqaro advokatga murojaat qilib keldi. Bu yerda advokat mediatsiyani qo'llashi mumkin va mediativ kelishuvga erishishning imkoni mavjud. Ayni shu vaqtda advokat taraflarga mediatsiyani qo'llashni taklif qilishi mumkin. Bu esa bilamizki har ikkala tarafga ham ijobiy natija beradi. Negaki huquqiy jihatdan advokat professional hisoblanadi. Shuningdek taraflar keyinchalik ham mediatsiyani qo'llashga kelishib olsalar mediator qidirish, ishni yangidan mediator ishtirokida ko'rib chiqish va qo'shimcha xarajatlarga tushishlarini oldini oladi. Bu esa vaqtni ancha tejash imkoniyatini beradi. Bundan tashqari advokatlar bir umumiy palata negizida uyushmaga ega bo'lib bu o'z navbatida advokatlarning qonuniy va ichki tartib qoidalari va advokatlik odobi qoidalari asosida ishlashini ta'minlaydi. Mediatorlarning esa faqat Adliya vazirligida royxati yuritiladi. Bugungi kunda mediatorlar faoliyati bo'yicha biron ichki tartib qoidalari yoki mediatorlik odobi qoidalari tasdiqlanmagan. Bu har bir mediatorning o'zi bilganicha faoliyat olib borishiga olib keladi.

Xalqaro tajriba

Bugungi kunda Germaniya, Fransiya, Italiya, Ispaniya, Avstriya, Buyuk Britaniya, Belgiya, AQSh, Kanada, Avstraliya, Yangi Zelandiya kabi davlatlarda mediatsiya instituti keng tarqalgan. Shuningdek, fuqarolik va tijorat huquqlari bo'yicha nizolarni muqobil hal etish masalalari bo'yicha 2002 yilda Yevropa komissiyasi tomonidan Yashil kitob ishlab chiqilgan.

AQShda mediatsiyani qo'llash natijasida fuqarolik-huquqiy nizolarning 95 foizi sud muhokamasiga yetib bormagan. 90%dan ko'proq sud muzokaralari Germaniyada taraflarning kelishuv bitimi bilan, Yevropada o'rtacha 40-80%ni, Quyi Saksoniyada 97%ni, Buyuk Britaniyada 90-95 %ni nizoli holatlar mediatsiya bilan

¹¹⁰ <https://lex.uz/docs/54503>

yakunlanishi va sud muhokamasigacha hal etilishini uchratish mumkin va, bu ko'rsatkich, albatta katta taassurot qoldiradi¹¹¹.

Mediator bo'yicha talablarni Germaniya Mediatsiya kodeksi bo'yicha ko'rib chiqamiz. Kodeksning 5-bo'limi, 1-bandiga binoan, mediatorlar o'zlarining dastlabki tayyorgarligi va davomiy ta'limini ta'minlashlari kerak. Mediatorlar, shuningdek, tomonlarga mediatsiya protsesslarida malakali yo'l-yo'riq ko'rsatish uchun nazariy va amaliyotda yetarlicha malakaga ega bo'lishlariga ishonch hosil qilishlari kerak. Tegishli tayyorgarlik ayniqsa quyidagi elementlarni o'z ichiga olishi kerak:

mediatsiya asoslari, shuningdek, protsedura va ramka shartlari;

muzokaralar va muloqot usullari;

ziddiyatli kompetensiya;

mediatsiyaning huquqiy jihatlari va mediatsiyada qonunning roli;

Mediatorlar malakasini oshirish uchun kredit ballari tizimi hozircha mavjud emas.

Bundan farqli o'laroq, sertifikatlangan mediatorlarning maxsus malakasi kodeksning 5 va 6-bo'limlariga muvofiq mavjud. Sertifikatlangan mediatorlar malakasini oshirish bo'yicha uzluksiz talablar qo'yiladi, ular orasida majburiy o'qitish, mediator yoki komediator sifatida o'tkaziladigan mediatsiya jarayonlarining minimal miqdori dastlabki treningdan so'ng nazorat qilinishi kerak.

Adliya departamenti, agar kamida 120 soatlik o'quv dasturi va maxsus o'quv mazmuni tugallangan bo'lsa, kimdir o'zini sertifikatlangan vositachi sifatida ta'riflashi kerakligini ko'rsatadigan qonuniy qaror qabul qildi. Bundan tashqari, huquqiy qarorda sertifikatlangan mediator treningdan keyin ikki yil davomida kamida beshta mediatsiya jarayonini o'tkazishi, keyin esa nazoratni o'tkazishi kerakligi belgilab qo'yilgan.

Mediatorlarning asosiy kasbi bilan bog'liq hech qanday qoidalar yoki cheklovlar yo'q, shuningdek, ma'lum darajadagi ta'lim (masalan, universitet darajasi) bilan bog'liq qoidalar mavjud emas.

Germaniya Mediatsiya kodeksiga ko'ra mediatorning vazifalariga kelsak, kodeks avvalgi savollarda tasvirlangan ba'zi qoidalarni taqdim etadi. Bunday majburiyatlarni buzgan taqdirda, vositachi Germaniya Fuqarolik Kodeksi (BGB) qoidalariga muvofiq zararni qoplash uchun javobgar bo'lishi mumkin yoki juda

¹¹¹ https://www.norma.uz/nashi_obzori/mediatsiya_o_chem_govorit_zarubejnyy_opyt

kamdan-kam hollarda Germaniya Jinoyat kodeksiga muvofiq jinoiy xatti-harakatlar uchun ayblanadi. Mediatorlarga nisbatan huquqbuzarlik, ishning yomonligi va hokazolar uchun maxsus fuqarolik yoki jinoiy qoidalar, jazo choralari yoki intizomiy choralar koʻrilmagan. Aksariyat nemis sugʻurta kompaniyalari vositachilar uchun professional sugʻurta sugʻurtasini taklif qiladilar, ammo bu majburiy emas. Shuning uchun nemis vositachilari uchun sugʻurtaning minimal darajasi talab qilinmaydi.

Mediator nizolarni tekshirishi va tomonlarni yuzaga kelishi mumkin boʻlgan nizo haqida quyidagi tarzda xabardor qilishi kerak:

Kodeksning 3.1-boʻlimi: mediator uning betarafliigi va xolisligiga taʼsir qilishi mumkin boʻlgan barcha holatlarni oshkor qilishi kerak;

Kodeksning 3.2-boʻlimi: agar biror shaxs biror tarafga maslahat bergan boʻlsa, u xuddi shu masalada vositachi sifatida ishlay olmaydi. Bunday ish taraflar tomonidan tasdiqlanishi mumkin emas;

Kodeksning 3.3-bandi G: mediator, agar uning hamkasblaridan biri tarafga xuddi shu masala boʻyicha maslahat bergan boʻlsa, bu haqda tomonlarni xabardor qilishi kerak. Bunday holatda va bunday maʼlumotlardan soʻng, tomonlar Kodeksning 3.4-bandiga muvofiq mediator xizmati toʻgʻrisida kelishib olishlari mumkin.

Yuqorida aytib oʻtilganidek, bunday majburiyatlar buzilgan taqdirda vositachi BGB qoidalariga muvofiq zararni qoplashi mumkin. Mediatorning toʻlovlari qonun bilan tartibga solinmaydi va shuning uchun muzokaralar uchun bepul. Tomonlar, odatda, vositachilik haqini taqsimlaydilar va umumiy va bir nechta majburiyatlarni kelishib oladilar. Agar tomonlar mediatorga pul toʻlashga imkoni boʻlmasa, mediatsiya ishini yuritish uchun davlat tomonidan yuridik yordam yoki boshqa moliyaviy yordam koʻrsatilmaydi. Biroq, Germaniya sudlari, agar mediatsiya sud tomonidan qoʻshilgan mediatsiya sifatida oʻtkazilgan boʻlsa, mediatsiya boʻyicha ish yuritish uchun xarajatlarni xarajatlarning umumiy bahosiga kiritishga tayyor.[6]

XULOSA

Xulosa qilib aytganda, nizolarni mediatsiya tartibida hal qilishda mediatorning oʻrni muxim hisoblanadi. U oʻrtadagi nizoni boshqara olishi kerak. Buning uchun albatta mediator oddiy qilib aytganda kuchli psixolog va yetarli tajribaga ega shaxs boʻlishi kerak. Bu oʻrinda advokatlarga keng imkoniyatlarni yaratish va mediatsiyani qoʻllashda imtiyozlar berish va shu orqali jamiyatda mediatsiyani keng targʻib qilish maqsadga muvofiq deb bilaman. Buni yaqqol misoli sifatida yigirma yil muqaddam advokat tushinchasi, uning kim ekanligi, qanday faoliyat olib borishi, qaerdan

advokatni topish mumkin ekanligini ko'pchilik deyarli bilmagan bo'lsa hozirgi kunda advokatni bilmagan odam kam hisoblanadi. Shu nuqtai nazardan mediasini advokatlarni ko'magida jamiyatga yoyish, uni rivojlantirish va nizolarni muqobil va sifatli hal qilishda muhim omil bo'ladi.

REFERENCES

1. <https://lex.uz/docs/3805227> O'RQ-482-son 03.07.2018. Mediatsiya to'g'risida
2. <https://www.lexology.com/library/detail.aspx?g=cce08f79-a8c8-43a3-9da0-f0dc861fc2bb#:~:text=The%20German%20courts%20or%20other,278a%2C%20paragraph%202%20ZPO>).
3. <https://lex.uz/docs/3805227>
4. <https://chamber.uz/uzk/news/6753>
5. <https://lex.uz/docs/4085354> 8(
6. <https://www.lexology.com/library/detail.aspx?g=cce08f79-a8c8-43a3-9da0-f0dc861fc2bb#:~:text=The%20German%20courts%20or%20other,278a%2C%20paragraph%202%20ZPO>).

CHAKANA SAVDO KORXONALARIDA INVENTARIZATSIYA O‘TKAZISH MASALALARI

Qayumov Nozimjon Adxamjon o‘g‘li

Farg‘ona Politexnika Instituti,
“Buxgalteriya hisobi va audit” kafedrası, assistenti,
e-mail: nozimchik1929@gmail.com, +998911070301.

Qayumov Shohruh Adxamjon o‘g‘li

Farg‘ona Politexnika Instituti,
“Buxgalteriya hisobi” mutaxassisligi magistri,
e-mail: shohrux771ja@gmail.com, +998911069597.

ANNOTATSIYA

Maqolada xo‘jalik yurituvchi subyektlarda inventarizatsiya o‘tkazish va inventarlardan foydalanish samaradorligini oshirish masalalari muhokama qilingan. Zamonaviy raqamli texnologiyalar davrida mamlakatimizdagi xo‘jalik yurituvchi subyektlarda inventarizatsiya o‘tkazish buxgalteriya hisobida duch keladigan eng muhim muammolarni biri hisoblanadi. Zamonaviy buxgalteriya tizimida inventarizatsiya o‘tkazishning asosiy istiqbollari bayon etilgan.

Kalit so‘zlar: *inventarizatsiya, tovar moddiy zaxiralar, aktivlar, pul ekvivalentlari, asosiy vositalar, buxgalteriya hisobi, hisob siyosati.*

АННОТАЦИЯ

В статье рассматриваются вопросы проведения инвентаризации и повышения эффективности использования товарно-материальных ценностей в хозяйствующих субъектах. В эпоху современных цифровых технологий инвентаризация хозяйствующих субъектов страны является одной из важнейших задач в бухгалтерском учете. Описаны основные перспективы инвентаризации в современной системе бухгалтерского учета.

Ключевые слова: *товарно-материальные запасы, товарно-материальные запасы, активы, денежные эквиваленты, основные средства, бухгалтерский учет, учетная политика.*

ABSTRACT

The article discusses the issues of conducting inventory and improving the efficiency of inventory use in business entities. In the era of modern digital technologies, inventory of business entities in the country is one of the most important problems in accounting. The main prospects of inventory in the modern accounting system are described.

Keywords: *inventory, inventories, assets, cash equivalents, property, plant and equipment, accounting, accounting policies.*

KIRISH

Chakana savdoda buxgalteriya hisobi sifatli xizmat ko'rsatish, boshqaruv, tovar operatsiyalarini amalga oshirish va ularni to'g'ri taqsimlash uchun mo'ljallangan. Savdoda buxgalteriya hisobining asosiy vazifasi shundan iboratki, barcha tovar muomalalari hujjatlashtiriladi va bu hujjatlarda qiymat, pul ko'rinishida aks ettiriladi.

Buxgalteriya hisobida bu funktsiya baholash usuli bilan amalga oshiriladi. Baholash - bu moddiy boyliklarning pul shaklida ifodalanishi. Baholashning asosiy maqsadi haqiqiy tannarxni aniqlashdir. [7-15] Haqiqiy tannarxning qiymatini aniqlash uchun kalkulyatsiya usuli - xarajatlarni hisoblash usuli, ya'ni har bir ob'ekt uchun yoki ma'lum bir narx bo'yicha narxni hisoblash usullari qo'llaniladi. Buxgalteriya hisobi ob'ektning smetasini hisoblash bilan bog'liq hisob-kitob usuli sifatida mablag'lar harakatining barcha bosqichlarida qo'llaniladi.[2] Buxgalteriya hisobi ob'ektlarini baholashning u yoki bu qiymatini olishga imkon beradigan protseduralarni tanlash tashkilotning maqsadlariga bog'liq. Natijada, tashkilotlar baholanayotgan ob'ektlarni turli yo'llar bilan tavsiflaydilar va shuning uchun buxgalteriya hisobida ko'plab baholash turlari qo'llaniladi. Biroq, buxgalteriya hisobi nazariyasi va amaliyotida qo'llaniladigan turli baholashlar bilan birinchi navbatda ma'lumotni hisobga olish kerak. Shu munosabat bilan baholashlarni iqtisodiy, soliq, investitsiya, sug'urta (aktuar), huquqiy, ma'muriy, statistik, axborot baholashlari sifatida tavsiflash mumkin. Tashkilot aktivlarini hisobga olishda buxgalteriya hisobi qoidalari va xalqaro standartlarda quyidagi baholash usullari taklif etiladi: sotib olishda adolatli qiymat, ayirboshlash qiymati, sotishning taxminiy bahosi, joriy qiymat va boshqalar.[3-6]

Sotib olishning adolatli qiymati aktivlarni sotib olish xarajatlarini o'z ichiga oladi. Aktivlarni ro'yxatdan o'tkazishda bu qiymat boshlang'ich qiymat yoki oldingi qiymat deb ham ataladi. Bu sotib olishning haqiqiy qiymati bo'lib, u ko'rib chiqilayotgan aktivning "tarixida" qayd etiladi va undan foydalanish yoki iste'mol qilishning butun tsikli davomida kuzatiladi.[4-9]

Vaqt o'tishi bilan, ba'zi hollarda, o'tmishda yaratilgan mulkni qayta ishlab chiqarish xarajatlari o'zgarishi yoki mavjud bo'lganlarga o'xshash bo'lishi mumkin, ammo texnik takomillashtirish (yangi ishlab chiqarish texnologiyalarini hisobga olgan holda). ob'ektlar yaratiladi, bu esa mavjud ob'ektlar qiymatining haqiqatga mos kelmasligiga olib keladi. Ob'ektlarni baholashda bunday nomutanosibliklarni

bartaraf etish uchun hozirgi mavjud mulkni ko'paytirish xarajatlari yig'indisi bilan tavsiflangan almashtirish xarajatlari smetasi joriy etiladi. Shu munosabat bilan ob'ektning dastlabki qiymati almashtirish qiymatiga aylantiriladi. Bir bahoni boshqasiga o'tkazish jarayoni qayta baholash deb ataladi. Ko'chmas mulkni sotish narxi - bu mavjud mulkning joriy bozor sharoitlariga qarab taxminiy sotish narxi.

Diskontlangan qiymat korxonadan kelajakdagi normal faoliyat jarayonida olinishi kutilayotgan iqtisodiy foyda miqdoridan kelib chiqib hisoblangan qiymat sifatida aniqlanadi. O'zbekiston Respublikasining "Buxgalteriya hisobi to'g'risida"gi Qonunining 12-moddasiga asosan yoki bozor bahosida (sof sotish bahosi).[1]

Inventarizatsiyaning asosiy maqsadlari mol-mulkning haqiqatda mavjud ekanligini aniqlash, haqiqiy mol-mulkni hisob ma'lumotlari bilan solishtirish va majburiyatlarning hisobda to'g'ri ko'rsatilganligini tekshirishdan iborat.[5]

MAVZUGA OID ADABIYOTLARNING TAHLILI

So'nggi yillarda chakana savdoda buxgalteriya hisobi va tahlili bo'yicha juda ko'p nashrlar paydo bo'ldi. Shu bilan birga, savdo tashkilotlarining buxgalterlari mavjud me'yoriy hujjatlarni qo'llash uchun zarur tushuntirishlar yo'qligi sababli doimiy ravishda axborot tanqisligini boshdan kechirmoqda.

Tadqiqotning asosi sifatida buxgalteriya hisobi, tahlil, statistika sohasidagi etakchi xorijiy va o'zbek olimlarining ishlari o'rganildi. Buxgalteriya hisobi va tahlil sohasidagi etakchi o'zbek iqtisodchilari o'z ilmiy izlanishlarini yoritalayotgan mavzuga nazariy va amaliy jihatlariga bag'ishlaganlar, ular orasida Ibragimov A., Abdukarimov B.A., Ochilov I., Kudbiev D., Islomov F., Pardaev A.X., Ismanov I.N., Qo'ziev I., Rizaev N., Karimov A., Pardaev B.X., G'ulomova F.G'., Pardayev M.Q., Urazov K.B., Vaxidov S.V., Turdiyeva M., Islomov F., Pardaev A.X., Xasanov B.A., Aybeshov X., Abdukarimov B.A., Bektemirov A.B., kabilarni aytish mumkun.[8-10-11-15]

Rus olimlari: Bakanov M. I., Ivashkevich V. B., Kondrakov N. P., Kulikova L. I., Mizikovskiy Ye. A., Nikolayeva S. A., Paliy V. F. chakana savdoda buxgalteriya hisobi va analitik ma'lumotlarini shakllantirishga va undan axborot asosi sifatida foydalanishga katta hissa qo'shdilar. [12-13-16]

TADQIQOT METODOLOGIYASI

Maqolani yozishda quyidagi metod va usullar qo'llanildi: tizim tahlillari, detallar, zamonaviy buxgalteriya hisobi tizimi sharoitida korxonalarini o'rganish va inventarlash bo'yicha faktor tahlil.

TAHLIL VA NATIJALAR

Xo'jalik yurituvchi sub'ektning barcha mol-mulki, ko'rsatilgan joyidan va barcha turdagi moliyaviy majburiyatlardan qat'iy nazar, inventarizatsiya qilinishi kerak. Bundan tashqari, sub'ektga tegishli bo'lmagan, ammo buxgalteriya hisobida hisobga olingan (saqlashda saqlanadigan, ijaradagi, qayta tayyorlash uchun sotib olingan), shuningdek, biron bir sababga ko'ra hisobdan chiqarilgan mol-mulkning tovar-moddiy zaxiralari inventarizatsiya qilinadi. [18] Mulknii inventarizatsiya qilish material uchun javobgar shaxs tomonidan amalga oshiriladi.

Inventarlash quyidagi hollarda talab qilinadi:

- mulknii ijaraga berish, sotib olish, sotish uchun, shuningdek davlat korxonasi o'zgartirilganda (davlat tasarrufidan chiqarilganda);
- yillik moliyaviy hisobot tuzilgunga qadar, hisobot yilining 1 oktyabridan kechiktirmay o'tkaziladigan inventarizatsiya bundan mustasno.

Pul mablag'lari, pul ekvivalentlari, aktivlar va asosiy hisob blankalari bir oyda bir marta, yoqilg'i-moylash materiallari, oziq-ovqat mahsulotlari har bir chorakda, qimmatbaho metallar sanoat yo'riqnomalariga muvofiq inventarizatsiya qilinadi.

Ayrim joylar va mavsumiy tusda ishlaydigan korxonalarda ishlab chiqarish zaxiralari ular eng kam miqdorda qolganda quyidagi hollarda inventarlanadi:

- asosiy vositalar va Tovar moddiy zaxiralarni qayta baholash;
- moddiy javobgar shaxslar o'zgarganda (qabul qilingan kuni - ishlarni topshirish);
- o'g'irlik yoki suiiste'mol qilish, shuningdek mulknii yo'q qilish;
- tabiiy ofatlar, yong'inlar, ofatlar yoki g'ayritabiiy sharoitlar tufayli yuzaga kelgan boshqa favqulodda vaziyatlarda;
- xo'jalik yurituvchi sub'ekt tugatilgan (qayta tashkil etilgan)da tugatish (ajratish) balansi tuzilgunga qadar va qonun hujjatlarida nazarda tutilgan boshqa hollarda.

Kollektiv javobgarlik nuqtai nazaridan inventarizatsiya jamoa rahbari o'zgarganda, uning a'zolarining ellik foizdan ortig'i jamoani tark etganda yoki bir yoki bir nechta jamoa a'zolarining iltimosiga binoan o'tkaziladi.

Inventarizatsiyani o'tkazish bo'yicha tadbirkorlik sub'ektlari tarkibida:

- xo'jalik yurituvchi subyekt rahbari yoki uning o'rinbosari (komissiya raisi);
- bosh buxgalter;
- boshqa mutaxassislar (muhandislar, iqtisodchilar, texniklar va boshqalar) bilan doimiy inventarizatsiya komissiyalari.

Inventarizatsiya komissiyasi tarkibiga xo'jalik yurituvchi subyektning ichki auditorlik tekshiruvi vakillari kiritilishi mumkin.

Ish hajmi katta bo'lganda bir vaqtning o'zida mulkiy va moliyaviy majburiyatlarni inventarizatsiya qilish uchun u quyidagilarni o'z ichiga oladi:

- inventarizatsiya o'tkazilishini talab qilgan raxbar vakili (komissiya raisi);
- Ishchi inventar komissiyalari mutaxassislardan: tovar eksperti, mexanik, o'rinbosarlar, iqtisodchi, buxgalter va boshqalardan tuziladi.

Komissiya tarkibiga korxonada mavjud inventarlar, narxlar va buxgalteriya hisobi bilan tanish bo'lgan bilimli va ish tajribasiga ega xodimlar kiritilishi kerak.

Korxonada bir mansabdor shaxs ikki marta inventarizatsiya komissiyasiga raxbar bo'lishi mumkin emas.

Doimiy va ishlaydigan inventarizatsiya komissiyalarining tarkibi korxonada rahbari tomonidan tasdiqlanadi. Inventarizatsiyani o'tkazish vaqtida komissiyaning kamida bitta a'zosining yo'qligi inventarizatsiya natijalarini haqiqiy emas deb topish uchun asos bo'ladi.

Inventarizatsiyani boshlashdan oldin quyidagilarni tekshirish kerak:

- inventar varaqlari, inventar kitoblari yoki ro'yxatlarining mavjudligi va holati;
- texnik pasportlar yoki boshqa texnik hujjatlarning mavjudligi va holati;
- xo'jalik yurituvchi subyekt tomonidan ijaraga olingan, saqlanayotgan va vaqtincha foydalanilayotgan asosiy vositalar bo'yicha hujjatlarning mavjudligi. Agar hujjatlar mavjud bo'lmasa, ularni olish yoki qayta ishlash kerak.

Buxgalteriya hisobi registrlarida yoki texnik hujjatlarda nomuvofiqliklar yoki noaniqliklar aniqlangan taqdirda, ularga tegishli o'zgartirishlar va aniqliklar kiritilishi kerak. Asosiy vositalarni inventarizatsiya qilishda komissiya ob'ektlarni natura ko'rinishida tekshirishi va ularning to'liq nomi, vazifasi, inventar raqamlari va asosiy texnik yoki ekspluatatsiya ko'rsatkichlarini inventar ro'yxatlariga yozib qo'yishi shart. Inventarizatsiyada aniqlangan hisobga olinmagan ob'ektlarni baholash joriy qiymat bo'yicha amalga oshirilishi kerak, eskirish esa ob'ektlarning haqiqiy texnik holatidan kelib chiqqan holda, baholash va eskirish to'g'risidagi ma'lumotlar tegishli aktlarda qayd etilishi kerak. Inventarizatsiya komissiyasi inventarizatsiya paytida aniqlangan hisobga olinmagan ob'ektlar qachon va kimning buyrug'i bilan qurilganligini, ularni qurish xarajatlari qayerda hisobdan chiqarilganligini aniqlashi va buni bayonnomada aks ettirishi kerak. Ishlamaydigan va tiklanmaydigan asosiy vositalar inventarizatsiyaga kiritilmaydi. Inventarizatsiya komissiyasi ushbu ob'ektlarning alohida ro'yxatini tuzadi, bunda ularni ishga tushirish vaqti va foydalanishdan chiqarish sabablari (buzilish, to'liq eskirish va boshqalar) ko'rsatilgan. Bunday ob'ektlarni hisobdan chiqarish umumiy belgilangan tartibda amalga oshiriladi. Nomoddiy aktivlarni inventarizatsiya qilishda quyidagilar tekshirilishi

kerak: tashkilotning ulardan foydalanish huquqlarini tasdiqlovchi hujjatlar mavjudligi; Nomoddiy aktivlar balansda to'g'ri va o'z vaqtida aks ettiriladi. Naqd pul inventarizatsiyasi kassadagi naqd pul va boshqa naqd pullarning haqiqiy mavjudligini tekshiradi.[19] Qat'iy hisob blankalari ham tekshiriladi. Kassada naqd pulning haqiqiy mavjudligini hisoblashda banknotalar, pochta markalari va davlat boji markalari hisobga olinadi.

Kassadagi naqd pul qoldig'iga hech qanday hujjat yoki chek qo'shilmaydi. Kassirning kassada xo'jalik yurituvchi subyektga tegishli bo'lmagan pul mablag'lari va boshqa mol-mulk mavjudligi to'g'risidagi bayonoti hisobga olinmaydi.

Pul mablag'larini inventarizatsiya qilish hisoboti inventarizatsiya kunidagi aktivlarning qoldig'ini natura va buxgalteriya hisobi ma'lumotlari asosida ko'rsatadi va inventarizatsiya natijalarini belgilaydi.[20-22]

Belgilangan hisobvaraqdagi blankalarning haqiqiy mavjudligini tekshirish blanka turlari bo'yicha blankalarning boshlang'ich va yakuniy raqamlarini hisobga olgan holda amalga oshiriladi. Ushbu tekshirish natijalari maxsus ro'yxatda qayd etiladi. Banklar, byudjetlar, xaridorlar, etkazib beruvchilar, buxgalterlar, ishchilar va xizmatchilar, omonatchilar va boshqa qarzdorlar va kreditorlar bilan hisob-kitoblarni inventarizatsiya qilish tegishli hujjatlar bo'yicha qoldiqlarni aniqlash va hisobvaraqlarda qayd etilgan summalarning asosligini har tomonlama tekshirish asosida amalga oshiriladi. Komissiya debitorlik va kreditorlik qarzlari bo'yicha qarzdorlarni, ularning haqiqatini, agar shunday bo'lsa, da'vo muddatini kechiktirish uchun javobgarlarni aniqlaydi. Inventarizatsiya jarayonida aniqlangan aktivlar asosida solishtirma schyotlar tuziladi. Tekshiruv hisoblari inventarizatsiya natijalari, buxgalteriya hisobi ma'lumotlari va inventarizatsiya ma'lumotlari o'rtasidagi tafovutlarni aks ettiradi. Ortiqcha va tugatilgan tovar-moddiy boyliklarning qiymati ularning balans qiymatiga muvofiq solishtirish schyotlariga kiritiladi. Inventarizatsiya natijalarini qayd etish uchun yagona registrlardan foydalanish mumkin, ular inventar ro'yxatlari (aktlari) va solishtirish yozuvlarini birlashtiradi. Korxonaga tegishli bo'lmagan, lekin schyotlarda hisobga olinadigan (saqlashda saqlanadigan, ijaraga olingan, qayta ishlashga qabul qilingan) aktivlar uchun alohida solishtirish schyotlari tuziladi. Hisoblash va boshqa usullardan foydalangan holda, solishtirish hisoblari qo'lda ham yaratilishi mumkin. Inventarizatsiya va boshqa auditlar davomida aniqlangan aktivlarning haqiqiy mavjudligidan buxgalteriya hisobi ma'lumotlaridan farqlar quyidagicha tartibga solinadi:

- xo'jalik yurituvchi sub'ektning moliyaviy natijalarida aks ettirilgan ortiqcha asosiy vositalar, moddiy boyliklar, pul mablag'lari va boshqa mol-mulkning kelib

tushishi yoki tegishli barcha budjet tashkiloti mablagʻlari (mablagʻlari) koʻpayganligi, keyin sabablar va aybdorlar aniqlanganligi;

- belgilangan meʼyorlar doirasida boʻylik yoʻqotilishi xoʻjalik yurituvchi subyektlar rahbarlarining buyrugʻi bilan ishlab chiqarish va ekspluatatsiya xarajatlari yoki byudjet tashkilotining moliyalashtirilishini (mablagʻlarini) qisqartirish hisobidan hisobdan chiqariladi. Yoʻqotish standartlari faqat kamomad haqiqatda aniqlangan taqdirdagina qoʻllanilishi mumkin.

Shuni taʼkidlash kerakki, oʻrnatilgan meʼyorlar doirasida boʻylikning yoʻqolishi boʻylikning taqchilligini qayta taqsimlashning ortiqcha miqdorini hisobga olgan holda aniqlanadi. [25-26] Qayta saralash amalga oshirilgandan keyin ham kamomad mavjud boʻlsa, defitsit nomiga tabiiy yoʻqotish mezonlari qoʻllanilishi mumkin.

Tasdiqlangan meʼyorlar mavjud boʻlmaganda, yoʻqotish normadan oshib ketgan deb hisoblanadi;

– Mol-mulkning yoʻqotish meʼyoridan ortiq taqchilligi, shuningdek, mol-mulkning yoʻq boʻlib ketishidan koʻrilgan zararlarni uchun aybdorlar javobgar boʻladi.

Suiisteʼmol qilish natijasida yuzaga kelgan kamchilik va yoʻqotishlar aniqlanganda, tegishli materiallar kamchilik va yoʻqotishlar sodir boʻlgan kundan boshlab 5 kun ichida tergov organlariga taqdim etilishi va aniqlangan kamchilik va zararlarni miqdori boʻyicha fuqarolik daʼvosi qoʻzgʻatilishi;

- mol-mulkning yoʻqolishi va aktivlarning shikastlanishi bilan bogʻliq yoʻqotishlar oshib ketgan taqdirda, tadbirkorlik subʼektlari tomonidan tovarlarni (ishlarni, xizmatlarni) ishlab chiqarish va sotish xarajatlari tarkibi toʻgʻrisidagi nizomga muvofiq ishlab chiqarish va muomala xarajatlarini hisobdan chiqarish. , defitsit va zararning aniq aybdorlari aniqlanmagan yoki byudjet tashkilotida moliyalashtirish (mablagʻlar) kamayganligi.

Bunda mol-mulkning yoʻqolishi va mol-mulkning shikastlanishi bilan bogʻliq yoʻqotishlar normasidan oshib ketgan yoʻqotishlarni hisobdan chiqarishni rasmiylashtirish uchun taqdim etilgan hujjatlarda bunday kamomad va yoʻqotishlarning oldini olish boʻyicha koʻrilgan choralar koʻrsatilishi kerak.

Mulkga zarar etkazish fakti toʻgʻrisida xulosalar texnik nazorat boʻlimidan yoki tegishli sifat nazorati organlaridan olinishi kerak.[21]

Tabiiy yoʻqolib ketish meʼyorlaridan ortiq miqdorda resurslarning kamayishi va nobud boʻlishini hujjatlashtirish uchun taqdim etiladigan hujjatlarga tergov yoki sud organlarining aybdorlar yoʻqligini tasdiqlovchi yoxud aybdorlarga zararni qoplashni rad etuvchi yoxud texnik nazorat boʻlimi yoki tegishli ixtisoslashtirilgan tashkilotlarning (sifat) qarorlari kiradi. tekshiruvlar va boshqalar).

Qayta tasniflash natijasida yuzaga kelgan ortiqcha va kamomadlarni bir xil muddatda, ko'rib chiqilayotgan shaxs bo'yicha, bir xil asosiy vositalar ob'ekti bo'yicha va boshqarmaning ruxsati bilan bir xil miqdorda hisobga olishga yo'l qo'yilishi mumkin. ishonchli vakil.

Ruxsat etilgan takroriy navlarni qayta tasniflash uchun mas'ul shaxslar ishonchli boshqaruvchiga batafsil tushuntirish beradilar.

Moddiy javobgar shaxslarning aybisiz boshqa joyga o'tkazish natijasida hosil bo'lgan qiymat farqi inventarizatsiya yozuvlarida batafsil tushuntirilishi kerak, shunda bunday farq aybga kiritilmaydi.

Korxonada mulkini inventarizatsiya qilishda foydalaniladigan hujjatlar ro'yxati quyidagilardan iborat:

1-ilova. Buyruq.

2-ilova. Inventarizatsiya nazorati kitobi.

3-ilova. Inventarizatsiyaning to'g'riligini nazorat qilish guvohnomasi.

5-ilova. Inventarizatsiyada aniqlangan natijalar bayonnomasi.

6-ilova. Asosiy vositalarni inventarizatsiya qilish.

7-ilova. Inventar yorlig'i.

8-ilova. Inventar ro'yxati.

9-ilova. Yuklangan tovarlarni inventarizatsiya qilish.

10-ilova. Saqlash uchun qabul qilingan (topshirilgan) inventarizatsiya.

11-ilova. Tranzitdagi materiallar va tovarlarni inventarizatsiya qilish.

12-ilova. Qurilishi tugallanmagan asosiy vositalarni inventarizatsiya qilish to'g'risidagi guvohnoma.

13-ilova. Keyingi davr uchun xarajatlarni inventarizatsiya qilish. 14-ilova. Naqd pul inventarizatsiyasi to'g'risidagi guvohnoma. 15-ilova. Kvitansiya.

16-ilova. Xaridorlar, etkazib beruvchilar va boshqa qarzdorlar va kreditorlar bilan hisob-kitoblarni inventarizatsiya qilish to'g'risidagi guvohnoma.

17-ilova. Asosiy vositalar inventarlarini taqqoslash hisoboti.

18-ilova. Inventarizatsiya natijalarini taqqoslash hisobi.

Har bir kamchilik yoki ortiqcha holatlardagi farqlarning sabablarini chuqur va har tomonlama o'rganish kerak.

Buxgalteriya hisobi tizimida qimmatbaho buyumlarning qadrsizlanishi natijasida ko'rilgan zararlar ustidan yanada puxta nazorat o'rnatish maqsadida yuqorida qayd etilgan "Qiymatsizlanishdan zararlar va yo'qotishlar" nomli maxsus hisob yuritiladi. Bu inkasso va taqsimlash schyoti bo'lib, u zararlarining umumiy summasini va

ularning alohida turlarini aniqlash va bu summalarni tegishli schyotlarga hisobdan chiqarish uchun foydalaniladi.

"Aktivlarning yo'qotishlari va qadrsizlanishidan zararlar" schyoti faol. Uning debeti bo'yicha, solishtirma vedomost asosida tovar-materiallar ("Materiallar", "Tayyor mahsulotlar", "Tovarlar va boshqalar") hisobvarag'idan qimmatliklarning jamg'arilishidan barcha kamomad va yo'qotishlar undiriladi. Ushbu schyotning debeti bo'yicha undirilgan summalar taftish komissiyasining qaroriga ko'ra xarajatlar yoki aybdorlar schyotlarining kreditiga yoziladi. Buni quyidagi tasnifda ko'rish mumkin:

Tabiiy yo'qotish normasi doirasida yoki undan yuqori nuqsonlar aybdorlar bo'lmagan taqdirda tabiiy yo'qotishlar deb hisoblanadi va ular qaerda sodir bo'lishiga qarab ishlab chiqarish tannarxiga yoki takroriy xarajatlarga kiritilishi kerak. Ular qiymatlarning haqiqiy harakati va ushbu harakatning hujjatlari o'rtasidagi nomuvofiqlikni aks ettiradi. Masalan, tovar-moddiy zaxiralarning taqchilligi ularning hujjatlashtirilganidan ko'ra ko'p miqdorda ishlab chiqarishga o'tkazilganligi natijasi bo'lishi mumkin; Tayyor mahsulotlarning etishmasligi, ular haqiqatda olinganidan ko'ra ko'proq hujjatlashtirilganligi haqidagi hujjatlarning natijasi bo'lishi mumkin. Ishlab chiqarish tannarxidan tovar-moddiy boyliklarning yetishmasligini chegirib tashlash orqali ham nuqsonlar bartaraf etiladi.

Ortiqcha xarajatlar korxonaning ishlab chiqarish xarajatlarini kamaytirish hisobiga tegishli qiymat schyotlarining kreditiga yoziladi. Ortiqcha holatlar aniqlanganda, ularning sabablari va aybdorlari so'roq qilinadi. [23-24]

Buxgalteriya hisobining inventar usuli korxonada sodir bo'lishi mumkin bo'lgan o'g'irlik holatlarining oldini olish maqsadida olib boriladi, korxonada kelajakdagi yo'qotishlar, turli xil yo'qotishlarning oldini oladi yoki sabablarini aniqlaydi va qonun barcha kamchiliklarni moddiy kuchlar uchun javobgar shaxs tomonidan to'lashga majburdir.

XULOSA VA TAKLIFLAR

Shunday qilib, zamonaviy buxgalteriya hisobida inventarizatsiya o'tkazishning rivojlanishi, albatta, professional buxgalter ishining samaradorligi va sifatini oshirishga, shuningdek, xo'jalik yurituvchi subyektning moliyaviy-xo'jalik faoliyatini nazorat qilishni takomillashtirishga yordam beradi. Shuning uchun buxgalteriya hisobini avtomatlashtirish jadal rivojlanib, korxonada buxgalteriya tizimini rivojlantirishning butunlay yangi imkoniyatlarini va istiqbollarni ochib beradi.

Xulosa qilib aytish kerakki, mamlakatimizda chakana savdo korxonalarida buxgalteriya hisobini raqamlashtirish orqali inventarizatsiya jarayonini tartibga solish va qaror qabul qilish uchun aniq ma'lumotlarni olish mumkin. Bozorlarda chakana savdoni tartibga solish – O'zbekiston iqtisodiyotini yuqori sur'atlarda o'sishini ta'minlash bilan birga, moliyaviy hisobotning xalqaro standartlariga o'tish jarayonini ham tezlashtirib beradi.

REFERENCES

1. O'zbekiston Respublikasining "Buxgalteriya hisobi to'g'risida"gi (yangi tahriri) qonuni. Toshkent sh., 2016-yil 13-aprel, O'RQ-404-son.
2. Ismanov, I. N., & Axmadaliev, B. (2021). Factors Influencing The Formation Of International Budget Accounting Systems. *The American Journal of Management and Economics Innovations*, 3(09), 21-30.
3. Кудбиев, Д. К. (2019). Учет арендованных основных средств и взаимоотношений арендодателей и арендаторов. In *БУХГАЛТЕРСКИЙ УЧЕТ: ДОСТИЖЕНИЯ И НАУЧНЫЕ ПЕРСПЕКТИВЫ XXI ВЕКА* (pp. 144-150).
4. Кудбиев, Д. (2021). ВОПРОСЫ УЧЕТА АРЕНДОВАННЫХ ОСНОВНЫХ СРЕДСТВ. In *Современная наука. XXI век: научный, культурный, ИТ контекст* (pp. 109-119).
5. Кудбиев, Д. (2022). МЕТОДОЛОГИЧЕСКИЕ ОСНОВЫ АРЕНДЫ ОСНОВНЫХ СРЕДСТВ И ИХ УЧЕТ. *Nazariy va amaliy tadqiqotlar xalqaro jurnali*, 2(1), 57-62.
6. Исманов, И. Н., & Савинова, Г. А. (2021). Сопоставление Некоторых Аспектов Национальных Стандартов Бухгалтерского Учета и МСФО. *CENTRAL ASIAN JOURNAL OF INNOVATIONS ON TOURISM MANAGEMENT AND FINANCE*, 2(11), 14-19.
7. Qudbiyev, N. T., Ulug'Bek Erkinjon, O. G. L., & Mominov, I. L. O. (2022). TADBIRKORLIK SUBYEKTLARIDA ICHKI NAZORATNING SAMARALI TIZIMI SIFATIDA ICHKI AUDITNING O'RNI VA AHAMIYATI. *Scientific progress*, 3(1), 449-457.
8. Давлятшаев, А. А. (2020). НЕОБХОДИМОСТЬ ПРОВЕДЕНИЯ АНАЛИЗА РЕГИОНАЛЬНЫХ ИНВЕСТИЦИОННЫХ ПРОЕКТОВ. *Национальная ассоциация ученых*, (55-2 (55)), 28-32.
9. Атабаева, З. А. (2021). Оценка Финансового Состояния В Процессе Инвестиционного Проектирования. *CENTRAL ASIAN JOURNAL OF THEORETICAL & APPLIED SCIENCES*, 2(12), 309-314.

10. Атабаева, З. А. (2021). Оценка Эффективности Планируемых Инвестиционных Проектов. CENTRAL ASIAN JOURNAL OF INNOVATIONS ON TOURISM MANAGEMENT AND FINANCE, 2(12), 51-56.
11. Давлятшаев, А. А., & Жамолиддинова, М. (2022). РАЗВИТИЯ ИНТЕРНАЦИОНАЛИЗАЦИОННЫХ ПРОЦЕССОВ ОБРАЗОВАНИЯ В УСЛОВИЯХ РАСШИРЕНИЯ ГЛОБАЛИЗАЦИОННЫХ ВЗАИМООТНОШЕНИЙ. Gospodarka i Innowacje., 22, 133-139.
12. Rasulova, S. X., Qudbiyeva, G. A. Q., Mexmonaliyev, U. E. O., & Raximjonov, U. R. O. (2022). BOZOR IQTISODIYOTI TIZIMIDA LOGISTIKANING MOHIYATI VA O'RNI. Scientific progress, 3(1), 607-616.
13. Alisher Abduraimovich Temirqulov (2022). TRANSPORT LOGISTIKASINING IQTISODIY MOHIYATI. Scientific progress, 3 (1), 1110-1120.
14. Davlyatshayev, A. A. (2022). LOGISTIKANING MINTAQA RIVOJIDAGI O'RNI. Scientific progress, 3(2), 900-908.
15. Qudbiyev, N. T., No, D. M. O. G. L., Raximjonov, U. R. O. G. L., & Razzaqova, D. A. Q. (2022). SOLIQ ORGANLARIDA RAQAMLI TEXNOLOGIYALARNING ROLINI OSHIRISH AHAMIYATI. Scientific progress, 3(1), 927-933.
16. Qudbiyev, N. T., Haydarov, U. S. O., & Kurbonova, S. A. (2022). HARAJATLAR HISOBNING ZAMONAVIY USULLARI. Scientific progress, 3(1), 442-448.
17. O'G'Li, R. U. R., Tohirovich, Q. N., & O'G'Li, Q. N. A. (2021). BILVOSITA SOLIQLARNING SOLIQ TIZIMIDAGI TUTGAN O'RNI VA AHAMIYATI. Oriental renaissance: Innovative, educational, natural and social sciences, 1(10), 719-723.
18. Axmadoxunova, X. O. (2021). O 'ZBEKISTON IQTISODIYOTNI RIVOJLANTIRISHDA XALQARO MOLIYAVIY HISOBOT STANDARTLARIGA O'TISHNING ROLI VA AHAMIYATI. Scientific progress, 2(8), 257-261.
19. Темиркулов, А. А., & Ахмадохунова, Х. О. (2022). Необходимость Управленческого Учета В Строительных Организациях Республики Узбекистан. CENTRAL ASIAN JOURNAL OF THEORETICAL & APPLIED SCIENCES, 3(4), 1-8.
20. Shokiraliyevich, G. A. I. (2021). Increasing The Income Of The Population And Reducing The Tax Burden As A Key Factor In Improving The Living Standards

Of The Population. The American Journal of Management and Economics Innovations, 3(07), 7-10.

21. Atabayeva, Z. A. (2022, March). ACCOUNTING POLICY OF THE ORGANIZATION AND ITS CONNECTION WITH TAX PLANNING. In E Conference Zone (pp. 35-38).

22. Атабаева, З. А. (2020). ПОВЫШЕНИЕ У НАСЕЛЕНИЯ ЗНАНИЙ И НАВЫКОВ ПРЕДПРИНИМАТЕЛЬСКОЙ ДЕЯТЕЛЬНОСТИ В СФЕРЕ МАЛОГО И СЕМЕЙНОГО БИЗНЕСА. In МИНТАҚА ИҚТИСОДИЁТИНИ ИНВЕСТИЦИЯЛАШНИНГ МОЛИЯВИЙ-ҲУҚУҚИЙ ВА ИННОВАЦИОН ЖИҲАТЛАРИ (pp. 350-358).

23. Akhmadjonovich, S. D. (2022). Socio-Economic Aspects of Management Quality. European Multidisciplinary Journal of Modern Science, 4, 394–398.

24. Ahmadjonovich, S. D., & Ganievich, Y. V. IMPROVING THE QUALITY OF HIGHER EDUCATION IN UZBEKISTAN. EPRA International Journal of Multidisciplinary Research (IJMR), 15, 46.

25. Abduraximov, B. U. O., Qudbiyev, N. T., & Mominov, I. L. O. (2021). AYLANMA MABLAG ‘LARNI BOSHQARISH TIJORAT KORXONASI MUVAFFAQIYATINING ASOSI. Oriental renaissance: Innovative, educational, natural and social sciences, 1(10), 724-733.

26. Abduxalimovna, A. Z., & Nabiyevich, I. I. (2021). Organization of Long-Term Asset Accounting on the Basis of International Standards. CENTRAL ASIAN JOURNAL OF INNOVATIONS ON TOURISM MANAGEMENT AND FINANCE, 2(11), 86-92.

RAQAMLI TEXNOLOGIYALAR DAVRIDA SHAXSIY MA'LUMOTLARNI MUHOFAZA QILISH

Eshdavlatova Zarifa Nurmuxamadovna

Toshkent davlat yuridik universiteti
Davlat boshqaruvi huquqi magistranti

ANNOTATSIYA

Mazkur maqolada bugungi raqamlashtirish jarayonida shaxsga tegishli bo'lgan oilaviy va shaxsiy ma'lumotlar, ularni qonun orqali himoya qilish va muhofaza qilinishi, xorijiy mamlakatlar va milliy qonunchilikda shaxsga doir ma'lumotlarni himoya qilish asoslari, shuningdek har bir shaxs o'ziga tegishli bo'lgan ma'lumotlarni nazorat qila olish qobiliyati eng muhim masalalardan biriga aylanib borayotganligi tahlil qilinadi.

Kalit so'zlar: *axborot, shaxsiy ma'lumotlar, shaxsiy daxlsizlik, raqamli texnologiyalar, axborot tizimi.*

АННОТАЦИЯ

В данной статье рассматриваются семейные и персональные данные, принадлежащие физическому лицу в условиях современного процесса цифровизации, их защита и сохранение в соответствии с законодательством, основы защиты персональных данных в зарубежных странах и национальном законодательстве, а также анализируется тот факт, что каждое лицо владеет ими, что возможность контролировать желаемые данные становится одним из важнейших вопросов.

Ключевые слова: *информация, персональные данные, конфиденциальность, цифровые технологии, информационная система.*

ABSTRACT

This article discusses family and personal data belonging to an individual in today's digitalization process, their protection and preservation by law, the basics of protection of personal data in foreign countries and national legislation, as well as the fact that each person owns it is analyzed that the ability to control the desired data is becoming one of the most important issues.

Keywords: *information, personal data, privacy, digital technology, information system.*

KIRISH

Biz bugun jadal rivojlanayotgan axborot asrida yashayotgan ekanmiz, har bir shaxsga tegishli bo'lgan ma'lumotlarni axborot xurujlaridan saqlash, ularni himoya

qilish va turli g'ariz yo'llarda foydalanishning oldini olishga har qachongidan ham ko'proq e'tibor berishimiz darkor. Axborot texnologiyalarning rivojlanishi kishilar uchun ma'lumotlarning qiymati ortib borayotgani bilan birgalikda, shaxsiy ma'lumotlarning maxfiylikni boshqarish bo'yicha tashvishlarning ortib borayotganiga ham sabab bo'lmoqda. Bunday tashvishlar kuchayib borar ekan, inson o'z shaxsiy ma'lumotlarini boshqarishi va nazorat qilishi tobora qiyinlashib boraveradi. Xalqaro – huquqiy hujjatlarda va milliy qonunchilikda istalgan axborotni izlash, saqlash, tarqatish va undan foydalanish huquqi ta'minlangan ekan, bu masalani yanada murakkablashtiradi. Axborot tizimlarining globallashuviga bo'lgan qiziqishning ortib borishini hisobga oladigan bo'lsak, bu borada turli tadqiqotlar olib borilganiga va ma'lum mehanizmlar ishlab chiqish ehtiyojining ortib borayotganligiga guvoh bo'lamiz. Xususan, axborot maxfiylikning muommolari bo'yicha olib borilgan tadqiqotlar dastlab tartibga solish mehanizmini ishlab chiqish bilan cheklangan edi. Biroq, bu mehanizmga ta'sir etuvchi tashqi omillarga kam e'tibor berildi. Natijada, bir vaqtning o'zida turli mamlakatlarda malumotlarning maxfiylik bilan bog'liq turlicha muommolar yuzaga keldi. A. Westin ham ma'lumotlar maxfiylikning turli o'lchovlari turli mamlakatlarda turlicha qabul qilinishi mumkinligi haqida xulosa bergan.

ADABIYOTLAR TAHLILI VA METODLAR

Ushbu maqolada bugungi raqamlashtirish sharoitida shaxsga doir ma'lumotlarni himoya qilish zaruriyati, xorijiy mamlakatlarda, shuningdek O'zbekiston qonunchiligida shaxsga doir ma'lumotlarni muhofaza qilishning huquqiy asoslari, xususan 2017 – yil 2 – iyunda qabul qilingan “Shaxsga doir ma'lumotlar to'g'risida”gi qonunining mazmun – mohiyati, shaxsiy ma'lumotlarning davlat tomonidan muhofazasi va ularning kafolati xususida so'z yuritiladi.

Ushbu tadqiqot ishida ilmiy bilishning tahlil, statistika va umumlashtirish usullaridan foydalanilgan.

MUHOKAMA VA NATIJALAR

Inson jamiyatning turli jabhalarida ishtirok etar ekan, albatta, uning shaxsiy ma'lumotlaridan boshqalar bilan bo'lgan ijtimoiy munosabatlarida foydalanishga majbur bo'ladi. Misol uchun ish beruvchi va xodim, doktor va bemor, bank xodimi va mijoz o'rtasida ma'lumotlar almashinuvi yuzaga keladi. Bunday axborot almashinuvi odatiy holat sifatida etirof etiladi. Ammo, hozirda axborot – kommunikatsion texnologiyalarining rivojlanib borishi shaxsga doir ma'lumotlarning tezlik bilan barcha sohaning obyektiga aylantirib qo'yayotganligini sezish qiyin emas.

Jismoniy shaxslarga tegishli ma'lumotlar va axborotlarning ko'lami tobora kengayib borayotganini hisobga olsak, ularni tizimlashtirish va har bir faoliyat turi uchun uning qat'iy doirasini belgilashni taqazo qilmoqda. Shuni ta'kidlash joizki, kishilarning shaxsiy va oilaviy ma'lumotlari, uning mavqeyi, obro'si, qadr – qimmatini bilan bog'liq axborotlar oldin ham davlatlar tomonidan himoya qilingan va qo'riqlangan. Biz bu hodisani faqatgina axborot tizimlarining rivojlanishi bilan baholay olmaymiz. Sababi, avval ham shaxsiy ma'lumotlarga doir bir qator huquqiy hujjatlar ishlab chiqilgan. Bunday hujjatlar sirasiga quyidagilarni misol qila olamiz:

- “Shaxsiy ma'lumotlarni avtomatlashtirilgan holda qayta ishlashda jismoniy shaxslarni himoya qilish to'g'risida”gi Yevropa Konvensiyasi;
- Yevropa Hamjamiyati tomonidan qabul qilingan “Ma'lumotlar himoyasi to'g'risida”gi Direktiva;
- Yevropa Kengashiga a'zo davlatlar Vazirlar Qo'mitasi tomonidan qabul qilingan “Internetda xususiy hayot daxlsizligini himoya qilish bo'yicha tavsiyalar”;
- Germaniyada “Fuqaroni boshqa fuqarodan himoya qilish to'g'risida” va “O'zi to'g'risidagi axborotlarni tasarruf etish to'g'risida”gi qonunlar.

Shaxsiy ma'lumotlar, axborotlar xavfsizligini himoya qilish tizimini huquqiy asoslar bilan ta'minlanishi xavfsizlikning kafolatini yanada kengaytiradi. Internet tarmoqlari tobora ko'proq ijtimoiy va iqtisodiy sohalarga o'z ta'sirini ko'rsatayotganligi bois, ma'lumotlarni himoya qilish ahamiyatini deyarli barcha davlatlar tomonidan bugungacha ham qabul qilinayotgan huquqiy hujjatlar, mamlakatlar tomonidan imzolalanayotgan xalqaro shartnomalar va o'zaro bitimlar orqali anglab olishimiz mumkin. Ko'pgina davlatlar nafaqat axborot tizimiga, balki shaxsiy ma'lumotlarning muhofazasi bilan bog'liq boshqa mamlakatlarga tegishli umumiy va shaxsiy ma'lumotlarni himoya qilish bo'yicha huquqiy asoslar yaratgan. Statistika nazar solsak, hozirga qadar rivojlangan 194 ta davlatlardan 137 tasida ma'lumotlar va shaxsiy daxlsizlik huquqini himoya qilish bo'yicha qonunlar ishlab chiqqan. Osiyo va Afrika davlatlarining 57 foizida bunday qonunlar qabul qilingan. Hozirda ma'lumotlarni himoya qilish bo'yicha yetakchi mintaqalardan biri Yevropa mintaqasi hisoblanadi. Yevropada shaxsiy ma'lumotlarga oid qonunlarning qabul qilinishi har bir Yevropa Ittifoqiga a'zo mamlakatlar fuqarosining axborot huquqining buzilishidan himoya qiladi. AQSh mamlakatiga nazar solsak, unda umumiy himoya belgilangan federal qonunlar va ba'zi shtatlarning alohida qonunlarini misol qilishimiz mumkin. Braziliyada bugunga qadar 40 dan ziyod ommaviy va shaxsiy ma'lumotlarga doir hujjatlar ishlab chiqilgan. 2020 – yilda Xitoyda Butunxitoy xalq vakillari kongressi tomonidan “Shaxsiy ma'lumotlarni

himoya qilish to'g'risida"gi qonun loyihasi e'lon qilindi va bu loyiha keng qamrovli ma'lumotlarni boshqarish platformasini ishlab chiqishda muhim turtki bo'ldi. Shular bilan bir qatorda, Rossiya Federatsiyasi tomonidan shaxsiy axborotlarning huquqiy himoyasiga qaratilgan ishlarning samaradorligi bu boradagi e'tiborning kuchayganidan dalolat beradi. "Elektron hukumat" tizimining rivojlanishi munosabati bilan, O'zbekiston Respublikasida ham fuqarolarning shaxsiy daxlsizlik huquqi, shaxsiy va oilaviy sirlarini qonuniy jihatdan himoya qilishga katta e'tibor qaratildi. Hozirda deyarli hech kim axborot texnologiyalaridan foydalanmasdan, o'z shaxsiy ma'lumotlarini u yoki bu faoliyatda qo'llay olmasdan ijtimoiy munosabatlarda ishtirok eta olmaydi. Qolaversa, shaxsga taalluqli ma'lumotlarni vaqt va makon me'zonlari bo'yicha ushlab turishning imkoni yo'q. Yurtimiz barcha sohalarni raqamlahtirish muhitiga bosqichma – bosqich o'tayotgan ekan, axborot tizimining obyektiga aylanib borayotgan shaxsiy ma'lumotlarga doir qonunlar juda ahamiyatlidir. Davlatimizda shaxsiy ma'lumotlarni himoya qilishga qaratilgan eng muhim hujjatlardan biri 2019 – yil 2 – iyunda qabul qilingan "Shaxsga doir ma'lumotlar to'g'risida"gi qonundir. Bu qonunni qabul qilish har tomonlama zarur edi. Sababi, axborot kommunikatsion texnologiyalari rivojlanib borayotgan bir zamonda fuqaroning xususiy ma'lumotlariga tegishli fotosurat, xabar va yozishmalar, telefon so'zlashuvlari bilan bog'liq axborotlardan g'ayriqonuniy tarzda foydalanish, o'z manfaati yo'lida tarqatish hollari ko'payib ketgan edi. Qonun esa eng maqbul yechim sifatida shaxsiy axborotlarni to'plash, tarqatish, saqlash va undan foydalanishning huquqiy asoslarini yaratib berdi. "Shaxsga doir ma'lumotlar to'g'risida"gi qonunda inson va fuqarolarning huquq va erkinliklariga rioya etish, shaxsga doir ma'lumotlarga ishlov berish maqsadlari va usullarining qonuniyligi, shaxsga doir ma'lumotlarning aniqligi va ishonchligi, ularning maxfiyligi va himoya qilinganligi, jamiyat va davlatning xavfsizligi asosiy prinsiplar sifatida belgilangan. Shaxsiy ma'lumotlarni himoya qilish mehanizmlari orqali fuqarolarning xususiy axborotlarini huquqiy va tashkiliy choralar yordamida muhofaza qilish, shaxsiy hayotga aralashuvning oldini olish, ularning yaxlitligi va maxfiyligiga rioya etish, shaxsga doir ma'lumotlarga noqonuniy ishlov berishning oldini olish asosiy vazifalar sifatida mustahkamlangan. Bundan tashqari qonunda shaxsiy ma'lumotlarni boshqalarga taqdim etish va foydalanish ustidan davlat nazoratini o'rnatish, o'zganing xususiy ma'lumotlarini g'ayriqonuniy tarzda foydalanganlik uchun javobgarlik choralari belgilangan.

O'zbekistonda shaxsga doir ma'lumotlar borasidagi vakolatli organ ham tuzilganligi bu boradagi islohatlarning ko'lami kengayotganligidan darakdir.

Hukumat huzuridagi Davlat personallashtirish markazi bu sohadagi vakolatli organ hisoblanadi. Ushbu tashkilot shaxsga doir ma'lumotlarning himoya qilinishini va shaxslarning roziligisiz ma'lumotlarni oshkor etish va tarqatishning oldini olishni kafolatlaydi. Qonun mamlakatimizda shaxsiy daxlsizlik huquqi, fuqarolarning oilaviy va shaxsiy ma'lumotlarga o'zboshimchalik bilan aralashishning oldini olish borasidagi yuridik kafolat sifatida xizmat qiladi. Hozirda ko'pchilik mamlakatlar tomonidan ishlab chiqilgan qonunlarning mazmun – mohiyatiga e'tibor bersak, shaxsiy ma'lumotlarni to'plash, saqlash va ulardan foydalanish qonunda ko'rsatilgan holatlarda, xususan jamoat manfaati va shaxsning o'ziga tegishli huquqlarni ta'minlash uchun va shaxsning roziligi bilan amalga oshishi kerakligi belgilangan. Negaki, shaxsiy ma'lumotlardan shaxs ruhsatisiz foydalanish shaxsiy daxlsizlik huquqiga, ijtimoiy hayotda mavqeyi, obro'yi va kasb – koriga salbiy ta'sir ko'rsatishi mumkin. Shu jihatdan ko'plab qabul qilingan shaxsiy ma'lumotlarni himoya qilish to'g'risidagi huquqiy hujjatlarda bu qoida belgilangan.

XULOSA VA TAKLIFLAR

Raqamli texnologiyalar rivojlangan bir davrda yashar ekanmiz, shaxsga doir ma'lumotlarni muhofaza qilish borgan sari muhim ahamiyat kasb etib borayotganini yuqorida guvohi bo'ldik. Chunki huquq va manfaatlarni himoya qilish kishilarning eng muhim huquqlaridan bo'lgan shaxsning daxlsizligini turli axborot xujumlaridan asrashda ko'proq ko'rinadi. Shu boisdan ham shaxsga doir ma'lumotlarni himoya qilish, undan turli g'arazli maqsadlarda foydalanishda yo'l qo'ymaslik, shaxsiy ma'lumotlardan shaxs erk – irodasiga xilof usul va shaklda foydalanishning oldini olish masalalari har qachongidan ham dolzarb masalaga aylanib bormoqda. Axborot texnologiyalarining rivojlanib borishi shaxsiy hayot sirlarini himoya qilish zaruriyatini yanada kuchaytirib bormoqda. Shuningdek, sun'iy yo'ldoshlar imkoniyatlarining kengayib borayotgani ham dunyoning har bir nuqtasidan inson hayotini kuzatib borish imkoniyatini vujudga keltirmoqda. Bu esa, yana bir karra, shaxsiy hayot sirlarini muhofaza qilish choralarini kuchaytirishni taqozo etadi.

REFERENCES

1. O'zbekiston Respublikasining Konstitutsiyasi. – T.: O'zbekiston, 2018. –28 b.
2. Astanov I., Safarov J., Bazarov D. O'zbekiston Respublikasining Konstitutsiyasi va inson huquqlari umumjahon deklaratsiyasi. – T.: TDYU, 2011. – 77 b.
3. Yakubova. I. O'zbekiston va Yaponiya qonunchiligida shaxsiy nomulkiy huquqlarni fuqarolik-huquqiy muhofaza qilinishi: diss. – T.: 2018. – 179 b.

AXBOROT VA BILIM JADALLASHUVINING SHART- SHAROITLARI VA OMILLARI

Jumabekov Sarvar

Magistrant, Jizzax davlat pedagogika instituti, Jizzax, O'zbekiston

ANNOTATSIYA

Ushbu maqolada bugungi kundagi axborot va so'z erkinligi global mohiyat kasb etayotganligi va inson tafakkuri, yoshlar bilimi jadallashuvining shart-sharoitlari va omillari, ma'naviy-axloqiy qadriyatlariga goh ijobiy, goh salbiy ta'sir ko'rsatadigan qudratli vositaga aylanib kelayotganligi xususidagi fikrlar tahlil qilib o'tildi. Bu esa o'z navbatida butun dunyoning global axborot tizimi (o'rgimchak to'ri) bilan qamrab olish jarayonini tezlashtirmoqda. Global axborotlar zamoni, deb nom olgan hozirgi davrda bu g'oyat muhim hisoblanmoqda.

Kalit so'zlar: *axborot iste'moli madaniyati, axborot madaniyati, o'qish motivi, kompyuter ongi, sivilizatsiya muammolari, mutolaa ko'nikmasi.*

АННОТАЦИЯ

В данной статье свобода информации и слова имеет сегодня глобальное значение и становится мощным инструментом человеческого мышления, условиями и факторами ускорения воспитания молодежи, как положительного, так и отрицательного влияния на духовно-нравственные ценности. Это, в свою очередь, ускоряет процесс глобального охвата глобальной информационной системой (паутиной). Это особенно важно в так называемый глобальный информационный век.

Ключевые слова: *культура потребления информации, информационная культура, читательская мотивация, компьютерное сознание, проблемы цивилизации, навыки чтения.*

ABSTRACT

In this article, freedom of information and speech is of global significance today and is becoming a powerful tool for human thinking, conditions and factors for the acceleration of youth education, both positive and negative impact on spiritual and moral values. This, in turn, is accelerating the process of global coverage with a global information system (spider web). This is especially important in the so-called global information age.

Keywords: *information consumption culture, information culture, reading motivation, computer consciousness, problems of civilization, reading skills.*

KIRISH

Dunyoning rivojlangan davlatlari tajribasidan ma'lumki, u mamlakat taraqqiyotini ta'minlashda o'zining aql-zakovati bilan ajralib turadi, salohiyati alohida o'rin tutadi. Shu bois O'zbekiston mustaqillikka erishgandan beri ziyoli bo'lib, salohiyatni oshirishning muhim bo'g'ini bo'lgan kadrlar tayyorlash siyosatga alohida e'tibor qaratdi. Ayniqsa, ilm-fan sohasini isloh qilish taraqqiyotimiz uchun muhim ahamiyatga ega. Bugungi kunda fan sohasida amalga oshirilgan buyuk kashfiyotlar va ularning ishlab chiqarishga keng joriy etilishi olimlarning ijtimoiy va iqtisodiy hayotdagi rolini kuchaytirdi. Xususan, ilmiy-texnikaviy inqilobning dastlabki yillaridan jamiyat taraqqiyoti, jamiyatning intellektual salohiyati, uning asosida yotgan ta'lim muammolari dolzarb bo'lib qolganligi sababli u ko'plab tadqiqotlar ob'ekti hisoblanadi.

O'zbekistonni ijtimoiy-iqtisodiy rivojlantirishda ilm-fanning rolini oshirish, innovatsion rivojlanish, ilmiy kadrlarni qayta tayyorlash davlat siyosatining ustuvor yo'nalishiga aylandi. Mamlakat taraqqiyotini kuchaytirish, uning istiqbollari belgilashda ilmiy-tadqiqot ishlarini samarali tashkil etish, ilm-fan, ta'lim va ishlab chiqarish sohalarida hamkorlikni ta'minlash bugungi kunning eng dolzarb masalalaridan biridir. Iqtisodiyotning barcha tarmoqlarini rivojlantirishda fan muhim o'rin tutadi.

O'zbekiston Respublikasi Prezidenti Shavkat Mirziyoevning "Kitob mahsulotlarini chop etish va tarqatish tizimini takomillashtirish, kitob mutolaasi va kitobxonlik madaniyatini oshirish hamda targ'ibot qilish bo'yicha komissiya tuzish to'g'risida"gi Farmoyishida axborot-kutubxona muassasalarining, ayniqsa, ta'lim sohasidagi axborot-resurs fondlarini shakllantirishda o'quv adabiyotlari bilan bir qatorda badiiy, ma'rifiy, ilmiy-ommabop adabiyotlar ro'yxatini qayta ko'rib chiqish, chop etilayotgan kitoblarni ommaviy axborot vositalari, jumladan, "Madaniyat va ma'rifat" telekanali orqali targ'ib qilish, ta'lim muassasalari, kutubxonalar, mahallalarda kitob mualliflari bilan uchrashuvlarni tizimli ravishda tashkil etish, ta'lim muassasalari, ayniqsa, maktabgacha va boshlang'ich ta'limda 78 o'qish madaniyati va mutolaa ko'nikmalarini shakllantirish masalasiga alohida e'tibor qaratildi¹¹².

Mutolaa madaniyati keng qamrovli tushuncha bo'lib, kitobga qiziqish va uni sevish, adabiyot bilan kengroq tanishishni, kitob va u bilan ishlash haqidagi

¹¹² Ўзбекистон Республикаси Президенти Ш.Мирзиёвнинг "Китоб маҳсулотларини chop этиш ва тарқатиш тизимини такомиллаштириш, китоб мутолааси ва китобxonлик маданиятини ошириш ҳамда тарғибот қилиш бўйича комиссия тузиш тўғрисида"ги Фармойиши. // Халқ сўзи газетаси. 2017 йил, 13 январь.

maxsus bilimlarga ega bo'lishni, shuningdek, kitobdan to'la ravishda foydalanishga yordam beruvchi ko'nikma va malakaga ega bo'lishni taqozo etadi. SHu bilan birga, hozirgi vaqtda "kitobxonlik madaniyati", "mutolaa madaniyati", "axborot madaniyati", "axborot iste'moli madaniyati" kabi atamalar ham keng qo'llanilmoqda. "Mutolaa" so'zi arabcha "o'qish" degan ma'noga ega bo'lsa-da, bugungi kunda u kitob o'qishdan ko'ra kengroq tushunchani anglatmoqda. Mutolaa ko'nikmasi ijtimoiy guruhlar, uyushmalar va alohida individlarning umumiy ma'lumot olishga yo'naltirilgan jarayon, xulq-atvor va faoliyatlari mazmuni hamda tarkibiy tizimlarida yuz beruvchi o'zgarishlar majmuini ifodalovchi bilimlar, me'yorlar, ijtimoiy hodisalar asosida yuzaga keladi ¹¹³. O'quvchi-yoshlarda mutolaa madaniyatini rivojlantirish ta'lim muassasasidagi o'qitish jarayoni bilan uzviy bog'liq bo'lib, auditoriya va auditoriyadan tashqari shakllar uyg'unligida amalga oshadi. Ana shu sababli kitobxonlikni targ'ib etish jarayonida quyidagi jihatlarga alohida e'tibor qaratish lozim: fanlarning xususiyati hamda maqsad va vazifalaridan kelib chiqqan holda har bir darsning tashkiliy qismida badiiy-ma'rifiy asarlarning mavzuga doir qismini o'quvchilar bilan birga muhokama qilish, birinchidan, o'quvchilarda o'quv motivini kuchaytiradi, ikkinchidan, o'quvchilar kitob o'qish texnikasi va mutolaa malakalarini jadallik bilan o'zlashtirib borishadi; nazorat ishlari o'tkazishda fanning tegishli bo'limini o'rganish jarayonida o'quvchilar tomonidan o'qilgan badiiy-ma'rifiy, ilmiy-ommabop asar bilan bog'liq topshiriqning taqdim etilishi o'quvchilarning kitob o'qishga mas'uliyatini oshiradi va ijodiy fikrlash qobiliyatini shakllantiradi; mustaqil ta'lim tashkil etishning badiiy-ma'rifiy, ilmiyommabop asarlarni o'qish bilan bog'liq holda ishbilarmonlik o'yin texnologiyalari asosida o'tkazish o'quvchilar o'rtasida raqobat muhiti va izlanishli faoliyatga doir amaliyotni tashkil etish imkoniyatini beradi; mashg'ulotlar jarayonida o'quvchilarning matn ustida ishlashini tashkil etish, tushunchalarni aniqlashga doir interfaol metodlarning qo'llanilishi maqsadga muvofiq.

ADABIYOTLAR TAHLILI VA METODLAR

Axborot va bilim jadallashuv masalalari, ularning jamiyat hayotining turli sohalariga ta'siri ko'pgina olimlar, faylasuflar, tadqiqotchi va mutaxassislarning diqqat markazida bo'lib kelgan. SHuning uchun ham mazkur muammolarni o'rganish

¹¹³ Умаров А.О. Ижтимоий-маданий тараққиётни таъминлаш ва комил инсон шахсини шакллантиришда мутолаанинг роли. Соц.ф.д...диссертация автореферати. – Т., 2005.– 56 б.–33-бет.

hamda ularning istiqbolli yoʻnalishlarini belgilab olish uchun ijtimoiy-madaniy, siyosiy, sotsiologik va falsafiy yondashuvlar asosida tadqiqotlar olib borilgan.

Hozirgi kunda axborot va bilim jadallashuvi obʻektiv jarayon sifatida nazariy ilmiy-metodologik jihatdan ishlangan. Bu nazariyaga J.Fon Neyman, N.Vinner, K. Shenon kabi olimlar tomonidan asos solingan. Axborot va axborotlashtirishning falsafiy- metodologik masalalarini tahlil etish asosida V.Kanke, A.Rakitov, V.Styopin, V.Goroxov, M.Rozov singari olimlar maxsus ilmiy-nazariy qarashlarni ishlab chiqishgan. Jumladan, V.Kanke “Axborot va axborotlashtirish masalalari oʻzining ratsional asoslariga ega. Buni Leybnits va Dekart qarashlarida koʻrishimiz mumkin. Shuning uchun ham Norbert Viner, “Agar menga falsafa tarixida tanlash imkoniyati berilganida edi, men Leybnitsning qarashlarini kibernetika uchun asos qilib olgan boʻlardim”¹¹⁴, degan edi. CHunki, Leybnits bir paytning oʻzida faylasuf, fizik, matematik, texnik, tilshunos va mantiqshunos boʻlgan. A.Rakitov esa quyidagi fikrlarni taʼkidlagan: “Kompyuter inqiloblari falsafiy tafakkur tarzining oʻzgarishiga olib keldi. Shuning uchun ham falsafiy-metodologik masala sifatida axborotlashgan yondashuv kabi keng qamrovli yangi tushuncha paydo boʻldi”.¹¹⁵ Bu misollar axborotni tadqiq qilishning koʻplab taʼriflari mavjudligini koʻrsatadi. Chunonchi, axborot tashqi muhitga moslashish jarayonida olingan maʼlumot, signalning mazmunini ifodalashi¹¹⁶; rang-baranglikni ifodalashi¹¹⁷; tanlash ehtimolligi¹¹⁸; xilma-xillikning aks etishi¹¹⁹ va hokazolar ham shunday taʼriflar sirasiga kiradi. Bu taʼriflarning har biri “axborot va bilim jadallashuvi” tushunchasining muayyan qirrasini ochib bersada, bu tushunchaga hanuzgacha aniq taʼrif berilgani yoʻq. Axborot va bilimning mohiyati toʻgʻrisidagi turli nuqtai nazarlardan kelib chiqib, axborot atributiv va funksional xususiyatlarga ega, deb taʼkidlash mumkin. Baʼzi bir mualliflar axborotning atributivligini tan olishib, uni materiyadagi barcha moddiy obʻektlarga taalluqli xususiyat sifatida taʼriflashmoqda (B.Axlibininskiy, L.Bajenov, B.Biryukov, K.Morozov, I.Novik, L.Petrushenko, A.Ursul, O.Fayzullaev, M.Abdullaeva, R.Imomaliyeva, I.Saifnazarov, S.Sanginov, B.Toʻraev, B.Karimov, Sh.Qoʻshoqov, N.Shermuxeimedova, G.Gʻaffarova, E.Izzetova, A.Tulepov, M.YOqubova, Muhammad Amin YAhyo va boshqalar). Axborot jadallashuv

¹¹⁴ Винер Н. Человек управляющий. СПб: Питер, 2001. -С.25.

¹¹⁵ Ракитов А.И. Философия компьютерной революции. –Москва: Политиздат, 1991. -С.334.

¹¹⁶ Қаранг: Ўша асар. 48-бет.

¹¹⁷ Эшби Р. Массовая информация: стратегия и тактика потребления. Москва, Дело, 1993. -С.405.

¹¹⁸ Яглом Т. Массовые коммуникации в современном мире: методология анализа и практика исследования. СПб.: Питер, 2000. -С.190.

¹¹⁹ Урсул А.Д. Диалектика определенности и неопределенности. Кишинев, 1996. -С.61.

jarayonlariga oid muammolar bilan shug'ullangan xorijlik olimlardan D.Bell, O.Toffler, M.Kastels, U.Rostou, P.Draker, Dj. Gelbreyt, V.Inozemsev, F.Uebster, A. Chernov, R.Abdeev, I.Melyuxin¹²⁰ va boshqalarning ishlarini alohida qayd etish kerak. Axborotlashgan jamiyatdagi ma'naviyat mazmunini o'rganish ilm-fanning ko'plab tarmoqlari predmet tekisliklari kesishmasida yotadi. Ma'naviyat falsafa tarixi davomida o'rganish ob'ekti bo'lib kelgan, bu sohada juda ko'p nazariy, uslubiy va konseptual materiallar mavjud. Falsafa butun taraqqiyot tarixi davomida to'plangan g'oyalar, nazariyalar, ma'naviyat tushunchalarining muhim sonini mavjudligini hisobga olgan holda maqola mavzusi bilan bevosita bog'liq bo'lgan an'anaviy nazariyalarga e'tibor qaratamiz. Ziddiyatli, noaniq, ma'naviyat tez o'zgaruvchan hozirgi zamon olamini anglashda falsafa alohida rol o'ynaydi, ularni hal qilish mumkin bo'lgan yo'llarini, sivilizatsiyaning keyingi rivojlanishini tahlil qiladi.

NATIJARLAR

Bugungi kunda mamlakatimiz aholisining asosiy qismini yoshlar tashkil etadi. Shuning uchun ham olimlar orasida yoshlar ko'pchilikni tashkil qilayotgani hech kimga sir emas. Mustaqillik yillarida yoshlarning intellektual salohiyatini oshirish, yosh olimlar safini yanada ko'paytirish, yoshlarning ilmiy izlanishlari uchun keng imkoniyatlar yaratish maqsadida O'zbekiston Respublikasi Prezidenti Sh.M.Mirziyoyev 2016-yil 30 dekabr kuni bir guruh ilmiy jamoatchilik vakillari, akademiklar, professor-o'qituvchilar, olimlar yig'ildi. Yig'ilishda respublika ilm-fani, ta'lim tizimining bugungi ahvoli va istiqboliga oid qator masalalar ko'tarildi. Mamlakatimizda fundamental va akademik fanni rivojlantirishga istiqbolli yosh mutaxassislarni yanada keng jalb etish bo'yicha qator vazifalar belgilandi. Shuningdek, O'zbekiston Respublikasi Prezidenti 2017 yil 2013-yil 16-fevraldagi "Oliy o'quv yurtidan keyingi ta'lim tizimini yanada rivojlantirish to'g'risida"gi PF-4958-sonli qaroriga muvofiq mustaqillik yillarida uzluksiz ta'limning o'ziga xos tizimi yaratildi, oliy o'quv

¹²⁰ Белл Д. Грядущее постиндустриальное общество. Опыт социального прогнозирования /Д. Белл. – Москва: Academia, 1999; Тоффлер О. Футурошок /О.Тоффлер. – СПб.: Лань, 1997; Кастельс М. Информационная эпоха: экономика, общество, культура /М.Кастельс. – Пер. с англ. Под науч. Рук. О.И. Шкаратана. – Москва: 2000; Росту В. Стадии экономического роста /В.Росту. – Пер. с англ. - Нью-Йорк: 1960; Дракер П. Посткапиталистическое общество //Новая индустриальная волна на Западе: Антология / Под ред В.Л. Иноземцева. – Москва: Academia, 1999; Гелбрейт Д. Справедливое общество. Гуманистический взгляд. – Boston-NY, 1996; Иноземцев В.Л. Перспективы постиндустриальной теории в меняющемся мире // Новая индустриальная волна на Западе: Антология. – Москва: Academia, 1999; Уэбстер Ф. Теории информационного общества /Фрэнк Уэбстер; Пер. с англ. М.В. Арапова, Н.В. Малыхиной; Под ред. Е.Л. Варгановой. – Москва: Аспект Пресс, 2004. Чернов А.А. Становление глобального информационного общества. Проблемы и перспективы / А.А. Чернов. – М.: 2003; Абдеев Р.Ф. Философия информационной цивилизации: Учебное пособие /М.: ВЛАДОС, 1994; Мелюхин И.С. Информационное общество: истоки, проблемы, тенденции развития /И.С. Мелюхин. – Москва: Изд-во Московского университета, 1999.

yurtidan keyingi ta'limning o'rni va rolini kuchaytirish borasida salmoqli ishlar amalga oshirildi. ijtimoiy va iqtisodiy rivojlanish fanlari. O'zbekiston Respublikasi Oliy va o'rta maxsus ta'lim vazirligi hamda O'zbekiston Respublikasi Fanlar akademiyasining 2017-yil 5-iyuldagi "Yoshlarga oid davlat siyosati samaradorligini oshirish va Yoshlar ittifoqi faoliyati to'g'risida"gi qarori. "Qo'llab-quvvatlash to'g'risida"gi PF-5106-son Farmoni va 2017-yil 27-iyuldagi "Iqtisodiyot tarmoqlari va tarmoqlarining sifatini oshirishda iqtisodiyot tarmoqlari ishtirokini yanada kengaytirish chora-tadbirlari to'g'risida"gi PK-3151-son qarorlari kabi normativ-huquqiy hujjatlarni qabul qilish. oliy ta'lim" va uning jamiyat hayotida qo'llanilishi bu boradagi muhim qadam bo'ldi. O'zbekiston Respublikasi Prezidentining 2017-yil 29-noyabrdagi "O'zbekiston Respublikasi Innovatsion rivojlanish vazirligini shakllantirish to'g'risida"gi PF-5264-son qaroriga muvofiq Fan va texnologiyalar qo'mitasi tugatildi. 559-sonli "Ilm-fanga jalb etish tizimini yanada takomillashtirish chora-tadbirlari to'g'risida"gi qarori mamlakatimizda ilm-fan sohasida yuzaga kelishi mumkin bo'lgan inqirozning oldini olishga qaratilgan dadil qadam bo'ldi. Bu ilm-fan nufuzini yanada oshirish, ilmiy-texnik salohiyatni yuksaltirishda akademik fanning rolini kuchaytirish, mavjud ilmiy maktablar an'alarini davom ettirish va yangi maktablar barpo etilishini ta'minlashga qaratilgan. Qarorda O'zbekiston Fanlar akademiyasi tizimida yoshlarni ilm-fanga ommaviy jalb etishning yaxlit tizimini – "Yosh akademiklar" klubini yaratish vazifasi belgilandi.

"Yosh akademiklar" klubining asosiy vazifasi bo'lajak a'zolarini maxsus test sinovlari asosida saralashdan iborat. Albatta, ilm-fanni yosh, iqtidorli, malakali kadrlar bilan ta'minlash, xodimlarning bilim saviyasini oshirish, ularning qobiliyatini ro'yobga chiqarish uchun barcha shart-sharoitlarni yaratish, ilmiy jarayonni jadallashtirish bilimga asoslangan iqtisodiyot modeli bo'lib, yangi bilimlarni izlashni talab etadi. ushbu jarayonning samaradorligini ta'minlash uchun yondashuvlar. O'zbekiston Respublikasi Prezidenti SH.M.Mirziyoev ta'kidlaganidek: "...Oddiy qilib aytganda, farzandlarimizga bolalik paytidan "yaxshi" va "yomon", "mumkin" va "mumkin emas" degan tushunchalar o'rtasidagi farqni o'rgatishimiz, o'zimiz esa ularga doim shaxsiy namuna bo'lishimiz kerak." Keyingi yillarda ta'limda muayyan soha mutaxassisini tayyorlash uchun zaruriy bilim va malakalar ko'lamini aniqlashda, ta'limni amalga oshirish va bilim nazoratida ob'ektiv me'yorlarni qo'llashga intilish kuchayib bormoqda. Binar ta'limi g'oyasi harbiy-texnik fanlarni o'qitish texnologiyasidan keng foydalanish imkoniga ega. Binar ta'lim deganda, ikki va

undan ortiq fanlarning o‘zaro bog‘lanishidan iborat o‘qitish jarayoniga aytiladi. Binar ta’lim binar darslari orqali amalga oshiriladi.

Binar ta’lim uslubiy adabiyotlarda etarlicha ishlanmagan. Uni fanlar bog‘lanishi, fanlar integratsiyasi va boshqa ko‘rinishda tahlil etishmoqda. Integrativ ta’lim ikki guruhga bo‘linadi: fanning ichki integratsiyasi, tashqi integratsiya. Tashqi integratsiya ichki integratsiyaga o‘xshash bo‘ladi, faqat bunda fanlararo bog‘lanish tushuniladi. Masalan, fizika bilan mutaxassislik yo‘nalishidagi fanlarni o‘zaro bog‘lab o‘qitish asosida talabalarning tabiat qonunlarini bilim jadallashuvining shart-sharoitlari to‘g‘ri tushuna borishiga, hodisalardan amaliyotda foydalanishni amalga oshirishga yo‘l ko‘rsatadi. Binar ta’limi fizika-energetika-iqtisod, fizika-kimyoviy texnologiya, fizika va iqtisod, metrologiya, elektronika, astrofizika va boshqa sohalarda qo‘llanilsa, samarali natijalarga erishiladi. Yuqoridagi fanlar bo‘yicha bo‘lajak ofitser muhandis kadrlarga, ishlab chiqarishning turli sohalorida, ayniqsa, yong‘in xavfsizligi, texnosfera xavfsizligi va mudofaa yo‘nalishlarida fizik qonuniyatlarni qo‘llay bilish ko‘nikmalarini shakllantirish zarur. Masalan, fizikaga oid dastur materiallarini o‘rgatish davomida ko‘pchilik mavzularni harbiy sohalarga oid yo‘nalishlarini tushuntirib, misollar orqali ko‘rsatib o‘tish ham muhim ahamiyat kasb etadi.

MUHOKAMALAR

Hozirgi sharoitda ilmiy kadrlar tayyorlash jarayonini jadal rivojlantirish va takomillashtirish, iqtidorli yoshlarni ilm-fanga keng jalb etish, oliy o‘quv yurtlari va ilmiy muassasalarning ilmiy salohiyatini mustahkamlash, respublikani innovatsion rivojlantirishda ulardan samarali foydalanish masalalari ko‘rib chiqilmoq tegishli alohida ahamiyatga ega. Jamiyat taraqqiyotida ijtimoiy munosabatlar murakkablashib, rang-barang bo‘lib boradi. Bu inson ongini tobora murakkab muammolarni hal qilishga undaydi. Jamiyatimiz taraqqiyotining hozirgi bosqichida yuzaga kelayotgan ijtimoiy vazifalarning bajarilishi shaxsning intellektual qobiliyatlari va ijodiy qobiliyatlariga yuksak talablar qo‘yadi. U insonning ilmiy dunyoqarashi, dialektik tafakkuri tufayli ijodiy va aqliy qobiliyatlarini yuksak darajaga ko‘taradi. Shu munosabat bilan ilmiy tadqiqotda imkoniyat va voqelik dialektikasini o‘rganish muhim ahamiyatga ega. Bu esa ijtimoiy-iqtisodiy taraqqiyot va ilmiy-texnika taraqqiyoti uchun qulay shart-sharoit yaratmoqda.

O‘z-o‘zidan ravshanki, qudratli kompyuter texnikasi va uning g‘oyalaridan foydalanish o‘qish, tafakkur, emotsional va kognitiv rivojlanish sohalarida yangi imkoniyatlar yaratadi. Biroq jamiyatni kompyuterlashtirishning muayyan nuqsonlarini ham e‘tiborga olish lozim. Tadqiqotchilar «kompyuter ongi» va bilishni shakllantirishning bir qancha murakkab muammolarini aniqladilar. SHulardan biri – kompyuterga nisbatan «iste‘molchilik» munosabati va shuning ta‘sirida tafakkurning ayrim salbiy jihatlari paydo bo‘lishi. Xususan, bu tanqid qilish qobiliyatining susayishi, bilishning hissiy jihati va ijodiy asosni formallashtirish mumkin bo‘lmagan irratsional omillar sifatida e‘tiborga olmaslik, hodisalarga nisbatan tarixiy yondashuvning yo‘qolishi (ular haqidagi axborot ma‘lumotlar bankida sinxronlashtirilishi natijasida), foydalaniluvchi tilning qashshoqlashuvi, uni formallashtirilgan tillar bilan almashtirish. Bunday nuqsonlarni insonning aqliy qobiliyatini faol namoyon etuvchi va shakllantiruvchi (ayniqsa Internetdan foydalanilishi munosabati bilan) asbob sifatidagi kompyuter va inson o‘zaro aloqasining roli va imkoniyatlarini butunlay yangicha tushunish yo‘li bilan bartaraf etish mumkin.

Fanni ilmiy bilishning ilg‘or shakllarining tavsiflari ko‘p jihatdan madaniy hodisa sifatida rivojlanish muammolarini hal qilish yo‘llarini belgilaydi. Fanning shakllanishi va rivojlanishi tarixidagi bilimlarni ikki bosqichga bo‘lish mumkin, ular ikki xil qurish usuli va faoliyat natijalarini bashorat qilishning ikki shakliga mos keladi. Hozirgi zamon sivilizatsiyasida ilim jadallashuvi alohida rol o‘ynaydi. G‘arb va Sharqning rivojlangan mamlakatlarida hayotning yangi sifatiga olib kelgan XX asr texnologik taraqqiyoti zahirida ilmiy yutuqlardan foydalanish yotadi. Bilim jadallashuvi nafaqat ishlab chiqarish jabhasida inqilob yasaydi, balki inson faoliyatining boshqa ko‘plab jabhalariga ham ta‘sir ko‘rsatadi, ularni tartibga soladi, ularning vositalari va metodlarini qayta quradi. Shu ma‘noda hozirgi sivilizatsiya muammolarini muhokama qilish bilim rivojlanishining hozirgi tendensiyalari va uning istiqbollarini tahlil qilishni taqozo etishi tabiiy bir holdir. Garchi hozirgi jamiyatda antissientistik harakatlar ham mavjud bo‘lsa-da, umuman olganda bilim jadallashuvi sivilizatsiya va madaniyatning oliy qadriyatlaridan biri sifatida qabul qilinadi. Biroq bu hol doim ham kuzatilmagan va bilim barcha madaniyatlarda ham qadriyatlarining ustuvorligi shkalasida bunday yuksak o‘rinni egallamagan. SHu munosabat bilan inson faoliyatida ilmiy bilimlar keng qo‘llanilishini rag‘batlantirgan sivilizatsion rivojlanish tipining o‘ziga xos xususiyatlari masalasi yuzaga keladi.

Birinchi bosqich - yangi paydo bo'lgan fan (birinchi fan), ikkinchi bosqich - haqiqiy fan. U amaliy harakatlar natijalarini bashorat qilish uchun bunday o'zgarishlarning modellarini yaratishga harakat qildi. Buning uchun birinchi va zarur shart - bu amaliyot bilan bog'liq narsalar, ularning xususiyatlari va munosabatlarini o'rganish kerak edi. Bu narsalar, xususiyatlar va munosabatlar bilishda ideal ob'ektlar shaklida mustahkamlanadi.

Tafakkur ularni real dunyo ob'ektlarini almashtirib, muayyan ob'ektlar sifatida ishlatgan. Ushbu fikrlash faoliyati amaliyot asosida shakllanadi va moddiy narsalarni amalda o'zgartirishning ideallashtirilgan sxemasidan iborat. Birinchi fan ideal ob'ektlarni ularni o'zgartirish uchun tegishli harakatlar bilan birlashtirdi va ma'lum bir tarixiy davr ishlab chiqarishida amalga oshirilishi mumkin bo'lgan ob'ektlarni o'zgartirish sxemasini yaratdi. Misol uchun, qadimgi Misrda yaratilgan butun sonlarni qo'shing va ko'paytirish jadvallarini tahlil qilib, ularda ifodalangan bilimlar qizil o'lchagichlar to'plamida amalga oshirilishi mumkin bo'lgan o'zgarishlarning odatiy naqshini ifodalashini aniqlashingiz mumkin.

XULOSA

Bilimlardan foydalanish, mavzular bitta to'plamga birlashish bilan bog'liq bo'lgan turli vaziyatlar uchun xos bo'lgan ob'ektlarni o'zgartirish natijalarini taxmin qilish mumkin edi. Mavjud amaliyotning moddiy munosabatlarini abstraktsiyalash va sxematiklashtirish orqali bilimlarni qurish usuli amaliyotda dunyoni o'zlashtirishning belgilangan usullari doirasida amaliyot natijalarini bashorat qilish imkonini berdi. Biroq, bilim va amaliyotning rivojlanishi bilan fanda mustahkamlangan usul bilan bir qatorda bilimlarni qurishning yangi usuli shakllandi. Bu dunyoning moddiy munosabatlarini ilmiy o'rganishga o'tish uchun asos bo'ldi.

Fan bosqichidan oldin asosiy ideal ob'ektlar ham ularning edi va munosabatlar ham bevosita amaliyotdan ishlab chiqarilgan va shundan keyingina yaratilgan bilim (til) tizimi doirasida yangi ideal ob'ektlar shakllangan, endi bilim keyingi qadamni qo'ydi. U amaliyotga nisbatan «yuqoridan» yangi bilimlar tizimining asoslarini qo'yishga kirishdi va shundan keyingina ideal ob'ektlardan qandaydir bilvosita harakatlar orqali yaratilgan tuzilmalarni amaliyotning moddiy munosabatlarini bilan solishtirganda ko'rib chiqishga kirishdi. Bu usulda birlamchi ideal ob'ektlar amaliyotdan olinadi balki u ilgari shakllangan bilim tizimlaridan (tildan) o'zlashtiriladi va yangi bilimlarni shakllantirishda qurilish materiali

sifatida ishlatiladi. Bu ob'ektlar alohida "munosabatlar tizimi"ga, boshqa bilim sohasidan o'zlashtirilgan tuzilishga joylashtiriladi, bu erda u dastlab borliqning moddiy tuzilmalarining sxematik tasviri sifatida asoslanadi.

Birlamchi ideal ob'ektlarning yangi "munosabatlar tizimi" bilan uyg'unligi yangi bilim tizimini yaratishi mumkin, bu tizimda borliqning ilgari o'rganilmagan tomonlarining muhim tomonlari aks ettirilishi mumkin. Ushbu tizimni amalda bevosita yoki bilvosita asoslash uni ishonchli bilimga aylantiradi. Ilg'or ilm-fanda bu tadqiqot usuli deyarli har qadamda topiladi. Masalan, matematika fanining bosqichma-bosqich rivojlanishiga qarab, raqamlar amaliyotda tasvir sifatida emas, balki nisbatan mustaqil matematik ob'ekt sifatida qo'llaniladigan ob'ektlar to'plamining eng qadimgisi bo'lib, ularning xususiyatlarini tizimli ravishda o'rganish kerak.

Ilk ilm-fanning fandan farqi bilim yaratishdadir yangi usul bilan bog'liq bo'lganligi sababli, fanning genezisi muammosi tadqiqotning ilmiy usulining asoslari muammosiga aylanadi. Bu asoslar madaniyatdagi tafakkur jarayonining o'ziga xos maqsadlari bo'lib, ilmiy uslubning vujudga kelishiga imkon beradi. Ularning shakllanishi tsivilizatsiyaning uzoq davom etgan taraqqiyoti mahsulidir.

An'anaviy jamiyatlar (Qadimgi Xitoy, Hindiston, Qadimgi Misr, Bobil) madaniyatlari bunday asoslarni yaratmagan. Ular ilmiy bilimlarning ko'p sonli o'ziga xos turlarini va muammolarni hal qilish retseptlarini ishlab chiqqan bo'lsalar ham, bu bilim va retseptlar asl fan doirasidan tashqariga chiqmadi.

REFERENCES

1. O'zbekiston Respublikasi Konstitutsiyasi – T.: O'zbekiston, 2017. – 76 b.
2. “O'zbekiston Respublikasini yanada rivojlantirish bo'yicha harakatlar strategiyasi to'g'risida”gi O'zbekiston Respublikasi Prezidentining 2017 yil 7 fevraldagi PF-4947-sonli Farmoni.
3. O'zbekiston Respublikasi Prezidentining 2016 yil 26 oktyabrdagi “Erkin iqtisodiy zonalar faoliyatini faollashtirish va kengaytirishga doir qo'shimcha chora-tadbirlar to'g'risida”gi ПФ-4853-sonli Farmonida belgilangan ustuvor yo'nalishlar.
4. O'zbekiston Respublikasi Prezidentining 2018 yil 1 avgustdagi “O'zbekiston Respublikasida investitsiya muhitini tubdan yaxshilash chora-tadbirlari to'g'risida”gi Farmoni.
5. Mirziyoyev Sh.M. Buyuk kelajagimizni mard va olijanob xalqimiz bilan birga quramiz. – T.: “O'zbekiston”, 2017. – 488 b.
6. Мухамедова З.М. Парадигма гуманизации образования Т., 2004.С.12

7. Abdullaeva M., Tulenova J., G`affarova G., Niyazimbetov M.K. Milliy g`oya va fanning metodologik muammolari. - T., 2009. 82-b.
8. Хакен Г. Информация и самоорганизация: макроскопический подход к сложным системам. - М. 1991. С. 145.
9. Karimov I.A. YUksak ma`naviyat – engilmas kuch. – T.: O`zbekiston, 2008. – 63-b.
10. Karimov I.A. O`zbekiston XXI asr bo`sag`asida: Havsizlikka tahdid, barqarorlik shartlari va taraqqiyot kafolatlari. - T.: "O`zbekiston". 1997. 252-bet.
11. Mingyillik Rivojlanish Maqsadlarining Ma`ruzasi. O`zbekiston. T. 2006. 23 – bet.
12. Фукуяма Ф. «Великий разрыв» - М. Изд. АСТ. 2003. С. 19
13. Субетто А.И. Интеллектуализация образования как проблема XXI века // «Академия тринитаризма». - М., Эл № 77-6567, опубл. 10257, 06.03.2003 <http://www.trinitas.ru/rus/doc/>

COVID-19 PANDEMIYASI DAVRIDA BOLALAR VA O‘SMIRLARNING KUN TARTIBI VA SALOMATLIK HOLATI

Salomova Feruza Ibodullayevna

Toshkent tibbiyot Akademiyasi Atrof muhit gigiyenasi kafedrasini mudiri, t.f.d.

Xakimova Durdona Saidinovna

Toshkent tibbiyot Akademiyasi Atrof-muhit gigiyenasi kafedrasini assistenti

Ashurboyev Farruxjon Alisher o‘g‘li

Toshkent tibbiyot Akademiyasi Xalqaro fakultet 3-bosqich talabasi

Toshmatova Go‘zal Adilxodjayeva

Toshkent tibbiyot Akademiyasi Atrof-muhit gigiyenasi kafedrasini katta
o‘qituvchisi

ANNOTATSIYA

Maqola ilmiy tadqiqot natijalariga asoslangan holda tahlil etilgan bo‘lib, 2019-yilda namoyon bo‘lgan karonavirus kasalligi tufayli joriy etilgan pandemiyaning bolalar va o‘smirlar organizmida salomatlik holatining rivojlanishi bilan bir qatorda ularning kun tartibiga ta‘sir etilgan salbiy va ijobiy ko‘rsatgichlari alohida mustahkam gigiyenik, fiziologik va statistik tomondan o‘rganildi. Tadqiqotga Toshkent viloyati Angren shahri 18-umumiy o‘rta ta‘lim maktabining 8-11 sinflarda ta‘lim olayotgan jami 203 nafar 14-18 yoshdagi bolalar va o‘smirlar jalb qilindi. Ilmiy ish ko‘rsatmalar asosida bolalar organizmining jismoniy rivojlanishi, o‘quvchilarnig pandemiya vaqtida kun tartibidagi turli o‘zgarishlar xususan, taomnomalari, sport va jismoniy rivojlanishi, kasalliklarga chalinish holatlari, tana vaznlaridagi o‘zgarishlar, vaqtning kun tartibiga taqsimlanishi, bajarilgan mashg‘ulotlar haqida bayon etiladi. Ushbu ilmiy risolaga pandemiyaning bolalar va o‘smirlar organizmiga ta‘sir qilgan turli ijobiy va salbiy omillari haqida ma‘lumotnoma sifatida taqdim etiladi.

***Kalit so‘zlar.** Pandemiya, COVID-19, karonavirus, salomatlik holati, jismoniy rivojlanish, kun tartibi, bolalar va o‘smirlar, an‘anaviy ta‘lim, masofaviy ta‘lim.*

ABSTRACT

The article was analyzed on the basis of the results of a scientific study, during which the negative and positive indicators of the pandemic caused by the caronavirus disease manifested in 2019, as well as the development of the health status of children and adolescents, as well as their impact on the agenda, were studied from a hygienic, physiological and statistical point of view. The study involved 203 children and adolescents aged 14-18 years, studying in grades 8-11 of secondary school No.

18 in the city of Angren, Tashkent region. Scientific work based on methodological guidelines describes the physical development of the child's body, various changes in the daily routine of students during the pandemic, in particular, nutrition, sports and physical development, morbidity, changes in body weight, time distribution in the daily routine, classes performed. This scientific treatise is presented as a reference material on the various positive and negative factors that the pandemic has had on the body of children and adolescents.

Keywords. *Pandemic, COVID-19, caronavirus, health status, physical development, daily routine, children and adolescents, traditional education, distance learning.*

АННОТАЦИЯ

Статья была проанализирована на основе результатов научного исследования, в ходе которого были изучены с гигиенической, физиологической и статистической точек зрения отрицательные и положительные показатели пандемии, вызванной каронавирусной болезнью, проявившейся в 2019 году, а также развитие состояния здоровья детей и подростков, а также их влияние на повестку дня. В исследовании приняли участие 203 ребенка и подростка 14-18 лет, обучающиеся в 8-11 классах средней общеобразовательной школы № 18 города Ангрен Ташкентской области. Научная работа на основе методических указаний описывает физическое развитие детского организма, различные изменения в распорядке дня учащихся во время пандемии, в частности, питание, спортивное и физическое развитие, заболеваемость, изменения массы тела, распределение времени в распорядке дня, выполняемые занятия. Этот научный трактат представлен в качестве справочного материала о различных положительных и отрицательных факторах, которые пандемия оказала на организм детей и подростков.

Ключевые слова. *Пандемия, COVID-19, каронавирус, состояние здоровья, физическое развитие, режим дня, дети и подростки, традиционное образование, дистанционное обучение.*

KIRISH

COVID-19, ya'ni koronavirus bu infeksiyon-virusli, havo- tomchi orqali yuqadigan kasallik bo'lib, virusning tarqalishi birinchi marta 2019 yil dekabr oyida Xitoyning Vuhan shahrida qayd etilgan. 2020 yilning 30 yanvarida Jahon sog'liqni saqlash tashkiloti ushbu epidemiyani xalqaro ahamiyatga ega bo'lgan sog'liqni saqlash sohasidagi favqulodda holat, 11 martda esa pandemiya deb e'lon qildi. Virus

barcha davlatlarda aniqroq qilib ta'kidlaganda, butun dunyoda pandemiya vaziyatini yuzaga keltirdi va buning natijasida ko'plab muassasalar qatori umumiy o'rta ta'lim maktablari ham birdan ta'lim davomiyligini masafaviy tarzga o'tkazish hamda deyarli barcha bolalarning hech qayerga chiqmasdan faqat uyda dars mashg'ulotlarini davom ettirishni taqozo etdi. Aniq ma'lumot sifatida shuni taqdim etish mumkinki, 188 mamlakatlar 1,5 milliarddan ortiq bolalar va o'smirlarga ta'sir ko'rsatadigan maktablarni yopish bo'yicha umum milliy choralar ko'rildi. Bu esa aholining barcha qatlamiga kun tartibiga hamda salomatlik holatiga ma'lum bir darajada salbiy tarzda ta'sir ko'rsatdi. Shunday qilib, covid-19 pandemiyasi tarixda ta'lim tizimlarining eng katta to'xtatilishiga olib keldi va 1,6 mamlakatlarida deyarli 190 milliard o'quvchiga ta'sir ko'rsatdi [1]. COVID-19 pandemiyasi butun dunyodagi odamlarga salbiy ta'sir ko'rsatishda davom etar ekan, turli populyatsiyalar bu infeksiyaga va unga bog'liq cheklovlarga turli xil ta'sir ko'rsatadi. Bolalar va o'smirlar, shuningdek, ularning yoshiga va COVID-19ga qanday ta'sir qilishiga va kasallikning oldini olish chora-tadbirlariga qarab, muayyan qiyinchiliklarga duch kelishadi. Bolalar va o'smirlarda, odatda, infeksiyon xavfi past bo'ladi va ular kasal bo'lib qolganda, kasallik ko'pincha yengil shaklda bo'ladi. Shu bilan birga, ba'zi bolalar va o'smirlar bu kasallikka toqat qilish qiyin kechadi va ularning bir nechtasi o'limga olib keladi [2].

ADABIYOTLAR TAHLILI VA METODLAR

Tekshirish ob'ekti va usullari. Toshkent viloyati Angren shahri 18-umumiy o'rta ta'lim maktabi 8-sinfdan 11-sinfgacha ya'ni, 14 yoshdan 18 yoshgacha bo'lgan bolalar va o'smirlarning kun tartibi va salomatlik holatini anketa so'rovnomasi asosida baholandi. So'rovnomada 14 yoshdan 18 yoshgacha bo'lgan 87 nafar o'g'il bolalar (O'B) va 116 nafar qiz bolalar (QB) jami 203 nafar maktab o'quvchilaridan kun tartibi hamda salomatlik holati bo'yicha yozma anketa savolnomalariga javoblar qabul qilinib, tahlil qilindi. So'rovnomada ishtirok etgan o'quvchilarning 76% i ko'p qavatli xonadonda va 24% i xovli uyda istiqomat qilishi ma'lum bo'ldi.

1-jadval

So'rovnomada qatnashgan o'quvchilarning yoshi bo'yicha taqsimlanishi

| Yoshi | 14 yosh | | 15 yosh | | 16 yosh | | 17 yosh | | 18 yosh | | Umumiy | |
|-----------------------|----------------|----------|----------------|----------|----------------|----------|----------------|----------|----------------|----------|---------------|----------|
| | abs | % | abs | % | abs | % | abs | % | abs | % | abs | % |
| O'g'il bolalar | 20 | 69 | 38 | 51 | 13 | 28 | 11 | 29 | 5 | 33 | 87 | 43 |
| Qiz bolalar | 9 | 31 | 36 | 49 | 34 | 72 | 27 | 71 | 10 | 67 | 116 | 57 |

So‘rovnomaning dastlabki savollarida bolalar va o‘smirlarning pandemiya davridagi jismoniy rivojlanishiga alohida e‘tibor berilgan bo‘lib, o‘quvchilarning “Jismoniy tarbiya mashqlarini kunning qaysi qismida shug‘illanasiz?” degan savolga o‘quvchilarning 59,6% i tongda, ya‘ni kun boshida, 15,6%i kun o‘rtasida va 24,8%i kun oxirida bajarganligini ko‘rish mumkin (1-rasm). Demak, o‘quvchilarning aksariyat qismi ertalab badan tarbiya bilan shug‘illanishgan, buning asosiy sabablardan biri deb an‘anaviy ta‘limda o‘quvchilar uydan maktabga borish vaqti eng kamida 20 daqiqadan 50-60 daqiqaga to‘g‘ri keladi. Lekin pandemiya davrida o‘quvchilarning maktabga bormaganliklarini hisobga olsak, ular yuqorida ko‘rsatilgan vaqt oralig‘ida ertalabki badan tarbiya mashg‘ulotlari bilan shoshilmasdan, o‘z vaqtida bajarishgan.

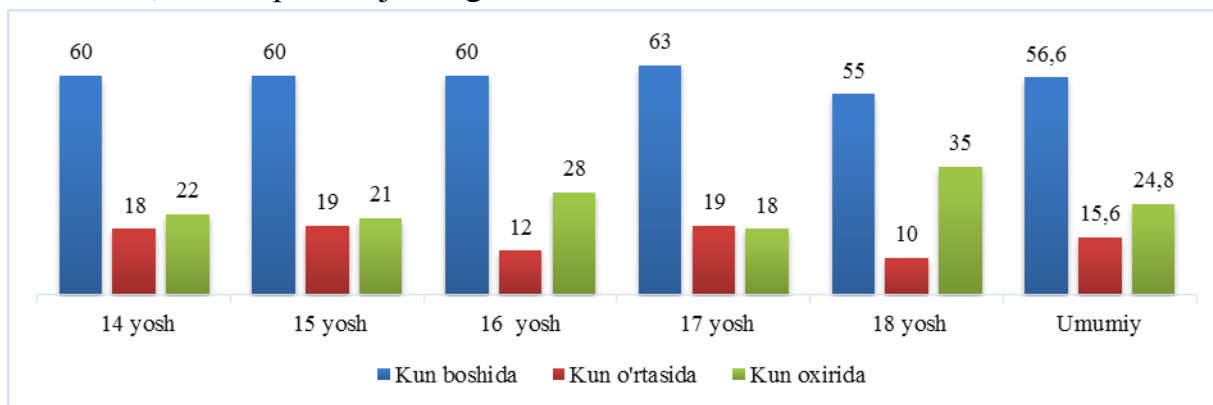

1-rasm. Maktab o‘quvchilarining kun mobaynidagi jismoniy mashqlar bajarganligi, %

So‘rovnomada ishtirok etgan o‘quvchilarning jismoniy mashqlarning qanday turlari bilan shug‘illanganligi o‘rganildi. Tahlilga asosan o‘g‘il bolalarning uy sharoitida badan tarbiya (17 yosh orasida 38%), taekwon-do (18 yosh orasida 31%), kurash (16-18 yoshlarda 25%), yugurish (16-17 yosh bolalarda 25%) va xatto futbol (15 yoshli o‘g‘il bolalar orasida 50%) bilan, qiz bolalarda esa ko‘proq yugurish (17 yoshlilar o‘rtasida 81%), badan tarbiya (15 yosh orasida 37%), voleybol (14 yoshlilarda 25%), gimnastika (14 yoshlilarda 25%) sport mashqlari bilan band bo‘lishganligi aniqlandi (2-3 rasm).

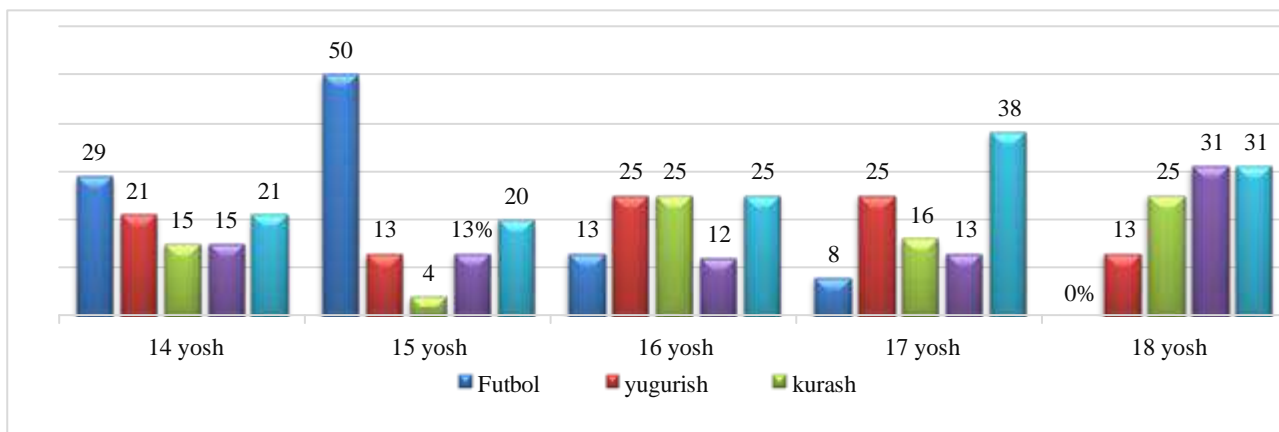

2-rasm. Maktab o‘quvchilarining karantin vaqtidagi shug‘illangan sport mashg‘ulot turlari (o‘g‘il bolalar), %

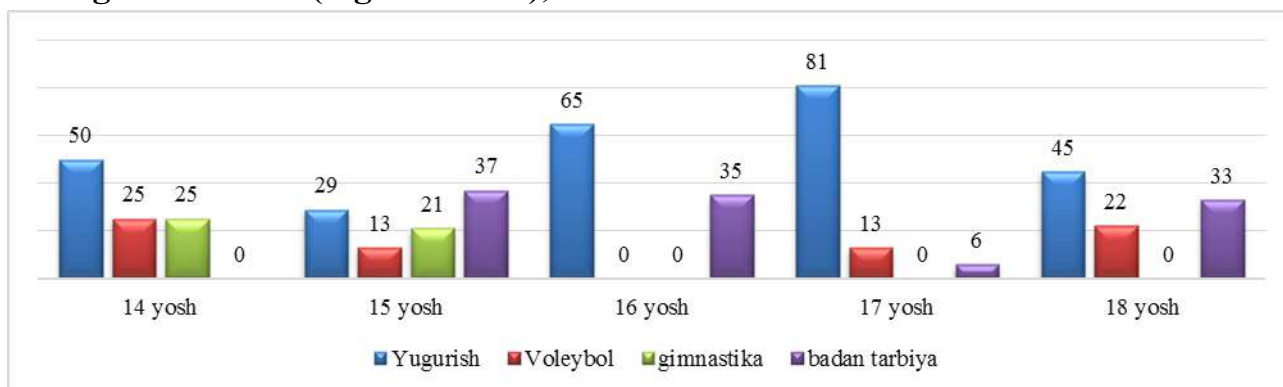

3-rasm. Maktab o‘quvchilarining karantin vaqtidagi shug‘illangan sport mashg‘ulot turlari (qiz bolalar), %

So‘rovnoma “Masofaviy ta’limda bo‘sh vaqtiniz ko‘p bo‘ldimi?” deb nomlangan savolga ham ishtirokchilardan javoblar olindi. Natijalarga ko‘ra o‘quvchilarning vaqtlari juda ko‘p (9,6%), o‘rtacha (64,7%), kam vaqt (mutlaqo kam) (25,7%) degan javoblarni qayd etishgan (4-rasm). Bilamizki karantin vaqtida masofaviy ta’limda o‘quvchilarning ta’lim olishida uyga vazifalarning va mavzularni mustaqil ravishda o‘rganishlari natijasida ularning bo‘sh vaqtlari kam bo‘lgan deb

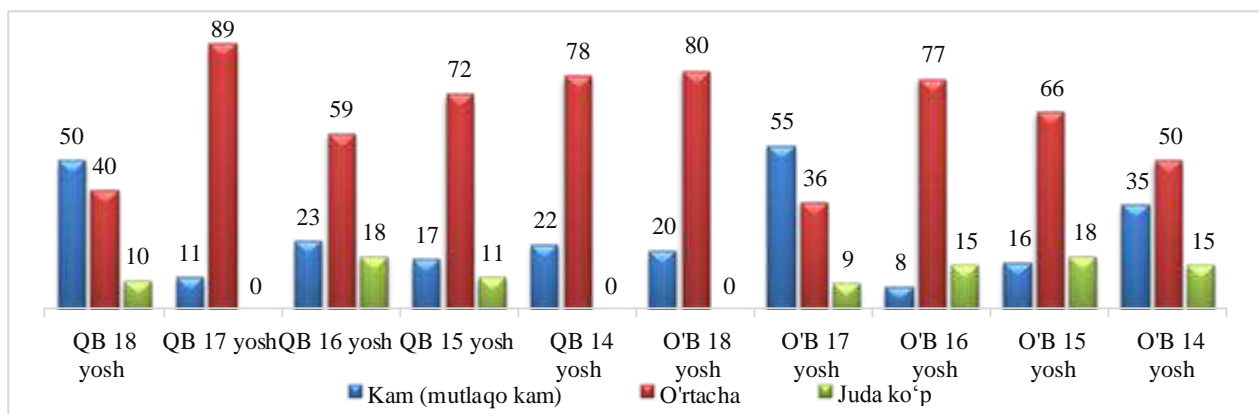

tahmin qildik.

4-rasm. Maktab o‘quvchilarining masofaviy ta’lim davrida vaqt bo‘yicha muammolari, %

Shuningdek, tadqiqotimizning navbatdagi bosqichida o‘smirlarning tana vaznlaridagi o‘zgarishlar ham aniqlandi. Barcha yoshdagi o‘quvchilarda tana vazning ortishi kuzatilgan (5-rasm). Jismoniy rivojlanishning asosiy ko‘rsatkichlari bo‘yicha eng yuqori yillik o‘sinh balog‘atoldi va balog‘at davriga to‘g‘ri keladi [3]. Tana vazning ortishi o‘smirlik davrida kuzatilsa bundan tashqari ularning karantin vaqtida kam harakatlilik va cheklanmagan tarzda ovqatlanishini asos sifatida keltirish mumkin.

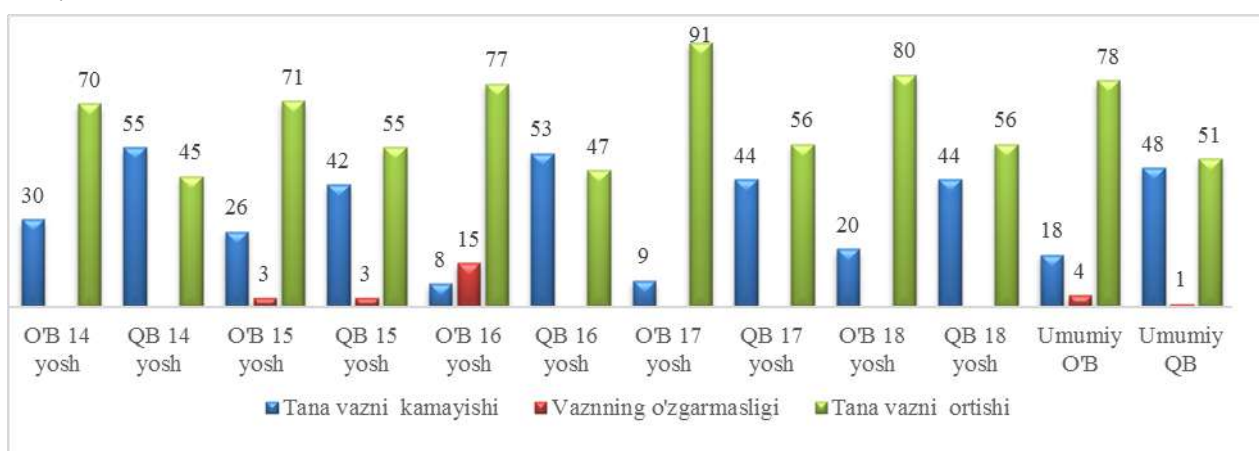

5-rasm. Maktab o‘quvchilarining karantin vaqtida tana vaznidagi o‘zgarishlar, %

Hozirgi kunda bolalar va o‘smirlar salomatligini asrash, inson umrining uzaytirish muammosi davlat siyosati sohasida ustvor ahamiyat kasb etmoqda. Barkamol o‘sinh va rivojlanish, bolalar va o‘smirlar kasalliklarining bo‘lmasligi kelajakda mamlakat farovonligini ta‘minlashning bir usuli sifatida qaraladi. Bolalar salomatligini belgilovchi yetakchi omillardan biri ovqatlanish omilidir [3,5]. Tadqiqotimizning navbatdagi bosqichida biz o‘quvchilarning karantin davrida ovqatlanishlarini ham tahlil qilib gigiyenik baho berdik. Natijalarga asosan karantin vaqtida bolalar va o‘smirlar uy sharoitida tayyorlangan kalloriyali, vitaminlarga boy bo‘lgan, issiq suyuq hamda quyuq taomlar, shu bilan birga hamirli, sutli, parxezli va yengil ovqatlar tanavull qilishgan. O‘quvchilar karantin vaqtida 2 mahal (54%), 3 mahal (29%), issiq ovqat istemol qilganlar (7-rasm). “Fast food” taomlari kam miqdorda tanavvul qilingan. An‘anaviy ta‘lim vaqtida ko‘pchilik ko‘chadan yoki maktab oshxonalaridagi taomlar bilan ovqatlanishgan. Masofaviy ta‘limda esa, barcha bolalar va o‘smirlar o‘z xonadonida uy taomlari bilan ovqatlanishini taqozo

etdi. Bunday ovqatlanish bolalar organizmini rivojlanishida ijobiy ro‘llari ortganligini ko‘rish mumkin. Xususan, immunitetning mustahkamlanishi kasalliklarga kamroq chalinish va vaqtida to‘yib ovqatlanishga imkoniyat yaratilgan. Taomlardan tashqari iste‘mol qilingan meva hamda sabzavotlar ham tahlil qilindi. Unga ko‘ra barcha 14 yoshdan, 18 yoshgacha bo‘lgan bolalar ko‘pchiligi olma, banan, uzum hamda anor iste‘mol qilishgan. Keyingi o‘rinlarda o‘rik, gilos, xurmo, behi, nok, qovun-tarvuz, shaftoli, qulupnay, tropik - sitrusli hamda boshqa mevalar tanavvul qilganlar. Shuni ham qayd etish kerakki yuqoridagi ba‘zi mavsumiy mevalar o‘sha mavsumga tegishli karantin paytiga to‘g‘ri keladi.

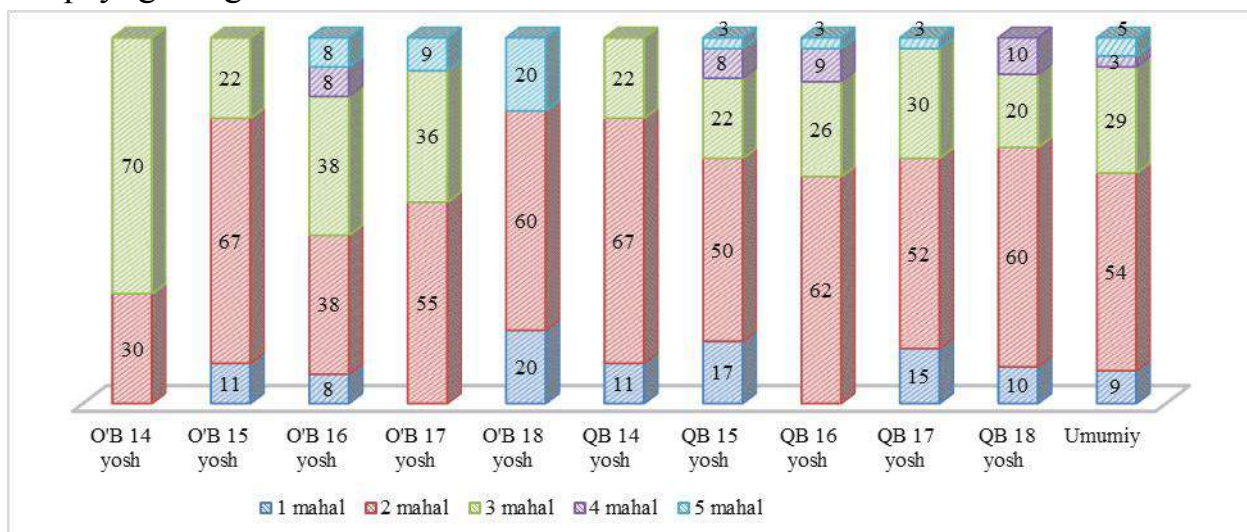

7-rasm. Bolalar va o‘smirlarning kun davomida necha mahal issiq ovqat istemoli, %

Tadqiqotimizning yana muhim tahliliy qismlaridan biri karantin vaqtida bolalarda kasalliklarning asosiy holati o‘rganildi. Natijalarga ko‘ra barcha 14 yoshdan 18 yoshgacha bo‘lgan o‘g‘il bolalarning 36% (QB 49,2%) faqatgina mavsumiy yuqori nafas yo‘llari kasalliklari va uning alomatlari kuzatilgan. 58% (QB 33,2%) o‘smirlarda hech qanday kasalliklar kuzatilmagan 6% (17,6%) bolalarda qo‘shimcha boshqa kasalliklarning simptomlari, xususan, tish og‘riqlari, turli toshmalar kuzatilgan

(2-jadval). Bu esa pandemiya davrida yuqumli va yuqumsiz bo‘lgan barcha turdagi kasalliklarning keskin kamayganligini anglatadi. Buning asosiy omillaridan biri aynan ko‘chaga chiqmaslik, odamlar bilan suhbatlashmaslik, tibbiy niqob taqilishi ham aynan kasalliklarni keskin kamayishiga ijobiy ta‘sirini ko‘rsatdi. Shuni ham qo‘shimcha qilib o‘tish joizki yuqorida bolalarning o‘z vaqtida kalloriyali, issiq uy

taomlarini tanavull qilishgani ham yana bir omil sifatida kasalliklarga kam chalinishning omili sifatida ta'kidlash mumkin.

2-jadval

Maktab o'quvchilarining karantin vaqtidagi kasallanish holatlari, %

| Yosh | Kasallikka chalinish holati yo'q | | Yuqori nafas yo'llari kasalliklari | | Boshqa kasalliklar | |
|---------|----------------------------------|----|------------------------------------|----|--------------------|----|
| | O'B | QB | O'B | QB | O'B | QB |
| 14 yosh | 75 | 67 | 25 | 22 | - | 11 |
| 15 yosh | 58 | 53 | 29 | 39 | 13 | 8 |
| 16 yosh | 69 | 56 | 31 | 26 | - | 18 |
| 17 yosh | 27 | 70 | 55 | 19 | 18 | 11 |
| 18 yosh | 60 | - | 40 | 60 | - | 40 |
| Umumiy | 58 | 49 | 36 | 33 | 6 | 18 |

Normal uyqu kun tartibining muhim tarkibiy qismi sifatida jismoniy va aqliy rivojlanish uchun zarurdir. Normal uyquga bo'lgan ehtiyoj yoshga qarab o'zgarib boradi [4]. Bolalar va o'smirlarning karantin vaqtidagi uyqu vaqtlari ham alohida o'rganilib tahlil etildi. O'quvchilarning 5% i 3-4 soat, 5% i 5-6 soat, 41% i 7-8 soat, 38% i 9-10 soat va 11% i 11-13 soat uyquda bo'lgani aniqlandi (8-rasm). Albatta pandemiya munosabati bilan barcha bolalar uyda bo'lganligini hisobga olsak, ularning uyqulari pandemiya bo'lmagan vaqtga qaraganda ancha meyorlashganligi, ya'ni barqarorlashganligini ko'rish mumkin. Bu karantining yana bir ijobiy tomonlaridan bo'lib o'smirlarning meyoriy uyquga to'yishiga yordam berdi.

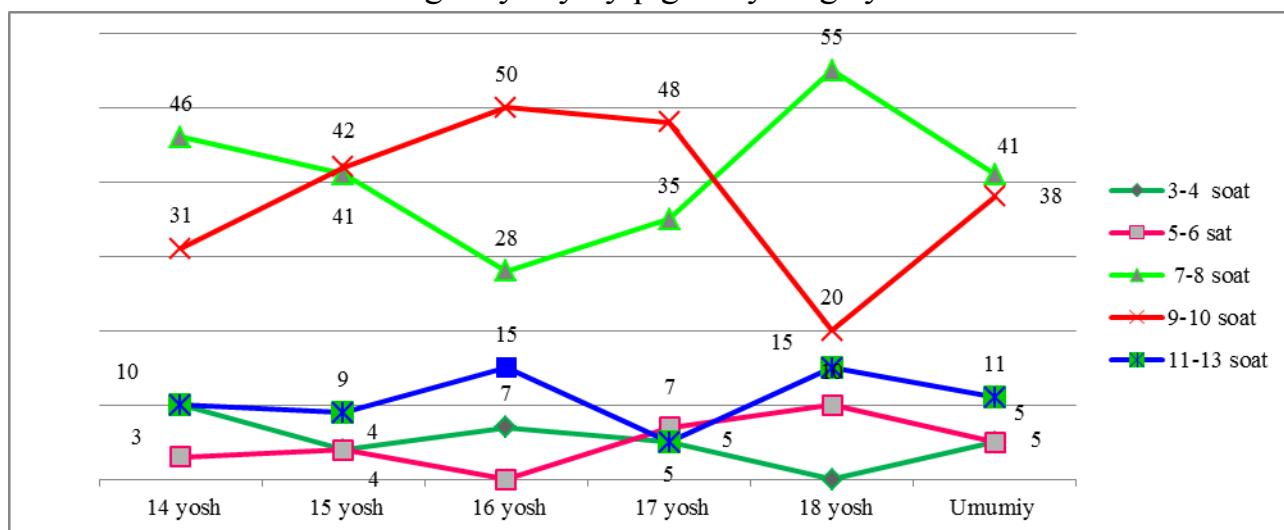

8-rasm. Maktab o'quvchilarining karantin paytidagi uyqu fiziologiyasi, %

Tadqiqotimizning keyingi bosqichida o'quvchilarning karantin davrida necha soat kompyuterda dars mashg'ulotlarini bajarishliklarini ham tahlil qildik. Natijalarga ko'ra barcha o'g'il bolalar 30% i 1-2 soat (QB 28%), 49% i 3-4 soatni (QB 56%), 15% i 5-6 soat (QB 10%) va 6% (QB 6%) 8-9 soatni kompyuterda dars mashg'ulotlarini bajarishgan. Aynan ushbu tahlil natijalari o'g'il va qiz bolalar orasidagi ko'rsatkichlar deyarli bir xilligi aniqlandi.

NATIJA VA MUHOKAMA

Karantin davridan so'ng an'anaviy ta'lim boshlanishi natijasida o'quvchilarning moslashish jarayoni tahlil qilinganda salbiy ta'sirlar yuzaga kelganligi aniqlandi. Tahlilga ko'ra 14-17 yoshdagi o'g'il bolalarda darslarga qatnasha olmaslik, hayajon, an'anaviy ta'limga ko'nikishning qiyinlashuvi, uyqudan erta uyg'onish, kam uxlash, o'qish jarayonining ko'tarilishi, holsizlanish, bilimning masofaviy ta'limda pasayganligini, vaqt muammosi, xusnixatning o'zgarishi, to'garak va darslar qilishda vaqtning kamayishi kuzatilgan bo'lsa, 18 yoshlilarda faqat vaqtning yetmasligi aniqlandi. Qiz bolalarda esa 14-18 yoshlilarda o'tilgan mavzularni to'liq o'zlashtira olmaslik, bilim saviyasining pasayganligi, baholarni biroz pasayishi, tez charchash, uyqunu to'liq emasligi, vaqt yetishmovchiligi, holsizlanish, uyda o'tirishga o'rganib qolish, bilim saviyasining pasayganligi, dangasalik kabi turli xil izohlarni qoldirishgan.

XULOSA

Olingan natijalar shuni ko'rsatadiki, pandemiya maktab o'quvchilari orasida ularning kun tartibi, salomatlik holatida hamda ruhiy rivojlanishida o'zgarishlar kuzatilgan. Xususan, bolalarning turli jamoaviy sport mashg'ulotlari bilan shug'ullana olmaganliklari, o'smirlarning karantin tufayli 65% dan ko'prog'ida tana vazning ortishi, 3-4 soatlab kompyuter oldida dars qilishi, 60% o'quvchilarda bilim saviyasining pasayishi kuzatilganligi va asosiysi karantindan so'ng an'anaviy ta'lim boshlanishi o'quvchilarning an'anaviy ta'limga ko'nikishi va bilim saviyasida kamchiliklar namoyon bo'ldi. Ammo pandemiya davrida o'quvchilarda yuqumli va yuqumsiz bo'lgan kasalliklarning kamayishi, vaqtida 2-3 mahal issiq taom istemol qilishi, uyqu fiziologiyasining barqarorlashuvi, tonggi badantarbiyani meyoriy bajarishlari, oila a'zolari bilan birga bo'lish, asosan bolalar va o'smirlar ota-ona mehrini yanada yaqinroq his qilishi, aynan karantining asosiy ijobiy taraflaridan bo'ldi. Albatta ushbu burilishlar ularning hayotida ko'plab jarayonlarning o'zgarishiga sabab bo'ldi, ularning sog'lom, psixologik va jismonan rivojlanishiga

katta ta'sir ko'rsatdi. Ta'lim jarayonlarining masofaviy bo'lishi bolalarda ko'plab savollarning mavhumligicha qolishiga sabab bo'ldi.

REFERENCES

1. COVID-19 и дети <https://www.euro.who.int/ru/health-topics/Life-stages/child-and-adolescent-health/covid-19-and-children>
2. ЮНИСЕФ: Влияние COVID-19 на ухудшение психического здоровья детей и молодежи – это только «верхушка айсберга» <https://www.unicef.org/eca/ru/Press-relizy/yunisef-vliyaniye-covid-19-na-uxudsheniye-psixicheskogo-zdorovya-detey-i-molodeji-eto-tolko>
3. Salomova F., Hakimova D., Yarmuxamedova N. Conditions of education and health status of pupils at schools// Journal of critical reviews ISSN- 2394-5125 VOL 7, ISSUE 09, 2020
4. Salomova F., Hakimova D., Yarmuxamedova N. Характеристика образа жизни и функционального состояния сердечно-сосудистой системы школьников //InterConf. – 2021. – S. 853-865.
5. Axmadaliyeva N.O., Toshmatova G.A., Mirsagatova M.R., Nigmatullayeva D.J. O'zbekistonda shahar va qishloq maktab yoshidagi bolalar ovqatlanishini ratsionalizatsiyalashning zamonaviy yondashuvlari //Konferensiya "Zamonaviy ta'lim tizimini rivojlantirish va unga qaratilgan kreativ g'oyalar, takliflar va yechimlar" Farg'ona -2021. -№17. 121-125 b.

VOYAGA YETMAGAN JINOYATCHILAR SHAXSINING KRIMINOLOGIK TAVSIFI

Samandarov Shoxruxmirzo Mirzaxmat o'g'li
Toshkent davlat yuridik universiteti magistranti
E-mail: shohruhsamandarov98@gmail.com

ANNOTATSIYA

Mazkur maqolada voyaga yetmagan jinoyatchilar shaxsining kriminologik tavsifi, ularning shaxsiy xarakteridagi o'ziga xos xususiyatlari, voyaga yetmaganlar o'rtasida jinoyatlar va huquqbuzarliklarni oldini olish borasida mamlakatimizda olib borilayotgan ishlar, voyaga yetmaganlar o'rtasida solir etilgan jinoyatlar haqida statistik ma'lumotlar, voyaga yetmagan huquqbuzarlarning shaxsining kriminologik tavsifi haqida xorijiy huquqshunoslarning qarashlari tahlil qilingan.

Kalit so'zlar: *voyaga yetmaganlar, kriminologik tavsif, statistika, huquqbuzarlik.*

КРИМИНОЛОГИЧЕСКАЯ ХАРАКТЕРИСТИКА ЛИЧНОСТИ СОВЕРШЕННОЛЕТНИХ ПРАВОНАРУШИТЕЛЕЙ

Самандаров Шохрухмирзо Мирзахмат угли,
Магистрант Ташкентского государственного
юридического университета
E-mail: shohruhsamandarov98@gmail.com

АННОТАЦИЯ

В статье анализируется криминологическая характеристика личности несовершеннолетних правонарушителей, их специфические характеристики в личностном характере, проводимая в нашей стране работа по профилактике преступлений и правонарушений среди несовершеннолетних, статистические данные о преступлениях, совершенных между несовершеннолетними, отзывы зарубежных юристов о криминологической характеристике личности несовершеннолетних правонарушителей.

Ключевые слова: *несовершеннолетние, криминологическая характеристика, статистика, правонарушения*

CRIMINOLOGICAL CHARACTERISTICS OF THE PERSONALITY OF JUVENILE OFFENDERS

Samandarov Shokhrukhmirzo Mizakhmat ugli,
Master student of Tashkent State University of Law
E-mail: elmurzayevbiloliddin@mail.ru

ABSTRACT

The article analyzes the criminological characteristics of the personality of juvenile offenders, their specific characteristics in personal character, the work carried out in our country on the prevention of crimes and offenses among minors, statistical data on crimes committed between minors, reviews of foreign lawyers on the criminological characteristics of the personality of juvenile offenders.

***Keywords:** investigator, preliminary investigation, prosecutor's supervision, judicial supervision, investigator's independence, investigative action*

KIRISH

Bugungi kunda voyaga yetmaganlar o'rtasida jinoyatchilik va huquqbuzarliklarning o'sib borishi jamiyatimizning turli qatlamlarini tashvishga solmoqda. Shu sababli mamlakatimizda voyaga yetmaganlar va yoshlar o'rtasida huquqbuzarliklarning sodir etilishi holatlarini barvaqt oldini olish bo'yicha samarali tizim yo'lga qo'yildi. Xususan, mustaqilligimiz qo'lga kiritilganidan 3 oy o'tmasdan, ya'ni 1991 yil 20 noyabrda "O'zbekiston Respublikasida yoshlarga oid davlat siyosatining asoslari to'g'risida"gi Qonun qabul qilindi. 2016 yilga kelib "O'zbekiston Respublikasida yoshlarga oid davlat siyosati to'g'risida"gi qonun yangi tahrirda qabul qilindi. Bundan tashqari, "Bola huquqlarining kafolatlari to'g'risida"gi, "Voyaga yetmaganlar o'rtasida nazoratsizlik va huquqbuzarliklarning profilaktikasi to'g'risida"gi, "Bolalarni ularning sog'lig'iga zarar yetkazuvchi axborotdan himoya qilish to'g'risida"gi qonunlar qabul qilindi, qator xalqaro hujjatlar ratifikatsiya qilindi. Shuningdek, O'zbekiston Respublikasi Prezidenti Shavkat Mirziyoyev Birlashgan Millatlar Tashkiloti Bosh Assambleyasining 75-sessiyasidagi umumsiyosiy munozaralarida ham yoshlar mavzusiga alohida to'xtalishi masalaning dolzarbligidan dalolat beradi. Jumaladan, Prezidentimiz Shavkat Mirziyoyev mazkur muaammoga alohida e'tibor berib prezidentligining dastlabki yillarida quyidagicha fikrni ta'kidlagan: "Barcha hududlarda, har mahalla va oilada ma'naviy muhitni yaxshilash maqsadida uyma-uy yurish va bunga keng jamoatchilik jalb etish yuzasidan yangi ish uslublari joriy etilganiga qaramay, hali kutilgan natijalarga to'liq erishilgani yo'q.

Masalan, Farg'ona viloyatida voyaga yetmaganlar orasida jinoyatchilik o'sgan. Umuman, o'tgan 7 oy mobaynida viloyatda voyaga yetmaganlar tomonidan 129 jinoyat sodir etilgan. Viloyatning 10 shahri va tumanida voyaga yetmagan bolalarni uyda yashirinchagina diniy o'qitish holatlari aniqlangan. Buning uchun Xotin-qizlar qo'mitasi, Xalq ta'limi vazirligi, O'zbekiston yoshlar ittifoqi, Nuroniy jamg'armasi va mahallalar rahbarlari bevosita javobgardir"[1]. Prezidentimizning mazkur nutqi tasdig'i o'larok, yoshlar, jumladan voyaga yetmaganlar o'rtasida jinoyatchilik va huquqbuzarliklar profilaktikasini amalga oshirish bo'yicha ta'sirchan mexanizmlarni ishlab chiqish maqsadida O'zbekiston Respublikasi Vazirlar Mahkamasi "O'zbekistonda yoshlarga oid davlat siyosatini 2025 yilgacha rivojlantirish konsepsiyasini tasdiqlash to'g'risida"gi qarorni qabul qildi. Ushbu say-harakatlar oqibatida voyaga yetmaganlar o'rtasida sodir etilayotagan huquqbuzarliklar va jinoyatlarning soni sezilarli darajada kamayganini ko'rishimiz mumkin. Xususan, statistik ma'lumotlarga ko'ra, respublikamizda voyaga yetmaganlar tomonidan sodir etilgan jinoyatlar soni 2018 yilda 938 tani, 2019 yilda 739 tani, 2020 yilning birinchi yarmida 338 tani tashkil etgan[2].

MUHOKAMA VA NATIJALAR

Voyaga yetmagan jinoyatchilarning shaxsiy xususiyatlarini o'rganishda ularning jinsi, yoshi, ijtimoiy bandligini muhim ahamiyatga ega. Sababi ushbu xususiyatlarni bilish orqali voyaga yetmaganlar orasida aynan qaysi toifadagilar huquqbuzarlik sodir etishga moyil bo'ladi va voyaga yetmaganlar tomonidan huquqbuzarliklarni sodir etilishiga nimalar sababchi bo'ladi kabi savollarga javob topgan holda voyaga yetmaganlar o'rtasida huquqbuzarlik va jinoyatlar sodir etilishini oldini olish mumkin.

Kriminalogiya fanida olib borilgan tadqiqotlar shuni ko'rsatadiki, inson qancha vaqtli jinoyat sodir qilsa, uning kelajakda o'z jinoiy faoliyatini davom ettirishi va yanada xavfli qilmishlar sodir qilish extimoli shunchalik yuqori bo'ladi[3].

Voyaga yetmaganlar tomonidan jinoyat sodir etilishi sabablari ko'p. Ammo mazkur omillar ichida voyaga yetmaganlarning xarakteri asosiy o'rin egallaydi. Shu sababli, voyaga yetmaganlarning harakaterini o'rganishi orqali ular tomonidan sodir etilishi mumkin bo'lgan huquqbuzarliklarni oldini olishning samarali mexanizmini ishlab chiqish mumkin. Kriminalogiya fanida voyaga yetmaganlar shaxsining kriminologik tavsifini o'rganishning turli nuqtai nazarlari mavjud. Xususan, Rossiyalik huquqshunos olim A.I.Alekseyevning fikricha, voyaga yetmagan huquqbuzarlarning shaxsiyati quyidagi belgilar bilan tavsiflanishi kerak: ijtimoiy

demografik, jinoiy-huquqiy, axloqiy va psixologik xususiyatlar, ijtimoiy ahamiyatga ega fiziologik xususiyatlar[4].

Voyaga yetmagan jinoyatchining asosiy ijtimoiy-demografik xususiyati bu uning yoshi, jinsi va oilaviy ahvolidir. Jinoyat Kodeksimizga ko'ra, shaxs 16 yoshdan umumiy jinoiy javobgarlikka, 14 yoshdan boshlab esa qasddan odam o'ldirish, o'g'rilash, zo'rlash, jinsiy ko'rinishdagi zo'rlik ishlatish, o'g'rilik, bosqinchilik, tovlamachilik, talonchilik, jinoyatlar uchun, 13 yoshdan esa aybini og'irlashtiradigan holatlarda qasddan odam o'ldirish uchun jinoiy javobgarlikka tortilishi belgilangan. Statistik ma'lumotlarga ko'ra, voyaga yetmaganlar tomonidan sodir etilgan jinoyatlarning katta qismi 16-17 yoshda bo'lgan voyaga yetmaganlar tomonidan sodir etiladi. Voyaga yetmaganlar tomonidan asosan mazkur yosh oralig'ida jinoyatlarning sodir etilishiga turli sabablarni keltirish mumkin. Xususan, mazkur yosh oralig'ida o'smirlar ta'sirchan va janjalga moyil bo'ladi. Shuningdek, hayotiy tajriba etishmasligi, ishonuvchanlik, tez his-hayajonga berilish, asabiylik, mustaqillikka bo'lgan tabiiy intilish, o'ziga va atrofdagilarga baho berish mezonlarining shakllanib ulgurmaganligi natijasida o'smirlar aksariyat hollarda bo'lib o'tayotgan voqealarning asl mohiyatini anglab eta olmaydi. Ushbu omillar inobatga olish ko'p jihatdan tergov uslubiyoti xususiyatlarini belgilab beradi. Sababi, voyaga etmaganlar bilan munosabatlarda tergovchi protsessual me'yorlarga rioya qilishidan tashqari keng miqyosdagi ma'naviy va ruhiy bilimlarga tayanishi lozim.

Voyaga yetmagan jinoyatchi shaxsiyatining keyingi muhim xususiyati uning jinsidir. Ushbu toifadagi jinoyatchilarning 90-95 % erkak jinsidagi shaxslar bo'lib, shu yoshdagi aholi qatlamining ko'pchiligini, ya'ni 48-52 % ni tashkil qiladi. Voyaga yetmagan va jinoyat sodir etgan qizlar esa aholining shu yoshdagi qatlamiga kiruvchilarning 4-9 % ni tashkil qiladi. Har ikki jinsga taalluqli voyaga yetmagan jinoyatchilarning bu ko'rsatkichlari mamlakatimizda keyingi o'n yil mobaynida bir hilligicha saqlanib qolmoqda[5].

Statistik ma'lumotlarning ko'rsatishicha, keyingi paytlarda voyaga yetmagan qizlar tomonidan sodir etilayotgan jinoyatlar miqdori voyaga yetmaganlar jinoyatlari tarkibida 2-2,5 marta ko'paygan. Jumladan, har uchta fohishadan ikkitasi voyaga yetmaganlardir. Shuningdek, voyaga yetmagan qizlar ko'pchilik jinoyatlarning sodir etilishida yo'naltiruvchi, o'g'rilik, talonchilik, ta'magirlik, firibgarlik, xatto odam o'ldirish jinoyatlarida esa ishtirokchi sifatida qatnashganlar.

Voyaga yetmagan jinoyatchi shaxsiyatining navbatidagi muhim xususiyati ularning oilaviy ahvolidir. Sababi, o'smirlarning shaxsiyatini shakllantirishda avvalombor ularning oilaviy muhiti asosiy rol o'ynaydi. Oilasi voyaga

yetmaganlarning shaxsiyatini shakllantirishga katta ta'sir ko'rsatadi. Voyaga etmagan jinoyatchilarning 55 foizi otasi yoki onasi yo'q yoki oiladan tashqarida (bolalar uyi, internat uyi va boshqalar) tarbiyalangan. Ayrim mualliflarning tadqiqotlari shuni ko'rsatadiki, voyaga etmagan jinoyatchilarning 65 foizi oilaviy muhit sog'lom emas va aksariyat hollarda bunday oilalarning oilaviy daromadlari ancha past bo'ladi[6].

Endilikda o'smirlar shaxsining jinoiy-huquqiy hususiyatlariga e'tibor qaradigan bo'lsak, statistik ma'lumotlarga ko'ra, voyaga yetmaganlarning 20 foizi huquqbuzarlik sodir etgan vaqtda oldin sodir etgan jinoyatlari uchun sudlangan yoki sudlanganlik holati olib tashlanmagan holatda bo'lgadi. Voyaga yetmagan jinoyatchilarning 17 foizi huquqni muhofaza qiluvchi organlarda ro'yhatda turgan, 10 foizi esa oldin jinoiy javobgarlikka tortilmagan, ammo, boshqa turdagi tarbiyaviy harakterdagi jazolarga tortilgan bo'ladi.

O'smirlar shaxsining jinoiy-huquqiy hususiyatlarini tahlil qilishni davom ettiradigan bo'lsak, ularning o'ziga xos yana bir jihati shuki, ular tomonidan sodir etilgan jinoyatlarning 78 foizi xususiy mulkka qarshi qaratilgan bo'ladi. Ammo o'smirlar tomonidan ushbu jinoyatlarning amalga oshirishga yagona sabab sifatida moddiy foyda deb tushunish kerak emas. Sababi, Rossiyalik huquqshunos olim Yu.M.Antonyanning ta'kidlashicha, ko'pincha o'smirlar mazkur toifagi jinoyatlarni o'zlarining kuchini ko'rsatib qo'yish, tengdoshlari orasida hurmat va ishonch qozonish uchun amalga oshirishadi[7].

Shuningdek, o'smirlar shaxsining jinoiy-huquqiy hususiyatlaridan yana biri, ular tomonidan sodir etilgan jinoyatlar aksariyat hollarda haddan tashqari shafqatsizlik bilan ajralib turadi. Buning o'ziga xos sabablari mavjud. Xususan, voyaga yetmaganlar jinoiy qilmishlarini shafqatsizlik bilan amalga oshirish orqali o'zlarining tengdoshlari orasida o'rnini kuchaytirish, aqliy kamchiliklarini shafqatsiz fel-atvori orqali qoplashga harakat qilishadi.

Voyaga yetmaganlar kriminalistik shaxsining navbatdagi belgisi bu – ularning axloqiy va psixologik xususiyatlaridir. Tadqiqotlarga ko'ra, 14 yoshdan 18 yoshdagacha bo'lgan voyaga yetmaganlarning fe'l atvorida uyat-andisha, o'zgarlar tashvishini anglamaslik, o'zini tuta bilmaslik, qo'pollik, yolg'onchilik va o'z aybini tan olmaslik kabi xislatlar kuzatilgan. Shuningdek, bu yosh oralig'ida voyaga yetmaganlar extirosiga beriluvchan, odamovilik, o'zgarlar dardiga xamadard bo'la olmaslik, tajovuzkorlik, o'jarlik kabi xislatlar ko'proq kuzatiladi. Shuningdek, aksariyat hollarda ularda huquqiy ong past bo'ladi, ular o'qish, san'at va siyosatga qiziqmasdan, aksincha ko'ngilochar o'yinlarga, ichkilikka qiziqishadi va bu kabi

extiyojlarini qondirish uchun g'ayriqonuniy va jinoiy yo'llar bilan mablag' topishga harakat qilishadi.

Voyaga yetmaganlarning kriminalistik harakterining so'ngi belgisi bu- ularning fiziologik xususiyatlaridir. Xususan, huquqbuzarlik yoki jinoyat sodir etgan voyaga yetmaganlarning aksariyati spirtlik ichimliklarga va giyoxvandlik vositalariga ruju qo'ygan bo'lishadi. Bu esa, o'z navbatida ularning shaxsiyatini tanazzulga uchrashiga va turli o'ylanmagan xavfli qilmishlarni sodir etishiga olib keladi. Tadqiqotlar shuni ko'rasatadiki, huquqbuzarlik sodir etgan voyaga yetmaganlarning 15 foiz o'z qilmishlarini spirtli ichimliklar yoki giyoxvandlik vositasi ta'sirida sodir etishgan[8].

XULOSA VA TAKLIFLAR

Xulosa o'rnida shuni aytishimiz mumkinki, voyaga yetmaganlarning kriminalistik harakterida quyidagi xususiyatlarni ko'rish mumkin ekan:

–Voyaga yetmaganlar tomonidan huquqbuzardiklar aksariyat hollarda ular 14-15 yoshlarida sodir etiladi;

–Voyaga yetmaganlar tomonidan huquqbuzarliklar ko'p hollarda shavfqatsizlik sodir etiladi;

–Voyaga yetmagan huqbuzarlarning harakterida o'qish, shaxsiy rivojlanish va mehnat qiziqish bo'lmay, aksincha, ko'ngilhushlikka, spirtli ichimliklar va giyoxvandlik vositlariga qiziqish kuchli bo'ladi;

–Voyaga yetmaganlar huquqbuzarlarning aksariyat hollarda sog'lom oilaviy muhit bo'lmaydi va moddiy jihatdan qiyin ahvolda bo'ladi.

REFERENCES

1. Грудинин Н.С. Личность несовершеннолетнего российского преступника и механизмы ее формирования // Научный Вестник. 2016. № 2. С. 20–27.
2. Алексеев А.И. Криминология: Курс лекций; 4-е изд., испр. и доп. М.: Щит-М, 2004
3. Криминология: Дарслик / З.С.Зарипов, Ю.С.Пулатов, Г.А.Аванесов ва бошқ.; проф З.С.Зарипов тахрири остида. - Т.: Ўзбекистон Республикаси ИИВ Академияси, 2006. – 474 б
4. Голубничая Л.С. Криминологическая характеристика личности несовершеннолетнего преступника // Амурский научный вестник. 2015. № 1. С. 158–172.
5. Антонян Ю.М. Личность несовершеннолетнего преступника // Вестник ВИПК МВД России.2013. № 2

-
6. Евгения Николаевна Федотова Особенности личности несовершеннолетнего преступника // Вестник Московского университета МВД России. 2019. №6.
 7. <https://sputniknews-uz.com/20170810/Prezident-voyaga-yetmaganlar-orasida-jinoyatchilik-ortganligi-uchun-rahbarlarga-tanbeh-berdi-6009583.html>
 8. <https://kun.uz/news/2020/11/02/ular-jinoyat-sodir-etmasligi-mumkin-ediosmirlar-jinoyati-sabab-va-yechimlar>

ПОНЯТИЕ, СУЩНОСТЬ И ПРИРОДА КОРРУПЦИИ КАК СОЦИАЛЬНО-ПРАВОВОГО ФЕНОМЕНА

Жанабаев Тимур Жолдасбаевич,
магистрант Ташкентского государственного
юридического университета,
Тел: +998907011331
E-mail: janabaevtimur@mail.ru

АННОТАЦИЯ

Статья посвящена вопросам определения юридического понятия коррупции и ее изучения с социально-правовой позиции. В статье раскрыты различные подходы к определению термина «коррупция». Автор статьи предложил эффективные методы и способы противодействия коррупции с учетом необходимости ее понимания как социально-правового феномена. В заключении статьи автором дано авторское определение понятия коррупции.

***Ключевые слова:** коррупция, социально-правовой феномен, коррупционное правонарушение, коррупционное преступление, злоупотребление влиянием, противодействие коррупции.*

THE CONCEPT, ESSENCE AND NATURE OF CORRUPTION AS A SOCIO-LEGAL PHENOMENON

Janabayev Timur Joldasbaevich,
Master's student of Tashkent State University of Law,
Phone: +998907011331
E-mail: janabaevtimur@mail.ru

ABSTRACT

The article is devoted to the definition of the legal concept of corruption and its study from a socio-legal position. The article reveals various approaches to the definition of the term "corruption". The author of the article proposed effective methods and methods of countering corruption, taking into account the need to understand it as a socio-legal phenomenon. In the conclusion of the article, the author gives the author's definition of the concept of corruption.

***Keywords:** corruption, socio-legal phenomenon, corruption offense, corruption crime, abuse of influence, anti-corruption.*

ВВЕДЕНИЕ

В последнее время в новостных каналах, сайтах, социальных сетях, газетах и журналах участились новости связанные с коррупцией. Мы слышим о задержаниях, статистических отчетах, о принятых актах против коррупции и т.д. Ведется активная борьба с этой «болезнью» общества, «метастазы» которого разрастаются во всех сферах жизнедеятельности. Статистика показывает, что в 2021 году в суды были направлены 3769 уголовных дел по коррупционным преступлениям в отношении 5483 человек и был нанесен ущерб в размере 1,3 трлн. сум [1]. Ведутся масштабные работы по улучшению антикоррупционного климата в обществе, что отражается в неуклонном улучшении позиции в рейтингах и показателях международных институтов [2]. Неспроста было отмечено, что коррупция на современном этапе развития страны является одной из самых серьезных угроз для государственного и общественного развития Узбекистана [3, П. 1]. Более того, в соответствии со Стратегией развития Нового Узбекистана на 2022-2026 годы в качестве целей определены осуществление некоторых мер по противодействию коррупции [4, Цель 83-84].

Для рядового гражданина значение термина коррупция ассоциируется с чем-то, связанным с юридическими терминами и заключается во взяточничестве, «откатах», задержаниях с поличным, наказании и т.д., одним словом, «коррупция» вызывает представление лишь со взяточничеством, что является неверным. Однако, для юристов, тем более для лиц, осуществляющих свою деятельность в сфере противодействия коррупции, данный термин должен быть предельно понятным и ясным.

Начнем с происхождения самого термина «коррупция», который берет свое начало от латинского слова «corrumpere» что означает «портить», «развращать». Издревле было известно, что это порок связанный с несовершенством человека. Если учесть то, что однокоренным слову «коррупция» является слово «коррозия» [5, с. 19], то становится очевидным, что словно как коррозия пожирает металл, так и коррупция губит любое государство и общество, приводит к упадку, кризису и всеобщей деградации.

ОБСУЖДЕНИЕ И РЕЗУЛЬТАТЫ

Как считают некоторые зарубежные авторы, наиболее коротким определением коррупции считается определение Дж.Сентурия: «злоупотребление публичной властью ради частной выгоды» [6, с. 29]. Данное

определение не полностью раскрывает характер коррупции, но, тем не менее, охватывает главные признаки коррупционных преступлений.

В числе зарубежных ученых, Г.Мюрдаль и С.Роуз-Аккерман отмечали в качестве важного признака коррупции скрытый, тайный характер действия. То, что не скрывается от глаз общественности и является допустимым с точки зрения общества, не имеет ничего общего с коррупцией [6, с. 34]. Это вновь доказывает тот факт, что противодействие коррупции усложняется тем, что она имеет высокий уровень латентности.

Вызывает интерес мнение отечественных ученых и специалистов уголовного права по данному вопросу.

Так, по мнению А.К. Иркаходжаева — с криминологической, а также социально-правовой точки зрения коррупция — это одна из форм организованной преступности. Целью совершения данных преступлений является не только материальное обогащение, но и стремление к власти. Коррупция есть социальное явление, характеризующееся в использовании государственными и иными служащими своих официальных служебных полномочий, также связанных с ними привилегий и возможностей в личных или групповых, корпоративных интересах [7, с. С. 219, 221-222]. — Коррупция — это совокупность общественно-опасных деяний (ответственность за эти деяния предусмотрена в соответствующих статьях УК), совершенных со стороны лиц, уполномоченных выполнять задачи государственной важности или приравненных к ним лиц с использованием своих служебных полномочий или связанных с ними возможностей в корыстных или других личных интересах [8, с. 13].

По мнению других специалистов-исследователей: Коррупция — совокупность общественно опасных деяний, состоящих в корыстном использовании должностными и ответственными должностными лицами находящихся в государственной службе своих должностных полномочий, а также авторитета, в личных целях или в интересах определенной группы лиц [9, с. 23].

В числе российских ученых, в частности Е.А Русецкий отмечает, что коррупция это синтетическое понятие, одновременно и социальное и криминологическое, поэтому ее надо рассматривать не как конкретный состав преступления, а как совокупность родственных видов деяний против общества и государства. Коррупция как социальное явление, характеризующееся подкупом государственных и иных служащих и на этой основе корыстным

использованием ими в личных либо узкогрупповых, корпоративных интересах официальных служебных полномочий, связанных с ними авторитета и возможностей [10]. На ряду российских авторов, В.А.Номоконов определяет коррупцию «...как торговлю власти в государственном (прежде всего) и негосударственном секторах ... как разложения власти, проявляющийся в нелегальном рынке властных полномочий, возможностей обмена власти на выгоду в ущерб принципу социальной справедливости» [11, с. 39].

Немаловажную роль играют определения термина предложенные в толковых словарях. Так например, согласно словарю Ожегова коррупция есть «моральное разложение должностных лиц и политиков, выражающееся в незаконном обогащении, взяточничестве, хищении и срастании с мафиозными структурами» [12]. Тогда как согласно толковому словарю Ефремовой под «коррупцией» понимается обобщенное наименование преступлений, заключающихся в использовании должностными лицами и служащими государственного аппарата своего служебного положения для личного обогащения в ущерб обществу и государству; взятки, подкуп [13]. В целом, толкование термина почти идентичное по смыслу: одни и те же субъекты, способы осуществления коррупции, лишь с некоторыми различиями в вопросах ее осуществления в личных интересах или в интересах определенных лиц.

Стоит рассмотреть особенности законодательного подхода к определению коррупции. Итак, в общемировом и национальном законодательстве имеются разные подходы в определении данного понятия. Отличительные дефиниции международного и отечественного права влекут за собой неясности во всеобщем противостоянии такому явлению. Если неизвестно само определение объекта противодействия, то такое противостояние обречено на провал, поскольку борьба «с неизвестным феноменом» не принесет ожидаемого результата.

Так, под «коррупцией» в национальном законодательстве понимают *«незаконное использование лицом своего должностного или служебного положения с целью получения материальной или нематериальной выгоды в личных интересах или в интересах иных лиц, а равно незаконное предоставление такой выгоды»* [14, ст. 3]. Однако пока еще отсутствует перечень коррупционных преступлений в Уголовном кодексе Республики Узбекистан, хотя имеются преступления под которыми принято понимать коррупционные деяния. Правовая сущность коррупции отражается диспозицией ряда статей Уголовного кодекса [15], например, взяточничество

(включающее трио – получение, дачу, посредничество), хищение (присвоение или растрата), злоупотребление (превышение власти, подлог и т.д.).

Несмотря на это, в пункте 3 Положения о порядке награждения лиц, сообщивших о коррупционных правонарушениях или оказавших иным образом содействие в борьбе с коррупцией [16] приведен ряд правонарушений и преступлений который входит в категорию коррупционных, исходя из этого можно сделать вывод, что была предпринята попытка к официальному закреплению коррупционных правонарушений и преступлений.

Если обратим внимание на основополагающим и центральный международный документ в сфере коррупции – Конвенцию проходили ООН против коррупции 2003 г., которому Узбекистан присоединился в 2008 году. Несмотря на то, что данный документ не дает определение термину «коррупция», можем определить его общие признаки и исходя из них прийти к определенному понятию. Итак, анализ статей Конвенции позволяет нам определить термин «коррупция» как подкуп национальных [17, ст. 15] и иностранных публичных должностных лиц и должностных лиц публичных международных организаций [17, ст. 16]. Из вышеизложенного становится ясно, что национальное понимание коррупции отличается от международного по некоторым особенностям. Одно из главных отличий, отличие касается субъекта коррупции. В международном акте субъектами являются: национальные и иностранные публичные должностные лица и должностные лица публичных международных организаций. Тогда как в соответствии с национальным правом, субъектом коррупции, в частности взяточничества считается национальное должностное лицо.

Весьма интересным для автора диссертации видится вариант определения термина, предлагаемый Лунеевым В.В., который пишет, что коррупция «социально-правовое или криминологическое явление, охватывающее совокупность общественно опасных деяний, как криминализованных, так и (по различным причинам) не криминализованных в нашей стране, но признанных преступными в мировой практике» [18, с. 137-143].

Данное определение, на наш взгляд полным образом отражает не только столь юридическую составляющую, но сущность коррупции как социально-правового феномена. Если рассматривать с точки зрения права, то нельзя ни в коем случае обвинять лицо, тем более осуждать его за совершение действий, не подпадающих под категорию «коррупционных». Еще подтверждается тот факт, что не все международно-признанные коррупционные преступления

криминализованы в отечественном законодательстве. Так например, «злоупотребление влиянием», которую нельзя путать со «злоупотреблением властью» в связи с государственным статусом последнего, в то время как «злоупотребление влиянием» касается также и лиц, которые уже не имеют действующий статус должностного лица и в силу своего авторитета и накопленных связей может воспользоваться и повлиять на принятие тех или иных решений. В соответствии со статьей 18 Конвенции ООН против коррупции предусмотрено, что странам предстоит «рассматривает возможность принятия таких законодательных и других мер, какие могут потребоваться, с тем чтобы признать в качестве уголовно наказуемых» деяния по злоупотреблению влиянием в корыстных целях. Данное коррупционное правонарушение, предусмотренное в международном акте, не криминализовано Уголовным кодексом или иным законом [14]. Республики Узбекистан, что также дает основание считать, что даже и в правовом значении нельзя полагаться на законодательство при определении понятия «коррупция».

В данном случае, стоит вполне согласиться с вышеприведенным вариантом определения, поскольку отсутствие в отечественном законодательстве норм, которые регулируют вышеуказанное деяние не является основанием чтобы ограничиваться определением термина в общем смысле этого слова. Можем, сказать, что законодательное понятие «коррупции» следует рассматривать как узкое понимание и строго в рамках, изложенное законодателем, тогда как широкое понимание коррупции может не всегда совпадать с юридически закрепленным.

Для полного раскрытия природы коррупции, недостаточно ее рассмотрение лишь с юридической позиции, наиболее подробно раскрывается при изучении с социально-правовой стороны. Ввиду того, что «коррупция» является объемным и распространенным социальным феноменом, она стала предметом для изучения ряда отраслей: права, социологии, экономики, философии и т.д. Социально-правовой аспект коррупции считается наиболее адресным в создании и принятии мер по противодействию.

Коррупция – это собирательное понятие, которое включает в себя ряд деяний (действий и бездействий). К тому же, их общие черты и признаки, определяет понятие и сущность. Она выступает объектом изучения для разных наук, которые изучают явление со своего ракурса. Детализируя вышесказанное, отметим, что коррупция изучается в рамках уголовного права (криминализируя, вводя диспозиции и санкции), криминологии (закономерности совершения,

методы борьбы), криминалистики (способы и приемы раскрытия коррупционных правонарушений), социологии (роль и место коррупции в человеческом обществе).

Рассматривая проблему коррупции с социальной стороны можем подчеркнуть, что данная сторона раскрывается не только в отсутствии определенных криминализированных действий, но также и в отсутствии норм, регулирующих этические правила должностных лиц. Казалось бы, малозначительные действия как оплата ужина, подарки в связи с праздниками, прием в гости и т.д. негативным образом влияет на объективность и беспристрастность должностного лица и создает потенциальные привилегии для «добродетелей».

Проблема заключается в том, что общество уже принимает коррупцию как за нормальное явление нашего общества, не видит перспективы борьбы и привыкла решать свои повседневные задачи коррупционными методами. Исходя из вышеизложенного, можно заявить, что социальная сущность коррупции охватывает все коррупционные правонарушения как уголовные (криминализированные и не криминализированные), административные, дисциплинарные и гражданско-правовые.

Социально-правовой аспект объясняется еще тем, что данный феномен не абстрактный, а реальное отрицательное явление присущее человеческому обществу. Природа коррупции заключается в том, что она возникает вследствие совершения человеком определенных действий (бездействий) против общественного интереса в связи с различием «интересов, потребностей, возможностей их удовлетворения» [19, с. 61-70]. Кроме того, в основе коррупционного деяния преступника лежат социально-правовые и социально-экономические причины. Социально-правовыми проблемами побуждающими к совершению коррупции могут побуждать такие обстановки как бедность, недостаток заработной платы, с правовой точки усиление или же наоборот, ужесточение ответственности и создание бюрократических барьеров для осуществления той или иной деятельности.

Основным катализатором для коррупции служат социальные условия, если быть точнее, социальные противоречия раскрывают полную картину коррупции как социального феномена. Социальность выражается в том, что она влияет на каждого индивида, на каждый социальный слой, в целом, на все общество. Кроме того, она оказывает влияние и определяет ведение внешней и внутренней политики государства, на курс страны, а также создает

определенные нормы и правила поведения. В таких случаях, социально-экономические факторы являются основными возбудителями коррупционных преступлений. Плохое социальное обеспечение и низкие размеры заработных плат, отсутствие действенного механизма по финансированию.

Наиважнейшее проявление коррупции в социальной сфере состоит в том, что она меняет сознание людей, их быт и формирует некую культуру вседозволенности, безнаказанности должностных лиц и безысходности обычных людей в сложившейся ситуации. Такие негативные эффекты коррупции влекут за собой огромную угрозу для развития страны. Именно поэтому, важно полное понимание термина, его сущности и природы во всех ее смыслах, только тогда меры по противодействию могут дать ожидаемые результаты.

Иными словами, причина появления коррупции не обусловлено лишь одним фактором, оно берет свое начало с учетом обстановки, менталитета, государственного строя, режима, степени грамотности и правосознания общества. Также она имеет свой процесс формирования, не возникает в одночасье.

ЗАКЛЮЧЕНИЕ

Кроме того, характерная черта социальности коррупции выражается в том, что она возникает там, где имеется коммуникация, где человек общается с человеком, где есть связь людей. Это порок не отдельной социальной группы, а системная проблема, начиная, например, с организации дошкольного образования в отдаленных районах, заканчивая высокими кабинетами.

Таким образом, можно прийти к выводу, что в борьбе с коррупцией следует учесть основополагающий признак раскрывающий природу коррупции – социологический фактор. Без проведения изучения роли коррупции в жизни общества, определения причин и факторов терпимости населения к коррупционным явлениям, без анализа социальной обусловленности коррупции невозможно справиться с целями, утвержденными на высшем уровне. Необходим действенный подход по противодействию не столь в правовом, сколько в социальном направлении для устранения и минимализации уровня и распространенности «болезни» общества и государства. Существенный вклад в этой деятельности внесет осознание социальной сущности коррупции в нашем обществе.

REFERENCES

1. Отчет агентства по противодействию коррупции республики Узбекистан за 2021 год. URL: <https://www.gazeta.uz/ru/2022/03/11/agency/> (Дата обращения: 20.02.2022)
2. Данные по Индексу восприятия коррупции на официальном сайте Transparency International. URL: <https://www.transparency.org/en/cpi/2021> (Дата обращения: 01.04.2022)
3. Указ Президента Республики Узбекистан №6257 «О мерах по созданию среды нетерпимого отношения к коррупции, кардинальному сокращению коррупционных факторов в государственном и общественном управлении, а также широкому вовлечению общественности в этот процесс» от 06.07.2021 г. // Национальная база данных законодательства, 06.07.2021 г. URL: <https://lex.uz/docs/5495531> (Дата обращения: 01.04.2022)
4. Указ Президента Республики Узбекистан от 28 января 2021 года №УП-60. URL: <https://lex.uz/ru/docs/5841077> (Дата обращения: 01.04.2022)
5. Противодействие коррупции: учебное пособие / составители: А.М. Межведилов, Л.Т. Бакулина, И.О. Антонов, М.В. Талан, Ю.В. Виноградова, А.Д. Гильфанова. – Казань: Изд-во Казан. ун-та, 2016.
6. Wewer G. Politische Korruption // Politic-Lexicon. / Hsrg. von E. Holtmann unter Mitarbeit von Heinz Ulrich Brinkmann und Heinrich Pehle. Zweite, uberarbeitete und erweiterte Auflage. Munchen; Wein: R. Oldenbourg Verlag, 1994.
7. Криминология. Учебник. Отв.редактор: М.Х.Рустамбаев. – Ташкент: ТГЮИ, 2008.
8. Абдурасулова Қ., Қурбонов О. Коррупция: Асосий тушунча ва шакллари (рисола). – Т.: Фалсафа ва ҳуқуқ институти, 2009.
9. Зуфаров Р.А., Ахраров Б.Ж., Мирзаев У.М. Коррупция. Закон. Ответственность. Монография // Ответственный редактор: д.ю.н, проф. М.Х.Рустамбаев. – Т.: ТГЮИ. 2011.г.
10. Русецкий Е.А. Понятие, сущность и особенности современной коррупции [электронный ресурс] — Режим доступа. — URL: rusetskiy.ru
11. Номоконов В.А. Проблемы формирования антикоррупционной политики в России // Таможенная политика в России. - 2007. - № 4.
12. Толковый словарь Ожегова // URL: <https://slovarozhegova.ru/word.php?wordid=12029> (Дата обращения: 01.04.2022)

-
13. Толковый словарь русского языка Ефремовой // URL: <https://gufo.me/dict/kuznetsov/%D0%BA%D0%BE%D1%80%D1%80%D1%83%D0%BF%D1%86%D0%B8%D1%8F> (Дата обращения: 01.04.2022)
14. Закон Республики Узбекистан «О противодействии коррупции» // Национальная база данных законодательства, №ЗРУ-419 от 03.01.2017 г. URL: <https://lex.uz/docs/3088013> (Дата обращения: 20.02.2022)
15. Уголовный кодекс Республики Узбекистан // Национальная база данных законодательства, URL: <https://lex.uz/docs/111457> (Дата обращения: 02.04.2022)
16. Постановление Кабинета Министров «Об утверждении Положения о порядке награждения лиц, сообщивших о коррупционных правонарушениях или оказавших иным образом содействие в борьбе с коррупцией» // Национальная база данных законодательства, URL: <https://lex.uz/docs/5197424> (Дата обращения: 02.04.2022)
17. Конвенции ООН против коррупции // Национальная база данных законодательства URL: <https://lex.uz/docs/1461327> (Дата обращения: 01.04.2022)
18. Коррупция: понятие, признаки, виды И.Д.Фиалковская. Право Вестник Нижегородского университета им. Н.И.Лобачевского.
19. Преступность как социально-правовое явление, ее криминологические характеристики и основные тенденции в современной России. Малков В.Д. Журнал «Уголовная политика: теория и практика».

HUJJATLARNI SOXTALASHTIRISH VA QALBAKILASHTIRGANLIK UCHUN JINOIY JAVOGBARLIK: MILLIY VA AYRIM XORIJIY DAVLATLAR JINOYAT QONUNCHILIGI QIYOSIY-HUQUQIY TAHLILI

Sadullayev Jaxongir Djamshedovich

Toshkent davlat yuridik universiteti Jinoyat qonunchiligini qo'llash nazariyasi
va amaliyoti yo'nalishi magistranti

ANNOTATSIYA

Ushbu tadqiqot ishida O'zbekiston Respublikasi Jinoyat qonunchiligida belgilangan hujjatlarni soxtalashtirish hamda qalbakilashtirish jinoyatini sodir etishda jinoiy javobgarlikni vujudga kelishi tartibi, amaldagi milliy qonunchilik bayoni hamda ayrim ilg'or xorijiy davlatlarning, xususan, AQSH, Rossiya, Germaniya hamda Yaponiya kabi mamlakatlarning hujjatlarni soxtalashtirishga oid jinoiy-huquqiy normalarni jinoyat qonunchiligidagi huquqiy normalar umumiylik hamda o'ziga xoslik jihatlarini bo'yicha qiyosiy huquqiy tahlil o'tkazish orqali o'rganiladi. Mazkur tadqiqot ishida namunaviy va ijobiy natijalarga erishgan huquq tizimlaridan misollar keltirish yo'li bilan mamlakat qonunchiligidagi ayrim kichik bo'shliqlarni aniqlash va to'ldirish bo'yicha asosli takliflar bayon etilgan.

Kalit so'zlar: rasmiy hujjatlar, shtamplar, qalbakilashtirish, soxta hujjat tayyorlash, soxtalashtirish, probalar, rasmiy bo'lmagan hujjat.

АННОТАЦИЯ

В данной исследовательской работе изучается установленный уголовным законодательством Республики Узбекистан порядок наступления уголовной ответственности за совершение преступления за подлог и подделку документов, действующее национальное законодательство, а также уголовно-правовые нормы некоторых передовых зарубежных стран, в частности США, России, Германии и Японии, путем проведения сравнительного правового анализа правовых норм в уголовном законодательстве по аспектам общности и специфики. В данной исследовательской работе изложены обоснованные предложения по выявлению и восполнению некоторых небольших пробелов в законодательстве страны путем приведения примеров систем права, которые достигли образцовых и положительных результатов.

Ключевые слова: официальные документы, штампы, Подделка, изготовление поддельного документа, подделка, пробники, неофициальный документ.

ABSTRACT

In this research work, the procedure for the occurrence of criminal liability in the crime of forgery and forgery of documents established in the Criminal Legislation of the Republic of Uzbekistan, the description of the current national legislation, as well as the norms of criminal law on forgery of documents of some advanced foreign countries, in particular the USA, Russia, Germany and Japan, In this research work, fundamental suggestions for identifying and filling some small gaps in the legislation of the country are made by giving examples of law systems that have achieved exemplary and positive results.

Keywords: *official documents, stamps, forgery, preparation of fake documents, forgery, probes, unofficial document .*

KIRISH

Mamlakat turli sohalarda taraqqiyotga erishgani sari va yangi bosqichlarni zabt etgani sayin turli xil qarama-qarshiliklarga, kamchiliklarga, hattoki tahdidlarga ham duch kelishi mumkin. Aynan jinoyat sohasi ham rivojlanishlarning turli natijalariga tayyor turgan holda doimiy qo'shimcha va o'zgarishlarni qabul qilib qo'riqlanadigan obyektlarni xavfsizligi masalasini birinchi o'ringa qo'yib kelmoqda. Xususan, davlatning normativ-huquqiy bazasi hamda barcha organlar, tashkilotlar hamda korxonalarini amalga oshirgan ishlari hamda tartib taomillarini tasdiqlovchi hujjatlar tizimi ham turli g'arazli maqsadlarni ko'zlovchi qonunbuzarlarni e'tiboridan chetda qolmagan.

Hujjatlar o'zi xizmat qilayotgan soha vakillari uchun asosiy harakatlantiruvchi ma'lumotlar to'plami sifatida huquqiy jihatdan aytganda yuridik fakt sifatida o'z o'rniga ega bo'lib hisoblanadi. Ushbu tizim qamrovi jihatdan juda keng bo'lib, davlatlarning barcha soha va tizimlarida muhim yuridik asos sifatida xizmat qiladi hamda turli ko'rinishdagi vakolatlarni taqdim qilishi yoki ushbu vakolatdan mahrum qilishi bilan o'ziga xos kuchga egadir. Ushbu tizimga jinoiy maqsadlarni ko'zlovchi, undan noqonuniy yo'l orqali foydalanuvchi shaxslarning aralashuvi davlatning boshqaruv faoliyatiga jiddiy zarar yetkazishi, turli organlarning vakolat beruvchi mexanizmlarini ishdan chiqarishi va shunga o'xshash mamlakat miqyosidagi tartibsizliklarni keltirib chiqarishi bilan dolzarbdir.

Bundan tashqari, mamlakatda ko'plab jinoyat qonunchiligi bo'yicha alohida e'tiborga olinib o'zgartirish hamda zamon talabiga moslashtirish masalasi shaxsan Prezidentimiz tomonidan "Harakatlar strategiyasi"dan keyin 2022-2026-yillarga bag'ishlangan "taraqqiyot strategiyasi"da ham o'rin egallagan. Xususan, ushbu

dasturning II bobi aynan adolat va qonuniylikni ta'minlash masalasiga bag'ishlangan, unda "Jinoyat, jinoyat-protsessual va jinoyat ijroya qonunchiligini takomillashtirish siyosatini izchil davom ettirish, jinoiy jazolar va ularni ijro etish tizimiga insonparvarlik tamoyilini keng joriy etish, qiynoqlarni oldini olish bo'yicha preventiv mexanizmni takomillashtirish" kabi mazmundagi mavzuimizga aloqador qismlar bilan ifodalangan.

MUHOKAMA VA NATIJALAR

Hujjatlarni soxtalashtirish va qalbakilashtirish bilan bog'liq jinoiy javobgarlik tartibi O'zbekiston Respublikasi Jinoyat Kodeksining XV bobi ya'ni "boshqaruv tartibiga qarshi jinoyatlar" bobining 228 – 228¹ -moddalarida o'z o'rinlarini egallagan. Ushbu moddalarga asosan xujjatlarni soxtalashtirish masalasiga qanday turdagi jazo qo'llanilishi, tartibi hamda qo'llaniladigan jazolarning miqdori kabi jihatlar aniq belgilab qo'yilgan. Xususan, Jinoyat kodeksining 228-moddasida quyidagicha jazo turi qo'llanilgan:

"Soxtalashtiruvchining o'zi yoki boshqa shaxs foydalanishi maqsadida muayyan huquq beradigan yoki muayyan majburiyatdan ozod etadigan rasmiy hujjatlar tayyorlashi yoki rasmiy hujjatlarni qalbakilashtirishi yoxud bunday hujjatlarni sotishi, shunday maqsadlarda korxonalar, muassasa yoki tashkilotning qalbaki shtamlari, muhrlari, blankalarini tayyorlash yoxud sotish —

bazaviy hisoblash miqdorining ellik baravaridan yuz baravarigacha miqdorda jarima yoki uch yuz oltmish soatgacha majburiy jamoat ishlari yoxud uch yilgacha axloq tuzatish ishlari bilan jazolanadi.

O'sha harakatlar:

a) takroran yoki xavfli retsidivist tomonidan;

b) bir guruh shaxslar tomonidan oldindan til biriktirib sodir etilgan bo'lsa, —

ikki yildan uch yilgacha axloq tuzatish ishlari yoki uch yildan besh yilgacha ozodlikni cheklash yoki uch yildan besh yilgacha ozodlikdan mahrum qilish bilan jazolanadi.

Hujjatning qalbaki ekanligini bila turib, undan foydalanish —

bazaviy hisoblash miqdorining yigirma besh baravaridan ellik baravarigacha miqdorda jarima yoki uch yuz soatgacha majburiy jamoat ishlari yoki ikki yilgacha axloq tuzatish ishlari yoxud ikki yilgacha ozodlikni cheklash yoki ikki yilgacha ozodlikdan mahrum qilish bilan jazolanadi."

Demak, mamlakatimiz jinoyat qonunchiligi bo'yicha hujjatlarni soxtalashtirish bo'yicha jinoyat sodir qilgan shaxs ushbu modda asosida javobgarlikka tortilishi

uchun rasmiy hujjatlarni qonunga xilof ravishda tayyorlagan, qalbakilashtirgan yoki sotgan bo'lmog'i lozim bo'lib hisoblanadi. Bunda jinoyat faqat ushbu obyektiv jihatdan bajarilgan va boshqa jinoyat tarkiblarini qamrab olmagan taqdirda Jinoyat kodeksining 228-moddasi 1-qismi bo'yicha jinoiy javobgarlikni keltirib chiqarishi belgilangan.

Rasmiy hujjat – bu muayyan davlat boshqaruv organlari, mahalliy o'zini o'zi boshqarish organlari, tashkilotlari va barcha turdagi korxonalariga aloqador bo'lgan yozma ko'rinishdagi hujjatlar hisoblanadi.

“Rasmiy hujjatni qalbakilashtirish – bu asl hujjatning (korxonasi, muassasa, tashkilot shtampi, muhri, blankasi) mazmuni yoki shaklini to'liq yoki qisman g'ayriqonuniy modifikatsiya qilish (o'zgartirish). Qalbakilashtirish usullari jinoyatni kvalifikatsiya qilish uchun ahamiyat kasb etmaydi. Qalbakilashtirish o'chirish, qo'shib yozish, tuzatishlar kiritish hamda mazmuni (matni)ning bir qismini yo'q qilish, qo'shimcha ma'lumotlarni kiritish yo'li bilan sodir etilishi mumkin

Shtamp – ularga nisbatan tayyorlash, saqlash va foydalanishning alohida tartibi belgilangan axborotni tasdiqlash yoki hujjatlarni ro'yxatga olish vositasi”

Rasmiy hujjatni tayyorlash deb ushbu turdagi hujjatlarni qonunda mumkin bo'lmagan shaxslar tomonidan asl hujjatga o'xshash nusxalarini tayyorlash hamda ularda ba'zi o'zgartirish hamda qo'shimchalar kiritish orqali yasash hisoblanadi.

Rasmiy hujjatni sotish esa hujjatni o'zidan boshqa shaxs uchun uni pullash yoki boshqacha tarzda ushbu hujjatlarni o'zidan begonalashtirish bo'lib hisoblanadi.

Mamlakatimiz jinoyat qonunchiligida hujjatlarni soxtalashtirish hamda qalbakilashtirish bilan bog'liq jinoyatlar uchun jazo tayinlash tartibi va miqdori haqida ma'lumotni keltirib o'tdik. Mavjud qonunchiligimizdagi amaliy tajribalar orqali yuzga chiqadigan kamchiliklarni yoki kiritilishi lozim bo'lgan qo'shimchalarni yanayam yuzga chiqarishda albatta ilg'or namunaviy davlatlarning qonunchiligidan muvofiqlarini o'rganish orqali ijobiy natijaga erishishimiz mumkin bo'ladi. Xususan, Rossiya Federatsiyasining Jinoyat kodeksiga murojaat qiladigan bo'lsak, ushbu Kodeksning 327-moddasi bo'yicha ham mamlakatimiz jinoyat qonunchiligidagi kabi o'xshash javobgarlik nazarda tutilganligini ko'ramiz. Xususan, Rossiya hamda barcha MDH davlatlari qatoriga kiruvchi mamlakatlarning jinoyat qonunchiligiga ko'ra, ushbu guruh jinoyatlar, ya'ni umumiy qilib boshqaruv tartibiga qarshi jinoyatlar bobiga kiruvchi barcha jinoyat turlarini sodir qilgan shaxslar jinoiy javobgarlikka tortilishlari uchun asosiy mezon sifatida jinoyat obyekti gavdalanadi. Bizning jinoyat kodeksimizda ham, yuqorida qayd etilgan boshqa davlatlarning kodekslarida ham hujjatlarni soxtalashtirish jinoyati uchun alohida bob emas balki bir

nechta modda shaklida joylashtirilganligini sababi ham aynan himoya qilinadigan obyektga bo'lgan munosabatdadir.

Ushbu tartibdan farq qiluvchi ayrim davlatlarda esa hujjatlarni soxtalashtirish va qalbakilashtirish jinoyati bo'yicha barcha ko'rinishlari bir bobda yoki guruhda jamlangan holda o'rganiladi hamda tadbiiq etiladi, ushbu tartib amal qiluvchi davlatlarga Germaniya, Yaponiya, Janubiy Korea hamda Norvegiya va shu kabi yana bir nechta yevropa mamlakatlari kiradi.

Mamlakatimiz jinoyat qonunchiligidagi hujjatlarni soxtalashtirganlik va qalbakilashtirganlik bo'yicha qiyosiy huquqiy tahlilni Yaponiya davlati bilan boshlasak maqsadga muvofiq bo'ladi. Yuqorida ta'kidlaganimizdek, Yaponiya jinoyat qonunchiligida ham ushbu tur huquqbuzarliklar uchun alohida bir bob tashkil etilib, ular bir joyda barcha turdagi soxtalashtirish bilan bog'liq jinoyatlar mujassamlashtirilgan. Javobgarlik masalasida to'xtaladigan bo'lsak, ushbu Kodeksning 155-moddasida rasmiy hujjatlarni soxtalashtirganlik hamda qalbakilashtirganlik jinoyati uchun umumiy javobgarlik masalasi belgilab qo'yilgan bo'lib, unga ko'ra, rasmiy hujjatlarni chop etish vakolatiga ega tashkilotlarning ruxsatisiz qonunga xilof ravishda ularga tegishli rasmiy hujjatlarni qalbakilashtirgan holda chop etishni sodir qilgan shaxslar javobgarlikka tortiladi. Bundan tashqari, ushbu moddaning ikkinchi qismiga binoan rasmiy hujjatlarni asl ko'rinishidan farq qiladigan ko'rinishga keltirish ya'ni ularni o'zgartirish uchun hamda ulardan foydalanganlik uchun alohida moddalar tashkil etilgan holda javobgarlik belgilangan.

Yaponiya jinoyat kodeksining yana bir bizning jinoyat qonunchiligimizdan farq qiladigan qismi bu unda faqat rasmiy hujjatlarni soxtalashtirish uchungina javobgarlik belgilanibgina qolmasdan, balki norasmiy ya'ni xususiy korxon va tashkilotlarga tegishli bo'lgan hujjatlar, shtamplar hamda belgilarni qalbakilashtirganlik uchun ham jinoiy javobgarlik belgilab qo'yilganligidadir.

Huquqiy jihatdan kuchli tarixiy adabiyotlar va tajribalar bazasiga ega bo'lgan Germaniya davlatida ham jinoyat qonunchiligi uchun na'muna bo'la oladigan juda ko'plab qismlarga va amaliyotlarga ega bo'lib hisoblanadi. Xususan, Germaniya jinoyat kodeksida hujjatlarni soxtalashtirish va qalbakilashtirish jinoyati bo'yicha tartib qoidalar alohida bir bob sifatida ushbu kodeksda joylashtirilgan. Ushbu Kodeksning 267-moddasiga binoan shaxs javobgarlikka tortilishi uchun qalbaki hujjatni tayyorlasa, asl nusxadagi hujjatni soxtalashtirsa yoki ushbu qalbaki hamda soxtalashtirilgan hujjatlardan foydalangan taqdirda ushbu norma qoidalari bo'yicha uning qilmishi kvalifikatsiya qilinishi lozim bo'ladi. Bundan tashqari, ushbu moddaning birinchi qismiga binoan ushbu harakatlarni shaxs aldash maqsadida sodir

etishi lozim bo'ladi. Bizning qonunchiligimizda esa ushbu harakatni shaxs o'zi yoki boshqa shaxs foydalanishi uchun sodir etilishi belgilab qo'yilgan.

Dunyo hamjamiyatida juda kuchli pozitsiyaga ega bo'lgan AQSHda ham huquqiy jihatdan o'ziga xos tajriba sifatida qabul qilsak bo'ladigan normalar mavjud. Xususan, mavzuimizga aloqador bo'lgan xujjatlarni soxtalashtirish va qalbakilashtirish bo'yicha dastlab shtatlar o'rtasida mukammal tushuncha va ta'rif shakllanmaganligi tufayli ko'plab shtatlar soxtalashtirish jinoyatini firibgarlik tarkibini beruvchi jinoyatlar sifatida kvalifikatsiya qilish ko'rinishlari avj olgan. Hozirda ushbu jinoyat bo'yicha aniq ta'rif mavjud bo'lib unga ko'ra, soxtalashtirishning obyektiv tomoni bo'lib barcha turdagi hujjatlarni yasash, soxtalashtirish, qalbakilashtirish, o'zgartirish hamda taqlid qilish boshqa shaxsni aldash maqsadida amalga oshirilishi tushuniladi hamda jinoiy javobgarlikka asos bo'ladi.

Bundan tashqari, AQSH jinoyat qonunchiligiga ko'ra, soxtalashtirish hamda qalbakilashtirish masalasiga juda jiddiy yondashgan holda ularni uch bosqichda sodir etilishi haqida aniq ta'rif keltirib o'tgan. Ularga muvofiq birinchi bosqichda, shaxs soxtalashtirilgan hujjatni o'ziga ma'lum biror shaxslarga namoyish etadi yoki undan foydalanadi. Ikkinchi bosqichda shaxs biror bir asl nusxadagi hujjatni yasaydi yoki qalbakilashtirib unga shunchaki egalik qiladi. Oxirgi bosqichga ko'ra, shaxs faqatgina soxtaligi ma'lum bo'lgan ammo o'zi yasamagan soxta hujjatga egalik qiladi, ushbu uchala bosqichning barchasi ham jinoiy javobgarlikka tortish uchun asos bo'ladi.

Demak, turli mamlakatlar turli ko'rinishlarda jinoyat qonunchiligiga egalik qilib turib, har biri o'z qonunchiligiga mamlakatning etnik kelib chiqishi, an'ana hamda odatlari, madaniyati, mamlakatdagi ijtimoiy munosabatning darajasiga qarab o'ziga mos yo'nalish belgilab oladi.

Shu jihatdan mamlakatimiz ham aynan liberallashtirish hamda eng muhim prinsip hisoblanmish insonparvarlik kabi masalalarni inobatga olgan holda jinoyat qonunchiligiga yondashib kelmoqda. Ammo zamon o'zgarishi, ijtimoiy munosabatlarning ko'payishi hamda tarmoqlanishi sayin mamlakatdagi qonunchilik ham shunga mos ravishda o'zgarishi lozim. Ayniqsa, ushbu yuqorida keltirilgan misollardan namuna olgan holda O'zbekiston Respublikasi Jinoyat Kodeksining "hujjatlarni soxtalashtirish va qalbakilashtirish" bo'yicha jinoyati uchun belgilangan normalariga ba'zi qo'shimchalar kiritilishi, xususan, soxtalashtirilishi lozim bo'lgan hujjatlarning aniq va mukammal ro'yxati shakllantirish hamda ularga ba'zi norasmiy hujjatlarni ham qo'shish, **soxtalashtirish** hamda **qalbakilashtirish** atamalarini aniqroq ta'riflar bilan belgilab qo'yish hamda moddaning ikkinchi qismiga

“soxtalashtirish orqali ko’p miqdorda zarar keltirish” va “soxtalashtirilgan hujjat yordamida vakolatli shaxslardan biror harakat yoki harakatsizlik talab etish” kabi qismlar qo’shish singari takliflar inobatga olinsa maqsadga muvofiq bo’lar edi.

XULOSA

Xulosa sifatida shuni ayta olamizki, barcha davlatlarda qo’llanilgan tajribalarni ham o’zimiz uchun namuna sifatida keltira olmaymiz, sababi xorijiy davlatarning jinoyatga bo’lgan qarashlari bilan bizning qarashlar umumiy mezonlarga ko’ra o’xshash bo’lgani bilan alohida xususiyatlariga ko’ra farqlanadi. Biroq shuni unutmash kerakki, xorijiy ilg’or davlatlarning ijobiy natijalarga erishgan tajribasidan foydalanish ya’ni unga ishlov berilgan holda mamlakatimiz sharoitiga moslashtirish hamda tadbiiq etish orqali samaraliroq va amalda isbotlangan huquqiy bazaga ega bo’la olamiz.

REFERENCES

1. O‘zbekiston Respublikasi Jinoyat Kodeksi [2020 yil 1-iyulgacha bo’lgan o‘zgarish va qo’shimchalar bilan] – T.: “Yuridik adabiyotlar publish”, 2020y. – 512 b.
2. M.H. Rustamboyev. Jinoyat huquqi (Maxsus qism). Darslik. T., «O‘qituvchi», 2003.
3. Уголовный кодекс Германии от 1991 г. // Режим доступа: <http://www.law.edu.ru/norm/norm.asp?normid=1242733>
4. Urda M.N. and Grebenkov A.A. Criminal Law Protection of Documents Circulation: A Comparative Analysis // World Applied Sciences Journal 28 (4), 2013. – p. 490-493.
5. Ответственность за незаконный оборот документов, в том числе паспортов, в сфере миграции, по международному праву и уголовному законодательству зарубежных стран / М.А. Белова, Н.А. Селезнева // Вестник РУДН, серия Юридические науки. – 2012. – № 5. – С. 66-77.

HUQUQIY MUNOSABATLARDA LOBBIZM TUSHUNCHASI VA UNING MOHIYATI

Olimjonov Sohibjon Olimjon o'g'li

Toshkent davlat yuridik universiteti

Davlat boshqaruvi huquqi yo'nalishi magistranti

+998 (90) 051-21-07;

olimjonovsohibjon1998@gmail.com

ANNOTATSIYA

Mazkur maqolada lobbizm tushunchasiga xorijiy mamlakatlar olimlari tomonidan berilgan ta'riflar va izohlar hamda ushbu faoliyatning ijobiy va salbiy tomonlari keng yoritilgan.

***Kalit so'zlar:** lobbizm, tushuncha, xorijiy tajriba, funktsiya, tur, nazariya, olimlar, chet el mamlakatlari*

АННОТАЦИЯ

В данной статье разъясняется понятие термина лоббизма зарубежными учеными, а также положительные и отрицательные стороны этой деятельности.

***Ключевые слова:** лоббирование, термин, зарубежный опыт, функция, вид, теория, ученые, зарубежные страны*

ABSTRACT

This article explains the concept of the term lobbying by foreign scientists, as well as the positive and negative aspects of this activity.

***Keywords:** lobbyism, term, foreign experience, function, type, theory, scientists, foreign countries*

KIRISH

Mamlakatimizda lobbizm asosan huquq, iqtisod va siyosat sohasidagi salbiy omillar bilan bog'liq negativ hodisa sifatida qaraladi. Keling, bu nima bilan bog'liqligini va nima uchun insonlarda bunday tushuncha paydo bo'lganligini, qolaversa, ushbu tushunchaning mohiyatini aniqlashga harakat qilaylik.

“Lobbizm – deydi, Melburn Universtieti professori **Sven E. Feldmann**, – bu ko'p sonli qonun chiqaruvchi shaxslarga kam sonli iqtisodiy qudratga ega bo'lgan shaxslar tomonidan tegishli ma'lumotlarni strategik usullar bilan yetkazish

jarayoni”¹²¹. Shuningdek, Maastrixt universiteti professori **Iskander de Bryuyker** fikricha – “Siyosiy ta’sirga intilishda iqtisodiy qudratga ega guruhlar siyosiy elita bilan bevosita bog‘lanish yoki keng jamoatchilikka murojaat qilish orqali bilvosita bosim yaratish tanlovlariga duch kelishadi va bu o‘z navbatida lobbizm deb ataladi”¹²². Qolaversa, professor **A.Y. Suxarevaning** ta’kidlashicha, “Muayyan qonun loyihasini qabul qilish yoki rad etishga qaratilgan har qanday guruh yoki shaxslarning qonun chiqaruvchi hokimiyat vakillariga shaxsiy yoki yozma murojaatlari, shuningdek, boshqa yo‘llar bilan ularga bosim o‘tkazishi lobbizm deb ataladi”¹²³. Shu bilan birgalikda, **bizning fikrimizcha**, lobbizm bu iqtisodiy qudratli tuzilmalar vakillari guruhining davlat siyosatiga ta’sir, tazyiq o‘tkazishidir.

MUHOKAMA VA NATIJALAR

Barchamizga ma’lumki, “manfaatlar mushtarakligi” yoxud “tazyiq o‘tkazuvchilar guruhi” insoniyat tarixining barcha davrlarida, ya’ni hokimiyat tizimi shakllana boshlagan zamonlardan beri mavjud. Lobbizm siyosiy-huquqiy jarayonlarda asosiy voqea kechayotgan xonadan tashqaridagi xonada rasmiy vakillar bilan norasmiy shaxslarning o‘zaro uchrashib, rasmiy qarorlar qabul qilishdagi siyosiy ta’sirning o‘ziga xos turi. Boshqacha aytganda, rasmiy muhit yoki rasmiy davradagi norasmiy uchrashuv. Ushbu tushuncha norasmiy shaxslarning, guruhlarining parlament a’zolari bilan o‘zaro siyosiy muloqot turi bo‘lib, qonunlarni muayyan shaxs yoki guruhlar manfaatiga moslab qabul qilish yo‘lidagi faoliyat turi sifatida tushunish ustunlik mavqe kasb etadi.

Lobbizm parlament deputatlari yoki yuqori palata a’zolariga biron-bir guruh va xususiy shaxslar tomonidan ma’lum bir qonun loyihasining qabul qilinishi yoki rad etilishiga erishish maqsadida shaxsan yoki yozma ravishda yoxud boshqacha, jumladan, ommaviy petitsiyalar tashkil etish, tegishli davlat tuzilmalariga turkum xatlar jo‘natilishini va gazeta, jurnallarda maxsus maqolalar chiqarish yo‘li bilan tashkil etishida ifodalanadi. Lobbistik faoliyat bir qancha davlatlarda qonuniy tartibga solingan, masalan, AQShda. O‘zbekistonda qonun ijodkorlik jarayoni Konstitutsiya

¹²¹ Bennedsen, Morten & Feldmann, Sven. Lobbying and Legislative Organization: The Effect of the Vote of Confidence Procedure. *Business and Politics*. 4. 6-6. 10.1080/1369525022000015621. URL: https://www.researchgate.net/publication/46555445_Lobbying_and_Legislative_Organization_The_Effect_of_the_Vote_of_Confidence_Procedure

¹²² De Bruycker, Iskander & Beyers, Jan. (2018). Lobbying strategies and success: Inside and outside lobbying in European Union legislative politics. *European Political Science Review*. 11. 1-18. 10.1017/S1755773918000218. URL: https://www.researchgate.net/publication/328514895_Lobbying_strategies_and_success_Inside_and_outside_lobying_in_European_Union_legislative_politics

¹²³ Большой юридический словарь. 3-е изд, доп. и перераб. / Под ред. проф. А. Я. Сухарева. М.: ИНФРА-М, 2008. С. 377.

va qonunlarga asoslangan hamda keng jamoatchilikni jalb etgan holda amalga oshiriladi va bu jarayonga har qanday ta'sir ko'rsatish qonun asosida va qonunlarga muvofiq va qonun doirasida amalga oshirilishi mumkin.

Hozirgi paytda lobbizm keng ma'noda hokimiyat vakillariga qaratilgan va ular qabul qilayotgan qarorlariga ta'sir o'tkazishga yo'naltirilgan guruhlar o'rtasida aloqalar o'rnatilishi va xabarlar yetkazilishini anglatadi. Lobbizm mazmun-mohiyati jihatidan neytral tushuncha bo'lib, ham ijobiy, ham salbiy ma'noga ega. Uning ijobiy mohiyati shundan iboratki, demokratik jamiyat sharoitida normal, sog'lom, hayotiy zarur siyosiy jarayon sifatida qonun va qarorlar qabul qilish jarayonida demokratik institutlarning tarkibiy qismi sifatida shaxs yoki guruhlar o'z taklif va mulohazalarini parlament a'zolari yoki hokimiyat organlari vakillari o'rtasida tashlaydi. Shu bilan birgalikda, lobbizm amaliyoti bir-biridan farq qiluvchi va raqobatdosh nuqtai nazarlar o'rtasidagi ziddiyatlarni hal qilish uchun forum yaratadi; qonun chiqaruvchilar va hukumat rahbarlariga zaruriy hamda mutanosib normativ-huquqiy hujjatlar qabul qilinishiga erishish uchun axborot, tahlil va fikr-mulohazalarni ta'minlab beradi. Qolaversa, iqtisodiy qudratga ega guruhlar o'rtasida raqobatni yuzaga keltiruvchi hamda bir guruhning hokimiyatda doimiy mavqega ega bo'lishiga to'sqinlik qiluvchi nazorat va muvozanat mexanizmini vujudga keltiradi. Lobbistlar qonun chiqaruvchilarga qonun loyihasining ta'sirini ishonchli ma'lumotlar va aniq hisob-kitoblar bilan ta'minlash orqali qonunchilik jarayonini yanada samarali ishlashiga yordam beradi. **Bizning fikrimizcha**, lobbistlarning qonunchilik jarayonidagi rolini advokatlarning sud protsessidagi roli bilan taqqoslash mumkin. Advokatlar sudya yoki hakamlar hay'atiga ish bilan bog'liq bo'lgan huquqiy masalalar bo'yicha fikrlarni taqdim etganidek, lobbistlar ham mahalliy hamda respublika darajasidagi qonunchilik jarayonlarida bevosita ishtirok etuvchi shaxslarga davlat siyosati masalalari bo'yicha fikrlarni taqdim etadilar.

O'z navbatida, lobbizmning salbiy mohiyati to'g'risida ham fikr yuritadigan bo'lsak, lobbizmning salbiy xususiyati, agar u parlament a'zolari ovozlari va hokimiyat vakillarini "sotib olish", ularga bosim o'tkazish, tanish-bilish yo'llari orqali qonunlar va siyosiy qarorlar qabul qilishga ta'sir etishga intilgan taqdirda namoyon bo'ladi. Jumladan, AQShning Merilend shtati professori **M.Olson** lobbizmni salbiy hodisa sifatida tavsiflaydi. "Ularning maqsadlari yovuz, jinoyidir. Chunki lobbistlar o'z manfaati uchun qo'lidan kelgan barcha ishni qilishga qodir. Lobbistlar tor manfaatli kishilarga xizmat qiladi va jamiyat farovonligi haqida

umuman qayg‘urishmaydi”¹²⁴. Biz ham professor M.Olsonning fikriga qisman qo‘shilamiz, chunki lobbizm rivojlanayotgan davlatlarning siyosatiga, qonun ijodkorligi jarayonlariga negativ ta‘sir o‘tkazishi mumkin. Chunonchi, lobbistlar rivojlanayotgan mamlakatda amalga oshirilayotgan islohotlar jarayonlarini sekinlashtirishi, rivojlanishning o‘tish davrini kechiktirishi hamda murakkablashtirishiga sabab bo‘ladi.

XULOSA

Xulosa qilib aytganda, lobbizm zamonaviy jamiyatning obyektiv hodisasi, ajralmas qismi ekanligini hammamiz tushunishimiz kerak. Sababi ijobiy lobbizm tufayli barcha manfaatdor guruhlar, iqtisodiy qudratga ega bo‘lgan shaxslar ko‘rib chiqilayotgan masalalar yuzasidan o‘z fikrini davlat organlariga, siyosiy elita vakillariga yetkazish, o‘z pozitsiyasini himoya qilish kabi huquqlarga ega bo‘lishadi. Jamiyatning ijtimoiy-iqtisodiy va siyosiy tuzilishini aks ettiruvchi lobbizm bilan shug‘ullanuvchi tashkilotlarning ko‘pligi jamiyatni, qonunchilik jarayonlarini yanada demokratlashuviga turtki bo‘ladi. Muayyan muammoni hal qilish uchun raqobatdosh variantlar o‘rtasidagi kurash eng yaxshisini tanlash yoki maqbul kelishuvga erishish imkonini yaratib beradi.

REFERENCES

1. Bennedsen, Morten & Feldmann, Sven. Lobbying and Legislative Organization: The Effect of the Vote of Confidence Procedure. Business and Politics. 4. 6-6. 10.1080/1369525022000015621. URL: https://www.researchgate.net/publication/46555445_Lobbying_and_Legislative_Organization_The_Effect_of_the_Vote_of_Confidence_Procedure
2. De Bruycker, Iskander & Beyers, Jan. (2018). Lobbying strategies and success: Inside and outside lobbying in European Union legislative politics. European Political Science Review. 11. 1-18. 10.1017/S1755773918000218. URL: https://www.researchgate.net/publication/328514895_Lobbying_strategies_and_success_Inside_and_outside_lobbying_in_European_Union_legislative_politics
3. Большой юридический словарь. 3-е изд, доп. и перераб. / Под ред. проф. А. Я. Сухарева. М.: ИНФРА-М, 2008. С. 377.
4. Our lobbying is the most notorious in the world. // Article. Russian news. – 2015. – Apr 14.

¹²⁴ Our lobbying is the most notorious in the world. // Article. Russian news. – 2015. – Apr 14.

FUQAROLIK SUDLOV FAOLIYATIDA MEDIATSIYANI QO‘LLASHNING PROTSESSUAL XUSUSIYATLARI VA BUNDA ADVOKATNING MEDIATOR SIFATIDAGI ISHTIROKI

Qudrat Matkarimov Qalandarovich

Toshkent davlat yuridik universiteti “sud, huquqni muxofaza qiluvchi organlar va advokatura” kafedrasida dosent vazifasini bajaruvchi, yuridik fanlar doktori.

E-mail: matkarimovkudrat79@gmail.com

Xudayberganova Fazilat Yaqubovna

Toshkent davlat yuridik universiteti magistranti

ANNOTATSIYA

Mazkur maqolada fuqarolik va iqtisodiy protsessda mediatsiyani qo‘llashning ahamiyati va bunda advokat faoliyatining o‘ziga xos huquqiy tabiati uning protsessdagi ishtiroki, huquqiy maqomi va faoliyat turlarini tahlil qilish orqali tadqiq etildi. Fuqarolik va iqtisodiy protsessda muammolarni aniqlash va bartaraf etish maqsadida milliy qonunchilik chuqur o‘rganildi va undagi bo‘shliqlar, normalarning o‘zaro nomuvofiqligi, amaliyotga noto‘g‘ri tatbiq etilishi kabi holatlar kuzatildi. Shuningdek, mediatsiyani qo‘llash bo‘yicha xorij tajribasini qiyosiy tahlil qilish orqali sohadagi muammolarni bartaraf etishga qaratilgan takliflar ishlab chiqildi. Ishlab chiqilgan takliflar yuzasidan qonun loyihasi shakllantirildi va advokatlar orasida so‘rovnoma o‘tkazildi.

Kalit so‘zlar: *Mediatsiya tushinchasi, mediatsiyaning prinsiplari, mediator, advokatning huquqiy maqomi, advokatlik odob axloq qoidalari, fuqarolik va iqtisodiy ishlarida mediatsiya.*

АННОТАЦИЯ

В данной статье рассматривается значение использования медиации в гражданском и хозяйственном процессах, а также специфика правовой природы деятельности адвоката путем анализа его участия в процессе, правового положения и видов деятельности. В целях выявления и устранения проблем в гражданско-хозяйственном процессе было углубленно изучено национальное законодательство, выявлены пробелы, несоответствия в нормах, злоупотребления практикой. Также были разработаны предложения по решению проблем в сфере путем сравнительного анализа зарубежного опыта использования медиации. По разработанным предложениям разработан законопроект и проведен опрос среди юристов.

Ключевые слова: Понятие медиации, принципы медиации, медиатор, правовой статус адвоката, правила адвокатской этики, медиация в гражданских и хозяйственных делах.

ABSTRACT

This article discusses the importance of using mediation in civil and economic processes, as well as the specifics of the legal nature of the lawyer's activities by analyzing his participation in the process, legal status and activities. In order to identify and eliminate problems in the civil and economic process, national legislation was studied in depth, gaps, inconsistencies in the norms, and abuses of practice were identified. Also, proposals were developed to solve problems in the field through a comparative analysis of foreign experience in the use of mediation. Based on the developed proposals, a draft law was developed and a survey among lawyers was conducted.

Keywords: *The concept of mediation, the principles of mediation, the mediator, the legal status of a lawyer, the rules of lawyer ethics, mediation in civil and economic cases.*

KIRISH

O'zbekistonda davlat organlarining aholi bilan muloqotini takomillashtirish, fuqarolar huquq va erkinliklarining ishonchli himoyasini ta'minlash hamda ularning muammolarini hal etishning zamonaviy mexanizmlarini joriy qilish borasida izchil ishlar amalga oshirilmoqda. Shuningdek, ushbu sohada islohotlarning hozirgi bosqichi davlat organlarida nizolarni sudgacha ko'rib chiqishning yagona tizimini yaratish, mediatsiya, hakamlilik sudlari hamda xalqaro arbitrajlarini fuqarolar hamda tadbirkorlarning ishonchiga sazovor bo'ladigan nizolarni hal etuvchi samarali muqobil institutlarga aylantirish lozimligini taqozo etmoqda.

Ko'p asrlar davomida mediatsiya davlatlararo aloqalarda, oilalar, qo'shnilar, siyosiy partiyalar, professional, diniy va boshqa jamoatchilik guruhlarida o'rtasida hamda parlamentda yuzaga keladigan nizolarni bartaraf etishda muvaffaqiyatli qo'llanilgan. Bizning davrimizda mediatsiya va nizolarni muqobil hal etish usullarning ahamiyati nihoyatda kattadir. U nafaqat oila va mehnat nizolarida, balki har qanday darajadagi mulkiy munosabatlarda, jumladan, kompaniyalar, korporatsiya menejmenti va uning aksiyadorlari o'rtasidagi, shuningdek, xalqaro huquq sub'ektlari orasidagi qarama-qarshiliklarni bartaraf etishda qo'llanilmoqda[I.22].

O'zbekistonda 2018 yili fuqarolik-huquqiy nizolarni sudga qadar hal etishning muqobil usullaridan biri bo'lgan mediatsiya institutini joriy etish ko'zda tutilgan

“Mediatsiya to‘g‘risida”gi Qonun qabul qilindi. Mediatsiyaning asosiy maqsadi nizolashuvchi taraflarning nizolarini mustaqil, o‘zaro foydali shartlar asosida hal etish imkoniyatini topishga ko‘maklashishdir.

O‘zbekiston Respublikasi Prezidentining 2022 yil 28 yanvardagi PF-60-sonli “2022-2026 yillarga mo‘ljallangan yangi O‘zbekistonning taraqqiyot strategiyasi to‘g‘risida”gi Farmonida nizolarni hal etishning muqobil usullaridan keng foydalanish uchun zarur tashkiliy-huquqiy shart-sharoitlarni yaratish, yarashuv institutini qo‘llash doirasini yanada kenlaytirishga e‘tibor qaratilgan[I.23].

ADABIYOTLAR TAHLILI VA METODLAR

Mazkur maqolada bir qator umumijtimoiy, maxsus ilmiy va huquqiy metod (uslub)lardan foydalaniladi. Ular qatoriga induksiya, deduksiya, analiz, sintez, tarixiy, empirik, qiyosiy, sotsiologik so‘rovlar o‘tkazish uslublarini keltirib o‘tish mumkin.

Mazkur maqola mavzusining u yoki bu jihatlari ayrim huquqshunos olimlarning ilmiy asarlari va o‘quv adabiyotlarida yoritilgan. Xususan, mediatsiyani qo‘llashning protsessual xususiyatlari Sh.Sh.Shoraxmetov, M.E.Abdusalomov, M.K.Azimov, Sh.N.Ro‘zinazarov, E.Egamberdiev, F.X.Otaxonov, M.M.Mamasiddikov, Z.N.Esanova, D.Yu.Xabibullaev, S.A.Maripova, F.B.Ibratova, Sh.M.Masadiqov tomonidan tadqiq etilgan.

MUHOKAMA VA NATIJALAR

Mediatsiya har qanday faoliyat turi kabi nizolarni mediator yordamida hal etishni tashkil etish va hal etish tartibi to‘g‘risidagi jamoatchilik fikri va g‘oyalarini ifodalovchi muayyan prinsiplar asosida amalga oshiriladi.

Shubhasiz, mediatsiya prinsiplari katta ahamiyatga ega. Birinchidan, prinsiplar mediatsiya faoliyatini tartibga solish uchun asos bo‘ladi va mediatsiyani yanada rivojlantirishni oldindan belgilab beradi.

Ikkinchidan, prinsiplarni belgilash mediatsiyani yuridiksizlikdan tashqari faoliyatining mustaqil turi sifatida ajratish, mediatsiyani tashkil etish, yuritish qoidalarining sifat jihatidan o‘ziga xosligini va huquqiy tartibga solish xususiyatlarini huquqiy nizolarni hal etishning yuridiksiya usullari bilan solishtirganda aniqlash imkonini beradi.

Mediatsiya prinsiplari dastlab faoliyat prinsiplari sifatida shakllanganligini inobatga olsak, ularni shu nuqtai nazardan ko‘rib chiqish mumkin. Demak, mediatsiya prinsiplari deganda huquqiy nizolarni hal etishning yuridiksizlikdan

tashqari usuli sifatida mediatsiyani tashkil etish va o'tkazishning asosiy qoidalarini tushunish mumkin.

O'zbekiston Respublikasining 2018 yil 3 iyuldagi O'RQ-482-sonli "Mediatsiya to'g'risida"gi Qonunida mediatsiyaning maxfiylik, ixtiyoriylik, taraflarning hamkorligi va teng huquqliligi, mediatorning mustaqilligi va xolisligi prinsiplari asosida amalga oshirilishi belgilangan.

Shubhasiz, mediatsiya prinsiplari katta ahamiyatga ega. Ushbu prinsiplar, birinchidan, mediatsiya faoliyatini o'z-o'zini tartibga solishning asosi bo'lgan mediatsiyani yanada rivojlantirishni oldindan belgilab beradi, shuningdek mediator ishtirokida tomonlarni yarashtirish institutini takomillashtirishda ko'rsatma bo'lib xizmat qiladi. Ikkinchidan, prinsiplarni aniqlash mediatsiyani yurisdiksiyadan tashqari faoliyatning mustaqil turi sifatida individuallashtirish, uni tashkil etish, yuritish qoidalarining sifat jihatdan o'ziga xosligini va huquqiy tartibga solish xususiyatlarini huquqiy nizolarni hal ejtishning yurisdiksiya usullari bilan solishtirganda aniqlash imkonini beradi. Nihoyat, mediatorning taraflar o'rtasidagi kelishmovchiliklarni bartaraf etish bo'yicha amaliy faoliyati negizida mediatsiya prinsiplari yotadi. Bularning barchasi mediatsiya prinsiplarini belgilash, tizimlashtirish va o'rganishni taqozo etadi.

O.Xolmizaev va R.Sagatov mediatsiyaning quyidagi prinsiplarini ajratib ko'rsatgan: taraflarning teng huquqliligi, ixtiyoriyligi, o'zaro hurmati, maxfiyligi, jarayonning maxfiyligi, shaffofligi, mediatorning xolisligi[I.24]. F.Otaxonovning ta'kidlashicha, mediatsiya maxfiylik, ixtiyoriylik, tomonlarning hamkorligi va teng huquqligi, mediatorning mustaqilligi va xosligi prinsiplari asosida amalga oshiriladi[I.1].

Fuqarolik protsessida mediatsiya institutining istiqbollarini tahlil qilib, I.V.Reshetnikovaning ta'kidlashicha, mediatsiyani rivojlantirish quyidagi tamoyillarga mos kelishi kerak, xususan ixtiyoriylik, maxfiylik, tomonlarning tengligi, mediatorning betarafligi, beg'arazlik (mediatorga murojaat qilish uchun tomonlarning kelishuvi asos bo'lib xizmat qiladi, tegishli ravishda xizmatlar uchun to'lov shartnoma asosida ham amalga oshiriladi). Bundan tashqari, muallif mediatsiyaning boshlang'ich nuqtasi sifatida uning muqobil (nizoni hal etishning sud tartibiga) xususiyatini ta'kidlab, mediatsiya suddan tashqarida amalga oshirilishi va protsessual qonun hujjatlari bilan tartibga solinmasligini ta'kidlaydi[I.2].

V.T.Kogusovanning fikricha, fuqarolik protsessining prinsiplari fuqarolik nizolarini hal etishning nodavlat tartib-qoidalariga to'liq tatbiq etilmasa-da, bu huquqiy hodisalarga ma'lum prinsiplar, masalan qonuniylik, ixtiyoriylik prinsiplari

birdek xosdir. Shu bilan birga, bu prinsiplarning nodavlat tartib-qoidalarga nisbatan ma'nosi o'z aksini topib, turli mazmun bilan to'lib borishiga shubha yo'q [I.3].

S.I.Kalashnikovaning [I.5] fikriga qo'shilgan holda, mediatsiya prinsiplarining ikkita guruhini ularning funksional maqsadlariga qarab ajratish to'g'ri ko'rinadi: 1) mediatsiyani tashkil etish xususiyatlarini va uning ishtirokchilari holatini tavsiflovchi prinsiplar (tashkiliy prinsiplar) va 2) mediatsiyani amalga oshirish tartibini tavsiflovchi prinsiplar (taomil prinsiplari).

Birinchi guruhga mediatsiyaning ixtiyoriyligi va betarafliigi kabi prinsiplar, ikkinchi guruhga tomonlarning maxfiyligi, mustaqilligi, hamkorligi va teng huquqliligi kabi prinsiplar kiradi.

Yuqoridagi tasnif mediatsiya prinsiplarini tizimlashtirish, ularning o'zaro aloqadorligi va o'zaro bog'liqligini aniqlash imkoni beradi. Prinsiplarning tizimli tahlili tashkil etish va o'tkazish xususiyatlarini, mediatsiya tartibini, uning nizolarni hal qilish va had qilishning boshqa usullaridan farqlarini chuqurroq tushunish, shuningdek mediatsiya tartibini yurisdiksiya organlari faoliyatiga intergratsiyalashning istiqbollarini o'rganish imkonini beradi.

O'zining eng umumiy ko'rinishida *maxfiylik prinsipi*, agar boshqacha qoida nazarda tutilgan bo'lmasa, mediatsiya protsedurasining fakti, shuningdek mediatsiya jarayonida foydalanilgan ma'lumotlar, shu jumladan og'zaki ma'lumotlar va hujjatlar oshkor etilishi mumkin bo'lmagan qoidadir.

Fuqarolik ishlarida advokatning mediator sifatidagi ishtiroki.

Fuqarolik va jinoiy ishlar bo'yicha advokat xizmatlari sezilarli farqlarga ega. Agar jinoiy ishda advokat o'z mijozining himoyachisi bo'lsa, fuqarolik ishida u o'z vakilining vakili bo'lib, ushbu jarayonning asosiy ishtirokchilaridan biri rolini o'ynaydi. Bu farq huquqiy munosabatlarning o'ziga xosligi va nizolarning o'ziga xosligi bilan bog'liq. Fuqarolik sudi asosan xususiy huquq doirasidagi huquqiy nizolarni ko'radi. Jismoniy shaxslar o'rtasidagi yoki kamdan-kam hollarda yuridik shaxslar o'rtasidagi bunday nizolar oila, uy-joy, mehnat, yer va boshqa masalalar yuzasidan kelib chiqadi.

Advokat – qonunda belgilangan tartibda advokat maqomini va advokatlik faoliyatini amalga oshirish huquqini olgan shaxs hisoblanadi. Advokatlar doimo o'zlarini fuqarolik jamiyati tuzilmalari safida ko'rib kelganlar va bunda insonparvarlik hodisasi sifatida huquq yo'lida va fuqarolik jamiyati yo'lida xizmat qilishni advokaturaning asosiy strategik vazifasi ekanligini nazarda tutadilar [17-18].

Advokatura – demokratik huquqiy institut bo'lib, professional asosda har kimning malakali yuridik yordam olish huquqini ta'minlash uning vazifasi

hisoblanadi[22-24]. Advokaturaning ahamiyati inson huquqlari va erkinliklarini himoyalashda, jamiyatda konstitutsiyaviy qonuniylik rejimini mustahkamlashda o'z aksini topadi. O'zbekiston Respublikasining 27.12.1996 yildagi Advokatura to'g'risidagi qonuniga asosan advokat jismoniy va yuridik shaxslarga yuridik yordam ko'rsatish maqsadida advokat:

huquqiy masalalar bo'yicha maslahatlar va tushuntirishlar, qonunchilik yuzasidan og'zaki va yozma ma'lumotnomalar beradi;

huquqiy xususiyatdagi arizalar, shikoyatlar va boshqa hujjatlarni tuzadi;

fuqarolik, iqtisodiy va ma'muriy ishlari hamda ma'muriy huquqbuzarlik to'g'risidagi ishlar bo'yicha sud, boshqa davlat organlarida, jismoniy va yuridik shaxslar oldida vakillikni amalga oshiradi;

jinoyat ishlari bo'yicha surishtiruv, dastlabki tergov bosqichida va sud himoyachi, jabrlanuvchining vakili, fuqaroviy da'vogar, fuqaroviy javobgar sifatida ishtirok etadi;

tadbirkorlik faoliyatiga yuridik xizmat ko'rsatadi;

hakamlik sudida va xalqaro tijorat arbitrajida (sudida) vakillikni amalga oshiradi;

Advokat qonunchilikda man etilmagan boshqa turdagi yuridik yordam ham ko'rsatishi mumkin.

Fuqarolik ishlarida advokatning ishtirok qilishi, ishda mediatsiyani qo'llash hamda bunda mediator sifatida qatnashishi nizoni bir tomondan emas balki har ikkala taraflar uchun ham maqbul bo'lgan usullarda hal qilishga erishishi hisoblanadi. Bilamizki fuqarolik ishlari bo'yicha taraflar o'zi nizolashayotgan nizo talabi yuzasidan advokat yollashadi. Hech bo'lmaganda advokatning maslahatidan foydalanishadi [20-21]. Ayni vaqtda mediatsiya bizni jamiyatimizga yangi bir jarayon sifatida kirib kelgan hodisa sifatida qaraladi. Aslida bu munosabat uzoq vaqtlardan buyon odat sifatida qo'llanib kelganini guvohimiz. Oilaviy munosabatlarda, qo'shniçilik munosabatlarda, qarz munosabatlarida, savdo munosabatlarida nizo kelib chiqqan taqdirda shu hududdagi yoshi katta bilimli oqsoqollar tomonidan insoniylik nuqtai nazaridan kelishtirish choralari ko'rib, maslahatlar berib borilgan. Bular hozirgi zamonaviy tilda mediator yoki vositachi sifatida e'tirof qilinadi. Fuqarolik sud ishlarida mediatsiya tartibini qo'llash O'zbekiston Respublikasi fuqarolik protsessual kodeksi normalari bilan tartibga solinadi. Unga ko'ra fuqarolik sud ishlarida mediatsiya tartib-taomilini amalga oshirish to'g'risida kelishuv tuzilganda sud ish yuritishni to'xtatib turish to'g'risida ajrim chiqaradi. Bunda advokatning o'zi qatnashayotgan ishda mediator sifatida ishtirok etishi agar tarflarning roziligi bilan amalga oshirilsa ancha vaqtni tejashga imkon beradi. Ya'ni advokat o'zi o'rganib

chiqgan ish holatlarini boshqa bir mediator tomonidan takroran qayta ko'rilishi ishni ko'rib chiqish muddatini yanada uzayishiga olib keladi. Bu muddat ishlarni fuqarolik ishlarida ko'rishning umumiy muddatiga kirmagan taqdirda ham taraflar uchun muhim bo'lib hizmat qilishi mumkin. Bunda albatta advokat mediatorga qo'yilgan talablar va prinsiplarga qat'iy amal qilishi talab etiladi. Bundan tashqari fuqarolik munosabatlarda nizolarni hal qilish bo'yicha mediatsiya tartibini qo'llash, unga berilgan imtiyozlar va qulayliklar haqida jamiyatning ko'pchilik qatlami xabardor emasligini inobatga olganda advokatlar tomonidan mediatsiyani targ'ib qilish yaxshi samara beradi deb o'ylayman. Oddiy misol qilib ishni sudda ko'rish jaroyonida mediativ kelishuvga erishilganda davlat bojining qaytarilishini misol qilib aytishimiz mumkin. Bu o'z navbatida fuqarolarning nizolarini tez va malakali yechimini topishi va ortiqcha sarsongarchiliklarni oldini olish va eng muhim bo'lgan vaqtni tejashga imkon beradi [11-16].

Fuqarolik ishlarida advokatning mediator sifatida ishtirokini oilaviy nizolar misolida ko'rib chiqamiz. Masalan: er-xotin o'rtasida umumiy mol mulkni bo'lish bo'yicha taraf advokatga murojaat qildi. Bunda advokat taraflarning roziligi bilan ishni mediatsiya tartibida hal qilishni taklif qilishi va ishni mediatsiyada mediator sifatida ko'rishini mumkin. Buning afzalligi taraflar uchun muhim bo'lgan vaqtni tejashga, davlat sudlaridagi davlat bojining katta qismidan ozod qiladi. Bundan tashqari taraflar nizoni tinch yo'l bilan hal qilganida ular o'rtasidagi munosabatlarning yomonlashuvi kuzatilmaydi. Advokatlarning aynan shunday mediator sifatida ishni ko'rishini sifat va yuridik jihatdan to'g'ri va samarali hal qilinishiga imkoniyat yaratadi. To'g'ri mediator bo'lish uchun yurist bo'lish talab qilinmaydi, ammo har bir ishning huquqiy jihatdan to'g'ri hal qilinishi ortiqcha nizoni keltirib chiqishining oldini oladi. Advokat professional mediator sifatida taraflarni samarali kelishuvga erishtirishi mumkin.

Mediasining xalqaro jihatlari

Fuqarolik-huquqiy nizolarni hal etishda mediatsiya jahon tajribasiga ko'ra nihoyatda katta ahamiyat kasb etadi. Xususan, Yevropa davlatlarida mediatsiya keng tarqalgan, anglo-sakson huquqiy tizimida yarashtiruv jarayonlari rivojlanganini kuzatish mumkin. Yevropa hamjamiyati doirasida mediatsiyaga ijtimoiy munosabatlarning ishtirokchilari huquqlari, erkinliklari va manfaatlarini himoyasini ta'minlash imkoniyatlaridan biri sifatida murojaat etish tendensiyasi oxirgi o'n yillikda juda ko'p uchramoqda. Bugungi kunda Germaniya, Fransiya, Italiya, Ispaniya, Avstriya, Buyuk Britaniya, Belgiya, AQSh, Kanada, Avstraliya, Yangi Zelandiya kabi davlatlarda mediatsiya instituti keng tarqalgan [19]. Shuningdek,

fuqarolik va tijorat huquqlari bo'yicha nizolarni muqobil hal etish masalalari bo'yicha 2002 yilda Yevropa komissiyasi tomonidan Yashil kitob ishlab chiqilgan [7].

Mediator uchun Yevropa xulq-atvor kodeksida belgilab qo'yilganidek, mediatorlik sirini saqlash mediatorning kasbiy burchi hisoblanadi. Bu prinsip YuNSITRAL Model qonunining 8 va 9-moddalarida, 2008/52/ES Direktivasining 7-moddasida va xoridiy davlatlarning ko'plab milliy qonunlarida mustahkamlangan. Misol uchun, AQShning Vositachilik to'g'risidagi Yagona Qonuni (2002) [I.6] deyarli butunlay maxfiylik qoidalari va ushbu prinsipni amalga oshirish kafolatlariga bag'ishlangan. Yashil Kitobda [I.7] ta'kidlanganidek, maxfiylik nizolarni muqobil hal etishning muvaffaqiyatining asosiy omili hisoblanadi, chunki bu prinsip butun jarayon davomida tomonlar o'rtasidagi muloqotning ochiqligi va maxfiyligini kafolatlaydi. Mediatsiyaning ommaviy emasligi uning sud muhokamasidan asosiy afzalliklaridan biridir.

Mediatorning mutaqilligi va xolisligiga qo'yilgan talablar YuNSITRALning "Xalqaro tijorat kelishuvi to'g'risida"gi namunaviy qonunining 5-moddasi 4 va 5-qismlarida belgilangan, biroq ularning mazmuni va o'zaro bog'liqligi ko'rsatilmagan.

Mustaqillik va xolislik prinsiplari o'zaro bog'liq ekanligini ta'kilash kerak. Biroq, mediatsiyada mustaqillik prinsipi katta ahamiyat kasb etmaydi va xodislik prinsipiga kafolat sifatida qaraladi. Shu munosabat bilan xolislik va mutaqillik prinsiplarni birlashtirgan holda betaraflik prinsipini alohida ajratib ko'rsatish lozim deb hisoblaymiz.

XULOSA

Xulosa o'rnida aytganda, har qanday yangilik singari mediatsiya instituti ham amalda sinab ko'rilganidan keyingina uning ijobiy jihati, afzalliklari aniq namoyon bo'ladi. O'ylaymizki, mediatsiya to'g'risidagi qonun jismoniy va yuridik shaxslar o'rtasida yuzaga keladigan fuqarolik, mehnatga oid va iqtisodiy nizolarni tinch yo'l bilan hal etish hamda taraflarning qonuniy huquq va manfaatlarini ta'minlashda muhim o'rin egallaydi. Aynan fuqarolik ishlarida mediatsiyani qo'llash keng imkoniyatlarni keltirib chiqaradi. Bunda hozirgi kunda jamiyatimizda huquqiy ong va huquqiy madaniyatni yuksaltirishda advokatlarga keng imkoniyatlar yaratish, ularga mediatsiya tartibini qo'llagani uchun rag'batlantirish orqali jamiyatda mediatsiyani keng targ'ib qilish mumkin bo'ladi. Negaki hozirgi kunda mediatsiyani qo'llash bo'yicha yetarli professional mediatorlar mavjud emasligi bu sohani rivojini orqaga tortib turadi. Shu nuqtai nazardan fuqarolik ishlarida advokatning mediatsiya tartibini

qo'llashi uni jamiyatda nizolarni hal qilishning o'ziga xos usuli ekanligini keng yoyadi. Bunga sabab bir necha yillar muqaddam advokat tushunchasi jamiyatning ko'pchilik qatlami orasida notanish ibora bo'lgani ma'lum. Ammo hozirgi davrda bu barchaga ma'lum va tanish bo'lib ulgurgan. Aynan nizolarni ko'rib chiqishda advokatga murojaat qilingani bois nizolarni hal qilishda mediatsiyani qo'llashda advokatlarga keng yo'l berish maqsadga muvofiq bo'ladi deb o'ylayman. Bu bo'yicha xalqaro tajribalarda Avstraliya tajribasi mavjud.

REFERENCES

1. Холмирзаев О., Сагатов Р. О роли и значении медиаторов в странах Центральной Азии // Правосудие. Ташкент 2019. №3. – С.98
2. Отахонов Ф. Правовые основы и перспективы развития медиации в Узбекистане // Правосудие. 2019. – №6. – С.98.
3. Решетникова И.В. Перспективы развития посредничества в российском праве // Российский юридический журнал – 2005. № 1. – С. 99.
4. Конусова В.Т. Негосударственные процедуры урегулирования гражданско-правовых споров. Дисс. ... на соискание ученой степени кандидата наук. Республика Казахстан. Астана. – 2010. – С.149.
5. Калашникова С.И. Медиация в сфере гражданской юрисдикции. Дисс. на соискание ученой степени кандидата юридических наук. Екатеринбург. 2010. – С.32.
6. Носырева Е.И. Альтернативное разрешение споров в США. – М.: Городец. – 2005. – С. 211-217.
7. Green paper on alternative dispute resolution in civil and commercial law, Brussels, 19 04.2002 // <http://eurlex.europa.eu/LexUriServ/LexUriServ.do?uri=CELEX 52002DC0196'EN:NOT>
8. Дониёров. М. Фуқаролик ишларини судда кўришда адвокат иштироки. Ўқув-қўлланма. Масъул муҳаррир: ю.ф.д., проф. Ш.Ш. Шорахмедов тахрири остида. – Т.: ТДЮИ. 2007. 97 б.
9. Отахонов Ф.Н. Хо'jalik protsessida advokat ishtiroki / (O'quv-qo'llanma) – Т.: TDYUI nashriyoti, 2009. – 131 b.
10. Фуқаролик процесси: ўқув қўлланма / М.М. Мамасиддиқов. Тошкент: Bakteria press, 2014. – 424 б.
11. Advokatura. Darslik . Mualliflar jamoasi. – Toshkent: TDYU, 2019. – 195 bet.
12. Iqtisodiy protsessual huquq. Darslik / Mas'ul muharrir y.f.d. Z.N.Esanova. – Toshkent: TDYU, 2020. – 450 bet.

13. Ўзбекистонда адвокатура: жорий ҳолати ва ривожланиш истиқболлари (таҳлилий маълумот). Мазкур таҳлилий маълумот Ўзбекистон Республикаси Адвокатлар Палатасининг раиси А.Эрназаров раҳбарлигида тайёрланди. Муаллифлар: Б.Саломов, В.Давлятов, С.Пардаев, Г.Сайфиева. – Тошкент. 2020. 150 б.
14. Matmurotov A. Analysis Of The Requirement Having Work Experience In The Legal Profession For A Person Applying For The Status Of An Advocate In Order To Obtain A License For The Right To Practice Law //The American Journal of Political Science Law and Criminology. – 2021. – Т. 3. – №. 12. – С. 50-55.
15. Матмуротов А. Малака имтиҳонини топшириш тартибини такомиллаштириш масалалари //Общество и инновации. – 2021. – Т. 2. – №. 12/S. – С. 205-221.
16. Маткаримов К. К. THE ANALYSIS OF THE INTERNATIONAL LEGAL NORMS ON THE BASIS OF HUMANIZATION OF CRIMINAL PROCEEDINGS //ЖУРНАЛ ПРАВОВЫХ ИССЛЕДОВАНИЙ. – 2022. – Т. 7. – №. 3.
17. NURUMOV D. The Essence And Features Of The Plea Bargain As A Simplified Procedure For Criminal Proceedings //Solid State Technology. – 2020. – Т. 63. – №. 5. – С. 6215-6221.
18. Khakimova K., Fioritto N. Restorative Justice: A Global Evolution in Conflict Resolution Viewed Through the Lens of Uzbekistan and the United States //EUROPEAN JOURNAL OF INNOVATION IN NONFORMAL EDUCATION. – 2022. – Т. 2. – №. 1. – С. 263-268.
19. Qodiraliyev S. ISSUES OF IMPROVING THE ACTIVITIES OF THE CHAMBER OF ADVOCATES. – 2021.
20. Кодиралиев С. Адвокатлар палатаси фаолиятини такомиллаштириш масалалари //Общество и инновации. – 2022. – Т. 3. – №. 1/S. – С. 49-54.
21. Valisher D. Topical issues of the establishment of the legal status of advocacy structures //The American Journal of Social Science and Education Innovations. – 2020. – Т. 2. – №. 06. – С. 12-18.
22. https://www.norma.uz/uz/bizning_sharhlar/nizolarni_hal_qilishning_yangi_usullari_mediatsiya
23. https://nrm.uz/contentf?doc=683863_&products=1_vse_zakonodatelstvo_uzbeki_stana
24. https://nrm.uz/contentf?doc=683863_&products=1_vse_zakonodatelstvo_uzbeki_stana

УДК: 616.12-005.4-06:616.89-008.45

RESULTS OF MORPHOLOGICAL STUDIES (Experimental studies)

Khamdamov I.B.

Bukhara State Medical Institute named after Abu Ali Ibn Sino. Republic of
Uzbekistan.

ABSTRACT

Despite the emergence of new technologies in herniology, the problem of choosing a method and material for fixing meshprostheses remains unresolved and requires the search for new approaches to solve this problem.

Keywords: *hernia, hernioplasty, mesh, abdominal wall reconstruction, women of childbearing age.*

АННОТАЦИЯ

Несмотря на появление новых технологий в Герниологии, проблема выбора способа и материала для крепления мешипротезов остается нерешенным и требует поиска новых подходов для решения этой проблемы.

Ключевые слова: *грыжи, герниопластика, сетка, реконструкция стенок брюшной полости, женщины детородного возраста.*

INTRODUCTION

The analysis of the literature devoted to the problems of hernioplasty still indicates a high percentage of various complications of hernia treatment, indicating the low effectiveness of the proposed methods of their prevention and insufficient attention of surgeons to many of these complications [1,2,5]. Ventral hernias not only bring aesthetic discomfort, but also reduce the quality of life, limiting the functionality of women. The wide prevalence of hernias among people of working age determines the high social and economic significance of this problem. The development of herniology follows the path of increasing the reliability of the applied methods of hernoplasty while reducing the traumatic nature of the techniques [2,3,6].

In one of the studies conducted in Europe, an increase in infectious wound complications was revealed after the routine use of chlorhexidine bigluconate as a local antiseptic in preparation for surgery of the surgical field. Researchers suggest that the antiseptic destroys the microbiome formed on the skin and leads to excessive growth of flora insensitive to it, including nosocomial [1,2,3,7]. The choice of the hernioplasty method is within the competence of the operating surgeon. However,

each surgeon relies on data from domestic and foreign studies, which greatly simplify this choice [1,2,3,9]. One of the latest such sources is the recommendations of the European Society of Herniologists from 2016 [2,4,8]. But, in some cases, this choice is, unfortunately, empirical in nature and is based not so much on objective criteria as on the personal preferences of the surgeon. This problem is especially important at the stage of mastering new techniques, when technologies are not yet perfect. In these conditions, a very relevant, from our point of view, is a comprehensive comprehensive analysis of the results of treatment using new and traditional methods, which allows you to find both positive and negative sides of a particular method, and determining the place of a new method in a particular section of surgery.

The aim of the study is to improve the results of surgical treatment of women of fertile age with hernias of the anterior abdominal wall by substantiating a differentiated approach to the choice of the method of allogernioplasty.

MATERIAL AND METHODS OF RESEARCH.

Within the framework of the experimental section, the work was carried out in two directions: 1. Development of a method aimed at the ability to regulate the degree of formation of connective tissue in the area of the wound barrier using the preparation of carboxymethylcellulose. The experiment was performed on rats that had a mesh explant on the fascia of the back muscles, treated with Mesogel and Iodopyron in the main group and with Iodopyron in the control group. As a result, within 15, 30 days, in accordance with the Convention for the Protection of Animals (Strasbourg, 1986), animals were removed from the experiment by overdosing with a 20% solution of the anesthetic "Xila". The mesh explant was evaluated macroscopically, tensometrically, then the section of the explant with surrounding muscle-aponeurotic tissues was excised for histological examination. The study used hematoxylin - eosin staining to assess the presence of fibroblasts, fibrous structures and collagen. Macroscopically and microscopically, a decrease in the density of the connective tissue formed around the explant filaments in the main group was revealed. It was found that in the control group of rats operated with a mesh prosthesis and iodopyron, two weeks after implantation, a proliferative reaction was observed with a large number of fibroblasts located between rare thin collagen fibers and, especially often, at the border with the endoprosthesis. Each thread of the endoprosthesis was surrounded by a forming ring-shaped capsule of young connective tissue with young fibroblasts with an abundant amount of collagen fibers. There was also abundant formation of the vascular network in the area of

proliferation of young connective tissue. Macroscopically, the explant is roughly spliced with the underlying fascia, it does not separate from the latter when stretched. On a series of preparations taken one month after implantation in the same group, the polypropylene mesh prosthesis is also surrounded by collagen fibers forming a capsule, however, the thickness of the proliferative layer has somewhat decreased, and the collagen fibers are not randomly arranged, which indicates their maturity. Collagen bundles of mature connective tissue are numerous and isolate the foreign body of the endoprosthesis in the form of a capsule. Fibroblasts in the capsule become narrow and intensively stained with hematoxylin, which indicates their greater maturity. The tissues around the endoprosthesis are not changed. In the second group of rats operated with a mesh prosthesis with iodopyron, two weeks after implantation, the formation of loose, sometimes denser connective tissue was observed, fibroblasts and collagen fibers of which entwine the filaments of the mesh. Around the individual threads of the endoprosthesis, the formation of collagen fibers is delayed compared to the control group. There are rare concentric located collagen fibers that form a thinner capsule. At the same time, in the wound, the mesh prosthesis is soldered to the surrounding tissues by rare single adhesions and is more mobile, clearly differentiated in the tissues.

On a series of drugs taken one month after implantation, the differences with the control group consisted in the severity of the connective tissue capsule around the fibers of the mesh explant. The polypropylene mesh prosthesis is also surrounded by a dense capsule, but it was already represented by mature connective tissue. The capsule is thinner in comparison with the similar control group (3,2-0,8 times, $p < 0,05$). The collagen bundles of mature connective tissue are longitudinally located, and the fibroblasts between them are narrow and small, intensively stained with hematoxylin, which indicates their greater maturity. The tissues around the endoprosthesis are not changed.

In the control group of laboratory animals, four cases (27%) of wound infection and animal death were observed. There were no wound complications in the main group. Thus, the conducted experimental studies allowed us to learn more about the course of the wound process during implantation of a polypropylene mesh endoprosthesis with Iodopiron preparations.

CONCLUSIONS

1. The data obtained indicate that it is possible to effectively influence the formation and maturation of connective tissue in the wound by forming a

biodegradable mesogel case, thereby preventing deformation of the mesh endoprosthesis and anatomical structures of the surgery area with fibrous tissue.

2. The use of iodopyron for the treatment of a mesh polypropylene prosthesis at the stage of its implantation provides effective prevention of infectious complications from the wound. These results served as the basis for the use of the drug in the clinic.

REFERENCES

1. Belokonev V.I., Fedorina T.A., Kovaleva Z.V. et al. Pathogenesis and surgical treatment of postoperative ventral hernias // Samara: GP "Perspektiva", 2005. P. 208.
2. Kulikovskiy V.F., Vitinskaya E.P., Soloshenko A.B. Analysis of the immediate results of treatment of patients with prosthetic plastic using mesh endoprostheses with a nanosized diamond-like carbon coating // Fundamental research. - 2014.-№4.-P. 91-95.
3. Kulikovskiy V.F., Dolzhikov A.A., Bitenskaya E.P. et al. Systemic inflammatory response during implantation of mesh prostheses with carbon coating // Materials of the X conference "Actual problems of herniology." - Moscow, 2013. - P. 77-78.
4. Titova E. V. Study of the results of treatment of patients after xenoplasty of ventral hernias // Collection of materials of scientific and practical conference of young scientists in the framework of the first All-Russia. weeks of science with international participation. - Saratov, 2012. -P. 94-95.
5. Khamdamova M. T. Ultrasound assessment of changes in the endometrium of the uterus in women of the first and second period of middle age when using intrauterine and oral contraceptives // Journal of biomedicine and practice special issue-2. Tashkent-2020 issn 2181-9300 doi journal 10.26739/2181-9300
6. Khamdamova M.T., Rabiev S.N. Somatometric characteristics of pregnant women with different body types // Europe's Journal of Psychology (EJOP), 2021, Vol. 17(3), P.215-220.
7. Khamdamova M. T. Age echographic characteristics of the uterus and ovaries in women of the first and second period of middle age // Biology and integrative medicine. ISSN 2181-8827 2020. №2 – March- April(42).-P.75-86.
8. Khamdamova M. T. Age and individual variability of the shape and size of the uterus according to morphological and ultrasound studies // Problems of biology and medicine. – 2020. – №. 1. – C. 116.
9. Khamdamova M. T., Tukhtasinovna K. M. Echographic features variability in the size and shape of the uterus and ovaries in women of the second period of adulthood using various contraceptives // Asian Journal of Multidimensional Research (AJMR). – 2020. – T. 9. – №. 5. – C. 259-263.

YARIMO'TKAZGICH ASOSIDAGI TURLI STRUKTURALI NANOTRUBKALAR

**Muminov Islomjon Arabboyevich,
Axmedov Baxodir Baxromovich**

Farg'ona davlat universiteti, Fizika-matematika fanlari bo'yicha
falsafa doktori (PhD);
ima220790@mail.com

Maxmudov Azizbek Alijon o'g'li

Farg'ona davlat universiteti, Fizika (Nazariy fizika) mutaxassisligi magistranti;

ANNOTATSIYA

Yarimo'tkazgich nanotrubkalarining ba'zilarini strukturasi o'rganilgan bo'lib, ularni bir-biridan farqli tomonlari ko'rsatilgan. Bundan tashqari nanotrubkalarining asosiy xususiyatlaridan biri bo'lmish, nanotrubka xiraligi kattaligi haqida ma'lumotlar keltirilgan. Turli xiralikka ega bo'lgan nanotrubkalarining o'tkazuvchanlik koeffitsientlari bir-biri bilan ko'rsatilgan.

Kalit so'zlar: *Yarimo'tkazgich nanotrubka, nanotrubka xiraligi, o'tkazuvchanlik koeffitsienti.*

АННОТАЦИЯ

Исследована структура некоторых полупроводниковых нанотрубок и показаны их различные аспекты. Имеются также сведения о величине нанотрубок, что является одной из основных особенностей нанотрубок. Показана проводимость нанотрубок с разной хиральностью относительно друг друга.

Ключевые слова: *полупроводниковая нанотрубка, хиральность нанотрубки, проводимость.*

ABSTRACT

The structure and composition of solids, the forces of interaction between the particles that make them up, mechanical, electrical, magnetic, optical and other properties are studied.

Keywords: *crystal, amorphous bodies, diamond zone, crystal lattice.*

KIRISH

O'z zamonida Demokrit Borliqning atomistik kontseptsiyasi haqida fikr yuritganida olam kimyoviy elementlar va ular birikmalarining ko'p sondagi "G'ishtcha"laridan tuzilgan deb taxmin qildi. Ular bir-biridan alohida xususiyatlari

bilan farq qiladi. Olam tuzilishida ishtirok etuvchi “g’ishtcha”larning xususiyatlari kabi ularning tarixi ham bir-biridan farqlidir. Ba’zi elementlar, masalan, mis(Cu), temir(Fe), oltingugurt(S) va uglerod(C) qadimdan ma’lum. Boshqa ba’zi elementlarning yoshi faqat asrlar bilan baholanadi. Insoniyat kislorodni doimiy ravishda iste’mol qilib kelgan, ammo u element sifatida XVII asrga kelib ochilgan. Uchinchi toifa elementlar 100-200 yil oldin ochilgan, ammo bizning zamonimizga kelib ularning nufuziga yetarlicha e’tibor qaratilgan. Ularga uran(U), alyuminiy(AL), bor(B), litiy(Li), berilliy(Be)lar kiradi.

1985- yilda Robert Kerl, Garol’d Kroto va Richard Smolli tasodifiy ravishda printsipial ravishda yangi uglerod birikmasi bo’lgan fullerenni ochishdi. Fullerenning ajoyib xususiyatlari bir qator tadqiqotchilarni jalb etdi. 1996- yilda fullerenni kashf etganlar Nobel mukofoti sovrindorlari bo’lishdi. Fulleren molekulasining asosi ugleroddir. Uglerod- ajoyib kimyoviy element bo’lib, u ko’pgina kimyoviy elementlar bilan bog’lanib, turli tarkib va tuzulishga ega bo’lgan molekulalarni hosil qila olish xususiyatiga egadir.

Maktab kimyo kursidan ma’lumki, uglerod ikkita asosiy allotrop holatiga ega. Bular: grafit va olmos. Fulleren ochilishi bilan uglerod yana bir allotrop holatga ega ekanligi ma’lum bo’ldi. Grafit, olmos va fulleren molekulalarining strukturasi ko’ramiz.

MUHOKAMA

Grafit qatlamli strukturaga ega. Uning har bir qatlami bir- biri bilan kovalent bog’langan to’g’ri olti burchaklarni hosil qiluvchi uglerod atomlaridan iborat. Qo’shni qatlamlar bir- birini Van-der- Vaals kuchlari bilan ushlab turadi. Shuning uchun ular bir-biriga nisbatan erkin sirpanadi. Bunga oddiy misol qalam. Grafit sterjenni qog’oz ustida yurg’izsak, qatlamlar sekin bir-biridan ajralib, qog’ozda iz qoldiradi.

Olmos uch o’lchovli tetraedrik strukturaga ega. Har bir uglerod atomi qolgan to’rttasi bilan kovalent bog’langan. Kristall panjaradagi barcha atomlar bir-biridan bir xil masofada(154 nm) joylashgan. Ularning har biri boshqalari bilan to’g’ri kovalent aloqa bilan bog’langan bo’lib, kristallda bitta gigant makromolekulani hosil qiladi.

“C-C” kovalent bog’lanishlarning katta energiyaga ega ekanligidan olmos o’ta mustahkam bo’lib, nafaqat qimmatbaho tosh sifatida, balki metall kesuvchi asboblarda uchun ham xom ashyo sifatida ishlatiladi.

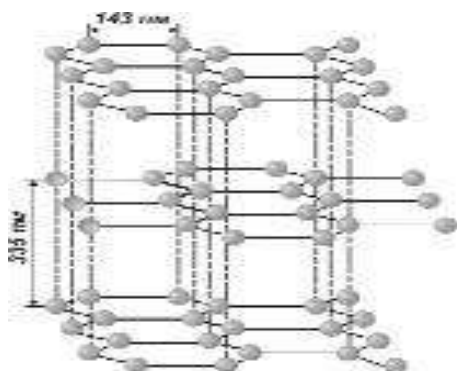

1-rasm. Grafit strukturasi

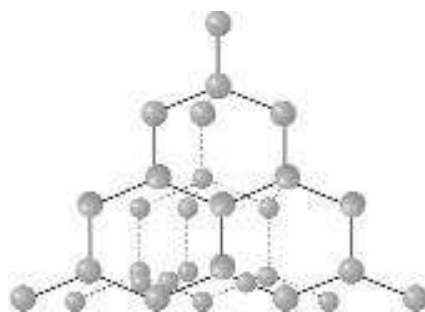

2- rasm. Olmos strukturasi

Fulleren atamasi arxitektor Bakminster Fuller sharafiga qo'yilgan bo'lib, u o'xshash strukturalardan arxitekturada foydalangan. Shu sababli ularni bakibolalar deb ham atashadi. Fulleren karkas strukturaga ega bo'lib, u futbol to'pini eslatadi. Fulleren molekulasining ajoyib xususiyati shundaki, bunday uglerod "To'pi"ning ichida bo'shliq hosil bo'ladi-ki, kapilyar xususiyatlarga asosan unga boshqa moddalarning atom va molekularini kiritish mumkin.



3- rasm. Fulleren strukturasi

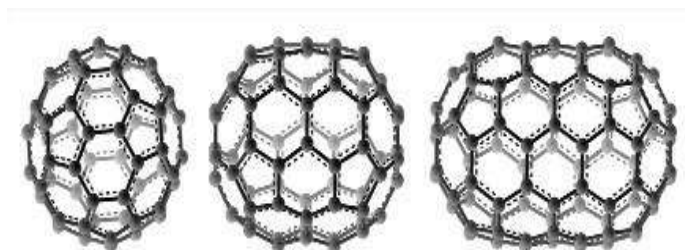

**4-rasm. Fullerenlar a) C 60 b) C70
s) C 90**

Fullerenlarni o'rganish davomida molekulari o'rganildi va sintezlandi. Ammo uglerodli karkas strukturalar xilma-xilligi bu bilan tugamaydi. 1991- yilda yaponiyalik professor Sumio Iidzila nanotrubkalar deb atalgan uzun uglerod silindrlarini qayd etdi. Nanotrubka- bu uzunligi bir necha o'n mikron, diametri qariyb 1nm bo'lgan, uglerodning miliondan ortiq atomlaridan toshkil topgan molekuladir.

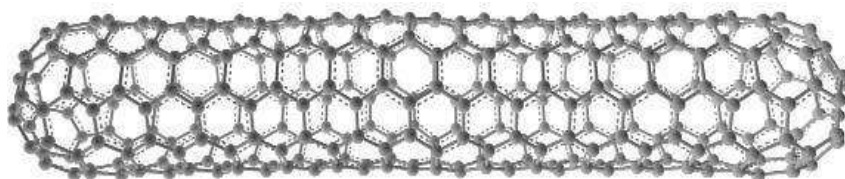

5- rasm. Nanotrubka strukturasi

Trubka devorlarida uglerod atomlari to'g'ri oltiburchaklarning uchlarida joylashgan. Nanotrubkalar strukturasi quyidagicha tasavvur etish mumkin: Grafit bo'lagini olib, undan chiziqcha kesib olamiz va uni silindrga "yelimlaymiz". (Aslida nanotrubkalar umuman boshqacha o'sadi.) Demak, oddiygina grafit bo'lakchasini olib uni silindrga o'rasak nanotrubka hosil bo'lishi kerak. Ammo nanotrubkalar eksperimental ochilgunga qadar nazariyotchilardan hech kim buni bashorat qila olmadi. Olimlarga faqatgina ularni o'rganish va hayratlanish qolgan edi.

Ideal nanotrubka – bu grafit setkasini yassi geksogonal o'rashda olingan silindr (5- chizma.) Geksogonal grafit setkasi va nanotrubkaning bo'ylama o'qi o'zaro orientatsiyasi nanotrubka xarakteristikasida asosiy jihat hisoblanadi va u xirallik deb nomlangan. Trubkalar turli xirallik bilan xarakterlanadi. Ideallashtirilgan trubka bu silindrga o'ralgan grafit tekislik bo'lib, uning sirti to'g'ri olti burchaklar bilan to'ldirilgan va ularning uchlarida uglerod atomlari joylashgan. Bunday natija grafit tekisligining nanotrubka o'qiga nisbatan burchak orientatsiyasi bilan ifodalanadi.

Burchak orientatsiyasi nanotrubka xiralligini belgilaydi, u esa o'z navbatida uning elektr xarakteristikalarini aniqlaydi. Nanotrubkalarining bu xususiyati 6-rasmda ko'rsatilgan bo'lib, unda grafit tekisligining qismi va uning o'ralishi mumkin bo'lgan yo'nalishlari ko'rsatilgan. [1-8]

Nanotrubkalarining xiralligi bir qancha belgilar (m,n) bilan belgilanadi. Ular olti burchak koordinatalarini ko'rsatadiki, tekislikni o'rash natijasida koordinata boshida turgan olti burchak bilan to'g'ri kelishi kerak. Bunday olti burchaklarning bir nechtasi mos keluvchi belgilar bilan chizmada ko'rsatilgan. Xirallikni ifodalashning boshqa usuli bu nanotrubka o'ralish yo'nalishi va qo'shni olti burchaklar umumiy tomonga ega bo'lgan yo'nalish orasidagi burchakni ko'rsatish bilan ifodalanadi. Ko'rsatilgan konfiguratsiyalar (m,o) va $(2n,n)$ xiralliklarga to'g'ri keladi.

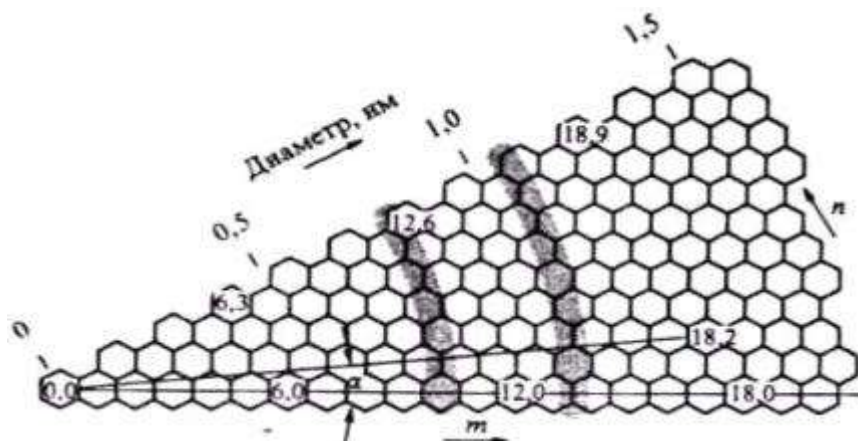

6- rasm. Nanotrubkalar xiralligi namoyishi. Grafit tekisligining qismini silindrga o'rash natijasida bir qatlamli nanotrubka hosil bo'ladi.

NATIJARLAR

Bir qatlamli (m,n) nanotrubka xiralligi indeksi uning diametrini belgilaydi. Bu bog'liqlik quyidagi ko'rinishga ega:

$$D = \sqrt{m^2 + n^2 - nm} \frac{\sqrt{3}}{\pi} d_0 \quad (1)$$

Bu yerda $d_0=0,142$ nm bo'lib, u grafit tekisligidagi uglerod qo'shni atomlari orasidagi masofadir. Zamonaviy elektron mikroskoplarning ruxsat etuvchi qobiliyati turli xirallikka ega bo'lgan nanotrubkalarni bevosita farqlay olmaydi, shuning uchun bu parametрни aniqlashning yagona usuli ularning diametrlarini aniqlash bilan bog'langan. Nanotrubkaning oddiylashgan modelini qaraylik. 6-chizmada bir qatlamli nanotrubka modeli keltirilgan. Bunday trubka o'rash natijasida darz qoldirmaydi va yarim sferik cho'qqilar bilan tugaydi. Bu cho'qqilar to'g'ri olti burchaklar bilan birga oltita to'g'ri beshburchaklarni ham o'z ichiga oladi. Trubka oxiridagi beshburchaklarning borligi ularning fulleren molekularining chegaraviy holi deb qarash imkoniyatini tug'diradi. Ularning bo'ylama o'qi diametrdan ancha katta.[9-18]

XULOSA

Eksperimental kuzatiladigan bir qatlamli nanotrubkalarining strukturasi ko'p jihatdan yuqorida zikr etilgan ideal nanotrubkadan farq qiladi. Avvalo bu nanotrubka cho'qqilariga daxldor bo'lib, kuzatishlar ko'rsatadiki, ularning shakli ideal yarim sferadan ancha uzoq. Xiralligi (10,10) bo'lgan, nanotrubkalar bir qatlamli nanotrubkalar orasida alohida o'ringa ega.

Bunday tipdagi nanotrubkalarda har qaysi olti hadli halqa tarkibiga kiruvchi ikkita C-C bog'lanishlar trubka bo'ylama o'qiga parallel orientirlangan. Bunday

strukturali nanotrubka hisoblash natijalariga ko'ra sof metall o'tkazuvchanlikka ega bo'lishi kerak. Bundan tashqari, termodinamik hisoblashlar ko'rsatadiki, bunday trubkalar yuqori stabillikka ega. Yaqin vaqtlargacha bunday ideallashtirilgan sharoitlarga erishish qiyindek tuyulardi. Ammo grafit sirtini nikel katalizator ishtirokida ikkita lazer impulslari bilan nurlantirganda diametri 1,36nm va uzunligi bir necha yuz mikron bo'lgan metall o'tkazuvchanlikka ega nanotrubkalarining sintezi amalga oshirildi. Nazariy xulosalar eksperimental tasdig'ini topdi.

REFERENCES

1. Rasulov, R. Y., Akhmedov, B. B., Muminov, I. A., & Umarov, B. B. (2021). Crystals with tetrahedral and hexagonal lattices. *Fergana. Classic.-2021*.
2. Rustamovich, R. V., Yavkachovich, R. R., Bahroovich, A. B., Arabboyevich, M. I., & Zaylobidinovich, P. B. (2020). Linear-circular dichroism of one-photon absorption of light in narrow-zone semiconductors. contribution of the effect of coherent saturation. *European science review*, (7-8), 49-53.
3. Rasulov, V. R., Akhmedov, B. B., & Muminov, I. A. (2021). Interband one- and two-photon absorption of polarized light in narrow-gap crystals. *Scientific-technical journal*, 4(1), UDC-621.
4. Yavkachovich, R. R., Bahromovich, A. B., Ogli, R. M. B., Akmaljon, A., & Umidaxon, R. (2020). Diagonal matrix elements of the effective Hamiltonian in a semiconductor (taking into account spin-orbit interaction). *European science review*, (1-2), 101-105.
5. Rustamovich, R. V., Yavkachovich, R. R., Bahroovich, A. B., Arabboyevich, M. I., & Xusnitdin, N. (2020). TWO-PHOTONE LINEAR-CIRCULAR DICHROISM IN NARROW-ZONE SEMICONDUCTORS. *European science review*, (7-8), 54-59.
6. Rustamovich R. V. et al. Nondiagonal matrix elements of the effective Hamiltonian in a semiconductor (taking into account spin-orbit interaction) //European science review. – 2020. – №. 1-2. – C. 89-92.
7. Yavkachovich R. R. et al. Agency of surface recombination on volt-ampere characteristic of the diode with double injection //European science review. – 2019. – №. 11-12. – C. 70-73.
8. Rustamovich R. V. et al. Phenomenology of two and three photon linear-circular dichroism of light absorption in p-GaAs //European science review. – 2020. – №. 1-2. – C. 97-100.

9. Rustomovich R. V. et al. Matrix elements of two and three-photon absorption of polarized radiation in a cubic symmetry semiconductor //European science review. – 2020. – №. 1-2. – С. 93-96.
10. Rozikov J. et al. DIMENSIONALLY QUANTIZED SEMICONDUCTOR STRUCTURES //Scientific Bulletin of Namangan State University. – 2019. – Т. 1. – №. 6. – С. 58-63.
11. Akhmedov B. et al. ABOUT WAVEFUNCTIONS IN LOW-DIMENSIONAL SEMICONDUCTORS //Central Asian Problems of Modern Science and Education. – 2018. – Т. 3. – №. 4. – С. 51-57.
12. Akhmedov B. B., Rozikov J. Y., Muminov I. A. MATERIAL'S ELECTRONIC STRUCTURE //Zbiór artykułów naukowych recenzowanych. – С. 78.
13. Расулов, В. Р., Расулов, Р. Я., Эшболтаев, И. М., Насиров, М. Х., & Муминов, И. (2016). ЛИНЕЙНО-ЦИРКУЛЯРНЫЙ ДИХРОИЗМ ОДНО ФОТОННОГО ПОГЛОЩЕНИЯ СВЕТА В ПЬЕЗОЭЛЕКТРИЧЕСКИХ ПОЛУПРОВОДНИКАХ. УЧЕТ ЭФФЕКТА КОГЕРЕНТНОГО НАСЫЩЕНИЯ. American Scientific Journal, (7), 44-47.
14. Полвонов, Б. З., Насиров, М., Мирзаев, В., & Разиков, Ж. (2019). Диагностика полупроводниковых материалов методом поляритонной люминесценции. In General question of world science (pp. 39-42).
15. Nurmatov, O.R., Yulchiyev, I.I., Axmadjonov, M.F., Xidirov, D.Sh., and Nasirov, M.X.. "TALABALARGA "МАТЕМАТИК МАЙАТНИКНИНГ ТЕБРАНШИШ ҚОНУНИ" MAVZUSINI МАТЕМАТИК USULLAR BILAN TUSHUNTIRISH" Oriental renaissance: Innovative, educational, natural and social sciences, vol. 1, no. 11, 2021, pp. 133-140.
16. Ахмедов Б., Муминов И., Ҳомиджонов Д. УРАВНЕНИЯ ШРЕДИНГЕРА ДЛЯ ДВУМЕРНОГО ВОЛНОВОГО ВЕКТОРА //InterConf. – 2021.
17. Ахмедов Б. Б. и др. НЕПАРАБОЛИЧНОСТЬ ЭНЕРГЕТИЧЕСКИХ ЗОН //WORLD SCIENCE: PROBLEMS AND INNOVATIONS. – 2020. – С. 28-30.
18. Rustom Y. et al. ON THE THEORY OF ONE-PHOTON ABSORPTION OF POLARIZED LIGHT IN NARROW-GAP CRYSTALS. TAKING INTO ACCOUNT THE EFFECT OF COHERENT SATURATION //EurasianUnionScientists. – 2021. – Т. 5. – №. 1 (82). – С. 56-59.

ОИМ-ГОМЕОМОРФИЗМЫ И КВАЗИКОНФОРМНОСТЬ

Утаев Азизбек Тойир ўғли

Каршинский институт ирригации и агротехнологий при Национальном
исследовательском университете “ТИИИМСХ”

АННОТАЦИЯ

В этой статье показано, что если ОИМ-гомеоморфное отражение является переносом поля в поле, то это отражение будет квазиконформой и будет определен его коэффициент квазиконформности.

Ключевые слова: *ОИМ-гомеоморфное отражение, квазиконформ, коэффициент квазиконформности, отражение.*

ABSTRACT

This article shows that if an OIM-homeomorphic reflection is a transfer of a field into a field, then this reflection will be a quasiconform and its quasiconformality coefficient will be determined.

Keywords: *OIM-homeomorphic reflection, quasiconform, quasiconformality coefficient. reflection.*

ANNOTATSIYA

Ushbu maqolada OIM-gomeomorf akslantirish biror sohani sohaga o`tkazuvchi bo`lsa, u holda bu akslantirish kvazikonform bo`lishini ko`rsatilgan va uning kvazikonformlilik koeffisenti aniqlangan.

Kalit so'zlar: *OIM-gomeomorf akslantirish, kvazikonform, kvazikonformlilik koeffisenti, akslantirish.*

Отображение пространства \bar{R}^n полностью характеризуется соотношением между модулями семейств кривых Γ и модулями их образов Γ^* , наличие константы $K > 0$, с которой для всех семейств Γ выполнено двойное неравенства

$$K^{-1}M(\Gamma) \leq M(\Gamma^*) \leq KM(\Gamma) \quad (1)$$

Определяет K – квазиконформное отображение. В частности, если рассматривать ограничение K – квазиконформного отображения пространства \bar{R}^n на некотором континиуме Σ , то для любой пары подконтиниумов $E, F \subset \Sigma$ двойное неравенства (1) выполняется для семейства Γ всех кривых в \bar{R}^n , соединяющих контениумы E и F . В качестве Γ^* рассматривается семейство

всевозможных кривых в \bar{R}^n соединяющих $f(E)$ и $f(F)$, Это позволяет рассмотреть класс гомеоморфных отображений континуума Σ в \bar{R}^n , для которых неравенство (1) выполняется при любом выборе подконтинуумов $E, F \subset \Sigma$. В этом классе, в частности, содержатся ограничения на Σ всех K -квазиконформных отображений пространства \bar{R}^n . Первоначальная идея рассмотрения гомеоморфизмов, определенных на континуумах и ограниченно искажающих модули (ОИМ-гомеоморфизмы), принадлежит П.П. Белинскому. В работах [3], [5]. изучены ряд свойств ОИМ-гомеоморфизмов. Прежде всего возникает вопрое о квазиконформности ОИМ-гомеоморфизмов, то есть при каких областей определения Σ , заданные на них ОИМ-гомеоморфизмы являются квазиконформными, конечно весьма актуальным является зависимость коэффициента K при неравенства (1).

Определение [5]. Гомеоморфное отображение $f: \Sigma \rightarrow \bar{R}^n$ связного подмножества $\Sigma \subset \bar{R}^n$ называется ограниченно искажающим модулем (или ОИМ-гомеоморфизмом), если имеется константа $K > 0$ такая, что неравенство

$$K^{-1}M(E, F) \leq M(f(E), f(F)) \leq KM(E, F)$$

выполняется для любой пары непересекающихся континуумов $E, F \subset \Sigma$. Наименшая из всех таких констант K , называется коэффициентом искажения гомеоморфизма f .

Пусть $f: D \rightarrow D'$ гомеоморфизм пространственных областей. Тогда f является квазиконформным только в том случае, если величина

$$\left\{ \limsup_{r \rightarrow 0} \frac{\max_{|x-x_0|=r} |f(x) - f(x_0)|}{\min_{|x-x_0|=r} |f(x) - f(x_0)|}, x \in D \setminus \{\infty, f^{-1}(\infty)\} \right\}$$

ограничена [2].

Приводим некоторые свойства ОИМ-гомеоморфизмов.

Теорема 1 [4]. Если гомеоморфизм $f: \Sigma \rightarrow \Sigma^*$ поверхностей класса C^1 в \bar{R}^n является ОИМ-гомеоморфизмом с коэффициентом искажения Q , то он является K -квазиконформным с $K \leq Q$.

Определение [5]. Парой называется объект вида $\langle \Sigma, U \rangle$, где $U \subset \bar{R}^n$ является окрестностью континуума $\Sigma \subset \bar{R}^n$. Гомеоморфизм $f: \Sigma \rightarrow \Sigma^*$ называется ОИМ-гомеоморфизмом пары $\langle \Sigma, U \rangle$ на пары $\langle \Sigma^*, U^* \rangle$ если он

удовлетворяет следующему условию: существует константа $Q > 0$, такая, что для любых непересекающихся компактных континуумов $E, F \subset \Sigma$ и их образов $E^*, F^* \subset \Sigma^*$ выполняется оценка

$$Q^{-1}M(E, F; U) \leq M(E^*, F^*; U^*) \leq QM(E, F; U).$$

Пары $\langle \Sigma, U \rangle$ и $\langle \Sigma^*, U^* \rangle$ называются квазиконформно эквивалентным, если существует ОИМ-гомеоморфизм $f: \langle \Sigma, U \rangle \rightarrow \langle \Sigma^*, U^* \rangle$.

Теорема [5]. Если Σ -компактный континуум в области $U \subset \bar{R}^n$, то тождественное отображение $i: \Sigma \rightarrow \Sigma^*$ осуществляет ОИМ-гомеоморфизм пар $i: \langle \Sigma, U \rangle \rightarrow \langle \Sigma^*, \bar{R}^n \rangle$.

Следствие [5]. Пусть континуум Σ и Σ^* компактны соответственно в области U и U^* . Пары $\langle \Sigma, U \rangle$ и $\langle \Sigma^*, U^* \rangle$ квазиконформно эквивалентны тогда и только тогда, когда квазиконформно эквивалентны пары $\langle \Sigma, \bar{R}^n \rangle$ и $\langle \Sigma^*, \bar{R}^n \rangle$.

Это утверждение позволяет при изучение ОИМ-гомеоморфизмов не обращать внимание на объемлющее области U и U^* , если нас не интересует фактическая величина константы Q в определении ОИМ-гомеоморфизма.

В настоящей работе изучается свойства квазиконформности ОИМ-гомеоморфизма при отсутствие гладкости области определения. Для простоты приводим утверждение в случае $n = 3$. Имеет место следующая.

Теорема. Если гомеоморфизм $f: \Sigma \rightarrow \Sigma^*$ поверхностей в \bar{R}^n является ОИМ-гомеоморфизмом с коэффициентом искажения Q , то он является квазиконформным.

Доказательства. Пусть

$$B^3(x_0, r) \text{ есть шар } \{x \in R^3 : |x - x_0| \leq r\}$$

$$B^3(r) = B^3(0, r), B^3 = B^3(0, 1)$$

$$S^2(x_0, r) \text{ есть сфера } \{x \in R^3 : |x - x_0| = r\}$$

$$S^2(r) = S^2(0, r), S^2(0, 1)$$

Предположил, что $0 \in \Sigma$, $f(0) \in \Sigma^*$. Для $0 < r < 1$, рассмотрим сферу S^2 .

Пусть

$$M = \max_{|x-x_0|=r} |f(x) - f(x_0)|,$$

$$m = \min_{|x-x_0|=r} |f(x) - f(x_0)|.$$

Рассмотрим величину

$$L(r) = \frac{\max_{|x-x_0|=r} |f(x) - f(x_0)|}{\min_{|x-x_0|=r} |f(x) - f(x_0)|}$$

и оценим её сверху

Обозначаем через S_1 и S_2 – прообразы сфер $S^2(f(0), M)$ и $S^2(f(0), m)$ соответственно и $E = \text{ext}S_1$, $F = \text{int}S_2$ на Σ .

Если γ_1 есть континуум, соединяющий o со сферой $S^2(0, r)$, γ_2 – континуум, соединяющий $S^2(0, r)$ с бесконечно удаленной точкой, то имеет место следующее неравенство

$$M(E, F; R^3) \geq M(\gamma_1, \gamma_2; R^3) \geq a(3). \quad (2)$$

Следовательно

$$\overline{\lim}_{r \rightarrow 0} L(r) \leq \exp \left\{ \left[\frac{4Q\pi}{a(3)} \right]^{\frac{1}{2}} \right\},$$

и f является квазиконформным отображением.

REFERENCES

1. Сычев А. В. Модули и пространственные квазиконформные отображения, - Новосибирск «Наука». 1983., с. 152.
2. David B. Gault and M. K. Vamanamurthy. Quasiconformal extensions of mappings in n-space. Ann. Acad. Sci. Fenn. SerAI, 1977. V. 3. P. 229-248.
3. Варисов А. К. О продолжении пространственных квазиконформных отображений. Докл. АН СССР. Издательство «наука». Москва. 1977. Том 234. № 4. стр. 740-742.
4. Асеев В. В. Ворисов А. К. Об одном признаке квазиконформности отображений гладких поверхностей. Докл. АН СССР. Издательство «наука». Москва. 1977. Том 234. № 5. Стр. 1001-1003.
5. Асеев В. В. О гомеоморфизмах, ограниченно искажающих модули в объемлющем пространстве. Теория отображений, ее обобщения и приложения. Сб. научных трудов. Киев, Наукова думка 1982, стр. 9-18.

ОБЗОР И АНАЛИЗ РЕГЕНИРАЦИИ АСФАЛЬТОБЕТОНА

Отабек Юсуфжонов Ғайратжон ўғли

otabek474747@gmail.com

Хожиакбар Рўзалиев Шермамад ўғли

r.chojiakbar@ferpi.uz

Ахмадбек Махмудбек ўғли Турғунбеков

turgunbekovahmadbek40@gmail.com

Ферганский Политехнический Институт, Фергана, Узбекистан

АННОТАЦИЯ

Процесс эксплуатации автомобильных дорог связан с повреждением асфальтобетонных покрытий, возникающих в результате перенапряжений отдельных слоев или всей конструкции дорожной одежды в целом как от совместных транспортных нагрузок и погодных факторов, действующих как в зоне, так и под влиянием напряжений – со стороны нижележащих слоев дорожной одежды и земляного полотна.

Технология борьбы с данными повреждениями предусматривает проведение работ по их фрезерованию и последующему заполнению этих участков новым асфальтобетонным покрытием. В связи с этим возникла необходимость проведения анализа, связанного с возникающими усилиями резания асфальтобетонных покрытий, обоснованной возможности осуществления рабочего процесса фрезерных проектируемой машин в условиях эксплуатации. При компоновке рабочего органа возникла необходимость исследования привода рабочего органа (и износа резцов), для чего была необходима системная разработка со всеми входящими и исходящими параметрами дорожных фрез.

В экспериментальной части магистерской диссертации были проведены испытания фрезерных машин фирмы Wirtgen 2000 определен ресурс износа резцов в условиях эксплуатации в подразделениях государственного комитета по автомобильным дорогам Республики Узбекистан.

Ключевые слова: дорожная фреза, конструкция и рабочий процесс дорожной фрезы при холодной регенерации.

REVIEW AND ANALYSIS OF ASPHALT CONCRETE RECOVERY

Otabek Yusufjonov Gayratjon ugli

otabek474747@gmail.com

Khojiakbar Ruzaliev Shermakhamad ugli

r.xojiakbar@ferpi.uz

Akhmadbek Makhmudbek ugli Turgunbekov

turgunbekovahmadbek40@gmail.com

Fergana Polytechnic Institute, Republic of Uzbekistan

ANNOTATION

The process of road maintenance is associated with damage to asphalt concrete pavements resulting from overvoltages of individual layers or the entire pavement structure as a whole from joint transport loads and weather factors acting both in the zone and under the influence of stresses from the underlying layers pavement and roadbed. The technology for dealing with these damages involves milling and subsequent filling of these areas with new asphalt concrete pavement. In this regard, there is a need for analysis associated with the emerging efforts of cutting asphalt concrete pavements, the reasonable possibility of carrying out the working process of milling machines under design in operating conditions.

When assembling the working body, it became necessary to study the drive of the working body (and wear of the incisors), for which system development with all incoming and outgoing parameters of road mills was necessary.

In the experimental part of the master's thesis, tests of milling machines of the Wirtgen 2000 company were carried out. The resource of wear of the incisors under operating conditions was determined in the departments of the State Committee on Automobile Roads of the Republic of Uzbekistan.

Keywords: *road milling machine, design and workflow of a road milling machine in cold regeneration.*

ВВЕДЕНИЕ

Дорожные фрезы или так называемые холодные фрезы представляют собой специальные дорожные машины, используемые для рыхления и измельчения различных видов грунтов и покрытий, в том числе и асфальтобетонных. В этом классе спецтехники существует своя классификация – так, дорожные фрезы бывают самоходными, навесными и прицепными. Принцип работы машин состоит во фрезеровании, то есть удалении верхних

слоев покрытий, а также дальнейшего измельчения грунтов и покрытий (рис.1.1.1). Дорожные фрезы являются одним из самых востребованных видов дорожно–строительной техники.



Рис.1 Дорожные фрезы

В наше время самоходные дорожные фрезы достигают в ширину 2,2 метров. В некоторых моделях используются 4 приводные гусеницы, а сам барабан находится между ними, также он оснащен забрасывающими лопатками. Современные дорожные фрезы оснащены

системой для сбора отработанного материала и специальной контейнерной лентой, которая позволяет перегрузить его в другой транспорт. Некоторые машины обладают высокой производительностью и способны в сутки обработать до 13000м³, а глубина снятого слоя может достигать 35 сантиметров.

Есть фрезы, для управления которыми требуется сразу два оператора – один специалист управляет самой машиной, а второй должен контролировать глубину фрезерования и отслеживать, не возникает ли на пути возможных препятствий, например, труб, люков, решеток и так далее. [6]



Рис.2 Дорожные фрезы Wirtgen 2000

Также дорожные фрезы классифицируются по количеству, способу расположения и размерам резцов. (рис.1.1.2) Так, эти машины бывают стандартные, профилирующие, специальные, микро фрезерные и стабилизирующие. Кроме этого, фрезы разделяются на малые и большие – это связано с шириной и глубиной зоны, которую можно обработать с помощью машины. Так, малые фрезы способны обрабатывать до 1.2 метра в ширину и до 10 сантиметров в глубину. Ширина больших фрез составляет до 4.2 метра, а глубина – до 30 сантиметров.

ОБСУЖДЕНИЕ И РЕЗУЛЬТАТЫ

Методы холодной регенерации включают в себя снятие и размельчение материала слоев асфальтобетонного или цементобетонного покрытия, их обработку органическим или минеральным вяжущим с добавлением или без добавления новых минеральных материалов, укладку и уплотнение. Методы рециклинга чаще применяют при реконструкции дорог и поэтому в данной работе рассмотрены только кратко. Одной из основных технологических операций холодной регенерации являются снятие и размельчение материалов слоев существующей дорожной одежды. Эти операции обычно производят с помощью холодных фрез.

Для большинства асфальтобетонных покрытий, за исключением случая, когда заполнитель имеет очень низкую прочность, зубья планировщика разрушают старое дорожное покрытие по линиям асфальтовяжущего вещества. При этом гранулометрический состав исходной смеси изменяется очень мало и снятые куски и щебёнки асфальтобетона обычно покрыты вяжущим, что позволяет использовать их для приготовления новой смеси с минимальным расходом битума или битумной эмульсии.

Холодным фрезерованием можно снимать старое покрытие послойно и тем самым отделять материал верхнего слоя из мелкозернистого асфальтобетона от материала нижнего слоя из крупнозернистого асфальтобетона с последующей укладкой в соответствующие слои дорожной одежды. Холодное фрезерование дорожного покрытия применяют для снятия старого покрытия с трещинами, чтобы предупредить их выход на новое покрытие при усилении дорожной одежды; для восстановления поперечного профиля дорожной одежды и устранения колеи, выбоин и других деформаций; увеличения вертикального габарита путепровода над дорогой; уменьшения собственного веса дорожной одежды на мостах и путепроводах; сохранения высоты бордюров и отметок

водосборных, водоотводящих и дренажных систем в населённых пунктах, на городских улицах и в других случаях.[7]

Глубина фрезерования зависит главным образом от состояния покрытия. Чаще всего одним проходом фрезерной машины снимают верхний слой, а на нижний слой укладывают новое покрытие из одного или нескольких слоев.

Способы холодной регенерации, или ресайклинга, отличаются между собой материалом, используемым для укрепления гранулята: органическим, минеральным или комплексным. Полученный при холодном фрезеровании гранулят может быть повторно использован без переработки или с переработкой на месте в передвижной установке или на стационарном заводе с добавлением или без добавления минерального материала (щебня).[8]

В режиме холодного ресайклинга широко используют обработку гранулята битумной эмульсией, жидким или вспененным битумом (рис.1.1.3).



Рис. 1.1.3 Схема рабочих процессов и комплекс машин для холодного ресайклинга с применением битумной эмульсии

При необходимости улучшить гранулометрический состав смеси или усилить дорожную одежду к полученному грануляту добавляют необходимое количество щебня. В этом случае работа выполняется в такой последовательности:

на очищенное старое покрытие вывозится и автогрейдером распределяется слой щебня;

машиной для холодного фрезерования снимается старое покрытие и полученный гранулят перемешивается в самой машине со щебнем. В момент перемешивания смеси добавляется вода для смачивания щебёнок и битумная эмульсия в необходимом количестве;

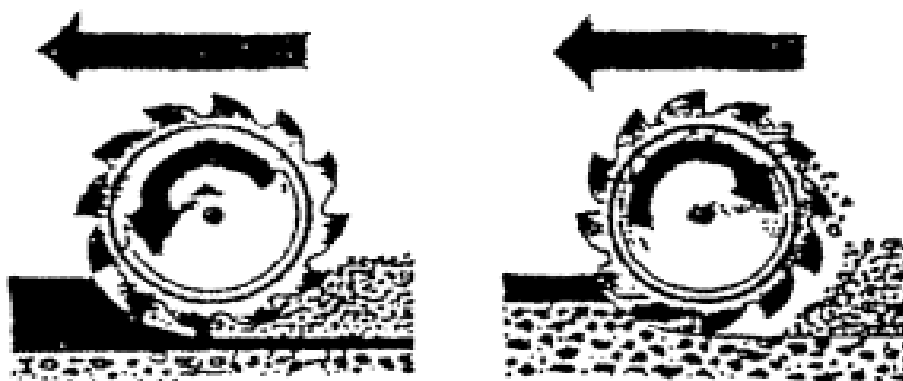
смесь окончательно разравнивается автогрейдером и уплотняется.

На уложенный слой укладывается защитный слой или слой нового покрытия из асфальтобетона.

Холодный ресайклинг с применением в качестве вяжущего цемента обычно используется для устройства основания из гранулята, полученного при фрезеровании старого асфальтобетонного покрытия (рис.1.1.4). При этом добавка цемента составляет 3–5 % от массы гранулята. Для достижения оптимальной влажности одновременно добавляется необходимое количество воды.



Рис.1.1.4 Схема рабочих процессов и комплекс машин для холодного ресайклинга с применением цемента

Обработанная смесь разравнивается и уплотняется.

После набора прочности уложенной смеси устраивается новый слой асфальтобетонного покрытия или защитный слой.

Метод холодного ресайклинга асфальтобетонного покрытия может быть использован при применении комплексного вяжущего, состоящего из битумной эмульсии и цемента. В результате получается асфальтогранулобетон (АГБ).

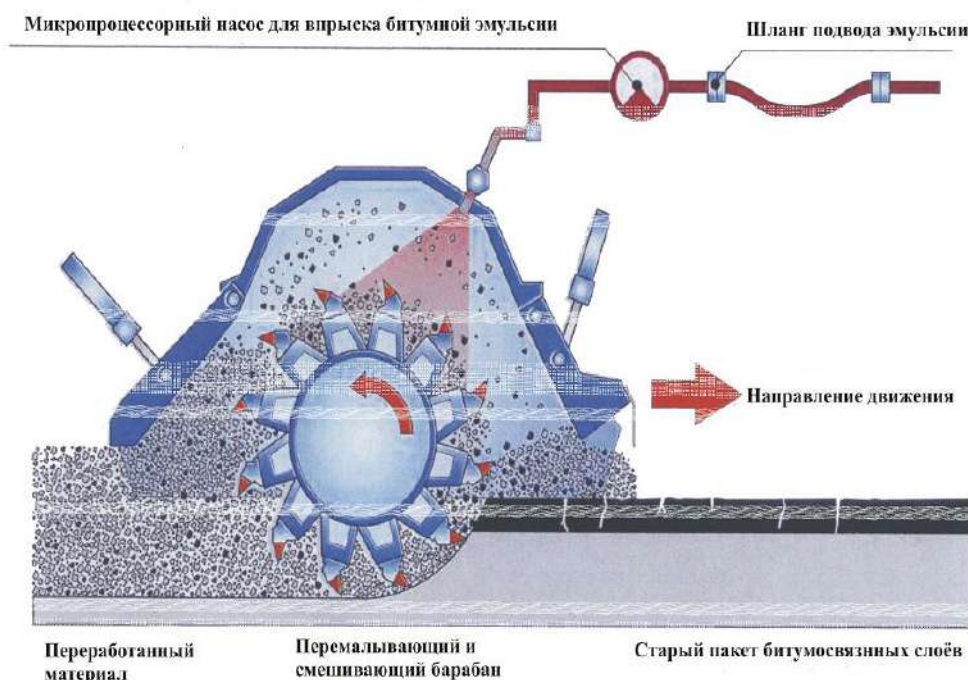
АГБ–смесь приготавливают в смесительной установке с принудительным перемешиванием в холодном состоянии асфальтобетонного гранулята с добавками: щебня фракций 5–25 мм (если необходимо), цемента, катионной битумной эмульсии и воды смачивания, если влажность гранулята ниже 1 %. Добавки в гранулят вводят в таком порядке: щебень, вода смачивания, эмульсия, цемент.

При приготовлении АГБ–смеси может быть использован гранулят, полученный как при послойном, так и однопроходном фрезеровании существующего покрытия на глубину 14–30 см. Однако кривая гранулометрического состава гранулята должна иметь плавное очертание и вписываться в границы составов для пористых и высокопористых смесей. Зёрен щебня фракций крупнее 5 мм должно быть не менее 35–40 %. В противном случае к грануляту добавляют щебень.

Ориентировочная доля отдельных компонентов по массе гранулята составляет:

битумной эмульсии – 2–4 %;

портландцемента – 2–5 %;

воды – 4–6 %.

Смесь укладывается на подготовленное основание при температуре воздуха не ниже 0 и уплотняется сначала виброплитой, а затем звеном катков. После испарения влаги (примерно через 2 ч после окончания уплотнения) можно открывать движение автотранспорта с ограничением скорости до 40 км/ч. Через 4–5 часов можно укладывать следующий слой асфальтобетона, который выполняет роль защитного слоя и слоя износа. Вся технология может быть реализована в двух вариантах:

а) ведущая машина – фрезероувальная машина. В этом случае перемешивание и укладка смеси производятся в передвижном смесителе;

б) ведущая машина – фрезероувально–смешивающая машина, которая выполняет все операции по фрезерованию, перемешиванию, укладке и предварительному уплотнению смеси.

Методы холодно–горячей регенерации (комбинированные методы) можно разделить на две группы:

а) с переработкой старого асфальтобетона на месте (на дороге) в передвижных смесительных установках;

б) с переработкой старого асфальтобетона на стационарных асфальтобетонных заводах.[6-7]

Технология холодно–горячей регенерации с переработкой старого асфальтобетона на месте в передвижной смесительной установке может быть реализована с использованием специального комплекта машин. Основной машиной этого комплекта является передвижная асфальтосмесительная установка с сушильным барабаном.

В состав комплекта входят: щебнераспределитель, холодная фрезеровальная машина, передвижная асфальтосмесительная установка, асфальтоукладчик, комплект катков. Технология работ включает следующие операции:

на очищенное от пыли и грязи покрытие распределяется равномерный слой щебня на всю полосу обработки. Новый щебень обычно добавляют в количестве 50–70 % от объёма сфрезерованного гранулята;

холодной фрезой на глубину 30–50 мм снимается верхний слой покрытия, измельчается, одновременно перемешивается с новым щебнем и выкладывается в виде вала на полосе фрезерования;

погрузчиком–питателем смесь гранулята со щебнем подается в движущийся сушильный барабан асфальтосмесительной установки, где смесь высушивается и подогревается до рабочей температуры;

горячая смесь поступает в смесительное отделение асфальтосмесителя, куда вводится битум в количестве 5–7 % от массы нового щебня, и перемешивается;

из смесителя готовая смесь выгружается в приёмный бункер асфальтоукладчика, распределяется и предварительно уплотняется;

окончательное уплотнение производится комплектом катков.

В результате общая толщина асфальтобетонного покрытия увеличивается на 2–4 см. На этот слой укладывается защитный слой в виде поверхностной обработки или слой износа из новой асфальтобетонной смеси.

В городских условиях переработку снятого холодной фрезой гранулята, как правило, производят на стационарных асфальтобетонных заводах, где имеются лучшие условия для обеспечения высокого качества регенерированного асфальтобетона.

Особенности обеспечения качества при регенерации и повторном использовании материалов. Регенерация и ресайклинг являются перспективными методами ремонта дорожных покрытий. Однако эти технологии требуют дальнейшего развития и совершенствования, особенно в

отношении качества материалов и слоев дорожной одежды, получаемых с применением указанных технологий.[8]

ВЫВОДЫ

От состояния автомобильных дорог инженерных сооружений зависит эффективное использование наземных транспортных средств доминирующей средой при эксплуатации дорожных фрез является абразивное изнашивание. Недостаточная срок службы дорожных фрез является то, что конструкция резцов дорожных, фрез не соответствуют тяжелым условиям эксплуатации. Эффективные конструктивно-технологические методы способны повысить износостойкость резцов дорожных фрез.

REFERENCES

1. Постановление Президента Республики Узбекистан от 7 февраля 2017 года № УП–4947 О стратегии действий по дальнейшему развитию Республики Узбекистан.
2. Постановление Президента Республики Узбекистан от 14 февраля 2017 г., № УП–4954 постановление Президента Республики Узбекистан от 6 марта 2015 года О мерах по дальнейшему совершенствованию системы управления дорожным хозяйством
3. Постановление Президента Республики Узбекистан № ПП–2313 О Программе развития и модернизации инженерно–коммуникационной и дорожно–транспортной инфраструктуры на 2015–2019 годы.
4. Серик Нураков. Фрезы для дорожного строительства. – М.: Palmarium Academic Publishing, 2014. – 140 с.
5. В.В. Белов, В.Б. Петропавловская. Краткий курс материаловедения и технологии конструкционных материалов для строительства. – М.: Издательство Ассоциации строительных вузов, 2006. – 208 с.
6. Методическое пособие по курсовому проектированию Процессы формообразования и инструменты / И. А. Коротков [и др.]. – М. : МГОУ, 1997. – Ч. 1. – 87 с.
7. М.Ю. Абдулханова, В.А. Воробьев, В.П. Попов. Технологии производства материалов и изделий и автоматизация технологических процессов на предприятиях дорожного строительства. Учебное пособие. – М.: Солон-Пресс, 2014. – 576 с.
8. Road construction machinery and equipment. China 2012. -206с.

9. Попов С.Н., Антонюк Д.А. Анализ характера износа и определение критериев работоспособности рабочих органов дорожных фрез// Строительные и дорожные машины Москва. 2007г.
10. Ravshan, K., & Nizomiddin, J. (2020). Increasing efficiency of production of machine parts using a combined blade tool. *ACADEMICIA: An International Multidisciplinary Research Journal*, 10(5), 445-448.
11. Абдуллаева, Д. Т., Каримов, Р. Х., & Умарова, М. О. (2021). МАКТАБ ТАЪЛИМ ТИЗИМИДА ЧИЗМАЧИЛИК ФАНИНИ РИВОЖЛАНТИРИШ ВА БИЛИМ БЕРИШ ЖАРАЁНИНИ ТАКОМИЛЛАШТИРИШ. *Scientific progress*, 2(1), 323-327.
12. Усманов Джасур Аминович, Умарова Мунаввар Омонбековна, Абдуллаева Доно Тошматовна, & Ботиров Алишер Ахмаджон Угли (2019). Исследование эффективности очистки хлопка-сырца от мелких сорных примесей. *Проблемы современной науки и образования*, (11-1 (144)), 48-51.
13. Хусанбоев Абдулкосим Мамажонович, Ботиров Алишер Ахмаджон Угли, & Абдуллаева Доно Тошматовна (2019). Развертка призматического колена. *Проблемы современной науки и образования*, (11-2 (144)), 21-23.
14. Dostonbek, V., & Saydullo, A. (2020). Using gaming technologies in engineering graphics lessons. *ACADEMICIA: An International Multidisciplinary Research Journal*, 10(5), 95-99.
15. Valixonov Dostonbek, Jumaev Nizomiddin, & Srojidinov Jurabek. (2021). EXPERIMENTAL AND THEORETICAL STUDIES OF THE PROCESS OF CUTTING POLYMER MATERIALS. *Academia Globe: Inderscience Research*, 2(05), 485–490. <https://doi.org/10.17605/OSF.IO/U8XN3>
16. Достонбек Азим Ўғли Валихонов, Алишер Ахмаджон Ўғли Ботиров, Зухриддин Носиржонович Охунжонов, & Равшан Хикматуллаевич Каримов (2021). ЭСКИ АСФАЛЬТО БЕТОННИ КАЙТА ИШЛАШ. *Scientific progress*, 2 (1), 367-373.
17. Усманов Джасур Аминджанович, Холмурзаев Абдирасул Абдулахатович, Умарова Мунаввар Омонбековна, and Валихонов Достонбек Аъзим Угли. "Исследование формы сороудалительной сетки колково-барабанного очистителя хлопка-сырца" *Проблемы современной науки и образования*, no. 12-1 (145), 2019, pp. 35-37.
18. Dostonbek, V., & Salimaxon, N. (2021). The effect of scraping and surface cleaning on the scraping of scraping to be dressing in the cutting of polymer

materials. *ACADEMICIA: An International Multidisciplinary Research Journal*, 11(6), 717-721.

19. Botirov, Alisher Akhmadjon Ugli, & Turgunbekov, Akhmadbek Makhmudbek Ugli (2021). INVESTIGATION OF PRODUCTIVITY AND ACCURACY OF PROCESSING IN THE MANUFACTURE OF SHAPING EQUIPMENT. *Oriental renaissance: Innovative, educational, natural and social sciences*, 1 (11), 435-449.

20. Abdullayeva, Donoxon Toshmatovna, & Turg'Unbekov, Axmadbek Makhmudbek O'G'Li (2021). ПРОДЛЕНИЕ СРОКА ХРАНЕНИЯ ЛИСТОВЫХ ДЕТАЛЕЙ ПРОКАТНОГО ОБОРУДОВАНИЯ. *Oriental renaissance: Innovative, educational, natural and social sciences*, 1 (11), 1035-1045.

21. I. O. Ergashev, R. J. Karimov, A. M. Turg'Unbekov, & S. S. Nurmatova (2021). ARRALI JIN MASHINASIDAGI KOLOSNIK PANJARASI BO'YICHA OLIV BORILGAN ILMIY TADQIQOTLAR TAHLILI. *Scientific progress*, 2 (7), 78-82.

22. Ахмадбек Махмудбек Ўғли Турғунбеков (2021). НОТЕХНОЛОГИК ЮЗАНИНГ ТЕШИКЛАРИГА ИШЛОВ БЕРИШДА ДОРНАЛАШ УСУЛИНИ ТАДБИҚ ЭТИШ. *Scientific progress*, 2 (1), 4-10.

23. Abdumajidxon Murodxon O'G'Li Muxtorov, & Akhmadbek Makhmudbek O'G'Li Turg'Unbekov (2021). VAKUUM XALQALARI UCHUN SILIKON MATERIALLARNI TURLARI VA ULARNING TAHLILI. *Scientific progress*, 2 (6), 1503-1508.

24. Турғунбеков, Ахмадбек Махмудбек Ўғли, & Сирожидинов, Жўрабек Равшанжон Ўғли (2022). ДЕТАЛ ЮЗАЛАРИНИ АЗОТЛАШ УСУЛИ ОРҚАЛИ МУСТАҚАМЛИГИНИ ҲАМДА ИШЛАШ УНУМИНИ ОШИРИШ. *Oriental renaissance: Innovative, educational, natural and social sciences*, 2 (2), 847-856.

25. Muxtorov, Abdumajidxon Murodxon O'G'Li, Turg'Unbekov, Akhmadbek Makhmudjon O'G'Li, & Makhmudov, Abdulrasul Abdumajidovich (2022). AVTOMOBIL OLD OYNAKLARINI VAKUUMLASH JARAYONIDA VAKUUMLASH TEXNOLOGIYASINING AHAMIYATI. *Oriental renaissance: Innovative, educational, natural and social sciences*, 2 (3), 93-102.

26. Юсупов С. М. и др. Композицион материалларни борлаш // *Scientific progress*. – 2021. – Т. 1. – №. 4.

27. Юсуфжонов О. Ф., Файратов Ж. Ф. Штамплаш жараёнида ишчи юзаларни ейилишга бардошлилигини оширишда мойлашни аҳамияти // *Scientific progress*. – 2021. – Т. 1. – №. 6. – С. 962-966.

28. Djurayev A., Yuldashev K. Dynamics of the Screw Conveyor for Transportation and Cleaning of Fiber Material //International Journal of Advanced Science and Technology. – 2020. – Т. 29. – №. 5. – С. 8557-8566.
29. Юсупов С. М. и др. Ў.(2021). КОМПАЗИЦИОН МАТЕРИАЛЛАРНИ БОРЛАШИ //Scientific progress. – Т. 1. – №. 4.
30. Otabek G'Ayratjon O'G'Li Yusufjonov SHITAMPLARNI TA'MIRLASH USULLARI TAHLILI // Scientific progress. 2021. №1
31. Alisher Mahmudovich Mamadjonov, & Hojiakbar Shermahammad O'G'Li Ruzaliyev (2021). SIEMENS NX 12.0 DASTURI YORDAMIDA RAQAMLI DASTUR BILAN BOSHQARILADIGAN DASTGOHLAR UCHUN TEXNOLOGIK JARAYONLARNI LOYIHALASH. Scientific progress, 1 (6), 397-401.
32. Alisher Mahmudovich Mamadjonov, & Hojiakbar Shermahammad O'G'Li Ruzaliyev (2021). RAQAMLI DASTUR BILAN BOSHQARILADIGAN DASTGOHLAR UCHUN DETALLARGA ISHLOV BERISH DASTURINI ISHLAB CHIQISH. Scientific progress, 2 (1), 11-17.
33. Bahadirov, G., Sultanov, T., Umarov, B., & Bakhadirov, K. (2020, July). Advanced machine for sorting potatoes tubers. In IOP Conference Series: Materials Science and Engineering (Vol. 883, No. 1, p. 012132). IOP Publishing.
34. Sultanov, T., Bahadirov, G., Umarov, B., & Bakhadirov, K. (2020). Advanced machine for sorting potatoes tubers. In IOP Conference Series: Materials Science and Engineering (pp. 012132-012132).
35. Набиев, Т. С., Обидов, Н. Г., & Умаров, Б. Т. (2021). О методике оценки физико-механических свойств картофеля. In ПРИОРИТЕТНЫЕ НАПРАВЛЕНИЯ НАУЧНЫХ ИССЛЕДОВАНИЙ. АНАЛИЗ, УПРАВЛЕНИЕ, ПЕРСПЕКТИВЫ (pp. 20-24).
36. THE MAIN TOOLS USED IN THE FINISHING-STRENGTHENING OF DETAILS USING THE METHOD OF PLASTIC DEFORMATION OF THE INNER CYLINDRICAL SURFACE LAYER Махмудов А.А., Мухторов А.М., Турғунбеков А.М. Экономика и социум. 2022. № 3-1 (94). С. 99-10
37. Axunbabaev, O. A., & Karimov, R. J. (2022). Improving the process of back compaction in the formation of natural silk fabric on the loom. Science and Education, 3(2), 236-240.
38. Onorboyev, O. A. O., & Karimov, R. J. O. (2022). Determining the optimal variant of mechanical processing of polymer composite materials. Science and Education, 3(3), 180-185.

-
39. Ismoiljon o'g'li, N. M., & Jaxongir o'g'li, K. R. (2022). PARMALASH OPERATSIYALARIDA MEXANIK ISHLOV BERISH MAROMLARI VA ISHCHI YUZALAR VAQTINI DETAL TAYYORLASH VAQTIGA TA'SIRINI TADQIQ QILISH.
40. Robiljonov, I. I. O., & Karimov, R. J. O. G. L. (2021). IMPROVING THE EFFICIENCY OF MACHINING OF PARTS MADE OF STAINLESS MATERIALS. Scientific progress, 2(8), 581-587.
41. Mirzaxojaev, S. D. O., & Karimov, R. J. O. G. L. (2021). RESEARCH OF MECHANICAL PROCESSING PROCESS ON THE BASIS OF MODERN METHODS OF MEASUREMENT AND CONTROL. Scientific progress, 2(8), 575-580.

TURLI SIMMETRIYAGA EGA BO'LGAN QATTIQ JISMLAR KRISTALL PANJARASI

**Muminov Islomjon Arabboyevich,
Axmedov Baxodir Baxromovich**

Farg'ona davlat universiteti,
Fizika-matematika fanlari bo'yicha falsafa doktori (PhD);
ima220790@mail.com

Sobirov Ulug'bek Nabijon o'g'li

Farg'ona davlat universiteti, Fizika (Nazariy fizika) mutaxassisligi magistranti;

ANNOTATSIYA

Qattiq jismlar tuzilishi, tarkibi, ularni tashkil etgan zarralari orasidagi o'zaro ta'sir kuchlari, mexanik elektr, magnit, optik va boshqa xossalari o'rganilgan.

Kalit so'zlar: kristall, amorf jismlar, briliyuen zonasi, kristall panjara.

АННОТАЦИЯ

Изучаются строение и состав твердых тел, силы взаимодействия между составляющими их частицами, механические, электрические, магнитные, оптические и другие свойства.

Ключевые слова: кристалл, аморфные тела, алмазная зона, кристаллическая решетка.

ABSTRACT

The structure and composition of solids, the forces of interaction between the particles that make them up, mechanical, electrical, magnetic, optical and other properties are studied.

Keywords: crystal, amorphous bodies, diamond zone, crystal lattice.

KIRISH

Qattiq jismlar tuzilishi, tarkibi, ularni tashkil etgan zarralari orasidagi o'zaro ta'sir kuchlari, mexanik elektr, magnit, optik va boshqa xossalari jihatidan turli guruhlariga bo'linadi. Masalan, elektr xossalari bo'yicha qattiq jismlar yaxshi o'tkazgichlar (metallar), yarimo'tkazgichlar va dielektriklar guruhlarini tashkil qiladi. Magnit xossalari jihatidan esa diamagnit, paramagnit, ferromagnit, antiferromagnit va ferritlar deb ataladigan qattiq jismlar turlari mavjud. Qattiq jismlar ularni tashkil qilgan zarralarning joylashish tartibiga asoslanib kristal va amorf jismlar guruhlariga ajraladi. Amorf jismlarni (masalan, shishani) tashkil qilgan atomlar (ionlar, molekulalar) ning joylashishida qat'iy bir tartib yo'q. Bundan ularning fazalarini -

o'zgartirishda, (masalan, suyuqlanishda) qat'iy o'tish nuqtalari (suyuqlanish temperaturalari) mavjud bo'lmasligi kelib chiqadi: amorf jismlar bir holatdan ikkinchi xolatga o'zluksiz o'tib turadi. Ammo, kristall jismlarni tashkil qilgan atom(ion, molekula) lar joylashishida muayyan tartib mavjud: ma'lum yo'nalishlarda har qanday ikki qo'shni atom oralig'i bir xil. Shuning uchun ham kristall holatdagi qattiq jismlarning fazalari o'zgarishi (suyuqlanish, qotish va hokazo) qat'iy muayyan temperatura va bosimlarda sodir bo'ladi.[1-8]

MUHOKAMA

Mutloq nol temperaturada kristall atomlarining (masalan; uni tashkil qiluvchi har qanday zarralar)ning markazlari bir-biri bilan tutashtirilsa, fazoviy panjara hosil bo'ladi, uni kristall panjarasi deyiladi (1-rasm). Demaq kristallarda atomlarning joylashishi fazoviy davriylik (yoki translyatsion simmetriya) xossasiga ega. Har qanday kristallda bir tekislikda yotmagan uchta asosiy yo'nalish (bosh yo'nalishlar) bo'ladi: bu yo'nalishlarda bir xil o'rindagi (ekivalent vaziyatdagi) ko'shni atomlar (ionlar, molekular) orasidagi masofalar $\vec{a}_1, \vec{a}_2, \vec{a}_3$, vektorlar orqali belgilanadi. Cheksiz kristall panjarasini har bir a_i vektor yo'nalishida ularga karrali masofaga siljitish kristall panjarasi vaziyatini o'egartirmaydi. Shuning uchun \vec{a}_i ($i = 1, 2, 3, \dots$) vektorlar asosiy yoki masshtab vektorlar yoki translyatsion davrlar deyiladi.

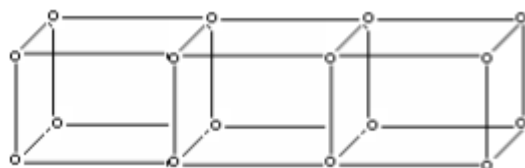

1-rasm. Kristall panjara tuzilishi

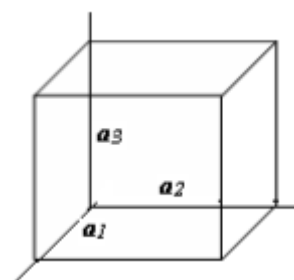

2-rasm. Elementar yacheyka

Shu uchta a_i vektorlar ustiga qurilgan parallelepiped eng kichik katak (elementar yacheyka) deyiladi (2-rasm). Ravshanki, bunday eng kichik katakning hajmi $V_0 = \vec{a}_1 \left[\vec{a}_2, \vec{a}_3 \right]$ o'ladi. Kristall panjarasida atomlarning markazlari joylashgan nuqtalar-tugunlar, ular orasidagi soha tugunlararo soha deb ataladi. [9-18]

NATIJARLAR

Har qanday murakkab fazaviy panjara sodda panjaralarda (Brave panjaralarida) tuzilgan bo'лади (3-rasm). Brave panjaralari geometrik jihatdan mumkin bo'lgan sodda panjaralar bo'lib, ularning soni 14 ta.

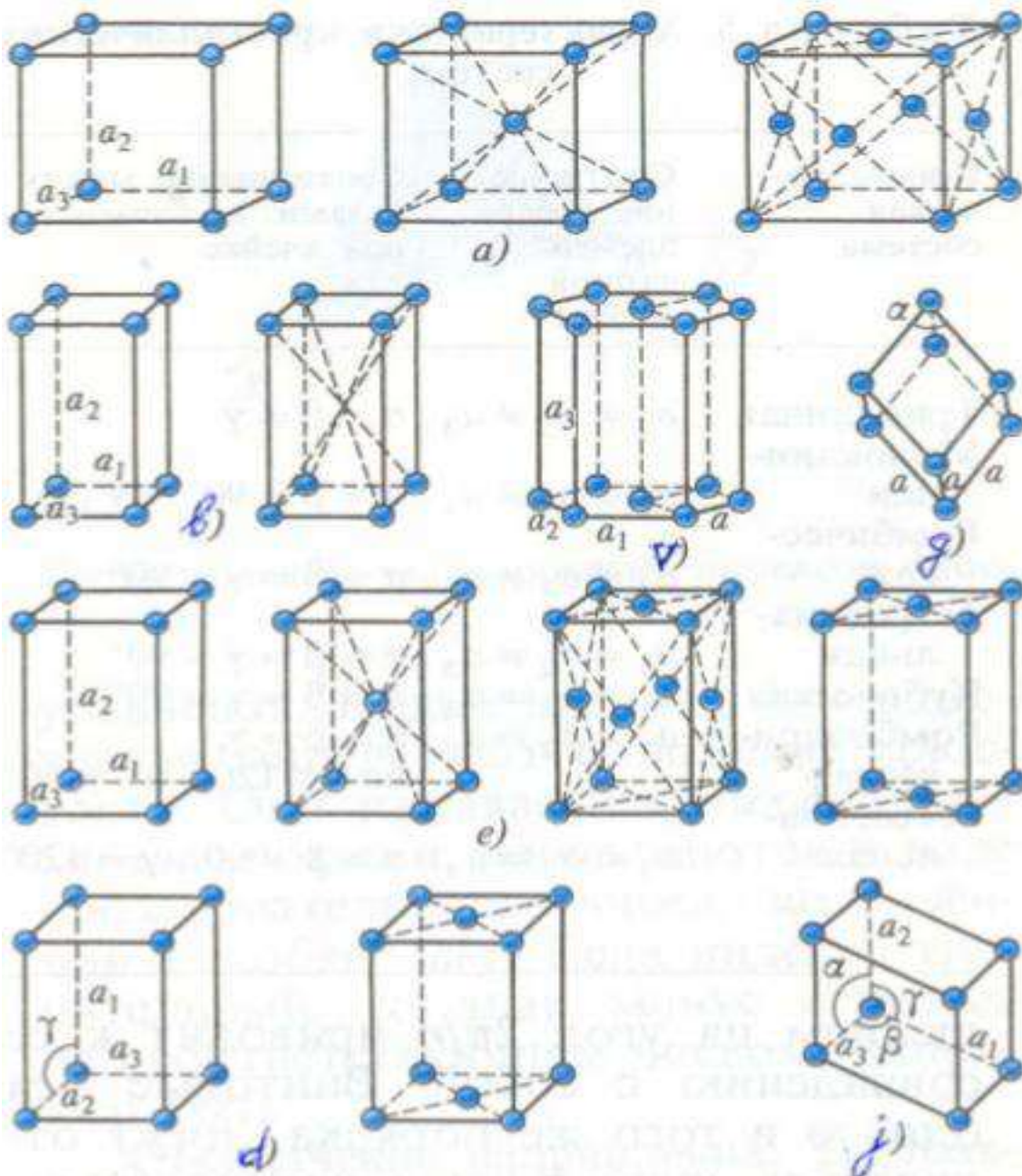

3-rasm. Kristall panjaralar: a) kubik, b) tetragonal, v) geksagohal, g) romboedrik, d) rombik, e) monoklin, j) triklin

Ideal kristallning asosiy xossasi-fazoda atomlarning davriy joylashishidan quyidagi munosabat kelib chiqadi: agar cheksiz kristall

$$\vec{a}_n = n_1 \vec{a}_1 + n_2 \vec{a}_2 + n_3 \vec{a}_3 \quad (1)$$

vektor qadar ko'chirilsa, u o'z-o'ziga mos tushadi, bunda n_i -butun sonlar. Ravshanki, koordinatalar funksiyasi bo'lgan barcha fizik kattaliklar kristallichida uch o'lchovli davriy funksiya bo'ladi. Bunda \vec{r} va $\vec{r} + \vec{a}_n$ vektorlar bilan belgilanadigan kristalldagi nuqtalarda mazkur kattaliklar bir xil qiymatga ega bo'ladi. Shuning uchun, masalan, elektrostatik potensialning davriylik sharti bunday bo'ladi:

$$V(\vec{r}) = V(\vec{r} + \vec{a}_n) \quad (2)$$

Bu uch o'lchovli davriy funksiyani Fure qatoriga yoyib, ba'zi bir almashtirishlar bajarilgandan keyin, uni

$$V(\vec{r}) = \sum_b V_b e^{i(\vec{b} \cdot \vec{r})} \quad (3)$$

ko'rinishda ifodalash mumkin. (2) shartni (3) ifodaga tatbiq etib, vektorni aniqlash shartini topamiz:

$$\vec{a} \cdot \vec{a} = 2\pi g_1, \vec{a} \cdot \vec{a}_2 = 2\pi g_2, \vec{a} \cdot \vec{a}_3 = 2\pi g_3 \quad (4)$$

bunda g_1, g_2, g_3 - butun sonlar. Bu (1.4) shartlar asosida \vec{b} vektor quyidagi

$$\vec{b} = \vec{b}_g = g_1 \vec{b}_1 + g_2 \vec{b}_2 + g_3 \vec{b}_3 \quad (5)$$

ko'rinishda ifodalanadi. Bu yerda \vec{b}_1, \vec{b}_2 va \vec{b}_3 larni

$$\vec{b}_1 = 2\pi \frac{\begin{bmatrix} \vec{a}_2 & \vec{a}_3 \end{bmatrix}}{V_o}, \quad \vec{b}_2 = 2\pi \frac{\begin{bmatrix} \vec{a}_3 & \vec{a}_1 \end{bmatrix}}{V_o}, \quad \vec{b}_3 = 2\pi \frac{\begin{bmatrix} \vec{a}_1 & \vec{a}_2 \end{bmatrix}}{V_o} \quad (6)$$

ko'rinishda tanlab olish kerak. Haqiqatan,

$$\vec{b}_i \cdot \vec{a}_i = \begin{cases} \text{agar } i \neq k, \text{ bo'lsa, } 0 \\ \text{agar } i = k, \text{ bo'lsa, } 2 \end{cases} \quad (7)$$

Agar panjara \vec{a} , vektorlar asosida tuzilgan bo'lsa, bunday panjara to'g'ri panjara deyiladi va \vec{a} vektor to'g'ri panjara vektori deb yuritiladi. aksincha, \vec{b}_b vektorlar asosida tuzilgan panjara teskari panjara deyiladi va bu vektor teskari panjara vektori deb yuritiladi.

XULOSA

Uchta vektordan yasalgan parallelepiped teskari panjaraning eng kichik katagi

(elementar yachaykasu) deyiladi; uning hajmi quyidagi ifodadan aniqlanadi: Teskari panjara tushunchasining tatbiqiga misol sifatida Bregg-Laue qonunining tegishli ifodasini keltiramiz. Ma'lumki, kristall panjara rentgen nurlari uchun difraktsion panjara vazifasini bajaradi (rentgen nurlari λ to'lqin uzunligi kristall panjarasining \vec{a} doimiysi tartibida bo'ladi). Kristallga \vec{k} o'lqin vektori bilan aniqlanadigan rentgen nurlari tushayotgan bo'lsin. Bu holda interferentsion maksimumlar sharti quyidagi ko'rinishda bo'ladi:

$$\frac{1}{2} \vec{b}_g^2 + (\vec{b}_g \vec{k}) = 0 \quad (8)$$

REFERENCES

19. Rasulov, R. Y., Akhmedov, B. B., Muminov, I. A., & Umarov, B. B. (2021). Crystals with tetrahedral and hexagonal lattices. *Fergana. Classic.-2021*.
20. Rustamovich, R. V., Yavkachovich, R. R., Bahroovich, A. B., Arabboyevich, M. I., & Zaylobidinovich, P. B. (2020). Linear-circular dichroism of one-photon absorption of light in narrow-zone semiconductors. contribution of the effect of coherent saturation. *European science review*, (7-8), 49-53.
21. Rasulov, V. R., Akhmedov, B. B., & Muminov, I. A. (2021). Interband one- and two-photon absorption of polarized light in narrow-gap crystals. *Scientific-technical journal*, 4(1), UDC-621.
22. Yavkachovich, R. R., Bahromovich, A. B., Ogli, R. M. B., Akmaljon, A., & Umidaxon, R. (2020). Diagonal matrix elements of the effective Hamiltonian in a semiconductor (taking into account spin-orbit interaction). *European science review*, (1-2), 101-105.
23. Rustamovich, R. V., Yavkachovich, R. R., Bahroovich, A. B., Arabboyevich, M. I., & Xusnitdin, N. (2020). TWO-PHOTONE LINEAR-CIRCULAR DICHROISM IN NARROW-ZONE SEMICONDUCTORS. *European science review*, (7-8), 54-59.
24. Rustamovich R. V. et al. Nondiagonal matrix elements of the effective Hamiltonian in a semiconductor (taking into account spin-orbit interaction) //European science review. – 2020. – №. 1-2. – C. 89-92.
25. Yavkachovich, R. R., Ogli, M. A. A., Umidaxon, R., Makhliyo, M., & Arabboyevich, M. I. (2019). Agency of surface recombination on volt-ampere characteristic of the diode with double injection. *European science review*, (11-12), 70-73.

26. Rustamovich R. V. et al. Phenomenology of two and three photon linear-circular dichroism of light absorption in p-GaAs //European science review. – 2020. – №. 1-2. – С. 97-100.
27. Rustamovich R. V. et al. Matrix elements of two and three-photon absorption of polarized radiation in a cubic symmetry semiconductor //European science review. – 2020. – №. 1-2. – С. 93-96.
28. Rozikov J. et al. DIMENSIONALLY QUANTIZED SEMICONDUCTOR STRUCTURES //Scientific Bulletin of Namangan State University. – 2019. – Т. 1. – №. 6. – С. 58-63.
29. Akhmedov B. et al. ABOUT WAVEFUNCTIONS IN LOW-DIMENSIONAL SEMICONDUCTORS //Central Asian Problems of Modern Science and Education. – 2018. – Т. 3. – №. 4. – С. 51-57.
30. Akhmedov B. B., Rozikov J. Y., Muminov I. A. MATERIAL'S ELECTRONIC STRUCTURE //Zbiór artykułów naukowych recenzowanych. – С. 78.
31. Расулов, В. Р., Расулов, Р. Я., Эшболтаев, И. М., Насиров, М. Х., & Муминов, И. (2016). ЛИНЕЙНО-ЦИРКУЛЯРНЫЙ ДИХРОИЗМ ОДНО ФОТОННОГО ПОГЛОЩЕНИЯ СВЕТА В ПЬЕЗОЭЛЕКТРИЧЕСКИХ ПОЛУПРОВОДНИКАХ. УЧЕТ ЭФФЕКТА КОГЕРЕНТНОГО НАСЫЩЕНИЯ. American Scientific Journal, (7), 44-47.
32. Полвонов, Б. З., Насиров, М., Мирзаев, В., & Разиков, Ж. (2019). Диагностика полупроводниковых материалов методом поляритонной люминесценции. In General question of world science (pp. 39-42).
33. Nurmatov, O.R., Yulchiyev, I.I., Axmadjonov, M.F., Xidirov, D.Sh., and Nasirov, M.X.. "TALABALARGA "МАТЕМАТИК МАЙАТНИКНИНГ ТЕБРАНISH QONUNI" MAVZUSINI МАТЕМАТИК USULLAR BILAN TUSHUNTIRISH" Oriental renaissance: Innovative, educational, natural and social sciences, vol. 1, no. 11, 2021, pp. 133-140.
34. Ахмедов Б., Муминов И., Ҳомиджонов Д. УРАВНЕНИЯ ШРЕДИНГЕРА ДЛЯ ДВУМЕРНОГО ВОЛНОВОГО ВЕКТОРА //InterConf. – 2021.
35. Ахмедов Б. Б. и др. НЕПАРАБОЛИЧНОСТЬ ЭНЕРГЕТИЧЕСКИХ ЗОН //WORLD SCIENCE: PROBLEMS AND INNOVATIONS. – 2020. – С. 28-30.
36. Rustam Y. et al. ON THE THEORY OF ONE-PHOTON ABSORPTION OF POLARIZED LIGHT IN NARROW-GAP CRYSTALS. TAKING INTO ACCOUNT THE EFFECT OF COHERENT SATURATION //EurasianUnionScientists. – 2021. – Т. 5. – №. 1 (82). – С. 56-59.

O‘ZBEKISTON GAZ TA‘MINOTINING MUAMMOLARI, TAHLIL VA YECHIMLAR

Sultanova Gulbahor Odilovna

«Hududgaz Farg‘ona» gaz ta‘minoti filiali bosh direktori maslahatchisi,

Farg‘ona, O‘zbekiston

E-mail: gulbahor01965@gmail.com

ANNOTATSIYA

Ushbu maqolada hozirgi kunning eng dolzarb masalalaridan biri bo‘lgan gaz ta‘minoti tizimining tarixi va buguni, hamda uning muammolari va yechimlari yoritib berilgan. Mavzuni yoritish jarayonida bugungi kunda tizimda iste‘mol manbasi sifatida foydalanib kelinayotgan ishchi gaz tarkibining afzalliklari va kamchiliklari tahlil qilingan.

***Tayanch so‘zlar:** GTS, issiqlik almashinuvi qurilmasi, uzviylik, oqim, laminar, turbulentlik, Releya sonlari, Raynolds sonlari .*

АННОТАЦИЯ

В данной статье рассмотрены проблемы, с которыми сталкивается Газоснабжение Узбекистана в своей деятельности. Предложены решения этих проблем. Также, было исследовано состав рабочего газа, его привилегии и нюансы.

***Ключевые слова:** ГПС, Теплообменник, вязкость, поток, ламинар, турбулентность, числа Рэлея, числа Рейнольдса.*

ABSTRACT

This article examined the problems by the Gas Supply of Uzbekistan in its activities. Solutions to these problems are proposed. The composition of the working gas, its privileges and nuances were also investigated.

***Keywords:** GRS, heat exchanger, viscosity, laminar, turbulence, Rayleigh numbers, Reynolds numbers.*

KIRISH

O‘zbekiston o‘zining mustaqillik yillarida har jabhada dolzarb ravishda rivojlanish strategiyasini ilgari surdi, shu sababli, eng avvalo aholining maishiy hayot tarzini yaxshilash, yangi ish o‘rinlarini yaratish, aholini, ayniqsa yoshlarni ishga joylashtirish, tadbirkorlikning har qanday turini rivojlantirish, chet el investitsiyalarini jalb qilish orqali qo‘shma korxonalar tashkil etish, Energetik tizimda qayta tiklanuvchi energiya manbalaridan foydalanishni kengaytirish, energiya samaradorligini oshirish dasturlarini ishlab chiqish uchun e‘lon qilingan Prezident

Farmonlari va shunga o'xshash juda ko'plab xayrli ishlar amalga oshirilmoqda. [1] Gaz ta'minoti tizimida xam qator ijobiy o'zgarishlar kuzatilyapti, jumladan, aholi xonadonlariga bepul qo'yilayotgan elektron aqlli gaz xisoblagichlari chakana iste'molchilarning billingdagi debitorlik ko'rsatkichlarini yagona Markaziy Bazaga joylanishiga xizmat qilmoqda.

Shuningdek, yildan yilga ko'payib borayotgan iste'molchilarning gaz yoqilg'isiga bo'lgan talablarini qondirish uchun Respublika raxbariyati, xamda shu soxaga mas'ul bo'lgan Tizim xodimlari o'zlari uchun yuklatilgan ma'suliyatga xar doim eng dolzarb vazifa sifatida qarab kelmoqdalar. Chunki, Energetik tizimning xam, mamlakatimizning iqtisodiy jixatdan yuksalishining xam bosh asosi - Gaz Ta'minoti Tizimi soxasi bo'lib qolaveradi.

MUHOKAMA VA NATIJALAR

Gaz ta'minoti tizimini tahlil qilish jarayonida mamlakatimizning gaz zaxiralari tarixiga quyidagi jadval orqali nazar solsak, O'zbekistonning Gazli gaz konlaridan topilgan gaz zaxirasi dastlab 517 milliard kub metr miqdorida ekanligi qayd etilgan. [2].

| Месторождение газа | Административный район | Первоначальные запасы, млрд. м ³ | Характеристика месторождения | Состав газа, % по объему | | | | | | | | Плотность, кг/м ³ при t=0 °С, p=101,3 кПа | Теплота сгорания, кДж/м ³ при t=0 °С, p=101,3 кПа | |
|------------------------|------------------------|---|------------------------------|--------------------------|-------------------------------|-------------------------------|--------------------------------|--------------------------------|-----------------|------------------|------------------------------|--|--|----------|
| | | | | СН ₄ | С ₂ H ₆ | С ₃ H ₈ | С ₄ H ₁₀ | С ₅ H ₁₂ | СО ₂ | Н ₂ S | Н ₂ + редкие газы | | высшая | низшая |
| Газовые залежи | | | | | | | | | | | | | | |
| Степановское | Саратовская обл. | 30 | Газоконденсатное | 95,1 | 2,3 | 0,7 | 0,4 | 0,8 | 0,2 | Нет | 0,5 | 0,772 | 41886,8 | 37821,9 |
| Ленинградское | Краснодарский край | 53 | » | 86,9 | 6 | 1,6 | 1 | 0,5 | 1,2 | » | 2,8 | 0,883 | 42408,9 | 38 364 |
| Северо-Ставропольское | Ставропольский край | 220 | Газовое | 98,7 | 0,33 | 0,12 | 0,04 | 0,01 | 0,1 | » | 0,7 | 0,727 | 39615 | 35695,2 |
| Пунгинское | Томская обл. | 69 | Газоконденсатное | 86,1 | 2 | 0,6 | 0,34 | 0,35 | 8,5 | » | 2 | 0,869 | 37181,4 | 33475,5 |
| Медвежье | То же | 1548 | Газовое | 99 | 0,1 | 0,005 | — | — | 0,095 | — | 0,8 | 0,723 | 39361,4 | 35 128 |
| Оренбургское | Оренбургская обл. | 1497 | Газоконденсатное | 85 | 4,9 | 1,6 | 0,75 | 0,55 | 0,6 | 1,3 | 5 | 0,84 | 46670,7 | 36664,7 |
| Вуктылское | Коми АССР | 496 | » | 74,8 | 8,8 | 3,9 | 1,8 | 0,4 | — | Нет | 4,3 | 0,643 | 52321,9 | 47 458 |
| Угерское | Украинская ССР | 45 | Газовое | 98,3 | 0,45 | 0,25 | 0,3 | Нет | 0,1 | » | 0,6 | 0,732 | 39990,3 | 36070 |
| Шебелинское | То же | 530 | Газоконденсатное | 93,3 | 4 | 0,6 | 0,4 | 0,3 | 0,1 | » | 1,3 | 0,772 | 41449,8 | 37404,9 |
| Газлинское | Узбекская ССР | 517 | Газовое | 93 | 3,1 | 0,7 | 0,6 | Нет | 0,1 | » | 2,5 | 0,771 | 40615,8 | 36654,3 |
| Карадагское | Азербайджанская ССР | 30 | » | 93,2 | 2,1 | 1,2 | 1 | 1,2 | 0,8 | » | 0,5 | 0,807 | 42867,6 | 38739,3 |
| Ачакское | Туркменская ССР | 155 | Газоконденсатное | 93 | 3,6 | 0,95 | 0,25 | 0,31 | 0,4 | » | 1,3 | 0,776 | 41230,1 | 37124,8 |
| Тепенское | Казахская ССР | 28,9 | Газовое | 89,4 | 6 | 2 | 0,7 | 0,4 | 1 | » | 0,5 | 0,82 | 40778,2 | 36722,7 |
| Залопяное | Томская обл. | 1570 | Газовое | 98,5 | 0,2 | 0,05 | 0,012 | 0,001 | 0,5 | » | 0,7 | 0,729 | 39455,6 | 33482,5 |
| Урепгойское | То же | 3882,3 | » | 97,64 | 0,1 | 0,01 | — | — | 0,3 | » | 1,95 | 0,73 | 38841,8 | 34925,6 |
| Попутные газы | | | | | | | | | | | | | | |
| Жирновское | Волгоградская обл. | — | — | 81,6 | 6,5 | 3 | 1,9 | 1,4 | 4 | 0,1 | 1,5 | 0,712 | 45077,7 | 4 0493,7 |
| Ромашкинское | Татарская АССР | — | — | 40 | 19,5 | 18 | 7,5 | 4,9 | 0,1 | Нет | 10 | 1,069 | 65260,5 | 59672,7 |
| Туймазинское | Башкирская АССР | — | — | 39,5 | 20 | 18,5 | 7,7 | 4,2 | 0,1 | » | 10 | 1,066 | 65 052 | 59605,9 |
| Шкловское | То же | — | — | 37,5 | 18,2 | 16,8 | 6,8 | 3,8 | 0,1 | » | 16,8 | 1,047 | 59464,2 | 54418,5 |
| Ключевское | Краснодарский край | — | — | 78,5 | 6 | 6,5 | 4,8 | 3,6 | 0,2 | » | 0,4 | 0,789 | 53876,4 | 48830,7 |
| Дмитриевское | То же | — | — | 69,2 | 10 | 10 | 5 | 5 | 0,7 | » | 0,1 | 0,91 | 58963,8 | 53709,6 |
| Небит-Дагское западное | Туркменская ССР | — | — | 91 | 3 | 2,3 | 1,3 | 1,8 | 0,5 | » | 0,1 | 0,65 | 45077,7 | 40782,6 |
| Верхнеюринское | Коми АССР | — | — | 82,7 | 6 | 3 | 1 | 0,2 | 0,1 | » | 7 | 0,661 | 41 700 | 37738,5 |

1-jadval. Ayrim konlar tabiiy gazlarining o'rta tarkibi va xususiyatlari

Ushbu jadvaldan ko'rinib turibdiki, O'zbekiston Gazli gaz konlaridan topilgan gazning tarkibi quruq va yengil bo'lganligi uchun, o'zining tarkibi bo'yicha -

gazsimon (gazovoye) sifatida baholangan. Tabiatdan olinadigan barcha gazlar - tabiiy gazlar deb ataladi.

Tabiiy gazlar 3 ta guruhga bo'linadi:

Birinchi guruh. Toza gaz konlaridan kavlab olinadigan gazlar. Ular asosan metandan tashkil topgan bo'lib, oriq va quruq gazlar tarkibida og'ir uglevodorodlarning ulushi 1 m^3 uchun 50 grammdan kam miqdorni tashkil etadi. Quruq gazlar xavodan yengil bo'ladi. Bu o'rinda O'zbekistonning Gazli gaz konlaridan kavlab olinayotgan, xamda bugungi kunda O'zbekiston Gaz Ta'minoti Tizimi foydalanib kelayotgan gazlarni misol qilib keltirish mumkin. Tarkibi – 98-99% Metan (SN_4) ; Shuning uchun Gazli Gaz Omborida dunyo miqyosida eng past bosimga ega bo'lgan gaz saqlanadi.

Ikkinchi guruh. Neft skvajinalaridan ajralib chiquvchi gazlar – yo'lakay (попутный) gazlar hisoblanadi. Ularning tarkibida metandan tashqari yana og'ir uglevodorodlar xam bor. Bu kabi uglevodorodlarning ulushi 1 m^3 gaz tarkibi uchun 150 grammdan yuqori bo'lsa, bunday gazlar og'ir va semiz gazlar deyiladi. Bunday gazlarning tarkibiga quruq gazlarning aralashmasi, propan-butan fraksiyasi va gazli benzin kiradi. Bu kabi gazlar uglevodorodlarning ulushiga nisbatan xavodan yoki og'ir, yoki unga teng bo'ladi. Dunyoning ba'zi gaz konlaridan chiquvchi bunday gazlar o'zining tarkibi jihatidan noqulay hisoblanadi, chunki ularning molyar massasi og'ir, shuning uchun bunday tarkibli gazlarni qayta ishlov berib tozalash va quvurda yurgazish birmuncha qiyinchilik tug'diradi. Shu sababli bunday gazlardan asosan SSTG, ya'ni Sovutilgan Siqilgan Tabiiy Gazlar shaklida foydalaniladi. Ularni eksport qilishda asosan tankerlar xizmat ko'rsatadi va manzilga yetkazib berilgandan so'ng, xavosiz regazifikasiya qilib iste'molga kiritiladi.

Uchinchi guruh. Tabiiy gazlarning yana bir turi – gaz kondensatli konlardan qazib olinuvchi gazlardir, bunday gazlarning tarkibiga quruq gazlarning aralashmasi va kondensat bug'lari kiradi. Bu gazlarning asosiy e'tibor tortadigan jixati shuki, bosim pasayganda kondensant bug'lari kondensatlanishning teskari jarayonini boshidan kechiradi. Kondensant bug'larining tarkibiga S_5 va undan yuqori bo'lgan benzin, ligroin, kerosin kabilarning aralashmasidan iborat og'ir uglevodorodlar kiradi. Bu kabi gaz kondensatiga ega bo'lgan gaz koni xam O'zbekistonda mavjud. U Qarshida joylashgan. Shu o'rinda ta'kidlab o'tish kerakki, gaz konlari borasida O'zbekiston juda xam omadli mamlakatlar ro'yxatiga kiradi, chunki bu mamlakatda iqtisodiyotning yuksalishida asosiy vazifani bajarib beruvchi Gaz konlarining xar ikki turi xam mavjuddir [3]. Quyidagi xaritada O'zbekistonning asosiy magistral quvurlari ko'rsatilgan:



1-rasm. Yirik gaz ta'minoti quvurlari

Mamlakatimizning gaz ta'minoti tizimidagi muammo shundaki, birinchi va ikkinchi guruhga mansub turdagi gaz konlariga ega bo'lsakda, ushbu gazlarning aralashmasidan ishchi gaz sifatida foydalanmay kelyapmiz. Aslida Standart holatiga keltirilgan ishchi gazdan foydalanish ko'zda tutilgan. Bu ishchi gazning GOST 5542-2014 ga binoan temperaturasi $293^{\circ}\text{Kelvin} + 20^{\circ}\text{C}$, birinchi bochqichdagi tezlik kattaligi $10,0 \cdot 10^{-6} \text{m}^2/\text{s}$ etib belgilangan. Ishchi gazni bunday standartga keltirish uchun bir jinsli gazlarning bir necha turidan molyar ulush olib, ulardan hosil bo'lgan aralashma gazlarni quvurga qo'yish kerak. [4]. Shunda ishchi gazning tezligi barqarorlashadi. Ammo bugungi kunda normativ sifatida belgilangan gazning ichki temperaturasi 273°Kelvin dan xam pastrog'ini tashkil qilyapti. Bu kabi quruq va oriqli gazdan foydalanishning esa xam ijobiy, xam salbiy tomonlari mavjuddir. Quyida ularni tahlil qilib chiqamiz (2-jadval).

2-jadval. Quruq va oriqli gazdan foydalanishning esa xam ijobiy, xam salbiy tomonlari

| | |
|------------------|------------------|
| Ijobiy tomonlari | Salbiy tomonlari |
|------------------|------------------|

| | |
|---|--|
| <p>Oriq va quruq gazlar xavo xarorati 0 °C dan +4 °C ga koʻtarilishi xamon tez gibridlanish xususiyatiga ega. Shu tariqa xavo xarorati iliq va issiq boʻlganda gaz quvurlarida tez va oson ravishda gaz bosimini xosil qiladi. Chunki ularning zichligi juda kam, tezligi oʻta yuqoridir.</p> | <p>Tarkib jixatidan oriq va quruq gazlar isitish mavsumida xavo xarorati 0 °C dan pastlaganda juda tez fursatda oʻz bosim darajasini pastlatib yuboradi. Chunki resursi juda kam boʻladi. Temperatura pastlashi oqibatida gazning suyulib ketishi esa muammoni yanada chigallashtiradi. Ushbu jarayonda gazning absolyut uzviyligida katta oʻzgarishlar yuz beradi, yaʼni suyuq fazaning absolyut uzviyligi ortib, quruq fazaniki kamayib ketadi va xujayralarning ogʻir qismi choʻkindi sifatida ajralib chiqadi. Yaʼni, aerodinamik xududdagi uzviylik bilan gidrodinamik xududdagi uzviylik absolyut uzviylikni hosil qilmay qoʻyadi. Gazlarning uzviyligi(ichki ishqalanishi-yopishqoqligi) bu shunday xossaki, uning sharofati bilan gazlarning turli qatlamlaridagi tezlik barqarorlashadi, yaʼni turli xil gaz qatlamlari quvur ichida bir-birlarining tezligini oʻrin almashtirish orqali barqarorlashtirib boradi va absolyut uzviylik-yopishqoqlikni xosil qiladi.</p> |
|---|--|

Magistral gaz quvurlarining nihoyasida joylashgan Oʻzbekistonning ayrim xududlarida isitish mavsumida gaz bosimi pasayib ketishi hollari kuzatilyapti. Bu esa oʻz navbatida aholining issiqlikka boʻlgan ehtiyojini qoplashda muammolarni keltirib chiqaryapti. Shuningdek quvurlar nihoyasida gazning akkumulyasiyasi uchun maxsus rezervuarlar ham mavjud emas. Gaz xujayralari tinimsiz betartib xarakat qiladi, bu esa bosim oʻynoqiligini keltirib chiqaradi. Bunday holat gaz bosimining beqarorligi deyiladi va bu beqarorlikni barqarorlashtirish uchun moʻljallangan maxsus rezervuarlarning yoʻqligi, quvurlar ichida chiziqli tezlikni oshirib beruvchi Reynolds sonlaridan foydalanishning imkonini bermaydi. Bunday holat sodir boʻlmasligi uchun

asosiy GTSlar (Gaz Taqsimlash Stansiyalari)da xech bo‘limganda Releya sonlarini oshirishning imkoniyatini paydo qilish kerak. [5]

Releya sonlari quyidagi formula orqali topiladi (1):

$$Ra = g * \beta * T * L^3 / \nu * x \quad (1)$$

Bu yerda:

g – erkin qulashning tezligi;

L – suyuqlik xududining xarakterli o‘lchami;

T – devor va suyuqlik orasidagi o‘zgaruvchan temperatura;

ν – suyuqlikning kinematik uzviyligi;

x - suyuqlikning issiqlik o‘tkazuvchanligi;

β – suyuqlikning issiqlik oqibatida kengayish koeffitsiyenti.

Gaz Taqsimlash Stansiyalarida Issiqlik Almashinuvi Qurilmalarini (Teploobmennik) qurish orqali Releya sonlarini oshirishning imkoni paydo bo‘ladi. Bunday qurilmalar yozda gazni 70% gacha sovutadi va bosimni Standart ko‘rsatkichlariga nisbatan ortib ketishidan asraydi, shuningdek, isitish mavsumida 30% ga isitib, absolyut uzviylik hosil bo‘lish jarayonini ta‘minlaydi.

Ayni paytda gaz tarkibining o‘zgarib ketganligi va GTS larda ushbu qurilmaning yo‘qligi sabab, quvurlarda xarakatlanayotgan gaz bosimi beqarorligini barqarorlashtirishning imkoni mavjud emas. Chunki, quruq va yengil bo‘lgan gaz tezligining xaddan tashqari ortib ketishi, quvur ichidagi gazning ishqalanish koeffitsiyentini bir necha marotabaga ko‘tarib yuboradi va gaz uzatishning birinchi bosqichida laminar oqimni belgilovchi Reynolds sonlari avtomatik ravishda 2300 tadan yuqori bo‘lib ketadi.

Birinchi bosqich:

bugun quvurlarimizda bu rejim mavjud emas!

Laminar rejim - $Re \leq 2300$ kattaligida –

$$\lambda = \frac{64}{Re} \quad (2)$$

Ikkinchi bosqich:

Kritik rejim - $2300 < Re < 4000$ kattaligida –

$$\lambda = 0,0025 \sqrt[3]{Re} \quad (3)$$

Uchinchi bosqich:

turbulent rejim - $Re > 4000$ kattaligida

$$\lambda = 0,11 \left(k_s / d + 68 / Re \right)^{0,25} \quad (4)$$

bu yerda, λ – ishqalanish koeffitsiyenti.

XULOSA

O‘zbekiston quvurlarida gaz xujayrasining vazni belgilangan me‘yordan kichik bo‘lgani uchun birinchi bosqichning o‘zidayoq kritik rejim yuzaga kelmoqda. Shu tufayli gaz yo‘qotishlari miqdori belgilanganidan ko‘ra bir necha marotabaga balanddir. Salbiy oqibatlardan yana biri – yozda to‘fon tezligidan xam yuqori tezlikda xarakatlanuvchi gaz bosimi gaz quvurlarining devorlarini kafolat muddatidan ancha avval yemirilib, yupqalashib ketishiga olib kelayapti. Bu kabi salbiy oqibatlarning oldini olish uchun, mamlakatimizda maxsus rezervuarlar barpo etilishi va unda Gaz tarkibini aditivlik holatiga bo‘ysundirilishi, ya‘ni bir jinsli gazning bitta turi bilan ishlashni to‘xtatib, ishchi gazning Standartda belgilangan me‘yoriy ko‘rsatkichlariga – belgilangan molyar og‘irligiga keltirilishi bugunning dolzarb vazifasidir.

REFERENCES

1. Ўзбекистон Республикаси Президенти. (2022, January 29). *2022 — 2026 йилларга мўлжалланган янги Ўзбекистоннинг тараққиёт стратегияси тўғрисида*. Фармон. Retrieved April 12, 2022, from <https://lex.uz/docs/5841063>.
2. Ионин, А. А. (2012). Газоснабжение. Москва Стройиздат.
3. Алимова, Д., & Асқаров, А. (2004). Ўзбекистон Миллий Энциклопедияси. Т.: “Ўзбекистон миллий энциклопедияси” Давлат илмий нашриёти, 8.
4. Ситников, П. Д. (2019). Газоснабжение города и районной котельной.
5. Бобокулова, О. С., Тожиев, Р. Р., Усманов, И. И., & Мирзакулов, Х. Ч. (2015). Разработка технологии производства гидроксида и оксида магния из рапы озер Караумбет и Барсакельмес. *Химическая промышленность*, 92(6), 272-279.
6. Тожиев, Р. Р., Мирзакулов, Х. Ч., & Джураева, Г. Х. (2009). Влияние нормы дистиллерной жидкости–отхода Кунградского содового завода на процесс обессульфачивания рапы озера Караумбет. *Химия и химическая технология*, (2), 2-5.
7. Tojiev, R. R., Mirzakulov, H. S., & Boboqulova, O. S. (2020). Processing lake karaumbet's brushes in magnesium and sodium chloride with the past production of calcium sulphate and carbonate. *Scientific-technical journal*, 24(2), 74-79.
8. Безверхая, Е., Виниченко, Т., Морозова, Е., Нухаев, М., & Азеев, А. (2021). *Основы разработки и эксплуатации нефтегазовых месторождений*. Litres.

FARG'ONA VODIYSIDA ISHLAB CHIQRILADIGAN KERAMIK G'ISHTLARDA QO'LLANILADIGAN XOM ASHYOLAR XUSUSIYATLARI

Son D.O.

PhD Student, Bino inshootlar kurilishi kafedrası, Farg'ona politexnika instituti,
Farg'ona, O'zbekiston

Zakirov S.S.

Magistrant, Bino inshootlar kurilishi kafedrası, Farg'ona politexnika instituti,
Farg'ona, O'zbekiston

ANNOTATSIYA

Maqolada keramik g'isht ishlab chiqarilishida qo'llaniladigan xom ashyolar xususiyatlari haqida so'z yuritildi. Bozor iqtisodiyoti sharoitida ishlab chiqarishni samaradorligini belgilovchi omil bu raqobatbardosh maxsulotlarni ishlab chiqarishdir. O'zbekistonning aksariyat hududlarida yuqori sifatli tuproqlar zaxirasini kamayib borayotganligi sababli devorbob keramik materiallar ishlab chiqaruvchi zavodlarda past navli mahalliy xom ashyolardan foydalanishga majbur bo'linmoqda. Bular sug'orish kanallari qirg'oqlarida turib qolgan, ularni kovlash va tozalash natijasida hosil bo'lgan tuproqlardir.

Kalit so'zlar: keramik g'isht, energotejamkor texnologiyalar, gill, gilli slanes.

АННОТАЦИЯ

В статье рассматриваются свойства сырья, используемого при производстве керамического кирпича. Определяющим фактором эффективности производства в условиях рыночной экономики является выпуск конкурентоспособной продукции. В связи с истощением запасов высококачественных почв на большей части территории Узбекистана на заводах по производству стеновой керамики используется низкосортное местное сырье. Это почвы, которые остаются на берегах оросительных каналов и образуются при их перекопке и расчистке.

Ключевые слова: керамический кирпич, энергосберегающая технология, жаберный кирпич, глиняный сланец.

ABSTRACT

The article discusses the properties of raw materials used in the production of ceramic bricks. The determining factor in the efficiency of production in a market economy is the production of competitive products. Due to the depletion of high-quality soil reserves in most parts of Uzbekistan, low-grade local raw materials are

being used in factories producing wall ceramics. These are soils that remain on the banks of irrigation canals and are formed by digging and clearing them.

Keywords: *ceramic brick, energy saving technology, gill, clay slate.*

KIRISH

Keyingi vaqtlarda mazkur muammolar bo'yicha ilmiy izlanishlar xom ashyo materiallari sifatini oldindan tayyorlash orqali yaxshilash va energotejamkor texnologiyalardan foydalanib boyitish yo'llari bilan xom ashyo bazasini kengaytirilishiga qaratilgan. Pastnavli tuproqlarga asoslangan keramik g'ishtlarni ishlab chiqarishda tayyor maxsulot sifat ko'rsatkichlarni oshirishga yo'naltirib taklif qilingan yechimlar juda kam natijalarga olib keldi.

Shuning uchun, pastnavli tuproq asosida yuqori fizik-mexanikaviy va foydalanishdagi ko'rsatkichlarga ega keramik g'ishtlarni ishlab chiqarish uchun talab etilgan ko'rsatkichlar bo'yicha boshlang'ich xom ashyoni tayyorlash muxim vazifalardan xisoblanadi. O'zDst 3255:2017 «Keramik tosh va g'ishtlar» («Kirpich i kamni keramicheskiy») Davlat standarti talablari asosan, devor keramik g'ishtlarining ko'proq geometrik o'lchamlariga, shaklining to'g'riligiga, fizik-mexanik xossalriga, suvga va manfiy xaroratga nisbatan xossasiga tegishlidir. Lekin devorbob sifatli keramiklarni ishlab chiqarish uchun, xom ashyo bazasini kengaytirish maqsadida kelgusida pastsifatli xom ashyoni yuqori sifatliga aylantirishni takomillashgan texnologiyalariga xar xil usullar va yondashishlardan foydalanishni taqozo qiladi. Jumladan, ko'ptarkibli shixtalardan foydalanish, kimyoviy qo'shimchalar bilan xom ashyo aralashmasini modifikasiya qilish, maqsadli tarzda qirg'oqlarda uzoq saqlangan va oftobda turib qolgan, yondiriladigan qo'shimchalarni tanlash. O'zbekistonning Farg'ona vodiysida 16 tumanda va 2 shaxarda 144 ta keramik g'isht ishlab chiqaruvchi korxonalar mavjud bo'lib yillik xajmi 2100 mln. shartli birlikdir [1].

MUHOKAMA VA NATIJALAR

Kafolatlangan sifatli keramik g'ishtlar asosan asosiy kimyoviy elementlarning massa ulushi tuproq xom ashyosida 1-jadvaldagi miqdorlarga mos kelgandagina erishilishi mumkin [2].

1-jadval. Kafolatlangan sifatli keramik g'ishtlar asosiy kimyoviy elementlarining massa ulushi

| Ko'rsatkichlar nomi | Me'yoriy miqdori |
|--|------------------|
| Massa ulushi, % da | |
| Alyuminiy oksidi (Al_2O_3), kamida | 10,0 |
| Temir oksidi, (Fe_2O_3), ko'pi bilan | 3,0 |
| Titan oksidi (TiO_2), ko'pi bilan | 2,0 |
| Temir va titan oksidi yig'indisi, ($Fe_2O_3 + TiO_2$) | 1,0 dan 3,0 |
| Kremniy dioksidi (SiO_2), ko'pi bilan | gacha |
| Bundan erkin kvars, ko'pi bilan | 60,0 |
| -kalsiy (CaO) va magniy oksidi (MgO), yig'indisi, ko'pi bilan | 40,0 |
| - temir oksidlari yig'indisi ($FeO + Fe_2O_3$), ko'pi bilan | 20,0 |
| - kaliy va natriy oksidlari yig'indisi ($K_2O + Na_2O$), ko'pi bilan | 10,0 |
| -seri SO_3 brikmalarini qayta xisoblaganda, ko'pi bilan, | 7,0 |
| bundan sulfidli, ko'pi bilan | 2,0 |
| - qizdirilganda massani yo'qotilishi, %, ko'pi bilan | 0,8 |
| | 15,0 |

Hozirgi vaqtda sanoat miqyosida devorbob keramik materiallarni ishlab chiqarish quyidagi texnologiyalar asosida amalga oshirilmoqda [3-6]:

- Keyingi kesilishi bilan plastik brusni shakllantirish;
- Namligi kamaytirilgan massadan plastik brusni shakllantirish;
- Yopishqoq – oquvchan massadan maxsulotni shakllantirish;
- Yarimquruq massadan maxsulotni presslash;

Keramik g'ishtning ishlab chiqarish texnologiyasi va tarkibini ishlab chiqish boshlang'ich xom ashyoni xar tomonlama, kompleks tadqiqotlarga asoslangan bo'lishi kerak [2];

- Yirikdonali qo'shilmalarni aniqlash;
- Maydadispersli fraksiyalarni aniqlash;
- Kimyoviy tarkibini tadqiq etish;
- Miniral tarkibini tadqiq qilish;
- Suvda eriydigan tuzlar mavjudligini aniqlash;
- Issiqlik xossasini tadqiq qilish;
- Namlik chiqishi va qisqarishi kinetikasini aniqlash;
- Quritishga sezgirligini aniqlash;

- Plastikligini o‘rganish;
- Quritish xossasini tadqiq etish;
- Qiziganda yaxlitlanishini tadqiq etish;
- Fizika-mexanik ko‘rsatkichlarini tadqiq etish;
- Sopol g‘ovakdorligini tadqiq etish.

Yuqoridagi sinchkovlik bilan olib borilgan tadqiqotlar va ular natijalarini taxlil qilish keramik g‘ishtlarni loyixalash texnologiyasini optimallashtirish strategiyasini ishlab chiqish uchun zarur shart-sharoitlarni yaratadi va olingan ma’lumotlar ma’lum darajada kompozitsiyani shakllantirish uchun talab etilgan xossalari struktura shakllanish imkonini beradi. Loyihalashtirilayotgan materialning strukturaviy xususiyatlari ko‘p jihatdan xom ashyoning kimyoviy tarkibiga bog‘liq. Shu maqsadda Farg‘ona viloyati korxonalarida keramik g‘isht ishlab chiqarishda foydalanilgan tuproqlar o‘rganildi (2-jadval).

Keramik g‘ishtlarni ishlab chiqarishda, asosan, oson eriydigan loy xom ashyosi – gill, suglinok, gilli slanes (argillitlar) va slanesli gill va lyoss ishlatiladi. G‘isht ishlab chiqarish uchun ishlatiladigan xom ashyoning kimyoviy tarkibi juda katta farq qiladi (%): SiO_2 – 45-80; $\text{Al}_2\text{O}_3 + \text{TiO}_2$ -8-28; Fe_2O – 2-15; O-0,5-25; MgO -0,0-4; R_2O -0,3-5; p.p.p. – 3-16.

Silika oksidi (SiO_2) gillarda bog‘langan va erkin xolatda bo‘ladi. Erkin kremniyning ko‘pligi gill xom ashyosida nisbatan katta miqdordagi qum mavjudligini ko‘rsatadi va sopolning g‘ovakligini oshishiga va maxsulotning mexanik mustaxkamligini kamayishiga yordam beradi [8].

Alyuminiy oksidi (Al_2O_3) ko‘proq bo‘lgan gillar uchun ularni kuydirishda nisbatan yuqoriroq xarorat talab qilinadi. Alyuminiy miqdorining kamayishi bilan maxsulotning mustaxkamligi pasayadi. Bunday xom ashyo yanada sinchkovlik bilan ishlov berishni talab qiladi. Temir oksidlari gillarda oksidli brikmalar (gematit), gidrooksid (siderit, ankerit, pirit), oksid-gidrooksid (magnetit, glaukonit) va boshqa shallarda uchraydi. Ular kuchli erituvchilar xisoblanib, gillarni pishishida xarorat oralig‘ini kamayayishiga yordam beradi. Temir oksidining tarkibiga qarab g‘ishtning rangi ochiq kremdan qizil gilos rangigacha o‘zgaradi [9].

Kalsiy oksidlari oxaktosh (CaSO_3), dolomit ($\text{CaMg}(\text{S}_3)_2$), sulfatlar (CaSO_4) va boshqa materiallar ko‘rinishida gill materiallari tarkibiga kiradi. Kalsiy oksidlari bog‘lanish qobiliyatini pasaytiradi va gillning erish xaroratini pasaytiradi, bu maxsulotning deformatsiyasi extimoli tufayli maxsulot pishishini qiyinlashtiradi.

Gilldagi taxminan 10% CaSO_3 miqdori bilan u 30-40 °C pishish oralig‘iga ega bo‘ladi. Gillni eritish oralig‘i bunday xollarda kvars qumini qo‘shish orqali oshirilishi

mumkin. 1000 °C gacha bo'lgan yonish xaroratida oxaktoshning ta'siri asosan maxsulotlarning g'ovakligi va mustaxkamligi o'zgarishida va kamroq erib oqishida namoyon bo'ladi. Uglerod oksidining dissosiasiyasi natijasida sopolning g'ovakligi ortishi bilan bir vaqtda mustaxkamligi kamayadi. Kalsiy oksidining katta miqdori maxsulotni tiniqlashishiga yordam beradi [10].

Magniy oksidi (MgO) oqim sifatida SaO ga o'xshash ta'sir qiladi, faqat u gillarni pishish intervaliga kamroq ta'sir qiladi. Ishqoriy materiallarning oksidlari (Na₂O, K₂O) kuchli sintez bo'lib, ular qisqarishning kuchayishiga, eritma xosil bo'lish xaroratining pasayishiga, sopol maxsulotining zichlanishiga va uning mustaxkamligini oshishiga yordam beradi [11].

Gill xom ashyosida eruvchan tuzlarning (1,5% gacha) mavjudligi sulfatlar, natriy, magniy, kalsiy, temir xloridlari maxsulot yuzasida gullashni keltirib chiqaradi, va shuningdek maxsulotning sirt qatlamini buzilishiga olib keladi [12].

Mavjud zavodlarda g'isht ishlab chiqarishda ishlatiladigan xom ashyoning qiyosiy taxlili (1-jadval va 2-jadval) shuni ko'rsatadiki, ishlab chiqarilayotgan materialga mumkin bo'lgan ta'sirlar nuqtai nazaridan quyidagini ta'kidlash mumkin: SiO₂ miqdorining ko'payganligi yuqori g'ovaklik shakllanishini va mexanik mustaxkamligini pasayishini ko'rsatadi (Quva-3ye, Oltiariq-2, Toshloq-2p, Furqat-2).

Al₂O₃ + TiO₂ ning ko'payishi xom ashyoni pishirishni yuqori xaroratda amalga oshirish kerakligini ko'rsatadi. Ushbu parametrlarga ko'ra, korxonalarda ishlatiladigan boshlang'ich xom ashyo me'yoriy xujjatlar talablariga javob beradi va ishlab chiqaruvchilar olish va eritishning boshlanishi orasidagi intervalni optimallashtirishi orqali energiya tejash zaxirasiga ega bo'ladilar. Shuni xam ta'kidlash kerakki, [2] ga muvofiq alyuminiy va titan oksidlarining tarkibi barcha tekshirilgan namunalarda fizik-mexanik ko'rsatkichlar bo'yicha qoniqarli ekanligini ko'rsatadi. Temir oksidi mavjudligi xom ashyoni sintezlashning xarorat oralig'ini kamaytirishga yordam beradi. Klassik adabiyotlardan [7] ma'lum bo'ladiki, Fe₂O₃ ning ko'payishi (10-15% dan ortiq) ushbu brikmaning oqim sifatida ta'sirini sezilarli darajada oshirishga imkon beradi.

1-jadval. O'zbekistonning Farg'ona viloyatini xar xil joylaridagi konlardagi gillarning kimyoviy tarkibi

| No t/r | Ko'rsatkichlar nomlanishi | O'zDSt 2294:2011 talablariga mos xolda | Bes hari k-2 | Dangara-2 | Vodiy-2 | Kuva-2 | Rishton-2 | Oltiariq-2 | Toshlok-2p | Uzbekistanskiy-1/2 | Furkat-2 |
|--------|--|--|--------------|-----------|---------|--------|-----------|------------|------------|--------------------|----------|
| | Alyuminiy oksidining (Al_2O_3), massa ulushi, % kamida | 10,0 | 11,0 | 13,0 | 12,0 | 16,4 | 14,0 | 14,1 | 11,0 | 16,2 | 11,5 |
| | Temir oksidining (Fe_2O_3), massa ulushi, % ko'pi bilan | 3,0 | 1,2 | 1,1 | 2,4 | 5,5 | 4,7 | 1,1 | 3,3 | 2,7 | 1,3 |
| | Titan oksidining (TiO_2) massa ulushi, ko'pi bilan | 2,0 | 0,1 | 0,0 | 0,0 | 0,1 | 0,0 | 0,1 | 0,0 | 0,0 | 0,0 |
| | Temir oksidining (Fe_2O_3) va Titan oksidining (TiO_2) massa ulushi, ko'pi bilan | 1,0dan3,0gacha | 1,3 | 1,1 | 2,4 | 5,6 | 4,7 | 1,3 | 3,3 | 2,7 | 1,3 |
| | Kremniy oksidining (SiO_2) massa ulushi, % ko'pi bilan | 60,0 | 22,6 | 31,4 | 39,4 | 47,2 | 22,8 | 59,6 | 46,8 | 26,3 | 57,7 |

| | | | | | | | | | | | |
|---|---|------|------|------|------|------|------|------|------|------|------|
| | Kvars oksidining massa ulushi, % ko'pi bilan | 40,0 | 22,4 | 20,1 | 24,1 | 17,4 | 16,4 | 18,1 | 26,3 | 22,3 | 7,8 |
| | Kalsiy (CaO) va magniy (MgO) oksidlarining yig'indisi, % ko'pi bilan | 20,0 | 19,2 | 14,5 | 13,4 | 7,3 | 25,4 | 3,8 | 7,4 | 11,2 | 11,6 |
| | Kvars oksidi (FeO+Fe ₂ O ₃), massa ulushi, % ko'pi bilan | 10,0 | 4,9 | 3,6 | 9,6 | 12,7 | 8,3 | 2,4 | 7,6 | 6,6 | 3,2 |
| | Kaliy (K ₂ O) va natriy oksidlari (Na ₂ O), yig'indisi, ko'pi bilan | 7,0 | 16,5 | 13,2 | 6,7 | 7,4 | 11,2 | 1,3 | 5,6 | 20,2 | 9,9 |
| 0 | Oltingugurt brikmalarini qayta xisoblaganda SO ₃ % massa ulushi, ko'pi bilan | 2,0 | 5,6 | 4,8 | 3,2 | 3,1 | 1,5 | 1,4 | 1,9 | 3,6 | 2,0 |
| 1 | Sulfid oltingugurt brikmasi yig'indisi massa ulushi %, ko'pi bilan | 0,8 | 2,4 | 2,9 | 1,1 | 0,9 | 0,3 | 1,5 | 0,8 | 2,5 | 0,4 |

| | | | | | | | | | | | |
|---|--|----|------|-----|-----|------|------|------|------|------|------|
| 2 | Qizdirilganda massasini yo'qotilishining massa ulushi, % ko'pi bilan | 15 | 15,1 | 9,0 | 8,7 | 14,7 | 11,7 | 12,3 | 14,1 | 16,2 | 13,4 |
| | Quvvati (mln. dona g'isht) | | 76 | 350 | 143 | 41 | 261 | 82 | 53 | 194 | 45 |

Bizning xolatda, o'rganilayotgan namunalardagi Fe_2O_3 ning massa ulushi (1,3-5,6 %) sintezlash oralig'ining pasayishiga sezilarli ta'sir ko'rsatadi.

Kalsiy (SaO) va magniy (MgO) oksidlari gillarning bog'lanish qobiliyatini pasaytiradi, xom ashyoning erish xaroratini pasaytiradi va ko'p miqdordagi g'ovaklikning paydo bo'lishiga yordam beradi va buning natijasida sopol past mustaxkamlikga ega bo'ladi.

SaO ning erkin shaklda mavjudligiga (5% dan ortiq) yo'l qo'yib bo'lmaydi, chunki xom ashyoni yoqilgandan so'ng, maxsulotni yaxlitligini buzadigan va mustaxkamligi bir xil bo'lmagan materialning shakllanishiga olib keladigan «oxak bug'lari» paydo bo'lishi mumkin. O'rganilayotgan namunalardan xom ashyo sifatida foydalanilganda bunday salbiy oqibatlarni kutmaslik kerak.

Rishton – 2 karerining gillari bundan mustasno. Bunday xolda, agar erkin kvarsning massa ulushi 40% dan kam bo'lsa, xom g'ishtni 900 dan 1000 °C gacha bo'lgan xaroratda kuydirishda tizimga qo'shimcha kvars qumini kiritish kerak.

Ishqoriy metallar oksidlari (K_2O , Na_2O) kuchli brikmalardir. Ushbu moddalarning ko'payishi (7% dan ortiq) sezilarli qisqarish deformatsiyalariga (yong'indan qisqarish), zich sopol xosil bo'lishiga va natijada maxsulotning fizik-mexanik ko'rsatkichlarining sezilarli darajada olinishiga olib keladi. K_2O , Na_2O ning ko'payishi (2-jadval), belgilangan shartlarni xisobga olgan xolda, ishlab chiqaruvchilardan turli yo'nalishli qo'shimchalar yordamidagill xom ashyosida ushbu oksidlarning qiymatini kamaytirish yo'llarini topishni, shuningdek gill massasini tayyorlash uchun qo'shimcha texnologik operatsiyalarni joriy qilishni talab qiladi. (Beshariq-2, Dang'ara-2, Rishton-2, O'zbekiston1/2).

XULOSA

Shunday qilib, yuqoridagi olib borilgan tadqiqotlar quyidagicha xulosa qilishga olib keladi:

– Fargʻona viloyatining turli konlaridan tadqiqot uchun qabul qilingan keramik gʻisht ishlab chiqarishda foydalaniladigan gill xom ashyosi maʼlum darajada talablarga javob beradi [2];

– meʼyoriy xujjatlar talablaridan chetga chiqishlar mavjudligini ishlab chiqarishning barcha bosqichlarida yangi texnologik operatsiyalarni qoʻllash, shuningdek turli xil qoʻshimchalarni maqsadli qoʻllash orqali bartaraf etilishi mumkin.

Natijada, sifatsiz xom ashyo asosida talablarga [13], yaʼni konstruktiv xarakteristikalar va parametrlarga javob beradigan keramik gʻishtlarni yaratish mumkin boʻladi; fizik va mexanik xususiyatlar; kimyoviy transformasiyaga bardoshlik va kimyoviy bardoshlik; uzoqqabardoshlilik.

REFERENCES

1. Ничипоренко, С. П., Абрамович, М. Д., & Комская, М. С. (1971). О формировании керамических масс в ленточных прессах. *Киев: Наукова думка.*
2. Хафизов, И. М., & Чумаченко, Н. Г. (2016). Совершенствование технологии керамического кирпича на самарском комбинате керамических материалов. In *Механизация. и Автоматизация Строительства* (pp. 51-53).
3. Черняк А.П., Мороз Б.И. (1979). Технология, структурообразование и свойства строительной керамики. - Киев: Знание. 24с.
4. Бондарь, А. В., Ханина, Е. А., & Серый, Д. Г. (2017). Оптимальное использование глины при изготовлении гиперпрессованного кирпича. In *Научное Обеспечение Агрпромышленного Комплекса* (pp. 996-996).
5. Августиник, А. И. (1975). Керамика. Л.: Стройиздат.
6. Будников П.П., Бережной А.С., Грессик Б.М. и др. (1962). Технология керамики и огнеупоров. М: Гостройиздат. 707с.
7. Нагибин, Г. В. (1975). Технология строительной керамики. М.: Высшая школа. 280с.
8. Мороз, И. И. (1980). Технология строительной керамики: Учеб. пособие для вузов. 3-е изд., перераб. и доп. Киев: Вища школа. Головное изд-во.
9. Горчаков, Г. И., & Баженов, Ю. М. (1986). *Строительные материалы*. Рипол Классик. 686 с.
10. Канаев, В. К. (1990). *Новая технология строительной керамики*. Стройиздат. 263 с.

-
11. Мирзакулов, Х. Ч., Тожиев, Р. Р., & Бобокулова, О. С. (2017). Исследование процессов упарки и фильтрации очищенной рапы озер Караумбет и Барсакельмес. *Universum: технические науки*, (8 (41)), 37-41.
 12. Zikirov, M. S., Qosimova, S. F., & Qosimov, L. M. (2021). Direction of modern design activities. *Asian Journal of Multidimensional Research (AJMR)*, 10(2), 11-18.
 13. Adilhodzhaev, A., Igamberdiev, B., Kodirova, D., Rakhmonov, O., & Marufjonov, A. (2020). Assessment of the potential of composite gypsum binder bricks as an alternative to traditional wall materials in Uzbekistan. *European Journal of Molecular & Clinical Medicine*, 7(2), 1884-1889.

"REGULATIONS ON MANAGEMENT" AS THE BASIS OF THE MANAGEMENT SYSTEM IN TURKESTAN

Boltabaev Bakhtiyor

Namangan State University

Department of Archival Science - Senior Lecturer.

E-mail: baxtiyor5577@gmail.com

ABSTRACT

The article reveals the formation of the management system in the Turkestan region after its capture by tsarist Russia. Adoption of legislative acts in the form of "Regulations" in several stages, as well as their impact on the policy of governance of Turkestan.

Keywords: *Turkestan, management system, colonialism, governor-General, position, system.*

«ПОЛОЖЕНИЯ ОБ УПРАВЛЕНИИ» КАК ОСНОВА СИСТЕМЫ УПРАВЛЕНИЯ В ТУРКЕСТАНЕ

Болтабаев Бахтиёр Сабиржанович

Наманганский государственный университет

Кафедра архивоведения - старший преподаватель.

E-mail: baxtiyor5577@gmail.com

АННОТАЦИЯ

В статье раскрывается становление системы управления в Туркестанском крае после захвата её царской Россией. Принятие в несколько этапов законодательных актов в виде «Положений» а также влияние их на политику управления Туркестаном.

Ключевые слова: *Туркестан, система управления, колониализм, генерал-губернатор, положение, система.*

INTRODUCTION

The basic principles of governance in the Turkestan Region were laid down under the first Governor-General K.P. von Kaufman, which were based on strengthening the unity of military and civil administration. The emphasis was placed on the unification under the control of the Governor-General of all governing bodies

in the territory of the region, which created prerequisites for strengthening the status of the Governor-General.

LITERATURE ANALYSIS AND METHODS:

The subject of the article is studied on the basis of conceptual and methodological approaches, according to the problem-chronological principle. All the variety of research literature, archival materials, monographs, brochures, articles related to the research topic can be divided into two groups: 1) Literature of the Soviet period; 2) Studies of the period of independence.

Discussion and results:

The forcible annexation of Central Asia into Russia occurred in the second half of the XIX century, which was closely connected with the defeat of tsarism in the Crimean War of 1853-1856, which seriously weakened the Russian Empire and contributed to the fall of its role as a "policeman of Europe", which passed to stronger and more developed capitalist powers. The Tsarist government was forced to temporarily abandon its active policy in the Balkans and the Middle East and pay more attention to strengthening its position in Central Asia. The primary interest of the ruling circles of the Russian Empire was caused by the Bukhara, Kokand and Khiva khanates, which maintained close and mutually beneficial trade relations with it. This was favored by their territorial proximity, as well as the economic situation prevailing in the Russian Empire and the Central Asian khanates of that period. Russia was becoming more firmly and irrevocably on the rails of capitalism, while Central Asia was an economically underdeveloped region that was a profitable market for industrial products and a promising source of raw materials. Therefore, the strengthening of its positions in Central Asia became very important for the ruling circles of the Russian Empire.

However, on the way to its acquisition, tsarism faced a strong and dangerous rival — the British Empire. In the middle of the XIX century. England completed the subjugation of India, turning it into the base of its broad economic and military-political expansion in Asia and Africa. British agents conducted active political activities in Bukhara, Khiva, Kokand, Turkmenistan, and the Pamirs. The ruling circles of Great Britain and the English press justified and presented these actions as a fight against the "Russian threat" to their colony in India.

The commercial, military and political expansion of England in the Middle East led to the activation of the Russian Empire in Central Asia. In 1857-1862, the tsarist government carefully studied the situation in it, in 1863-1868 extended its dominance

to Southern Kazakhstan, Northern Kyrgyzstan, the Tashkent and Samarkand oases, forced the largest Central Asian states — the Emirate of Bukhara and the Kokand Khanate — to recognize vassal dependence on the Russian Empire.

Not content with this, the ruling circles of Russia in 1869 established themselves on the eastern coast of the Caspian Sea, thereby preparing a springboard for penetration into the territory of modern Turkmenistan. In 1873, they established their authority over the Khanate of Khiva, and then (1875-1876) liquidated the independence of the Kokand Khanate, turning it into the Fergana region of the Turkestan Governor-General established in 1867.

By 1877, when international relations in the Middle East were particularly aggravated and the Russo-Turkish war began, most of the territory of Central Asia had already become part of the Russian Empire or had become its sphere of influence. The queue was for the "flank" lands: the Turkmen lands in the west and the Pamirs in the southeast of Central Asia. Their accession took place in the 80s - the first half of the 90s of the XIX century.

As an administrative unit within the Russian Empire, these territories, since the middle of the XIX century, were called the Turkestan Governor-General. This term did not go out of use at the beginning of the twentieth century, which is reflected in legislative acts. After the approval of the "Regulations on the administration of the Turkestan Region" in 1886, another official name appeared – the Turkestan Region¹²⁵. At the same time, in parallel, the term "Turkestan" was often used in official records management.

The basic principles of governance in the Turkestan Region were laid down under the first Governor-General K.P. von Kaufman, which were based on strengthening the unity of military and civil administration. The emphasis was placed on the unification under the control of the Governor-General of all governing bodies in the territory of the region, which created prerequisites for strengthening the status of the Governor-General¹²⁶.

On July 11, 1867, a draft Regulation on the administration of the Semirechensk and Syrdarya regions was put into effect, which established the rules by which Russian Turkestan was to live for the next three years. After the allotted time, a new draft Regulation on Governance in the Turkestan Region was prepared in Tashkent.

¹²⁵ Положение об управлении Туркестанского края. Т.2, Ч.2, Санкт-Петербург, 1986, -С.1

¹²⁶ Проектъ всеподданнейшаго отчета Ген.Адъютанта К.П. фонъ-Кауфмана по гражданскому управлению и устройству въ областях Туркестанскаго генераль-губернаторства. С.Петербург: Военная Типографія. 1885.

According to the drafters of the new bill, the time has come to move from the destruction of unacceptable institutions and institutions to the creation of others that take into account the new political reality. The leaders of Turkestan recognized that during the three years of the 1867 Regulation, the region had gone far in its development. The goals set by the law have been achieved, obstacles to the spread of Russian law in the region have been eliminated or bypassed, hostile forces have been defeated, the proposed methods of administrative modernization have been exhausted. The draft Regulation on Governance in the Syrdarya and Semirechensk oblasts fulfilled the task before it. The time has come to replace the local institutions and institutions shattered by him with new ones, "... to enter into the spontaneous beginning of custom and legitimize what is suitable in it, finally reject and replace everything harmful and not joint with our state system."

Like the law of 1867, the draft of 1871 stated the appointment of the chief of the region at the direct discretion of the emperor, the transfer into his hands of the command of the district troops and the direct conduct of border affairs. But unlike its predecessor, the new bill expanded the powers of the Governor-General in relation to officials subordinate to him. He now received the right, under special circumstances, to suspend officials from their duties up to regional governors, bringing such cases against officials to the attention of the emperor. In the draft of 1871, for the first time, rules were stipulated for the submission of Turkestan employees (including those listed in separate ministries) to awards exclusively through the Governor-General.

The drafters of the 1871 draft for the first time, obviously based on practical necessity, granted the chief of the region the exclusive right to expel unreliable persons from Turkestan. Moreover, no one, not even the Senate, had the right to consider complaints on these issues. The Governor-General was to receive the sole right to administrative exile of any person who was not in public service, under the supervision of the police in any part of the region. Moreover, he could transfer this right not only to the governors, but also to the heads of counties within the respective regions and counties. For the first time, the head of Turkestan was to receive a legally approved right to bring to court persons accused of military and criminal crimes¹²⁷.

The draft Regulation of 1873, like the previous bill, did not establish a special office under the military governor, but proposed to create an office under the regional government, through which the military governor should manage the region entrusted

¹²⁷Васильев Д.В. Организация управления в Русском Туркестане по проектам Положения об управлении 1870-х гг// Наукоеведение. 5 (24) 2014, -С.2.

to him. It should be noted that the drafters of the 1871 draft did not draw a line at all between the regional administration and the regional office.

For the first time, the local population was granted the right to participate in gatherings, to be elected to public positions, to freely move from one rural (urban) society to another, to send their children to educational institutions on general grounds and to enter public service themselves¹²⁸.

It should be noted that if according to the draft of 1871, the county chief had to choose a district foreman from three candidates submitted by the district assembly, then in the next draft of 1873, the Turkestan authorities proposed that the choice of a village foreman be completely transferred to the competence of the rural assembly.

On June 12, 1886, the "Regulation on the administration of the Turkestan Region" was approved, according to which the general norms of the provincial administration of the Russian Empire were introduced on the territory of Turkestan, delineating the spheres of interests of the Turkestan Governor-General and representatives of ministries. As a result, on the one hand, the Governor-General was obliged to ensure compliance with the rule of law throughout the territory of the Turkestan Region and preserve the right of direct access to the sovereign. On the other hand, between the Governor-General, as a representative of the Ministry of War, and the emperor, a chain of intermediate instances was being built in the form of the General Staff and the Asian part, which implied a significant reduction in the status of the Governor-General in matters of civil administration in Turkestan¹²⁹.

Under the Turkestan Governor-General, there was a Council that had advisory functions on all legislative issues. The peculiarity of his work was that on zemstvo duties and on land and tax arrangements, the decision was made by a simple majority of votes, which put the Governor-General in direct dependence on the decisions of the Council members.

A serious problem of the functioning of the Governor-General's office was the need to determine the status of the ministerial structures and the Governor-General in Turkestan. The broad rights and powers of the Governor-General and the regional administration as a whole caused the displeasure of many ministries and departments. At the center of the controversy was the question of who would be at the head of the sectoral management in the province: the relevant central ministries or all branches would be controlled by the Governor-General.

¹²⁸ Мирзаджанов Б.Т. [Национальные кадры: вопросы равного представления в государственных органах и учреждениях Туркестана](#)// Oriental renaissance. 1 (2), -С.162-171

¹²⁹ Шушкова М.Е. Организация управления Туркестаном в начале XX века . Автореферат диссертации на соискание ученой степени кандидата исторических наук. Москва: 2015, -С.9

As a result of the territorial and administrative reform of 1899, the Turkestan Governor-General consisted of 5 regions: Samarkand, Syrdarya, Ferghana, Semirechenskaya and Transcaspian.

The leadership in the first four regions was carried out by military governors, and in the fifth – by the head of the Transcaspian region. At the same time, the military governor of the Semirechensk region also performed the duties of the ataman of the Cossack troops. The rights and duties of the military governors of the regions and the head of the Transcaspian region differed significantly, which was due to the gradual entry of the regions into Turkestan. The head of the Transcaspian region had the broadest rights, since the Transcaspian region, on the one hand, had a common border with Persia and Afghanistan, and on the other, bordered the Emirate of Bukhara and the Khanate of Khiva.

Despite the fact that the military governors of the regions and the head of the Transcaspian region possessed the fullness of civil and military power, it was hardly possible to consider them full-fledged "masters" in their territories. Representatives of various ministries operating in the regions, guided by departmental instructions, often came into conflict with representatives of the administration of the Turkestan Governor-General.

The main executive authorities in the regions of Turkestan were the regional boards, which performed the functions of provincial boards and had all the powers of the latter. The difference between the regional boards and the provincial ones operating in central Russia was that in reality their functions were much broader. The boards solved the tasks of managing state property in the region, supervised irrigation facilities, dealt with issues related to military service and peasant affairs. The regional boards were responsible for the improvement of cities, of which there were very few in Turkestan.

The city administration had its own specific features. The "City Regulation" of 1870 on the territory of Turkestan was introduced only in 1877.. The small towns of Turkestan were divided into "Russian" and "native" parts and had different management. Attempts to introduce a "City State" in the province in 1892 were unsuccessfully undertaken for several years, but were never implemented. The city self-government bodies were in their infancy. Only in Tashkent were all-religious elected structures formed: the City Duma and the city council.

The county administration in the Turkestan Region was headed by a county chief who had a large number of responsibilities with a small staff of subordinates. His functions were broader than those of similar officials in Central Russia. He was

the chairman of the land-tax presences, controlled the people's courts, was responsible for city administration in the cities that were part of the county, the size of which, at times, significantly exceeded the size of the counties of the Russian Empire.

At the rural level, the Regulation on the Administration of the Turkestan Region of 1886 introduced the principle of elective self-government for the settled population. The positions of the volost administrator, village foreman and assistant foreman were elective, which became an incomprehensible phenomenon in the eyes of the local population. Election campaigning, accompanied by numerous bribes on the part of elected officials, sharply disorganized the "natives". During the period under study, the regional administration repeatedly tried to replace the elections with the direct appointment of officials loyal to the Russian government, but this contradicted the existing legislation in Turkestan.

To develop a new draft Regulation on the administration of the Turkestan Region in Tashkent in 1902, a commission was established under the chairmanship of K.A. Nestorovsky. Its main task was to conduct a comparative analysis of the articles "Regulations on the administration of the Turkestan Region" of 1886 and "Regulations on the administration of Akmola, Semipalatinsk, Semirechensk, Ural and Turgai regions" of 1891.

The work of the commission did not extend to the Transcaspian region. The Tashkent commission has developed recommendations for the reform of the administration of the region, according to which the issue of managing the spiritual affairs of the "natives" remained outside the competence of the regional administration. The proposals on changing the staffing of the staff of the Turkestan Governor-General turned out to be the most elaborated.

On the eve of the publication of the "Basic State Laws" of 1906, the issue of changing the departmental affiliation of the Turkestan Region and transferring it from the Military Department to the Ministry of Internal Affairs was raised. It was decided to form a special non-departmental meeting in St. Petersburg, chaired by K.A. Nestorovsky, which began its work in 1908. Its participants had to work out the materials of the Tashkent commission, taking into account the published "Basic State Laws" of 1906. The Special Meeting was faced with a lack of information needed to make key decisions. Therefore, the work of the Special Meeting was suspended and a senatorial audit was conducted under the chairmanship of K.K. Palen (1908-1910). Following its results, a whole set of measures necessary for the administrative

reorganization of the region was developed, submitted to the Council of Ministers in December 1910.

As for the judicial system, until the end of the 90s of the XIX century, a system of pre-reform judicial bodies operated in the Turkestan Region. Since the introduction of the "Provisional Rules on the application of judicial Statutes in the regions of Syrdarya, Samarkand, Fergana, Semirechensk, Akmola, Semipalatinsk, Ural and Turgay" (1898), all-Russian courts began to operate in Turkestan, which led to legal and administrative contradictions. Such issues as the integration of people's courts based on sharia law and reflecting the interests of the local population into the judicial system of Turkestan remained unresolved; about the priority of the regional administration or the Ministry of Justice in the sphere of control over judicial institutions, when appointing officials to judicial positions. This led to conflicts between the Turkestan Governor-General and the Ministry of Justice.

The need for uniformity in the activities of courts, both in central Russia and in the Turkestan Region, became the basis for the joint development by the Ministry of Justice and the Ministry of War of the draft judicial reform in Turkestan.

CONCLUSION

The study of the evolution of the legislative framework for the management of the Turkestan region allowed us to say that the period (1899-1917) was the period of validity of 3 independent legislative acts on the territory of the Turkestan Governor-General, which created serious problems in the management of the region. Among which it is necessary to highlight the lack of a unified regulatory framework, interdepartmental contradictions, the lack of a clear division of powers between the Turkestan Governor-General and the ministerial structures in the province. The conducted research showed the fluctuations of the tsarist government in choosing the model of management of the Turkestan governor-General. The unresolved nature of these problems against the background of the regular change of Turkestan governors-general contributed to the decline of the prestige of imperial power in Turkestan at the beginning of the twentieth century, the development of crisis phenomena in the management of the region.

REFERENCES

1. Васильев Д.В. Организация управления в Русском Туркестане по проектам Положения об управлении 1870-х гг// Наукоеведение. 5 (24) 2014, - С.2.

-
2. Мирзаджанов Б.Т. Национальные кадры: вопросы равного представления в государственных органах и учреждениях Туркестана// Oriental renaissance. 1 (2), -С.162-171
 3. Положеніе об управлении Туркестанскаго края. Т.2, Ч.2, Санкт-Петербург, 1986, -С.1
 4. Пректъ всеподданнѣйшаго отчета Ген.Адъютанта К.П. фонъ-Кауфмана по гражданскому управлению и устройству въ областях Туркестанскаго генераль-губернаторства. С.Петербург: Военная Типографія. 1885.
 5. Шушкова М.Е. Организация управления Туркестаном в начале XX века . Автореферат диссертации на соискание ученой степени кандидата исторических наук. Москва: 2015, -С.9

ЙЎЛЛАР АТРОФИДА ГОРИЗОНТАЛ РЕФРАКЦИЯСИ ТАЪСИРИНИ ЎРГАНИШ (ҚАРШИ ШАҲАР ПОЛИГОНОМЕТРИЯСИДА)

Файзиев Шохрух Шамси ўғли

ҚАРМИИ. t.f.f.d.,(PhD), доцент в.б.,

Қличев Зайнобиддин Мирзаевич

ҚАРМИИ Ассестенти

Абдирахматов Нуриддин Абдирахматович

ҚАРМИИ Ассестенти

АННОТАЦИЯ

Мақолада рефракциянинг геодезик ўлчаш натижаларига таъсири масаласи катта асфальт ва темир йўллар атрофида тадқиқ қилинган. Ўзбекистоннинг иссиқ ва қуриқ иқлим шароитида, катта асфальт ва темир йўллар атрофида ётқазилган полигонометрия тармоғида, ўтказилган дала тажриба натижаларидан олинган материаллар асосида геодезик ўлчаш натижаларига рефракция таъсирини камайтиришининг янги вариант ишлаб чиқилган. Усулни қўлланилиши шаҳар полигонометриясидаги бурчак ва чизик узунлигини ўлчаш аниқлигини ошириш имкониятлари топилган.

***Калит сўзлар:** Электрон тахеометр, юқори аниқликдаги геодезик ўлчашлар, метеорологик ўлчашлар, катта йўл, атмосферасининг ўзгариши, горизонтал рефракция, замоновий асбоб, ижобий имкониятлар.*

АННОТАЦИЯ

В статье исследованы вопросы о влиянии рефракции на результаты геодезических измерений вдоль шоссе и железных дорог. На основе результатов полевых экспериментальных измерений в жарком исухом климате Узбекистан, в сети полигонометрии, проложенной вдоль шоссе и железных дорог. Разработан новый способ снижения влияния рефракции на результаты геодезических измерений. Применение нового способа нашла возможность повысить точность измерения углов и длин линий в городскую полигонометрию.

***Ключевые слова:** Электронный тахеометр, высокоточные геодезические измерения, метеорологические измерения, шоссе, атмосферные изменения, горизонтальная рефракция, современная аппаратура, положительные возможности.*

ABSTRACT

The article explores the effects of refraction on the results of geodetic measurements along the highway and railways. Based on the results of field experimental measurements in and dry climatic in Uzbekistan, polygonometry networks are applied along the highway and tons of railways. A new method has been developed to reduce the effect of refraction on the results of geodetic measurements. The application of the new method found an opportunity to improve the accuracy of measuring angles and lengths of lines in urban polygonometry.

Keywords: *Electronic tacheometer, high-precision geodetic measurements, meteorological measurements, highway, atmospheric change, horizontal refraction, modern instrument, positive capabilities.*

КИРИШ

2017-2021 йилларда Ўзбекистон Республикасини янада ривожлантириш бўйича Ҳаракатлар стратегиясида, жумладан «...архитектура ва қурилиш комплексини инновацион ривожлантириш, янги саноат корхоналарини геодезик назоратда қуриш, хизмат кўрсатиш объектларини ишга тушириш...» вазифалари белгилаб берилган[1]. Ушбу вазифаларни ҳаётга тадбиқ этиш учун, барча янгидан бунёд қилинадиган ишларга ташқи муҳитнинг таъсирини аниқлаш ва уни ҳисобга олишнинг янги замонвий ечимини топиш ва уни такомиллаштириш муҳим вазифа ҳисобланади.

Шу сабаб ушбу мақолада катта ва икки қаторлама темир йўллар яқинида бурчак ва метеорологик дала тажриба майдонидаги тадқиқот ишлари Қарши шаҳри худудида Худойзод посёлкасида 2017 йилнинг июнь ва август-сентябр ойларида (Қарши шаҳридан~ 30 км ғарбда) олиб борилган.

МУҲОКАМА ВА НАТИЖАЛАР

Ҳароратли майдон тавсифи катта асфальт ва темир йўллар атрофида қуйидаги шароитларда тадқиқ қилинди:

а) очик жойларда; б) автомобил трассаларида; в) настликда.

Метеорологик кузатувлар йўл яқинидаги полигонометрия йўлининг бешта вақтинчалик станцияларда олиб борилди.

Бурчак ўлчаш ишлари худди шунга ўхшаш шароитларда, йўл яқинидаги учта станцияда амалга оширилди. 3.1, 3.2, 3.3 - расмларда кўрсатилган 1,2 ва 3 метеорологик станцияларда бурчак ўлчаш асбоблари ва визирлаш марказларининг жойлашиши кўрсатилган.

Ҳар бир станция тўғрисида қисқача маълумотлар берамиз:

Биринчи станция (Ст-1) катта йўл ўқидан 7 метр масофада жойлашган. Станцияда тўртта йўналиш танланган. Катта йўл участкаси 1-станциядан 3,4-визирлаш маркасигача (азимут 70°) бўлган ораликда очиқ жойда жойлашган бўлиб, ўртача қиялиги 0,01га тенг ва 3,4 визирлаш маркаси йўналиши баландлигидан нисбатан баландроқда кўринади. 3-марка худди электрон тахеометр асбоби сингари, йўл ўқидан 7 м масофада ўрнатилди, 4- марка эса йўл ўқидан 6 м масофада йўл қиррасида жойлашган.



1- расм. 1-метеорологик станцияда бурчак ўлчаш асбоблари ва визирлаш марказлари жойлашган дала тажриба схемаси.

Визирлаш маркаларининг 1 ва 2 си тахминан 3,4 маркалардаги каби мутлоқ белгилар билан ўрнатилган.

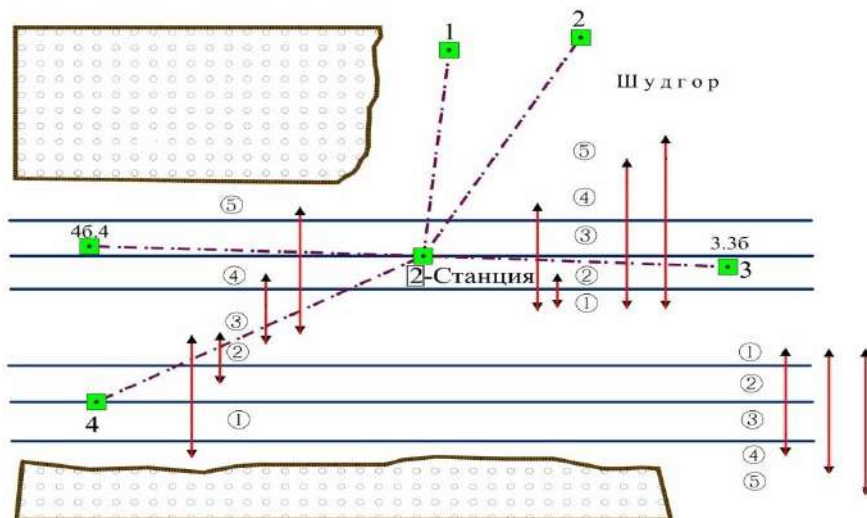

2- расм. 2-метеорологик станцияда бурчак ўлчаш асбоблари ва

визирлаш марказлари жойлашган дала тажриба схемаси.

2-станция ҳам катта асфальт йўллар яқинида жойлашган бўлиб унда 8 та йўналиш танланган.

Визирлаш маркази учун $3_{б}, 3_{п}, 4_{б}, 4_{п}$ йўналишлари учун бир километрли устунларда бўялган тўртта марка ишлатилди: пастда ($3_{п}, 4_{п}$) ер садхидан 0,75 м баландликда, юқорида эса ($3_{б}, 4_{б}$), 1.5 м баландликда. 1,2,3,4 йўналишлар учун визирлаш марказлари электрон тахеометр “Trimble V3dr5” мажмуаси таркибига кирувчи оддий визирлаш маркалари хизмат қилади[2,6].

2-станцияда $4_{б}, 4_{п}$ тадқиқот йўналишлари танланди ва бу 4-йўналиш ёпиқ жойда тадқиқ қилиш учун ажратилди, қолган йўналишлар эса очик ёки ярим очик жойларда ўрганилиб чиқилди.

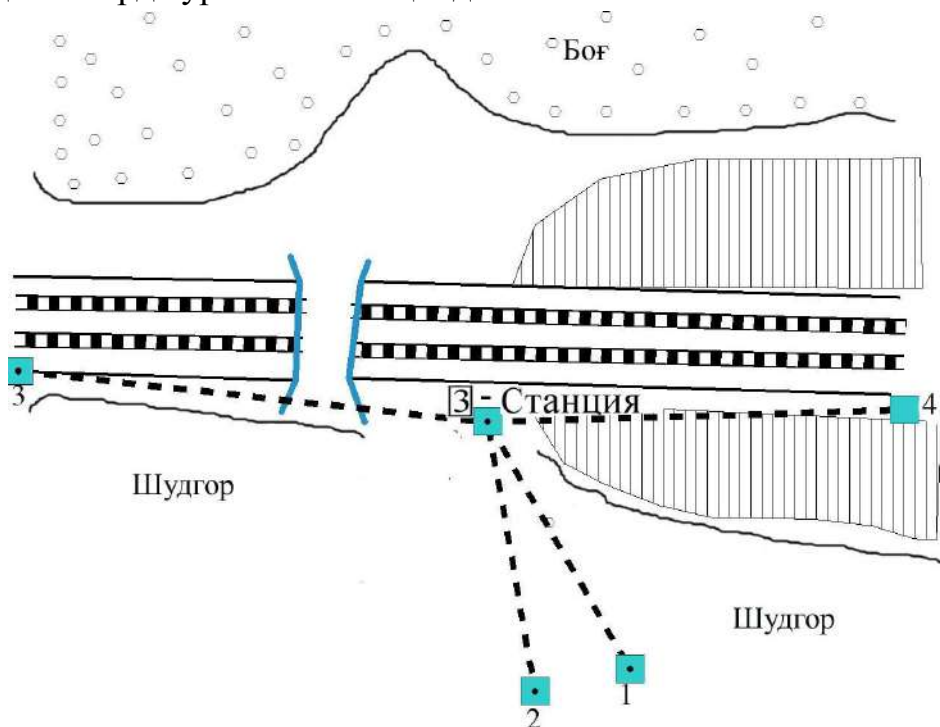

3- расм. 3-метеорологик станцияда бурчак ўлчаш асбоблари ва визирлаш марказлари жойлашган дала тажриба схемаси.

Худди 2- станциядаги каби нуқталар километрли устунларда ва 3,4 визирлаш маркалари йўл ўқидан 5 м масофада жойлашган. Тажриба майдони текис жойдан иборат. Барча йўналишлар бўйича зенит масофаси қиймати 90° га яқин. Майдонни текис жойлашишининг қисман бўзилиши $3, 3_{п}, 3_{б}$ визирлаш маркаларига йўналтирилган. ($3_{п}$ маркасидаги зенит масофаси $-89^{\circ}08'$) га, катта

йўл азимут бурчаги эса 75° га тенг. 1 ва 2 станцияларда жойлашган катта йўл участкаси ўтиш жойи кенлиги 8 м ни ташкил этади.

3- станция темир йўл яқинида дарахтлар орасида жойлашган. Бу станцияда ҳам 1- станциядаги каби, 4 та йўналиш танланган. 4- йўналиш чуқурлиги 3-4,5 м бўлган пастликга тўғри келади. Йўл тахминан ШҚ-Ғ йўналиши бўйича жойлашган.

Қуйида 1- жадвалда визирлаш нури узунликлари ва ернинг садхидан баландликлари келтирилган.

1- жадвал

Визирлаш нури узунликлари ва ернинг садхидан баландликлари келтирилган.

| Йўналишлар номи | Чизик узинлиги, м | Визир нурининг ўртача баландлиги, м | Изох |
|-------------------------|-------------------|-------------------------------------|-------------------|
| 1-Станция | | | |
| 1-Йўналиш | 712 | 3.5 | Бошланғич |
| 2-Йўналиш | 655 | 2.0 | йўналиши Назорат |
| 3-Йўналиш | 1107 | 2.3 | йўналиши |
| 4-Йўналиш | 1130 | 2.0 | Тадқиқот йўналиши |
| 2-Станция | | | |
| 1-Йўналиш | 590 | 2,2 | Бошланғич |
| 2-Йўналиш | 800 | 2,2 | йўналиши |
| 3-Йўналиш | 850 | 1,5 | Назорат йўналиши |
| 3 _п -Йўналиш | 850 | 1,0 | Тадқиқот |
| 3 _б -Йўналиш | 850 | 1,6 | йўналиши |
| 4-Йўналиш | 750 | 1,4 | Тадқиқот |
| 4 _п -Йўналиш | 750 | 0,9 | йўналиши |
| 4 _б -Йўналиш | 750 | 1,5 | Тадқиқот йўналиши |
| | | | Тадқиқот йўналиши |
| | | | Тадқиқот йўналиши |
| | | | Тадқиқот йўналиши |

| | | | |
|------------------|-----|-----|--|
| | | | Тадқиқот йўналиши |
| 3-Станция | | | |
| 1-Йўналиш | 700 | 3.3 | Бошланғич |
| 2-Йўналиш | 700 | 3.3 | йўналиши |
| 3-Йўналиш | 940 | 0.8 | Назорат йўналиши |
| 4-Йўналиш | 970 | 1.5 | Тадқиқот йўналиши Тадқиқот йўналиши |

Жадвалдан кўринадики, катта асфальт йўл ва темир йўлларга яқин жойлашган, тадқиқ қилинадиган йўналишларда ернинг усти қатламидан ўртача баландлик қарийб 1,0- 2,0 метрни ташкил этади.

Йўллар қирғоғига ётказилган полигонометрия йўлининг 1 ва 3- станцияда ён таъраф рефракцияни тадқиқ қилишда электрон тахеометр ва везирлаш маркалари бетондан ясалган устунларга мустахам ўрнатилиб, ички ва ташқи хатоликлардан, ҳарорат таъсиридан кутқариш мақсадида махсус мосламалар билан керагича ҳимоя қилинди. Асбоблар қуёш радиациясини таъсиридан тўғридан тўғри ҳимояланиш учун махсус тайёрланган павильонлар билан жиҳозланди.

Бу станцияларда бурчак ўлчашлар электрон тахеометрлар “Trimble V3dr5” орқали амалга оширилди[5].

2-станцияда эса бурчак ўлчаш ишлари “Карл Цейсс” фирмасининг Theo 010В (оптик микрометрда барабанни бўлиш нархи 1 га тенг) теодалити ва 1,2,3,4 йўналишларда штативларда ўрнатилган визирлаш маркалари ўрнатилди ва у ҳам, топографик зонтлар орқали қуёшдан ҳимояланди.

Учта станцияда ҳам 1- йўналиш бошланғич, 2- йўналиш назорат ва 1-2 бурчакларни эса эталон бурчаклар ҳисобланди. Бурчакларни ўлчаш ишлари ҳар соатда, аксарият ҳолларда эса соат 7 дан 21 гача оралиқда олиб борилди. Қолган барча йўналишларда фақатгина бурчаклар ўлчанди.

Ён таъраф рефракциясини ва бошқа турдаги хатоликларни ҳисобга олиш учун ўлчашлар давомида хатоликларни бартараф этиш йўли ишлаб чиқилди. Амалий жиҳатдан доимий ҳолатда ва алоҳида ўлчашларда бурчак ўлчашларни ўзгариш сабаблари деярли сезилмайдиган ҳолатга келтирилди.

Асбобларни текшириш ва уни мукамал ўрнатилиши ҳисобига коллимацион хатолик ва кўриш трубасини айланишидаги горизонтал ўқни хатолигини минимумга камайтиришга эришилди[4].

Бундан ташқари, зентли масофани тахлилий тенглигидан ҳар бир станцияда уларни 90° гача кичик фарқи борлиги кўринади ва кузатув натижаларидан ўқ қиялиги ва коллимацион хатоликлар “доимий қисми” таъсирлари деярли тўлиқ намоён бўлди. Юқорида қайд этилган хатоликлардан кўринадики алоҳида ўлчашлар усулида ўлчанган натижаларда тасодифий ҳато фақатгина икки маротаба визирлаш вақтида коллимацион хатоликни жадал ўзгаришларини кўрамиз. Бироқ, коллимацион хатоликни жадал ўзгаришини санокларни таққослаш йўли билан уни ишончилигини қисқа вақтларда бўлгани сабаб жуда кичик қийматга келтириш мумкин.

Ниҳоят, замоновий геодезик бурчак ўлчаш асбоблари ва визир маркаларини ўзгаришсиз ҳолати ҳисобига (айниқса уларни устунларда ўрнатилишида), алоҳида ўлчашлар усулида санок олиш системасини айланишини, шунингдек редукция ва марказлаштиришдаги хатоликларни ва кузатув натижаларидан олинадиган хатоликларни жуда кичиклиги дала тажриба материаллари билан аниқланди.

Бурчак кўринишлари чақирадиган асосий хатоликлар ўчоғи бу визирлаш хатолиги, санок хатолиги ва рефракция хатолиги ҳисобланади[3].

Бунда рефракция хатолиги бошқа хатоликлардан қарийб 10 карра катта бўлади. Бу йўлларни ҳароратли майдонлар билан боғлиқ рефракцион хатоликлари, амалда эталон бурчакларда жуда сезиларли бўлади.

Шунинг учун бизга рефракцион хатоликларни ўрганиш керакли эканига шубҳасиз ишондик ва тажрибада буни кўрсатиб бердик. Юқорида биз айнан шунақа усулда ўлчашларни[7]да кўриб ўтгандик ва тавсиялар бердик. Шунингдек алоҳида усулларда бурчак ўлчашлар тартиби ва уни беш балли тизим бўйича баҳоладик ҳамда қайд қилиб такидладик.

Бунақа ҳолатлар, барча геодезик ва метеорологик кузатувлар муаллиф иштирокида тузилган экспедиция томонидан бажарилди.

Шундай қилиб метеорологик кузатувларни ишлаб чиқиш ва ташкил этишни кўриб чиқдик. Метеорологик кузатувлар №1, №2, №3, №4 ва №5 станцияларда бажарилди ва улар 1,2,3- расмларда кўрсатилди.

№4 метеостанциядан бошқа ҳамма станциялар визирлаш чизигига яқинига жойлашган. №4 метеостанция визирлаш чизигидан чиқарилди ва текисликда, тўлиқ очик майдонда №3 метеостанциядан 2 км масофада ўрнатилди. Ҳар бир вақтинчалик станция асосий кузатув пункти билан жиҳозланган. Бунақа рақамлар билан пунктлар муносиб белгилаб оламиз ва ундаги натижаларни жадвалларда кўрсатамиз.

Ернинг юзасидан 1,5 м баландликдаги станцияларни асосий пунктида ҳар соатда қуйидагилар ўлчанди. Замоновий психрометри билан хавонинг ҳарорати ва намлиги, анероид билан атмосфера босими, қўл анемометри билан шамол тезлиги ва йўналиши, осмонни булут билан қопланиш даражаси аниқланди. Қўшимча пунктларда эса фақатгина ҳаво ҳарорати ўлчанди. Ҳароратни ўзгариши асосий ва қўшимча станция пунктларида нафақат 1,5 м баландликда, балки бошқа баландликларда ҳам ўлчанди. №1 ва №5 метеостанцияларда эса ҳар бир асосий ва қўшимча пунктларда ҳаво ҳарорати 1,5 ва 0,75 м баландликда ўлчанди. Шундай қилиб, №1 станцияда (иккита пунктда) ва №5 станцияда (учта пунктда) 4 ва 6 нуқталарда ҳарорат 0,75 м, 1,5 м ва 3 м баландликларда ўлчанган. Бу станцияларни ҳар бирида 5 та пункт ва 15 та нуқталари бўйича ҳаво ҳароратлари ўлчанди. №2 ва №5 метеостанцияларда ҳароратни ўлчашлар йўл ўқига нисбатан симметрик қолган бошқа станцияларда эса асимметрик тарзда жойлашди. Пунктларда ҳаво ҳароратини ўлчашлар схемаси (йўл ўқида) расмларда берилган.

№2, №3 ва №4 станцияларда ҳароратни ўлчаш учун бешта аспирацияли Асмон психрометрлари қўлланилди. Пастдан-юқорига, юқоридан-пастга, алмашилиб, шунингдек битта физик моментга боғлиқ ҳолда ҳар ҳил баландликларда икки мартабадан саноклар олиниб уларни ўртачаси олинди.

Бу ўртача қиймат алоҳида усулда ўлчашлар натижасини ифодалади.

№1 ва №5 станцияларда термометрик асбоблар сони ҳароратни ўлчашлар нуқтаси сонига тенг қилиб олинди ва ҳар бир асбоб уч марта сараланди[8].

Бу ишларнинг барчаси ўлчашдаги хатоларни минимумга олиб келишини тامينлайди.

Метеорологик элементларни кузатишлар соатлаб олиб борилди. Бир қанча бошқа ҳолатларда эса кун давомида аниқланди.

Айрим холларда метеорологик элементлар бурчак ўлчашл стациясида бир вақтда (ҳарорат, шамол йўналиши ва кучи, булутли) ўлчанди.

Йўллардаги ҳаво ҳарорати майдони тўғрисида энг аниқ тушунчани бизга №2, №3, ва №4 метеостанциялардаги кузатув натижалари беради. Бунинг учун станциядаги ўлчанган ҳароратларини қайта ишлаб чиқдик.

Жами у ёки бу қисмларда барчаси у ёки бу қисмларда ҳар бири ўн беш нуқтасидаги ҳароратнинг ўлчанган қийматлари йиғиндиси жамланиб, сўнгра олинган натижа берилган қисмлардаги ўлчаш усуллари сонига бўлинди. Натижалардан биз берилган қисмлардаги ҳар бир нуқта учун ҳароратни ўртачаланган қийматларини олиб ҳар бир ўртача қийматлар бўйича катта йўл йўналишига кўндаланг ҳолатда чегараланиб кузатув нуқталарининг чегараланган вертикал текисликлардаги изотермалари курилди, шунингдек йўл ўқидан 75 ва 150 см баландликда горизонтал чизиқ бўйича ҳароратли профил (йўналиш)лар кўрсатилди. Изотермалар ва ҳароратли профиллар орқали куннинг ҳар хил вақтларида, турли хил об-ҳаво шароитида, шамолнинг тезлиги ва турли йўналиши ҳамда юқори ҳароратнинг тарқалиш табиатини ўрганиш мумкинлиги кўрсатиб берилди.

Ҳамма изотермалар ва уларнинг профиллари тасвирланган чизмаларни таҳлил қилиб, қуйидаги ҳароратли майдонларни тавсифлари келтирилди:

1. Йўл ўқи устидаги ҳаво ҳарорати одатдаги ҳаво ҳароратига қараганда йўқори. Ҳаво ҳарорати профиллари бўйича аниқланган ΔT ҳароратининг энг катта фарқлари 2 - жадвалда келтирилган. 2- жадвал

Ҳароратининг энг катта фарқлари ΔT ва кутилаётган рефракция б"қийматлари

| Станция № | Йўл ўқидан визирлар баландлиги, см. | Ҳароратлар фарқи $\Delta T^{\circ}\text{C}$ да | Нуқталар орасидаги масофалар, м. ΔX | 1м бландликда ҳароратнинггори-зонтал градиенти, $\Delta T/\Delta X$ | Рефракция-нинг кутилган қийматлари б" |
|-----------|-------------------------------------|--|---|---|---------------------------------------|
| 2 | 75 | 01.9 | 10 | 0.17 | 5".8 |
| | 150 | 00.9 | 10 | 0.11 | 3".9 |
| 3 | 75 | 01.2 | 20 | 0.09 | 3".4 |
| | 150 | 00.6 | 20 | 0.05 | 2".0 |
| 4 | 75 | 00.9 | 10 | 0.10 | 4".8 |
| | 150 | 00.7 | 10 | 0.08 | 2".9 |

Шунингдек 2 жадвалда қийматлар (1) формула бўйича ҳисобланган δ'' йўналишидаги рефракцияларнинг ярим кутилган қийматлари келтирилди[2].

$$\delta''_{i,n} = -\frac{10^9}{T} \left(\frac{dB}{dX} - \frac{B}{T} \cdot \frac{dT}{dX} \right) \cdot (y_n - y_i) \quad (1)$$

Ушбу формулада $\delta''_{i,n}$ –асбоб ўрнатилган нуқтада рефракциянинг ярим бурчаги; T – атмосферанинг абсолют ҳарорати (град.Цельсия); B – атмосфера босими (мм. сим.уст.). dT/dX ва dB/dX – шунга мувофиқ, ҳарорат ва босимнинг горизонтал градиентлари; y_n ва y_i ўлчаш асбоби ва визир маркаси ўрнатилган ординаталар.

Бундан визирлаш нури узунлиги $S=500$ м, мутлоқ ҳарорат $T=313^\circ\text{C}$, ва ҳаво босими $B=735$ мм.сим.уст. эканлиги кўринади (X ўқи бу ерда йўл ўқиға перпендикуляр йўналтирилган; ΔT - келтирилган ҳаво ҳарорати фарқлари билан нуқталар орасидаги масофа ΔX).

Алоҳида ўлчашларда ҳароратлар фарқи янада кўпроқ.

Масалан №2 метеостацияда 10 сентябр, соат 20 да қилинган ўлчашлар бўйича $\Delta X=4,30$ ва $h=75$ см, $\Delta T=1^{\circ}9$; $h=150$ - $\Delta T=-0^{\circ}4$ учун $\Delta T=1^{\circ}$. Горизонтал ҳарорат градиентлари $\Delta T/\Delta X$ 1 метрuchун $0^{\circ}21$ ва $0^{\circ}18$ С га тенг.

Тажриба материаллари шуни кўрсатадики, кўриб чиқиладиган усул аҳамиятли, бироқ ён таъраф рефракцияси таъсири тўлиқ компенсация бўлмаганини кўрсатади. Бу камчилик орқали, ярим рефракция δ'' бурчаклари кузатувлардан аниқланган рефракциянинг тўлиқ σ бурчагини иккига бўлиниш усуллари юзага чиқади.

Катта йўл ва темир йўл яқинида алоҳида йўналишлар учун рефракция хатолиги 3-4" га, баъзи холларда эса 7-10" га етиши мумкинлигини кўрсатади. 2 жадвал, полигонни чекка нуқталарини 150 см тенг баландлигини кузатишда ҳаво ҳароратининг фарқи 75 см га қараганда икки маротаба кичик эканлигини кўрамыз. Қуёшли об-ҳавода ҳарорат майдони кучланиши булутли об-ҳаводагиға қараганда анча катта. Куннинг иккинчи ярмида ҳаво ҳарорати градиентларининг ошганлиги кузатилади.

ХУЛОСА

Хулоса қилиб айтганда шаҳарнинг ёпиқ жойлардаги йўлларда, очиғига ўтиш жойларида, айниқса ўйилмада, нафақат ҳарорат градиентлари ошади, балки ҳарорат майдони, унинг мустаҳкамлиги ва барқарорлиги ҳам кўпаяди.

Катта автомобил ва темир йўллардаги тор йўлаклар устида шамол кучи йўналишида автотранспорт ёки поездларнинг ҳаракатланишидан ва ҳаво массаларининг енгил аралашмасидан ҳарорат майдонт барқарорлигини бузилиши келиб чиқади. Буларнинг барча-барчаси ўша жойда бажариладиган геодезик ишларга ён тараф рефракцияси бўлиб таъсир қилади. Уни ҳисобга олиш, таъсирини пасайтириш, аниқликни ошириш эса мана шундай машаққатли ишларни амалга оширишни талаб этади.

REFERENCES

1. Ўзбекистон Республикаси Президентининг 2017 йил 7 февралдаги ПФ-4947- сон “Ўзбекистон Республикасини янада ривожлантириш бўйича Ҳаракатлар стратегияси тўғрисида”ги Фармони.
2. Суюнов А.С., Суюнов Ш.А. О точности геодезического измерения в условиях Республики Узбекистан // Монография. Узбекское агентство по печати и информации Типографии ООО «ILM NUR - FAYZ». 2019. – 160 с.
3. Абдуллаев Т.М. Исследование закономерностей действий и изыскание методов учета боковой рефракции при измерении горизонтальных углов//Автореф. дисс. на соискание.учен. степ. канд. техн. наук:ТашДТУ.– Ташкент,2005.–16с.
4. Островский А.Л. Достижения и задачи рефрактометрии // Геопрофи. – Москва, 2008. – № 1. – С. 6-15.
5. Suyunov A.S., Salahiddinov A.A., Suyunov Sh.A. Analysis of the influence of the atmosphere surface layer on the measurement made by electronic total stations.// International Journal of Advanced Research in Science, Engineering and Technology. Vol. 4, Issue 1, January 2017. P. 3098-3101.
6. Суюнов Ш.А. Атмосферанинг ерга яқин 500 метрлик қатламининг геодезик ўлчаш ишларига таъсири ва уни ҳисобга олишнинг янги усули.// Техн. Фанл. Бўйича фалс. докт. (PhD) дисс. автореф: ТИВАҚХМИИ. –Ташкент, 2018. – 44 б.
7. Suyunov A.S., Fayziyev Sh. I. Studying the experience of full breakage on the streets of karshi in kashkadarya region. // International Journal of advanced Research in Science, Engineering and Technology. ISSN (online):2350-0328/ Of ijarset, Volume 6, Issue 11 November 2019. Certificate №: IJA61010040 Date: 30th November 2019. P. 11873-11875.

МЕТОДОЛОГИЧЕСКИЕ ОСНОВЫ СОВЕРШЕНСТВОВАНИЯ СИСТЕМ МЕНЕДЖМЕНТА КАЧЕСТВА В МАШИНОСТРОЕНИИ

Тешабаев А.Э.

Ферганский политехнический институт, доцент,
ateshabayev1958@gmail.com

Солиева Д.А.

Андижанский машиностроительный институт, ст.преподаватель,

Умарова К.А.

Андижанский машиностроительный институт, стажер,

Мамадалиева Н.И.

Андижанский машиностроительный институт, магистрант

АННОТАЦИЯ

Развитие теории и практики управления предприятиями и их систем качества требуемое ростом качества процессов и продукции, ставит задачу разработки новых эффективных механизмов управления всеми аспектами деятельности в системе менеджмента качества (СМК), т.е. разработки ее методологических принципов. Для обеспечения эффективной реализации стратегии качества и совершенствования СМК необходимо исследовать методологические основы совершенствования СМК и определить основные направления её совершенствования, чему и посвящена настоящая статья.

Ключевые слова: *система менеджмента качества (СМК), направления развития, методология, совершенствование, интегративный (целостный) подход, перспективы.*

ABSTRACT

The development of the theory and practice of the quality management systems (QMS) at modern machine-building companies requires the use of the most appropriate methods and then methodology of the improving the QMS. This article is devoted to the study of factors determining the basics of the methodology QMS improvement. The article highlights the principles and main directions of the developing the methodology for improving the modern company's QMS.

Keywords: *quality management system (QMS), directions of development, methodology, improvement, integrative approach, perspectives.*

ВВЕДЕНИЕ

В настоящее время в Узбекистане происходит обновление всех сфер экономики с ориентацией на широкое и многогранное мировое экономическое

пространство. Ставятся новые требования, которые необходимо реализовывать прежде всего на промышленных предприятиях, и в теории и практике управления предприятиями происходят большие изменения, которые влияют на всю деятельность предприятий и включают в себя:

1. приоритет в обеспечение конкурентоспособности продукции и предприятий;
2. требования повышения эффективности предприятий и их управления
3. увеличение роли передовых производственных и управленческих технологий и их совершенствование.

Основные тенденции совершенствования управленческих моделей и технологий характеризуются переходом:

1. от статической модели деятельности к динамически структурированным системам действий;
2. от решения краткосрочных (текущих) проблем и оперативного управления к внедрению на предприятиях стратегического управления;
3. от традиционных методов к научно обоснованным технологиям управления на основе международных стандартов.

Эти три положения являются основой для дальнейшего развития управленческой теории и практики на современном этапе общественно-экономического развития предприятий и их систем менеджмента качества. Переход от количественного роста в сторону качественного роста - качества процессов и продукции, ставит задачу разработки новых эффективных механизмов управления всеми аспектами деятельности в системе управления качеством.

Для менеджмента качества эти подходы представляют ее методологические принципы. Анализ литературных источников по теме показывает, что проблемы развития систем менеджмента качества (СМК) современных предприятий изучены недостаточно, поэтому диалектическое представление проблем менеджмента качества требует обсуждения методологии научной и практической аспектов менеджмента качества, теоретического осмысления процессов развития методологии управления качеством как целостной системы.

Методология науки и практики раскрывается через специфические относительно самостоятельные подходы, или принципы. С этой точки зрения СМК— это часть общей системы управления компанией, которая

функционирует для обеспечения стабильного качества производимой продукции и оказываемых услуг, а методология менеджмента качества базируется на принципах системного, процессного и культурологического подходов.

ОБСУЖДЕНИЕ И РЕЗУЛЬТАТЫ

Принцип системности реализуется в управлении, как системой взаимосвязанных процессов, направленных на достижение заданных целей. Процессный подход является главным и позволяет выделить процессы, в наибольшей степени, влияющие на достижение целей, культурологический подход реализуется через внутрифирменную производственную культуру предприятия и менталитет персонала, обеспечивающий эффективность управленческих воздействий качества.

Интегративный подход в СМК представляет противовес функциональному подходу, представляющий изучение производственного процесса безотносительно к изменениям, что происходят в это время на производстве. Целостный (интегративный) подход, как развитие системного, ориентирует на выделение системообразующих связей и отношений; на изучение того, что в системе является устойчивым, а что переменным, что главным, а что второстепенным, требует при организации производственного процесса ориентации на интегративные (целостные) показатели предприятия.

Под методологией системы менеджмента качества в данном случае понимается совокупность доказавших свою эффективность сложившихся теоретических методов управления всеми видами и уровнями деятельности по обеспечению качества продукции и процессов.

По мнению исследователей, к числу основных современных методик составляющих СМК можно отнести следующие методы с их достоинствами и недостатками:

1. Кайзен (философия и метод постоянных улучшений, требует перестройки организации);
2. Методы Тагучи (статистические методы оценки, ограниченная область применения);
3. QFD – Quality Function Deployment (визуализация требований потребителя, односторонняя ориентация);

4. PDCA (непрерывный процесс: планирование-действие-проверка-корректировка, не предлагает конкретных подходов к оценке и управлению качеством);
5. ISO (рекомендации по внедрению и работе СМК, без конкретных примеров);
6. TQM (Всеобщее управление качеством, требует перестройки организации и большие затраты ресурсов);
7. Lean Manufacturing (устранение потерь всех видов, без учета потребителей);
8. Zero Defects(профилактика дефектов, усиление затрат на контроль);
9. Six Sigma (профилактика и борьба с отклонениями, трудно применима);
10. BPR (реинжиниринг процессов, не всегда успешный переход и обновление)

Количество инструментов улучшения СМК значительно больше, отбор и эффективное их применение требуют развитой методологии совершенствования СМК.

Однако большая часть руководителей компаний не располагают необходимым объемом знаний, навыков и умений в области управления качеством процессов для развития и совершенствования систем и общей деятельности. Следовательно, для обеспечения эффективной реализации политики и стратегии качества, совершенствования СМК необходимо исследовать методологические основы совершенствования СМК и определить основные направлений её совершенствования в сложившейся ситуации.

На основании собственных исследований и опроса руководителей и специалистов на современных предприятиях машиностроения, анализа специальной научной литературы по предмету исследований и обсуждения проблемы с ведущими специалистами на международных научных конференциях считаем, что в настоящее время основными направлениями развития и совершенствование СМК предприятий являются:

1. на долгосрочную перспективу:
 - 1.1. ориентация систем менеджмента качества на достижение стратегических долгосрочных целей для предотвращения возможной подмены главной цели развития решением текущих задач;
 - 1.2. разработку целостной системы взаимосвязанных политик, охватывающих все производственные процессы предприятий через интеграцию

систем управления (СМК - как часть общей системы управления и инструмент высшего руководства компании);

1.3. развитие процессного подхода в деятельности по качеству через гармонизацию деятельности СМК с требованиями международных стандартов последних версий;

2. на близкую и среднесрочную перспективу:

2.1. оптимизация состава и структуры инструментов улучшения качества, методов их внедрения;

2.2. определение основных типовых проблем СМК и их решений;

2.3. совершенствование процессов аудита СМК.

То есть, СМК должна включать всю совокупность экономической, производственной, инжиниринговой, кадровой политик, что обеспечит эффективность всех элементов СМК, так как каждая из политик определяет соответствующие принципы, направления и методы работы каждого субъекта управления.

В связи с этим для каждой из политик необходимо определить основные задачи, решение которых позволит сориентировать систему политик в направлении повышения качества предприятия. Задачи каждой из политик состоят в следующем:

1. формулировка целей, объединяющих интересы всех подразделений предприятия;

2. ранжирование этих целей по степени приоритетности и последовательности достижения;

3. определение комплекса условий, обеспечивающих достижение этих целей и оценка возможностей предприятия в создании таких условий;

4. создание механизма реализации всей системы политик, обеспечивающего их взаимную согласованность и достижение поставленных целей.

Ориентация системы менеджмента качества на принципы долгосрочного устойчивого развития позволит ориентироваться на реальные проблемы производства, предвидеть возникающие проблемы и заранее находить приемлемые решения и создавать условия для их реализации, точнее соотносить имеющиеся ресурсы предприятия с текущими и будущими потребностями СМК, увеличить масштабы и повысить эффективность деятельности по качеству. То есть, переход к стратегическому управлению

деятельностью по качеству ведет к пересмотру существующей практики принятия решений, для чего необходимо:

1. полнее учитывать проблемы и потребности всех служб и подразделений, связанные с обеспечением качества;
2. внедрять в практику управления современные научно-методические разработки и расширять инструментальную базу управления качеством;
3. рассматривать повышение качества самого предприятия в разрезе устойчивого развития предприятия.

Во-вторых, совершенствование системы менеджмента качества компаний через гармонизацию положений СМК предприятия и требований Международных стандартов ISO и положений концепции Всеобщего менеджмента качества (TQM).

Сами по себе последние версии стандартов ISO 9001:2015 и IATF 2015, и TQM (МС ИСО 8402:94) ориентированы на постоянное улучшение, поскольку базируются на принципе – «улучшению нет предела на основе участия всех работников и направленном на достижение долговременного успеха путем удовлетворения потребителя и выгоды для всех членов организации и общества».

Фундаментальными характеристиками совершенствования СМК, нацеленной на достижение долгосрочных целей и непрерывное совершенствование являются:

1. нацеленности на долгосрочные цели через разработку и реализацию стратегии их достижения, комплексное и системное решение задач обеспечения качества на основе процессного подхода к их решению;
2. повышения эффективности деятельности по путем постоянного улучшения качественных характеристик СМК как совокупности взаимосвязанных и взаимодействующих процессов и эффективного выполнения задач по качеству идентифицированных по критерию «качество – затраты – время» всеми подразделениями компаний,
3. непрерывное повышение компетентности персонала, вовлеченного в процесс повышения качества; обеспечение достоверности данных о качестве за счет применения статистических методов;

Реализация основных положений данной концепции развития и совершенствования СМК позволит существенно повысить ее результативность и эффективность посредством:

1. фокусирования системы на основных проблемах качества в средне- и долгосрочной перспективах,
2. достижения высшего качества во всех сферах деятельности каждого подразделения предприятия,
3. непрерывного анализа деятельности по качеству каждого подразделения компании, что позволит находить возможности улучшения и меры по их осуществлению,
4. оптимального использования ресурсов за счет эффективной реализации долгосрочных проблемно-целевых программ.

Перспективным направлением совершенствования управления качеством является также создание интегрированных систем менеджмента, обусловленное следующими причинами:

1. широкое применение международных стандартов на системы менеджмента, одновременное внедрение нескольких систем менеджмента, отвечающих потребностям бизнеса;
2. необходимость соблюдения баланса в удовлетворении требований заинтересованных сторон как базового условия устойчивого развития;

Интегрированная система менеджмента — один из этапов логичного перехода в новое качество системного менеджмента: от автономной, локальной системы менеджмента, направленной на достижение конкретных целей в области управления качеством, к системе менеджмента компании, как инструмента высшего руководства компании, обеспечивающей устойчивое развитие всего предприятия.

В качестве варианта создания единой системы управления организацией можно применить процессную структуру, объединяющую процессы управления организацией и подсистемы менеджмента отдельных объектов. При этом общее управление осуществляется при участии следующих групп процессов:

1. административного управления (стратегического и оперативного);
2. жизненного цикла продукции (бизнес-процессы);
3. управления ресурсами (обеспечение);
4. управления подсистемами (системами второго уровня), такими как менеджмент качества, охрана труда, социальная ответственность и управление окружающей средой.

То есть, совершенствование системы менеджмента качеством достигается через эффективное взаимодействие различных служб и подразделений в процесс принятия и реализации решений по программам качества.

ЗАКЛЮЧЕНИЕ

Таким образом, представленные направления совершенствования системы управления качеством позволят расширить ресурсную базу, увеличить вариантность реализации деятельности систем менеджмента качества, будут способствовать достижению организационной ясности и эффективности, и главное позволят обеспечить стабильное и эволюционирующее развитие предприятий и их систем обеспечения качества.

REFERENCES

1. Методические рекомендации по созданию и внедрению интегрированных систем менеджмента, соответствующих требованиям международных стандартов ISO 9001, ISO 14001 И OHSAS 18001 [Электронный документ] https://new.standart.uz/upload/file/smq-tip-dok/metod_recom_integrir_cmq.pdf
2. Система менеджмента качества (СМК). [Электронный документ]. https://www.businessstudio.ru/articles/glossariy_sistema_menedzhmenta_kachestva_smk/
3. Смирнова Е.К. Основные аспекты методологии системы менеджмента качества//Интерактивная наука. 2017. №13. С.168-172.
4. Солиева Д.А., Тешабаев А.Э. Developing of Quality Management: Choice and Implementation of New Tools//Бюллетень науки и практики. 2019. Т.5.№11.с.262-275.
5. Тарасов Р.В., Макарова Л.В. Проектирование и внедрение систем управления качеством. Учебно-методическое пособие. – Пенза: ПГУАС, 2016. – 124 с.
6. Тешабаев А.Э. Совершенствование управления на современных предприятиях. Монография. Т.: «Fan va Texnologiya», 2017 г. 232 с.
7. Тешабаев А.Э. Методологические подходы к совершенствованию управления на современных предприятиях//Научно-технический журнал ФерПИ, ФарПИ ИТЖ (STJ FerPI), 2018, №3 (No.3). с. 146-152
8. Тешабаев А.Э., Солиева Д.А. Выбор инструментов совершенствования системы менеджмента качества//Научно-технический журнал Наманганского инженерно-технологического института, 2019 г. Том 4, Спец. № 3, с.138-146

9. Тешабаев А.Э., Солиева Д.А. Замонавий корхоналар сифатни бошқаришида инновациялар: маданиятшунослик қирралари //ФарПИ ИТЖ НТЖ ФерПИ (STJ FerPI), 2018, №4, 142-149 б.
10. Тешабаев А.Э., Солиева Д.А. Современный менеджмент качества: проблемы развития. Монография. Т.: «Наврӯз», 2020. с. 65-81.
11. Teshabaev A. E. Implementation of New Managerial Tools For Company's Management Development//Theoretical & Applied Science. International Science Journal. (Philadelphia, USA). Vol. 82, Issue 2. 2020. Pp. 382-388.
12. Рубидинов, Ш. Ф. Ў. (2021). Бикрлиги паст валларга совук ишлов бериш усули. *Scientific progress*, 1(6), 413-417.
13. Тешабоев, А. Э., Рубидинов, Ш. Ф. Ў., Назаров, А. Ф. Ў., & Ғайратов, Ж. Ф. Ў. (2021). Машинасозликда юза тозалигини назоратини автоматлаш. *Scientific progress*, 1(5).
14. Qosimova, Z. M. (2021). Influence of The Design of The Rolling Roller on The Quality of The Surface Layer During Plastic Deformation on the Workpiece.
15. Рубидинов, Ш. Ф. Ў., & Акбаров, К. И. Ў. (2021). Машинасозликда сочилувчан материалларни ташишда транспортер тизимларининг аҳамияти. *Scientific progress*, 2(2), 182-187.
16. Тешабоев, А. М., & Рубидинов, Ш. Ф. У. (2022). ВАКУУМНОЕ ИОННО-ПЛАЗМЕННОЕ ПОКРЫТИЕ ДЕТАЛЕЙ И АНАЛИЗ ИЗМЕНЕНИЯ ПОВЕРХНОСТНЫХ СЛОЕВ. *Scientific progress*, 3(2), 286-292.
17. Тешабоев, А. М., Рубидинов, Ш. Ф. У., & Ғайратов, Ж. Ф. У. (2022). АНАЛИЗ РЕМОНТА ПОВЕРХНОСТЕЙ ДЕТАЛЕЙ С ГАЗОТЕРМИЧЕСКИМ И ГАЛЬВАНИЧЕСКИМ ПОКРЫТИЕМ. *Scientific progress*, 3(2), 861-867.
18. Рубидинов, Ш. Ф. У., & Раймжонов, Қ. Р. Ў. (2022). ИЗМЕНЕНИЕ МИКРОРЕЛЬЕФА ПОВЕРХНОСТИ И ШЕРОХОВАТОСТИ ДОПУСКОВ ДЕТАЛЕЙ ПОСЛЕ ХИМИЧКЕ-ТЕРМИЧЕСКИЙ ОБРАБОТКИ БОРИРОВАНИЯ. *Scientific progress*, 3(1), 34-40.
19. Рубидинов Ш. Ф. У., Ғайратов Ж. Ф. У., Райимжонов Қ. Р. Ў. ИЗНОСОСТОЙКИЕ МЕТАЛЛОПОДОБНЫЕ СОЕДИНЕНИЯ //Scientific progress. – 2021. – Т. 2. – №. 8. – С. 441-448.
20. Тураев Т. Т. и др. ПАРАМЕТРЫ И ХАРАКТЕРИСТИКИ ШЕРОХОВАТОСТИ ПОВЕРХНОСТИ //Oriental renaissance: Innovative, educational, natural and social sciences. – 2021. – Т. 1. – №. 11. – С. 124-132.
21. Рубидинов Ш. Ф. Ў. Бикрлиги паст валларга совук ишлов бериш усули //Scientific progress. – 2021. – Т. 1. – №. 6. – С. 413-417.

22. Тешабоев, Анвар Эргашевич, et al. "Машинасозликда юза тозалигини назоратини автоматлаш." *Scientific progress* 1.5 (2021).
23. Qosimova, Z. M. "Influence of The Design of The Rolling Roller on The Quality of The Surface Layer During Plastic Deformation on the Workpiece." (2021).
24. Рубидинов, Шохрух Ғайратжон Ўғли, and Камолиддин Инхомали Ўғли Акбаров. "Машинасозликда сочилувчан материалларни ташишда транспортер тизимларининг аҳамияти." *Scientific progress* 2.2 (2021): 182-187.
25. Тешабоев, Абдувахоб Марифович, and Шохрух Ғайратжон Уғли Рубидинов. "ВАКУУМНОЕ ИОННО-ПЛАЗМЕННОЕ ПОКРЫТИЕ ДЕТАЛЕЙ И АНАЛИЗ ИЗМЕНЕНИЯ ПОВЕРХНОСТНЫХ СЛОЕВ." *Scientific progress* 3.2 (2022): 286-292.
26. Тешабоев, Абдувахоб Марифович, Шохрух Ғайратжон Уғли Рубидинов, and Жасурбек Ғайратжон Уғли Ғайратов. "АНАЛИЗ РЕМОНТА ПОВЕРХНОСТЕЙ ДЕТАЛЕЙ С ГАЗОТЕРМИЧЕСКИМ И ГАЛЬВАНИЧЕСКИМ ПОКРЫТИЕМ." *Scientific progress* 3.2 (2022): 861-867.
27. Рубидинов, Шохрух Ғайратжон Уғли, Жасурбек Ғайратжон Уғли Ғайратов, and Қодиржон Раҳмиддин Ўғли Райимжонов. "ИЗНОСОСТОЙКИЕ МЕТАЛЛОПОДОБНЫЕ СОЕДИНЕНИЯ." *Scientific progress* 2.8 (2021): 441-448.
28. Рубидинов, Шохрух Ғайратжон Уғли, and Қодиржон Раҳмиддин Ўғли Райимжонов. "ИЗМЕНЕНИЕ МИКРОРЕЛЬЕФА ПОВЕРХНОСТИ И ШЕРОХОВАТОСТИ ДОПУСКОВ ДЕТАЛЕЙ ПОСЛЕ ХИМИЧЕ-ТЕРМИЧЕСКИЙ ОБРАБОТКИ БОРИРОВАНИЯ." *Scientific progress* 3.1 (2022): 34-40.
29. Тураев, Т. Т., Топволдиев, А. А., Рубидинов, Ш. Ф., & Жайратов, Ж. Ф. (2021). ПАРАМЕТРЫ И ХАРАКТЕРИСТИКИ ШЕРОХОВАТОСТИ ПОВЕРХНОСТИ. *Oriental renaissance: Innovative, educational, natural and social sciences*, 1(11), 124-132.
30. Рубидинов, Шохрух Ғайратжон Ўғли. "Бикрлиги паст валларга совук ишлов бериш усули." *Scientific progress* 1.6 (2021): 413-417.
31. Тешабоев А. Э. и др. Машинасозликда юза тозалигини назоратини автоматлаш //Scientific progress. – 2021. – Т. 1. – №. 5.
32. Qosimova Z. M. Influence of The Design of The Rolling Roller on The Quality of The Surface Layer During Plastic Deformation on the Workpiece. – 2021.

33. Рубидинов Ш. Ф. Ў., Акбаров К. И. Ў. Машинасозликда сочилувчан материалларни ташишда транспортер тизимларининг аҳамияти //Scientific progress. – 2021. – Т. 2. – №. 2. – С. 182-187.
34. Тешабоев А. М., Рубидинов Ш. Ф. У. ВАКУУМНОЕ ИОННО-ПЛАЗМЕННОЕ ПОКРЫТИЕ ДЕТАЛЕЙ И АНАЛИЗ ИЗМЕНЕНИЯ ПОВЕРХНОСТНЫХ СЛОЕВ //Scientific progress. – 2022. – Т. 3. – №. 2. – С. 286-292.
35. Тешабоев А. М., Рубидинов Ш. Ф. У., Файратов Ж. Ф. У. АНАЛИЗ РЕМОНТА ПОВЕРХНОСТЕЙ ДЕТАЛЕЙ С ГАЗОТЕРМИЧЕСКИМ И ГАЛЬВАНИЧЕСКИМ ПОКРЫТИЕМ //Scientific progress. – 2022. – Т. 3. – №. 2. – С. 861-867.
36. Рубидинов Ш. Ф. У., Раимжонов Қ. Р. Ў. ИЗМЕНЕНИЕ МИКРОРЕЛЬЕФА ПОВЕРХНОСТИ И ШЕРОХОВАТОСТИ ДОПУСКОВ ДЕТАЛЕЙ ПОСЛЕ ХИМИЧКЕ-ТЕРМИЧЕСКИЙ ОБРАБОТКИ БОРИРОВАНИЯ //Scientific progress. – 2022. – Т. 3. – №. 1. – С. 34-40.
37. Тураев, Т. Т., Топволдиев, А. А., Рубидинов, Ш. Ф., & Жайратов, Ж. Ф. (2021). ПАРАМЕТРЫ И ХАРАКТЕРИСТИКИ ШЕРОХОВАТОСТИ ПОВЕРХНОСТИ. *Oriental renaissance: Innovative, educational, natural and social sciences*, 1(11), 124-132.
38. Рубидинов, Ш. Ф. У., Файратов, Ж. Ф. У., & Райимжонов, Қ. Р. Ў. (2021). ИЗНОСОСТОЙКИЕ МЕТАЛЛОПОДОБНЫЕ СОЕДИНЕНИЯ. *Scientific progress*, 2(8), 441-448.

ТРАНСФОРМАЦИЯ ЭКОНОМИКИ В УСЛОВИЯХ ЧЕТВЕРТОЙ ПРОМЫШЛЕННОЙ РЕВОЛЮЦИИ

Хамидова Камилла Улугбековна

Наманганский Инженерно-Технологический институт
+998900507795, hamidovakamilla1@gmail.com

АННОТАЦИЯ

В статье раскрыто понятие четвертой промышленной революции “Индустрия 4.0”. Изучен перечень возможностей и перспектив, открывающихся перед современным обществом, а также ряд угроз, которые несет в себе набирающая обороты цифровизация, подталкиваемая “умной индустрией”.

Ключевые слова: *Индустрия 4.0; цифровизация; цифровая экономика; промышленная революция.*

ABSTRACT

The article reveals the concept of the fourth industrial revolution "Industry 4.0". The list of opportunities and prospects that open up to modern society, as well as a number of threats posed by the growing digitalization, pushed by the "smart industry", has been studied.

Keywords: *Industry 4.0; digitalization; digital economy; industrial Revolution.*

ВВЕДЕНИЕ

В последнее время на мировом уровне все большее внимание уделяется модернизации производства: переходу к автоматизированным системам, внедрению искусственного интеллекта в большинство сфер общественной жизни и постепенной оцифровке имеющихся данных с целью повышения качества человеческой жизни, переходу экономического развития стран на более высокий уровень. Сравнительно недавно появилось понятие “Четвертой промышленной революции”, а именно в 2011 году в Германии на Ганноверской ярмарке по инициативе политиков, ученых и бизнесменов [1]. Индустрия 4.0, синоним “Четвертой промышленной революции”, существует уже сегодня, представляя собой процесс массового внедрения цифровых технологий в производство, своего рода “тандем” промышленных и технологических инноваций. Основными элементами в данном случае выступают умное производство, киберфизические системы, интернет, аналитика и большие данные. Что касается бизнес сферы, то в ней Индустрия 4.0 представляет собой слияние бизнеса и производства с цифровыми технологиями, что

подразумевает под собой осуществление большинства бизнес-процессов в онлайн формате; сборе, хранении и распространении информации в цифровом виде; а также производстве, в котором задействована современная информационно-технологическая база.

ОБСУЖДЕНИЕ И РЕЗУЛЬТАТЫ

Одной из основных причин, лежащих в корне необходимости внедрения “цифры”, является тот факт, что человек, несмотря на то, что играет самую важную роль в производстве, в какой-то мере также и является частой причиной ошибок, которые возможно избежать, минимизируя человеческий фактор и заменив его на автоматизированные технологии. Помимо этого весомой причиной является так же и не бесконечность когнитивных способностей человека, затормаживающих процесс производства, включающего в себя большие данные, с чем на много быстрее может справиться искусственный интеллект.

Так каким же образом связана промышленная революция и экономика в условиях цифровизации? Для этого необходим полный анализ данного вопроса со всех возможных перспектив. Так, например, Клаус Шваб, президент Всемирного экономического форума в Давосе говорит: “Четвертая промышленная революция окажет влияние на всю структуру мировой экономики, и если мы хотим быть среди ее лидеров, мы должны поднимать, в каком направлении будет происходить технологическое развитие в ближайшие годы, и какие прорывные инновации ожидают нас в будущем” [2]. Безусловно, любая промышленная революция оказывает влияние на жизнь общества, но в данном случае общая картина еще не совсем ясна, мы находимся на распутье. С одной стороны вполне возможно, что это вызов для всего человечества, который грозит увеличением межклассовой пропасти, цифрового и технологического разрывов и исчезновением огромного числа профессий. Ожидается, что к 2030 году около 400 млн. человек могут остаться без работы, а это приблизительно 14% всей рабочей силы по всему миру, а причиной этому может послужить как раз таки автоматизация и переход к цифровизации [3]. Это означает, что первым, возможно, попадет под удар именно рынок труда, особое внимание на котором будет уделяться человеческому интеллекту, а главное - гибкости, умению приспосабливаться и подстраиваться под меняющуюся экономическо-социальную ситуацию. В данном случае появится необходимость частой переквалификации, повышения уровня образования, что

в целом имеет положительное влияние на уровень ВВП. Образование приводит к увеличению потенциальной производительности труда, что крайне важно для такой развивающейся страны, как наша. Что касается более детализированного анализа рынка труда, то наиболее востребованными специалистами станут представители IT-сферы, так же IT будет одним из основных требований в большинстве профессий, так как любое дело будет неотъемлемо связано с работой на виртуальной площадке. Это будет отличной возможностью для отраслей экономики, имеющих доступ к большим данным, добиться более высокого качества принимаемых решений. К примеру, ими могут быть организации, осуществляющие свою деятельность в сфере услуг: банки, аудиторские, страховые и юридические компании, а также логистические центры. Еще одним важным преимуществом будет “прозрачность” экономики, снижение “черной” выручки, борьбы с мошенническими схемами и коррупцией.

ЗАКЛЮЧЕНИЕ

Индустрия 4.0 уже начала менять мир, и внедрение цифровой экономики на ее базе на сегодняшний день не является чем-то новым. Так, во многих развитых странах, таких как Сингапур, Новая Зеландия, Китай и др., цифровая экономика имеет место быть и уже несколько лет набирает все большие обороты. Да, конечно, все выше изложенное несет в себе множество рисков, наравне и с преимуществами для мировой экономики, но, однако, это нечто неизбежное, с чем рано или поздно придется столкнуться любой стране. Правильный подход к изучению новых социальных - экономических вызовов, а главное постепенное внедрение новых технологий, основанное на детально-продуманном плане, помогут человечеству избежать многих проблем.

REFERENCES

1. Nabijonovna, B. F. Development of Innovative Entrepreneurial Activity. JournalNX, 88-93.
2. Электронный источник. URL: https://en.wikipedia.org/wiki/Fourth_Industrial_Revolution
3. Клаус Шваб. Четвертая промышленная революция // Эксмо, 2016 г. Стр. 7-8.
4. Глобальный институт Mckinsey. Отчет «*Потерянные рабочие места, новые рабочие места: переход рабочей силы во времена автоматизации*» Электронный источник. URL: <https://www.mckinsey.com/featured-insights/future-of-work/jobs-lost-jobs-gained-what-the-future-of-work-will-mean-for-jobs-skills-and-wages> (дата обращения 01.04.2022)

ИННОВАЦИОННЫЙ ПОДХОД К ОБУЧЕНИЮ КУРСА «ХИМИЯ» В НАПРАВЛЕНИИ «ТЕХНОЛОГИЯ ПИЩЕВЫХ ПРОДУКТОВ»

Хайдаров Азамжон Аскарлович

старший преп., Ферганский политехнический институт,
Узбекистан, г. Фергана

АННОТАЦИЯ

В данной статье раскрываются зависимость вкуса веществ от строения и природы веществ, также способы классификации вкуса.

Ключевые слова: вкус, кислый, щелочной, острый, лимонная кислота, ионы гидроксония, изомеры, протон акцептор, донор.

INNOVATIVE APPROACH TO TEACHING THE COURSE "CHEMISTRY" IN THE DIRECTION "FOOD TECHNOLOGY"

Haydarov Azamjon Askarovich

senior teacher., Ferghana Polytechnic Institute,
Uzbekistan, Фергана region
azamjonx70@gmail.com

ABSTRACT

In given clause the ways of classification of taste are opened dependence of taste of substances on a structure and nature of substances, also.

Key words: taste, acidic, alkaline, acute, citric acid, hydroxonium ions, isomers, proton acceptor, donor.

ВВЕДЕНИЕ

Предмет «Химии» обучаемый в высших технических учебных заведениях входя в ряд обще профессиональных предметов, играет значительную роль в подготовке всесторонне конкурентоспособных кадров инженеров в области технологии пищевых продуктов. Дидактические возможности данного предмета служат для успешного выполнения этой задачи.

Наряду с изучением свойств многих неорганических и органических веществ, предусмотренных в программе курса «Химия», изучаются и физические свойства этих веществ [1].

Для будущих специалистов технологии пищевых продуктов среди физических свойств веществ понятие «вкус» играет особую роль. Но, в

существующих учебниках и учебных пособиях почти не освещены суть понятия «вкуса» и его взаимосвязь с природой веществ.

В данной статье мы постарались раскрыть взаимосвязь вкуса со строением веществ и другими параметрами.

Если обратить внимание на определение термина «вкус» в химической энциклопедии, говорится «познания вкуса не так уж важны чем зрительные и слуховые познания и не играют значительной роли в развитии духовной жизни человека». Поэтому его вносят в несколько «низшие» чувства познания. Несмотря на это, «низшие чувства» играют важную роль в жизни человечества и животных. И люди, и животные не употребляют пищу вкус которых не нравится им. В свою очередь задаётся вопрос «почему так?». Какая связь имеется между вкусом и их химическим строением? Для того чтобы ответить на данный вопрос мы должны рассмотреть классификацию вкусовых познаний. Одну из вариантов этой классификации предложил 1752 году гениальный ученый М.В.Ломоносов. он точно указал семь видов вкусового познания: 1) кислое как в уксусе; 2) щелочное как в винном спирте; 3) сладкое как в меду; 4) горькое как в смоле; 5) соленое как в соли; 6) острое как в диком редисе; 7) кислые как в диких плодах. Ломоносов писал: «...почему одни из них простые, а другие сложные будет известно тогда, когда определится их начальная основа».

ОБСУЖДЕНИЕ И РЕЗУЛЬТАТЫ

В настоящее время стало известно, что четыре основы указанных Ломоносовым принадлежат только вкусу. Это познание кислого, сладкого, солёного и горького. Остальные образуются смешиванием этих четырех вкусов.

Опыты показывают, что, по химической природе разные хининовая и пикриновые кислоты с горьковатым вкусом при разбавлении в 10000 раз теряют горький вкус. Такое же явление наблюдалось в веществах с кислым вкусом. У нитратной, сульфатной, фосфатной, уксусной, муравьиной, лимонной и других кислотах при таком разбавлении теряются вкусовые качества. Да, конечно некоторые органические кислоты можно определить и при разбавлении в 20000 раз, но не по вкусу, а по запаху. К видам таких кислот входят уксусная, муравьиная, жирные кислоты и др. Интересно то что и разбавленные растворы сладких веществ так же теряю вкус.

Причиной кислотности кислот является то, что они диссоциируют в водном растворе и образуют ионы гидрокси иона N_3O^+ , где кислотные анионы

также играют роль. Поэтому большинство кислых солей также имеют кислый вкус, однако на практике было показано, что катион N_3O^+ не единственный, который вызывает кислый вкус в кислотах. В некоторой степени также играют роль кислотные анионы.

Следует отметить, что между вкусом и химическим составом существует сильная взаимосвязь. Например, аминокислоты, даже если они содержат карбоксильные группы, в большинстве случаев имеют сладкий вкус, в то время как азотистые кислоты имеют горький вкус.

Интересным фактом является то, что орто-, мета- и пара-ксилофталевые кислоты сначала становятся горькими и пройдя некоторое время становятся сладкими. Вероятно, это связано с химическим процессом, который происходит во рту.

Если употребив две или три столовых ложки кислой черной смородины, а затем ополоснуть рот водой, появляется отчетливый сладкий вкус. Изменения вкуса, несомненно, связаны с изменениями в структуре соединения.

Интересно отметить, что разные вещества могут иметь одинаковый вкус. Например, обнаружено, что помимо сахаров сладкие вещества содержат вещества, которые содержат две или более гидроксильные группы в молекуле.

Например, две гидроксильные группы в молекуле характеризуются сладким вкусом (но обратите внимание, что нормальные гликоли токсичны), в состав молекулы глицеринов входят три гидроксильные группы и так далее.

Пациентам с диабетом назначают ксилит, который содержит пять гидроксильных групп вместо сахара, и сорбит, который содержит шесть гидроксильных групп. Аминокислотный глицин (+ NN3SN2SOO-) также имеет сладкий вкус. “Глико” показывает, что предварительная добавка имеет сладкий вкус.

Многие неорганические вещества также имеют сладкий вкус, например, соединения бериллия также сладкие (но токсичные). Другое название бериллия также происходит от глицина, ацетата свинца (свинцовый сахар) и сладкого вкуса.

Однако по токсичности он не уступает бериллиевым соединениям. Соединения мышьяка, которые являются высокотоксичными, также имеют сладкий вкус.

Простые насыщенные углеводороды также имеют сладкий вкус. Сладчайшей молекулой являются углеводороды, которые содержат двойное

соединение (диен). В то же время было обнаружено, что углеводороды с тремя ортогональными молекулами имеют горький вкус.

Большинство галогеновых производных углеводов подслащены до метилхлорида SN_3S_1 , метиленхлорида CH_2Cl_2 , этиленхлорида $C_2H_4Cl_2$, хлороформа SNS_13 и многих других.

Большинство пространственных изомеров имеют разные вкусы. Это не означает, что вкус, который они производят, будет увеличиваться или уменьшаться. Стереои́зомеры органического вещества, принадлежащие к одному и тому же классу, могут иметь разные вкусы.

Хорошим примером является аминокислота валин $(CH_3)_2CHCH(NH)COON$, ее L-изомер сладкий, а D-изомер горький. D-парапарагин сладкий, его L-изомер безвкусен. В большинстве случаев альфа-аминокислоты сладкие, а бета-аминокислоты безвкусные.

Сладость различных веществ колеблется в очень широком диапазоне. Содержит в 2-4 раза меньше сахара, чем. Он также содержит более 100 сахаристых веществ чем тростниковый сахар (Таблица 1).

Таблица 1.

Относительная сладость некоторых веществ

| | |
|-------------------|------|
| Сахарный тростник | 1 |
| Молочный сахар | 0.28 |
| Сорбит | 0.48 |
| Глицерин | 0.48 |
| Глюкоза | 0.5 |
| Фруктоза | 1.5 |
| Хлороформ | 40 |
| Глицин | 100 |
| Сахарин | 550 |

Солевой вкус - особая проблема, соль используется в качестве эталона для сравнения солености. Однако, как сообщается в литературе [2], соль в подслащенных жидкостях может оставаться сладкой. Таблица 2 дает качественное описание вкуса разбавленных солевых растворов.

Таблица 2

Вкус поваренной соли различной концентрации

| | |
|----------------------|-------------------|
| Концентрация, моль/л | Вкус |
| 0,009 | Нет |
| 0,010 | Слабо сладкий |
| 0,015-0,030 | Более сладкий |
| 0,040-0,050 | Слабо солёный |
| 0,10 | Конкретно солёный |
| 0,20 | Чисто солёный |
| | |

Таблица 3
Предел чувствительности

| Порог вкуса | Предел чувствительности, моль/л | Число молекул |
|-------------|-------------------------------------|-------------------------------------|
| кислый | $7 \cdot 10^{-4} - 2 \cdot 10^{-3}$ | $9 \cdot 10^{16} - 5 \cdot 10^{17}$ |
| вкусный | $7 \cdot 10^{-5} - 1 \cdot 10^{-1}$ | $4 \cdot 10^{15} - 8 \cdot 10^{19}$ |
| солёный | $1 \cdot 10^{-2}$ | $5 \cdot 10^{18}$ |
| горький | $1 \cdot 10^{-7} - 1 \cdot 10^{-4}$ | $6 \cdot 10^{13} - 9 \cdot 10^{16}$ |

Так почему соль приобретает солёный вкус? Ранее ученые полагали, что солёный вкус был приписан хлористому аниону [2]. Однако хлориды других элементов в той же группе резко отличаются от соли соли. Например, хлорид лития солёный, хлорид калия солёный кислый, хлорид цезия горький.

Другая возможность - идея, что солёность солей производит ион натрия. Сравнение солевого раствора хлорида натрия с бромидом натрия и йодидом натрия показало, что их ароматы были совершенно разными: бромид натрия - горько-солёный, а йодид натрия - соли. Если вы получаете сульфат натрия для сравнения, это просто горько. Поэтому делается вывод о том, что как солевой раствор, так и ион натрия и хлорид несут ответственность.

Было обнаружено, что он содержит атомы азота в различных сочетаниях горьких веществ. Вот почему большинство лекарств горькие, потому что они являются результатом азотфиксирующих гетероциклических соединений, спирты серосодержащие соединения также имеют горький вкус. Это краткий взгляд на вкус.

Обычно этот вкус замечают при употреблении в пищу незрелых фруктов или некоторых видов сухого вина, особенно при употреблении добавок. Этот вкус очевиден, когда полость рта сотрясается от солей металлов, обнаруженных

в различных группах периодической системы: из элементов группы I - медь, серебро, золото; II группа - бериллий, цинк, кадмий, ртуть; III группа - алюминий, таллий, лантаноиды; IV группа - титан, цирконий, олово, свинец; Группа Б - ванадий, ниобий; VI группа - хром, молибден; VIII группа - семейство железных, платиновых металлов.

Детальное изучение этого состояния показало, что чувствительность к горьковатости обусловлена повышенными концентрациями ионов гидроксония в результате повреждения слизистой оболочки полости рта и свертывания крови в результате взаимодействия белков с солями металлов.

Некоторые вещества, такие как ментол и его производные, стимулируют охлаждение рта. Такое же ощущение возникает, когда в область носа втирают эти препараты. Для снижения температуры врачи используют метод протирки тела ребенка этиловым спиртом. Испарение этилового спирта с уровня тела ребенка вызывает охлаждение организма. Испарение этилового спирта с поверхности тела малыша вызывает охлаждение организма. Однако это ощущение связано с чувствительностью центров, чувствительных к температуре. Теперь поговорим о границах вкусового восприятия. Этот термин относится к минимальному количеству вещества, которое может вызвать чувство вкуса.

Существуют различные методы определения пределов вкусовой чувствительности, о которых сообщалось в специализированной литературе [3 - 4]. Пороги чувствительности представлены в таблице 3.

Таким образом, мы исследовали различные химические факторы вкусовой чувствительности. Как упомянуто выше, многие исследования показали, что вкус кислого в значительной степени обусловлен присутствием иона N_3O^+ в растворе. Сладкие и пряные ароматы зависят не только от вещества, но и от структуры. Существует гипотеза, что физиологическая функция вкуса в организме человека связана с присутствием в молекуле слабых доноров протонов и одновременных слабых акцепторных групп протонов. Вещества, содержащие такие группы, отвечают этим условиям.

Наиболее важным требованием этого условия является расстояние между протонодонорной (протоноакцепторной) и протоноакцепторной (протоноакцепторной) группами. Если расстояние между ними составляет 0,30 нм, вещество сладкое, а если расстояние уменьшается до 0,15 нм, вкус становится горьким. Вкусовые эффекты тех же функциональных групп можно проиллюстрировать на примере гликолей. Например, α -гликоли содержат

боковые гидроксильные группы в соседних атомах углерода (расстояние между ними составляет 0,154 нм), тогда как β -гликоли не обладают сладким вкусом, поскольку гидроксильные группы находятся далеко друг от друга.

ЗАКЛЮЧЕНИЕ

Эти правила показывают, что изомеры могут быть сладкими и горькими в зависимости от взаимного расположения заместителей в изомерах. Однако эти правила не всегда подходят и не являются частично оправданными для углеводов. На вкусовые ощущения влияют как чистые химические факторы, так и физико-химические и физические факторы. Что касается механизма обучения, это особый вопрос в физиологии. Обучение физическим и химическим свойствам веществ с помощью будущей профессии студентов и преподавание их на основе последних достижений химии - один из наших инновационных подходов к образованию.

REFERENCES

1. "Кимё". Техника олий таълим муассасалари "Озиқ-овқат технологияси" бакалавриат йўналиши учун намунавий дастур. Тошкент. 2018 йил.
2. Дж.Л.Сесслер, Ф.А.Гейл, Вон Сеоб Хо. Химия анионных рецепторов. Пер.с английского.-М.:УРСС:КРАСАНД. 2011. 456 с.
3. A.Bianchi, K.Bowman-James and E.Garcia Espana(eds).Supramolecuar Chemistri of anions. New York: Wiley-VCH. 1997.
4. Хайдаров А. А., Абдуллаева М. А. Математический подход к решениям задач на практических занятиях по химии //Universum: психология и образование. – 2020. – №. 7 (73). – С. 8-11.
5. Абдуллажонов Х. ОБУЧЕНИЕ СТУДЕНТОВ НАПРАВЛЕНИЯ «ТЕХНОЛОГИЯ ПИЩЕВЫХ ПРОДУКТОВ» ПО РЕЗУЛЬТАТАМ ИССЛЕДОВАНИЙ СОСТАВА ВОДЫ //Universum: технические науки. – 2020. – №. 12-3 (81). – С. 5-7.
6. Хамракулова, М. Х., Абдуллаева, М. А., Абдуллажонов, Х., & Хайдаров, А. А. (2019). Исследование процесса нейтрализации экстракционного хлопкового масла. *Universum: технические науки*, (11-1 (68)), 75-77.
7. Тожиев Э. А. ОПРЕДЕЛЕНИЕ ФУРФУРИЛОВОГО СПИРТА И ОКСИДОВ ФУРФУРИЛОВОГО СПИРТА //Universum: технические науки. – 2020. – №. 12-4 (81). – С. 72-74.

8. Тожиев Э. А., Косимова Х. Х. ИЗУЧЕНИЕ ПРОЦЕССА ПОЛУЧЕНИЯ ФУРФУРОЛА В ПРИСУТСТВИИ СЕРНОЙ КИСЛОТЫ ИЗ ОТХОДОВ //Universum: технические науки. – 2022. – №. 1-3 (94). – С. 27-29.
9. Абдсарова Д. К. и др. Получение спиртов из растительных отходов промышленным способом содержащих пятичленных гетероциклических спиртов //Universum: технические науки. – 2019. – №. 11-1 (68). – С. 96-98.
10. Мирзаев Д. М. ОСОБАЯ ТЕХНОЛОГИЯ ПРОИЗВОДСТВА АЛКОГОЛЯ ДЛЯ ПОТРЕБЛЕНИЯ //Universum: технические науки. – 2022. – №. 2-5 (95). – С. 41-44.
11. Нишанов М. Ф., Хайдаров А. А., Мирзаев Д. М. Значение изучения среды раствора при профессиональной подготовке студентов направления «Пищевая технология» //Universum: технические науки. – 2020. – №. 10-2 (79). – С. 92-94.
12. Собиров, А. О., Мамажонова, Р. Т., Косимова, Х. Х., & Мирзаев, Д. М. ОЧИСТКА АРОМАТИЧЕСКИХ УГЛЕВОДОРОДОВ С ПРИМЕНЕНИЕМ МЕСТНОГО СЫРЬЯ ЧИМИАНСКОГО МЕСТОРОЖДЕНИЯ.
13. Абдуллажонов Х. ОБУЧЕНИЕ СТУДЕНТОВ НАПРАВЛЕНИЯ «ТЕХНОЛОГИЯ ПИЩЕВЫХ ПРОДУКТОВ» ПО РЕЗУЛЬТАТАМ ИССЛЕДОВАНИЙ СОСТАВА ВОДЫ //Universum: технические науки. – 2020. – №. 12-3 (81). – С. 5-7.
14. Рахматов, У., Хамракулова, М. Х., Абдуллажонов, Х., Мирзаев, Д. М., Мамажонова, Р. Т., & Абдисаматов, Э. Д. (2022). КОНЦЕНТРАЦИЯ Cu, Ni И Cd В ПОЧВАХ АНДИЖАНСКОЙ ОБЛАСТИ. Главный редактор: Ахметов Сайранбек Махсутович, д-р техн. наук; Заместитель главного редактора: Ахмеднабиев Расул Магомедович, канд. техн. наук; Члены редакционной коллегии, 53.
15. Хамракулова, М. Х., Абдуллаева, М. А., Абдуллажонов, Х., & Хайдаров, А. А. (2019). ИССЛЕДОВАНИЕ ПРОЦЕССА НЕЙТРАЛИЗАЦИИ ЭКСТРАКЦИОННОГО ХЛОПКОВОГО МАСЛА. Universum: технические науки, (11-1), 75-77.
16. Хамракулова, М. Х., Абдуллаева, М. А., Абдуллажонов, Х., & Хайдаров, А. А. (2019). ИССЛЕДОВАНИЕ ПРОЦЕССА НЕЙТРАЛИЗАЦИИ ЭКСТРАКЦИОННОГО ХЛОПКОВОГО МАСЛА. Universum: технические науки, (11-1), 75-77.
17. Рахматов У. и др. Изучение концентрации некоторых тяжелых металлов в почвах Ферганской области // Universum: технические науки: электрон. научн. журн. 2022. 1(94). – С. 18-20.

-
18. Рахматов У. и др. Исследование концентрации меди, никеля и кадмия в различных типах почв Ферганской области // Universum: технические науки: электрон. научн. журн. 2021. 11(92). – С. 68-73.
19. Рахматов У., Мирзаев Д.М., Абдисаматов Э.Д. Исследование концентрации Ni в почвах Наманганской области // Universum: технические науки: электрон. научн. журн. 2022. 3(96). URL: <https://7universum.com/ru/tech/archive/item/13230>
20. Рахматов У. и др. Исследование концентрации Cu в почвах Наманганской области // Universum: технические науки: электрон. научн. журн. 2022. 3(96). URL: <https://7universum.com/ru/tech/archive/item/13231>
21. Савенко В.С., Рахматов У. О физико-химическом состоянии токсичных тяжёлых элементов в природных водах. Международная научная и научно-техническая конференция по теме “Роль современной химии и инноваций в развитии национальной экономики”. Фергана, 27-29 мая 2021 г. кн., том №2, С. 108-110.

УДК 616.62+616-089.583.29

ЦИТОКИНЫ В ПАТОГЕНЕЗЕ ХРОНИЧЕСКОЙ СЕРДЕЧНОЙ НЕДОСТАТОЧНОСТИ

**Абдурахманов М.М.,
Хамраев А.Н.**

Бухарский государственный медицинский институт

АННОТАЦИЯ

Научными исследованиями определено, что цитокины играют важную роль в патогенезе хронической сердечной недостаточности. В обзоре рассматривается участие провоспалительных цитокинов (фактор-некроза-опухоли- α , интерлейкин 1β и интерлейкин 6) в патогенетических процессах развития хронической сердечной недостаточности, а также влияние провоспалительных цитокинов на сердечную гипертрофию и ремоделирование левого желудочка сердца, апоптические и фибротические процессы.

Ключевые слова: хроническая сердечная недостаточность, провоспалительные цитокины, фактор некроза опухоли- α , интерлейкин- 1β , интерлейкин- 6

ABSTRACT

Scientific studies have determined that cytokines play an important role in the pathogenesis of chronic heart failure. The review examines the involvement of proinflammatory cytokines (tumor necrosis factor- α , interleukin 1β and interleukin 6) in the pathogenetic processes of chronic heart failure, as well as the effect of proinflammatory cytokines on cardiac hypertrophy and remodeling of the left ventricle of the heart, apoptic and fibrotic processes.

Key words: chronic heart failure, proinflammatory cytokines, tumor necrosis factor- α , interleukin- 1β , interleukin- 6

ВВЕДЕНИЕ

Одним из последних достижений современной кардиологии является установление роли активации системы цитокинов в патогенезе ХСН [4]. В основе этого механизма лежит представление о неспецифической активации макрофагов и моноцитов в межтканевой жидкости, как индуктора синтеза провоспалительных цитокинов, определяющих эволюцию дисфункции ЛЖ сердца [3]. Создание учения о системе цитокинов может быть отнесено к разряду крупнейших достижений науки.

Системные проявления воспаления сопровождаются повышением уровня цитокинов в крови [8]. В зависимости от воздействия на воспалительный процесс цитокины подразделяются на две группы: провоспалительные (ИЛ-1, ИЛ-6, ИЛ-8, ФНО- α) и противовоспалительные цитокины (ИЛ-4, ИЛ-10, трансформирующий фактор роста- β) [2]. Достаточно выраженный дистанционный эффект оказывают ФНО- α и ИЛ-6. Цитокинам свойственна плеiotропность биологического действия, то есть один и тот же цитокин может действовать на различные клетки-мишени, регулируя их функцию.

Одним из важных классов биологически активных веществ, оказывающих иммуновоспалительное действие, являются провоспалительные цитокины. Среди них только некоторые имеют отношение к формированию и прогрессированию ХСН, воздействуя на сердечно-сосудистую систему с помощью различных механизмов [1]. Они обладают отрицательным инотропным эффектом, стимулируют синтез протеинов, повышают проницаемость капилляров, способствуют прогрессированию гипертрофии миокарда и участвуют в процессах ремоделирования левого желудочка [6]. По последним представлениям, цитокины, которые принимают участие в патофизиологических процессах развития ХСН, условно можно разделить на: вазоконстрикторные цитокины (эндотелии-1 и большой эндотелии) и вазодепрессорные провоспалительные цитокины (ФНО- α , ИЛ-1, ИЛ-6, ИЛ-8) [5, 10, 11, 13, 15].

ОБСУЖДЕНИЕ И РЕЗУЛЬТАТЫ

Важнейшими регуляторами воспалительных процессов являются ИЛ-1 β и ФНО- α . Свою биологическую активность ФНО- α проявляет после связывания со специфическими мембранными рецепторами, которые экспрессируются многими клетками, в том числе кардиомиоцитами и клетками сосудистого эндотелия [15]. Два подтипа рецепторов ФНО- α присутствуют как в сердце, так и в плазме.

ФНО- α обладает множеством биологических эффектов. При воздействии его на клетки эндотелия происходит изменение электрического потенциала мембраны эндотелиоцита, стимуляция синтеза ИЛ-6, подавление активности протеина С, стимуляция фактора активации тромбоцитов и повышение прокоагулянтной активности. ФНО- α проявляет свои многочисленные системные и локальные эффекты, многие из которых могут играть важную роль в развитии патологии миокарда. Этот цитокин продуцируется в основном мак-

рофагами, которые могут быть активированы в месте тканевой деструкции в миокарде или на периферии. Также известно, что кардиомиоциты (КМЦ) самостоятельно способны продуцировать ФНО- α при напряжении стенки миокарда (диастолическом стрессе), причем чем выше уровень конечного диастолического давления в левом желудочке, тем больше количество производимого цитокина [14].

Впервые об увеличении уровня ФНО- α в сыворотке крови больных с тяжелой ХСН было сообщено В. Levine и соавторами в 1990 г. Ими было показано, что уровень ФНО- α в сыворотке крови больных с III-IV функциональным классом (ФК) ХСН на порядок выше, чем у здоровых людей и снижает сократительную способность миокарда, уменьшая сердечный выброс. Это позволило предположить участие этого цитокина в развитии синдрома кардиальной кахексии [15]. Позже это предположение было подтверждено результатами многочисленных исследований, которые продемонстрировали увеличение содержания и других провоспалительных цитокинов в плазме крови больных ХСН, в том числе ИЛ-6, ИЛ-1 α и ИЛ-1 β [16]. Отмечалось повышение активности ФНО- α у пациентов с более тяжелыми клиническими проявлениями, выраженной кахексией и повышенной активностью ренин-ангиотензин-альдостероновой системы. При ХСН на фоне дилатационной кардиомиопатии и ишемической болезни сердца (ИБС), выявлена корреляция концентраций цитокинов в плазме крови с ФК ХСН [1]. Анализ показал, что повышенные уровни циркулирующих цитокинов ФНО- α , ИЛ-6 и растворимого рецептора ФНО- α ухудшают прогноз жизни больных с ХСН [14]. Известно о значительном увеличении титра ФНО- α у больных с тяжелой застойной СН и отсутствии такового у пациентов с дисфункцией ЛЖ легкой степени, о повышенной продукции ИЛ-6 и ИЛ-8 при острой и хронической СН независимо от степени ее тяжести, об увеличенном содержании ИЛ-1 α в крови больных с ХСН I-II ФК в сравнении со здоровыми лицами и о корреляции его уровня с концентрацией предсердной фракции натрийуретического пептида и инсулиноподобного фактора роста [9]. Однако до конца не ясно, какую роль играет системная воспалительная реакция в нарушениях гемоциркуляции, а также формировании эндотелиальной и миокардиальной дисфункции. Цитокины могут способствовать формированию синдрома СН так же, как и дисфункция ЛЖ способна индуцировать увеличение уровня цитокинов плазмы. [13].

ИЛ-1 β , как и ФНО- α , является провоспалительным цитокином,

обладающий частично перекрещивающейся, синергической и аддитивной активностью с ФНО- α . В высоких концентрациях ИЛ-1 β оказывает патологическое эндокриноподобное действие. Основными его источниками являются активированные моноциты разного происхождения, кератоциты. Однако, ИЛ-1 активно продуцируют эндотелиоциты, а также способностью к его продукции обладают Т- и В-лимфоциты, фибробласты, натуральные киллеры (НК-клетки) и нейтрофилы [16]. Биологическими эффектами его являются: стимуляция пролиферации и дифференцировки нейтрофилов, фибробластов с активацией ими синтеза ИЛ-6, кератоцитов, клеток гладкой мускулатуры, костномозговых предшественников гранулоцитов/ моноцитов, пре-В-лимфоцитов, В-лимфоцитов; усиление поступления нейтрофилов из костного мозга в кровь. ИЛ-1 β активирует клетки эндотелия, индуцирует экспрессию генов циклооксигеназы и липооксигеназы; изменяет тканевой метаболизм и стимулирует протеолиз скелетной мускулатуры; резорбцию костной и хрящевой тканей; повышает продукцию инсулина; обладает системным действием [2].

ИЛ-6, также как и другие провоспалительные цитокины, относится к цитокинам системного действия [7]. Он синтезируется различными клетками, включая моноциты, лимфоциты, фибробласты и эндотелиоциты, гепатоциты и прочие [2]. Среди множества эффектов ИЛ-6 следует отметить его роль в системном воспалении как основного медиатора острой фазы, стимулирующего выработку белков острой фазы гепатоцитами. С помощью ИЛ-6 активируются также клетки эндотелия, моноциты и происходят прокоагуляционные реакции. Кроме того, он участвует в иммунорегуляции, действуя на процессы пролиферации и дифференциации В-лимфоцитов [8]. После воздействия на клетки различных эндогенных и экзогенных факторов синтез ИЛ-6 начинается незамедлительно, что имеет большое значение в быстром формировании ответа организма на чужеродные патогены [2]. По данным экспериментальных исследований, гиперэкспрессия ИЛ-6 отмечается и на фоне гипоксического стресса [12].

Перспективные исследования свидетельствуют, что высокий уровень ИЛ-6 в плазме крови является достоверным и независимым предиктором развития ИМ у здоровых лиц, а также общей смертности у пожилых. Содержание ИЛ-6 повышено у больных с острым коронарным синдромом и имеет неблагоприятный прогноз [15]. По данным ряда зарубежных авторов, уровень ИЛ-6 и его растворимых рецепторов выше у больных острым ИМ по сравнению

с большими со стабильной стенокардией и здоровыми лицами, особенно при наличии симптомов ХСН и низкой фракции выброса [13,14,15]. Помимо этого, имеются все основания считать, что высокий титр ИЛ-6, так же как и ФНО-а, способствует ухудшению прогноза результата лечения больных с ХСН [8]. Выявлена линейная корреляция уровней ИЛ-6 и ФНО-а в крови больных с асимптоматической и симптоматической дисфункцией ЛЖ, негативная корреляция их уровней и показателя выживаемости больных с застойной ХСН III- IV ФК. Таким образом, была установлена взаимосвязь биосинтеза ИЛ-6 и ФНО-а и то, что концентрация ИЛ-6 в плазме крови является более корректным предиктором выживаемости [9].

ЗАКЛЮЧЕНИЕ

В заключение следует подчеркнуть, что активация системы цитокинов при хронической сердечной недостаточности является маркером прогрессирования заболевания. Исследование роли цитокинов у больных с ХСН является сравнительно новым перспективным направлением в современной кардиологии. Поэтому требуется проведение ряда крупных сравнительных проспективных исследований с целью более детального изучения эпидемиологии, патогенеза, клинических проявлений заболевания и подходов к его фармакотерапии.

REFERENCES

1. Волкова С.Ю. Диагностические возможности ряда нейрогуморальных систем в определении систолической дисфункции левого желудочка у больных ИБС с сердечной недостаточностью / С.Ю. Волкова // Журнал Сердечная Недостаточность. - 2008. - Т. 9, №1 (45). - С. 25-30.
2. Ковальчук Л. В. Система цитокинов /Л.В. Ковальчук, Л.В. Банковская, Э.И. Рубанова. - М.: РГМУ, 1999. - 74 с.
3. Озова Е.М. Воспаление и хроническая сердечная недостаточность. Роль статинов / Е.М. Озова, Г.К. Киякбаев, Ж.Д. Кабалава // Кардиология. - 2007. - Т. 47, №1. - С. 52-64.
4. Ольбинская Л.И. Нарушения в системе цитокинов у больных ХСН и возможности их коррекции с помощью β -адреноблокаторов / Л.И. Ольбинская, Ж.М. Сизова, С.Б. Игнатенко // Сердечная недостаточность. - 2006. - Т. 7, №3 (37). - С. 116-120.
5. Цитокиновая модель патогенеза хронической сердечной недостаточности и возможности нового терапевтического подхода в лечении декомпенсированных

- больных / Ю.А. Васюк [и др.] // Рациональная фармакотерапия в кардиологии. - 2006. - № 4. - С. 63-70.
6. Abbate, A. Alterations in the Interleukin-1/Interleukin-1 Receptor Antagonist Balance Modulate Cardiac Remodeling following Myocardial Infarction in the Mouse / A. Abbate, F.N. Salloum, B.W. Van Tassel // PLoS One. – 2011. – Vol. 6, № 11. – P. e27923.
7. Effect of exercise training on interleukin-6, tumour necrosis factor alpha and functional capacity in heart failure / N.A. Smart [et al.] // Cardiol. Res. Pract. – 2011. – Vol. 2011. – Article ID 532620. – 6 p. – URL: <http://www.hindawi.com/journals/crp/2011/532620/>.
8. Effects of bisoprolol on serum interleukin-6 and tumor necrosis factor-alpha level in patients with congestive heart failure / F. K. Tang [et al.] // Xi Bao Yu Fen Zi Mian Yi Xue Za Zhi. – 2008. – Vol. 24, № 12. – P. 1177-1179
9. Interleukin-6 and tumor necrosis factor-alpha as biochemical markers of heart failure: a head-to-head clinical comparison with B-type natriuretic peptide / G. M. Boffa [et al.] // J. Cardiovasc. Med. (Hagerstown). – 2009. – Vol. 10, № 10. – P. 758-764.
10. Ma K.K. Selective upregulation of cardiac brain natriuretic peptide at the transcriptional and translational levels by pro-inflammatory cytokines and by conditioned medium derived from mixed lymphocyte reactions via p38 MAP kinase / K.K. Ma, T. Ogawa, A.J. de Bold // J. Mol. Cell. Cardiol. – 2004. – № 36. – P. 505-513.
11. Myeloid differentiation factor-88/interleukin-1 signaling controls cardiac fibrosis and heart failure progression in inflammatory dilated cardiomyopathy / P. Blyszczuk [et al.] // Circ. Res. – 2009. – Vol. 105, № 9. – P. 912-920.
12. Peripartum cardiomyopathy: a review / A. Bhattacharyya [et al.] // Tex. Heart Inst. J. – 2012. – Vol. 39, № 1. – P. 8-16.
13. Plasma levels of TNF-alpha, IL-6, and IL-10 and their relationship with left ventricular diastolic function in patients with stable angina pectoris and preserved left ventricular systolic performance / W. Kosmala [et al.] // Coron. Artery Dis. – 2008. – Vol. 19, № 6. – P. 375-382.
14. Plasma levels of tumor necrosis factor- α and interleukin-6 are associated with diastolic heart failure through down regulation of sarcoplasmic reticulum Ca²⁺-ATPase / C.K. Wu [et al.] // Crit. Care Med. – 2011. – Vol. 39, № 5. – P. 984-992.
15. The role of IL-1 in the pathogenesis of heart disease / M. Bujak [et al.] // Arch. Immunol. Ther. Exp. – 2009. – Vol. 57, № 3. – P. 165-176.

УМУРТҚАЛАРАРО ДИСК ДЕГЕНЕРАТИВ ЖАРАЁНЛАРИ ИЛК БОСҚИЧЛАРИНИНГ ПАТОМОРФОЛОГИЯСИ

Исраилов Р.,

т.ф.д., профессор, Республика Патологик анатомия маркази директори

Маҳкамов Н. Ж.,

PhD, доцент, Андижон давлат тиббиёт институти

Нарматова Д.М.,

Андижон давлат тиббиёт институти мустақил изланувчи

АННОТАЦИЯ

Ушбу мақолада умуртқалар оралиги тоғайли диск таркибида ривожланадиган дегенератив ўзгаришларнинг дастлабки босқичларига хос морфологик ўзгаришлар келтирилган. Умуртқа погонасига оғир юктамаларнинг тушиши натижасида дастлаб қон айланиши бузилади, тўқималарда моддалар метаболизми издан чиқади ва дастлаб умуртқа поғона атрофидаги тўқималарда патологик ўзгаришлар кузатилади. Умуртқа поғонаси орқа юзасида чуқур жойлашган, ёнбош-қавурга ва қилтиқли ўсимталарни бир-бири билан боғловчи мушакларда дастлаб деформацияланиши, кантрактуралли қисқаришлар ва мушак толаларининг титилиши ривожланади. Умуртқа суяги ва тоғайли пластинкада қон айланиши бузилади, натижада атроф тўқима тузилмаларда шиши, мукоид бўкиши ва миксаматоз каби дезорганизацияли ўзгаришлар юз беради. Тоғайли диск фиброз халқаси оралқ моддасида нордон гликозамингликанлар тўпланишидан гидротация, мукоид бўкиши ва коллаген толаларнинг деформация ҳамда деструкцияси кузатилади

Калитли сўзлар: умуртқа поғона, тоғайли диск, дегенератив жараёнлар, илк ўзгаришлар.

ABSTRACT

This article presents the morphological changes characteristic of the early stages of degenerative changes that develop in the structure of the intervertebral disc. As a result of heavy loads on the spine, blood circulation is initially disrupted, the metabolism of substances in the tissues is disrupted, and initially pathological changes are observed in the tissues around the spine. Deep in the posterior surface of the spine, the muscles that connect the lateral ribs and iliac crests initially develop deformities, contracture contractions, and muscle fiber rupture. Circulation in the spinal cord and spinal plate is disrupted, resulting in disorganized changes in surrounding tissue structures such as swelling, mucoid swelling, and myxamatosis.

Hydration, mucoid swelling and deformation and destruction of collagen fibers are observed due to the accumulation of sour glycosaminoglycans in the interstitial substance of the fibrous ring of the disc.

Keywords: *spinal cord, spinal disc, degenerative processes, first changes.*

АННОТАЦИЯ

В данной статье представлены морфологические изменения, характерные для ранних стадий дегенеративных изменений, развивающихся в структуре межпозвоночного диска. В результате больших нагрузок на позвоночник вначале нарушается кровообращение, нарушается обмен веществ в тканях, вначале наблюдаются патологические изменения в тканях вокруг позвоночника. В глубине задней поверхности позвоночника в мышцах, соединяющих боковые ребра и гребни подвздошных костей, вначале развиваются деформации, контрактурные сокращения, разрывы мышечных волокон. Нарушается кровообращение в спинном мозге и позвоночной пластинке, что приводит к дезорганизованным изменениям в окружающих тканевых структурах, таким как отек, мукоидный отек и миксаматоз. Наблюдаются гидратация, мукоидный отек и деформация и разрушение коллагеновых волокон за счет накопления кислых гликозаминогликанов в интерстициальном веществе фиброзного кольца диска.

Ключевые слова: *спинной мозг, позвоночный диск, дегенеративные процессы, первые изменения.*

КИРИШ

Дунё аҳолисида яшаш жойидан қатъий назар ҳаёт тарзи ва овқатланишига боғлиқ ҳолда умуртқа поғонаси дегенератив касалликлари бир хил даражада учрайди. Ўрта Осиё давлатлари аҳолиси орасида умуртқа поғонаси дегенератив касалликлари 30 % атрофида учрайди, лекин ривожланган давлатлар аҳолисида турмуш тарзи етарли даражада бўлсада бел соҳасидаги оғриқ деярлик барчасида аниқланади. Умуртқа поғонаси дегенератив касалликларининг сабаблари турли-туман патологик омиллар ҳисобланади. Улардан асосийлари: тўқимасида моддалар алмашинуви ва қон айланишининг бузилиши, жароҳатланишлар, умуртқага оғир юкнинг тушиши, боғлам ва мушакларининг чўзилиши, инфекциян касалликлар, гормонлар алмашинуви бузилиши, вазнининг ортиши, кам ҳаракатчанлик ҳисобланади.

Умуртқанинг дегенератив касалликларининг бошланиши ва илк белгилари физиологик биомеханиканинг бузилиши ва мажбурий механик ҳаракатларга

боғлиқдир. Меъёрда мавжуд умуртқанинг бўйин ва бел соҳалари лордозини ҳам дегенератив касалликларнинг ҳавфли омиллари ҳисобланади. Бу соҳалар лордозини умуртқа поғонасининг олдинги қисмига босимнинг ошишига сабабчи бўлиб, умуртқалар оралиғи диск фиброз халқасини четга суриб, дирилдоқ ядрони жойидан силжишига олиб келади. Умуртқалар оралиғи дискнинг орқа томонининг умуртқа каналига бўртиб чиқиши суяк пардасини жойидан силжишига олиб келади, натижада шу соҳадаги суякдан остеофитлар ўсиб чиқади. Юқорида кўрсатилган ўзгаришлар биргаликда спондилез дейилади.

Умуртқалар оралиғи дискнинг дирилдоқ ядроси агрекан таркибли гел асосида II-коллаген ва эластик толалардан ташкил топган. Агрекан молекулаларининг маълум даражадаги заряди дирилдоқ ядрога юқори осмотик босим пайдо қилади ва у дирилдоқ ядронинг гидротацияланиш даражасини ва дискнинг баландлигини таъминлайди (1,2,3). Дирилдоқ ядро таркибидаги ҳужайралар асли хордадан пайдо бўлиб, такомил топиш жараёнида хондроцитларга ўхшаш ҳужайраларга айланади. Дискнинг фиброз халқаси 15-25 тагача концентрик халқалардан ташкил топган, уларнинг ҳар бирида коллаген толалар параллел ҳолда жойлашган. Халқалар орасида эса коллаген толалар перпендикуляр жойлашиб, фиброз халқанинг чидамлилигини таъминлайди (4,5). Фиброз халқанинг ташқи четки қисми фибробластларга ўхшаш ингичка ҳужайралардан ташкил топган, фиброз парданинг ички қатламидаги ҳужайралар нисбатан думалоқ шаклда бўлиб, хондроцитларга ўхшаш тузилишга эга.

Ишнинг мақсади; Умуртқалар оралиғи тоғайли диск таркибида ривожланадиган дегенератив ўзгаришларнинг дастлабги босқичларига хос морфологик ўзгаришларни ўрганиш.

Материал ва усуллар. ЎзР ССВ Республика патологик анатомия маркази катталар патологияси бўлимида аутопсия текширувидан ўтган ёши 34 дан 72 гача бўлган 16 та эркеклар умуртқа поғонасининг бел қисмидан тоғайли диск ва атрофидаги бойламлар, мушаклар биргаликда ажратиб олинди. Улардан мушак, боғламлари, умуртқа суяги, тоғайли пластинкаси, фиброз халқа, дирилдоқ ядро алоҳида-алоҳида ажратилиб, бўлакчалар олинди ва формалиннинг фосфат буферли 10% ли эритмасида 72 соат давомида қотирилди. Оқар сувда 3-4 соат ювилиб, кейин концентрацияси ошиб борувчи спиртлар ва хлороформда сувсизлантирилди ва воск қўшилган парафин қуйилиб, ғиштчалар тайёрланди. Парафинли ғиштчалардан қалинлиги 5-6 мкмли гистологик кесмалар тайёрланиб, термостатда депарафинлаш ўтказилиб, гематоксилин ва эозин

бўёғида бўялди. Бириктирувчи тўқиманинг коллаген толалари пикрофуксин ёрдамида ван-Гизон усулида аниқланди.

ТАДҚИҚОТ НАТИЖАЛАРИ ВА УЛАРНИНГ МУҲОКАМАСИ.

Умуртқалар оралиғи диск фиброз халқаси ва дирилдоқ ядроси қон томирлар билан таъминланмаган, шунинг учун уларга озика моддалар ва кислород умуртқа суяги капиллярларидан диффузия усулида ўтади. Диск тўқимасидан метаболизм жараёнлари махсулотлари, масалан сут кислотаси қарама-қарши томонга диффузия усулида ўтади. Фиброз халқа ташқи томонидаги тўқимаси атроф тўқималар капиллярларидан озикланади. Меъёрий ҳолатда диск таркибидаги молекулалар биомеханик тузилиши ва хусусиятлари дирилдоқ ядро атрофидаги ҳужайралар фаоллигига боғлиқ ҳолда ушлаб турилади. Умуртқалар оралиғи тоғайли диски ёшга қараб ўзгариб бориши гистотопографик ва функционал жиҳатдан бошқа тўқималарга нисбатан эрта бошланади. Дискнинг ёшга қараб ўзгариб бориши меъёрий жараён, лекин ҳар хил патологик таъсиротлар натижасида структур бирликларининг бузилиши ва барвақт қариш жараёни ривожланиши мумкин (6). Диск атрофидаги тоғайли пластинкалар зичлиги паст ва қон билан таъминланиши суст бўлганлигидан патологик жараён қўшилганда атроф тўқималарда катаболик жараёнларни тезлаштириши мумкин. Патологик жараён бошланишида дирилдоқ ядро ва фиброз халқадаги II-коллаген I-типдаги толаларга айланади, натижада дирилдоқ ядро сариқ пигмент тўпланади ва дирилдоқ ядро таркиби фиброз халқага ўхшаб қолади. Умуртқалар оралиғи дискда дегенератив ўзгаришларнинг бошланиши, диск таркибига озика моддалар диффузияси бузилиши ва ҳужайралар оралиғи матриксада ўзгаришлар ривожланишига, айнан диск тўқимаси таркибида кислород етишмаслиги ва рН пасайиб кетишига олиб келади. Умуртқа суягининг охириги тоғайли пластинкасида оҳакланиш юз берса қон билан таъминланиши бузилади. Демак, дискнинг тўқима тузилмаларида ривожланган структур ўзгаришлар дегенератив жараёнларнинг тезлашишига сабабчи бўлади.

Умуртқалар оралиғи тоғайли дискининг гистотопографик тузилиши ўрганилганда қуйидаги ҳолатлар аниқланди. Диск юқориги ва пастки умуртқа суяклари томонидан чегара тоғай пластинка билан ўралганлиги, дискнинг очик юзаси барча томонидан фиброз халқа билан ўралганлиги аниқланди. Диск таркибида дегенератив жараёнлар ривожланишининг бошланиши ўз навбатида бу кўрсатилган тўқима тузилмаларида дастлаб ривожланадиган дистрофик ва

дезорганизацияли ўзгаришлар ривожланишига боғлиқ. Маълумки, тоғайли диск озиқа моддалар ва кислород билан умуртқа суяги томондан ўралган тоғай пластинка таркибидаги капиллярлардан диффузия усули орқали таъминланади. Дегенератив жараёнларнинг бошланишида умуртқа суяги ва тоғайли пластинка таркибидаги қон томирлар нисбатан торайганлиги, томир атрофидаги тўқималарда дистрофик ўзгаришлар ривожланганлиги топилди (1-расмга қаранг). Умуртқа суягининг қон томирлар жойлашган гаверс каналларидаги бириктирувчи тўқимада шиш, мукоид бўкиш ривожланганлиги аниқланди. Умуртқа суяги ва тоғайли диск орасидаги тоғайли пластинкада ҳам дистрофик ўзгаришлар ривожланганлиги, яъни хондроцитлар атрофидаги хондроид модда нисбатан тўқроқ бўялганлиги унда мукоид бўкиш каби мезенхимал дистрофия ривожланганлигидан далолат беради. Дискнинг фиброз халқаси таркибидаги концентрик толалар тутамлардан иборат, уларнинг ҳар бирида коллаген толалар параллел ҳолда жойлашганлиги кузатилади (2-расмга қаранг). Халқалар орасида эса коллаген толалар перпендикуляр жойлашганлиги, фиброз халқанинг чидамлилигини таъминлаши тасдиқланади. Фиброз халқанинг концентрик тутамлари орасида, тўп-тўп ҳолда ядролари гемотоксиллин билан гиперхром бўялган фибробластларга ўхшаш ингичка хужайралар жойлашганлиги, фиброз парданинг ички қатламидаги хужайралар нисбатан думалоқ шаклда бўлиб, хондроцитларга ўхшаш тузилишга эгаллиги аниқланади.

Умуртқалар оралиғи тоғайли дискда ривожланадиган дегенератив жараёнлар илк босқичлари, диск атрофидаги мушаклар, атроф бириктирувчи тўқимали фасциялар, умуртқа суяги, улар орасидаги тоғайли пластинка ва охир оқибатда фиброз халқа таркибида шиш, дезорганизация, дистрофия ва дисрегенерация жараёнлари кўринишида ривожланади. Умуртқа поғонаси орқа юзасида чуқур жойлашган, ёнбош-қавурға ва қилтиқли ўсимталарни бир-бири билан боғловчи мушакларни морфологик жиҳатдан ўрганиш шуни кўрсатдики, бу мушакларда дастлаб титилиш, деформацияланиш каби ўзгаришлар ривожланиши кузатилади. Натижада скелет мушак толалари титилиб, ҳар хил катталиқга кириб, оралиқ бириктирувчи тўқимаси шишга, дезорганизацияга учраб кенгайганлиги аниқланади. Мушак толаларига ёндош жойлашган фиброз тўқимаси фрагментацияланиб, бўлақларга бўлинганлиги, ўсиб кўпайиши натижасида айрим мушак толаларини инвагинациялаб, ўраб олганлиги топилади. Фиброз тўқима таркибида бириктирувчи тўқима хужайралари пролиферацияланиб, гиперхромазияланиб, фаоллашганлиги, оралиқ моддаси ва толаларини тузилмалари зичлашиб, кўпол дирсперсли моддага айланганлиги

аниқланади. Микроскопнинг катта объективида ўрганилганда мушак толалари оралиқ тўқиманинг шиши ҳисобига титилганлиги, миофибриллалари бироз титилиб, сийраклашганлиги, ядролари дислокацияга учраб, пролифератив яллиғланиш хужайралари билан аралашиб кетганлиги кузатилади. Айрим мушак толалари атрофидан тўлиқ ҳолда пролифератив яллиғланишнинг лимфо-гистиоцитар хужайралар инфильтрати билан зич ҳолда ўраб олинганлиги аниқланади. Лимфо-гистиоцитар хужайралар мушак толаларини зич ҳолда ўраб олиб, толаларни титади, деструкциялаб, миолизга учратганлиги кузатилади. Яллиғланиш инфильтрати таркибидаги гистиоцитар хужайралар ўз ядросининг йириклашиши, гиперхромазияланиши билан фаоллашганлиги, айрим жойларида йирик тўпламлар, бошқа соҳаларида сийрак инфильтрат пайдо қилганлиги, уларнинг мушак толалари тўқимасига нисбатан агрессивлигини кўрсатади.

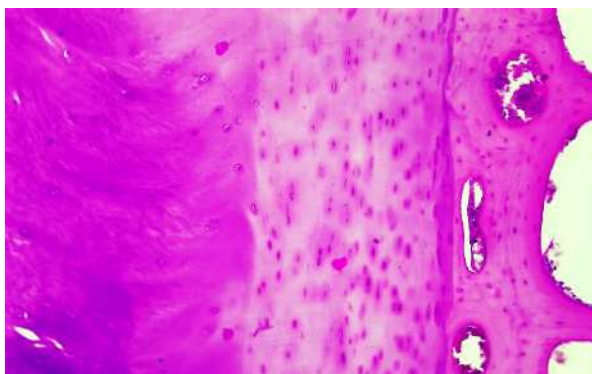

1-расм. Умуртқа суяги ва тоғайли пластинкада мукоид бўқиш турдаги мезенхимал дистрофия ривожланганлиги. Бўёқ: Г-Э. Кат: 10x40.

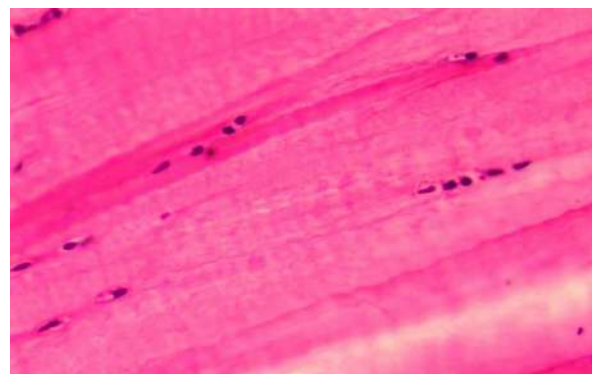

2-расм. Тоғайли дискни ўраган фиброзли халқанинг меъёрдаги тузилиши. Бўёқ: Г-Э. Кат: 10x40.

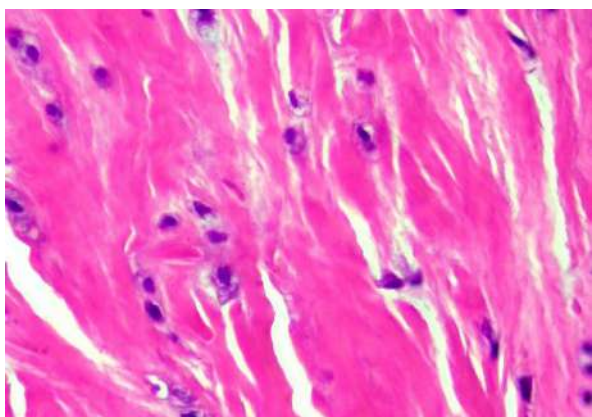

3-расм. Тоғайли диск фиброз халқасининг шиш, мукоид бўқиш каби илк ўзгаришлари. Бўёқ: Г-Э. Кат: 10x40.



4-расм. Тоғайли диск фиброз халқаси коллаген толаларининг пикрофуксин билан бўялиши. Бўёқ: ван-Гизон. Кат: 10x40.

Тоғайли диск атрофидаги фиброз халқа гистологик жиҳатдан ўрганилганда шу ҳолат аниқландики, дегенератив ўзгаришларга олиб келадиган илк ўзгаришлар сифатида коллаген толалар оралик моддаси шишга учраганлиги, айрим жойларида мукоид бўкиш ривожланганлиги аниқланади. Натижада оралик модда бўялиши жиҳатдан метахромазияга учраб, оч ва кўкиш рангга бўялганлиги кузатилади. Оралик моддага туташ жойлашган фиброцит ва фибробласт ҳужайралар гистотопографияси бузилганлиги, улар аслида коллаген толаларга монанд ҳолда параллел жойлашган бўлиши керак эди, лекин шиш ҳисобига улар ҳар хил йўналишда жойлашганлиги аниқланади. Бу ҳужайраларнинг цитоплазмаси ҳам метахромазияга учраб базофил бўлганлиги, ядроси ноаниқ шаклга кирганлиги топилади. Яйрим ядролар майда гематоксилинли тўқ бўялган бўлса, бошқалари йириклашиб, нисбатан очроқ бўлганлиги аниқланади. Коллаген толаларнинг параллел тутамлари бузилиб, айрим жойларида йўғон дисперс тутамлар, бошқа жойларида юпқа ва деформацияланган тутамлар пайдо қилганлиги кузатилади (3-расмга қаранг). Фиброз халқа таркибидаги коллаген толалар махсус бўёк, пикрофуксин билан бўялганда, толаларнинг қай даражада титилганлиги ва деформацияланганлиги кўрилади (4-расмга қаранг). Дегенератив ўзгаришларнинг илк босқичида, яъни фиброз халқа таркибида шиш, дистрофия, дезорганизация жараёнлари бошланганда, оралик модданинг бўкиши оқибатида коллаген толалар айрим жойларида дағал ва кўпол тутамларга, бошқа соҳаларида титилиб, парчаланиб, ҳар бир толаси алоҳида-алоҳида жойлашиб, деструкцияланганлиги аниқланади.

ХУЛОСАЛАР

Умуртқа поғонасига оғир юкламаларнинг тушиши натижасида дастлаб қон айланиши бузилади, тўқималарда моддалар метаболизми издан чиқади ва дастлаб умуртқа поғона атрофидаги тўқималарда патологик ўзгаришлар кузатилади.

Умуртқа поғонаси орқа юзасида чуқур жойлашган, ёнбош-қавурға ва қилтикли ўсимталарни бир-бири билан боғловчи мушакларда дастлаб деформацияланиш, контрактурали қисқаришлар ва мушак толаларининг титилиши ривожланади.

Умуртқа суяги ва тоғайли пластинкада қон айланиши бузилади, натижада атроф тўқима тузилмаларда шиш, мукоид бўкиш ва миксаматоз каби дезорганизацияли ўзгаришлар юз беради.

Тоғайли диск фиброз халқаси оралиқ моддасида нордон гликозамингликанлар тўпланишидан гидротация, мукоид бўқиш ва коллаген толаларнинг деформация ҳамда деструкцияси кузатилади.

REFERENCES

1. Куренков Е.Л., Макарова В.В. Некоторые аспекты патогенеза дегенеративных изменений межпозвонкового диска у человека (обзор литературы). Вятский медицинский вестник. 2018;2:52–57.
2. Makarova V.V. Some aspects of pathogenesis of degenerative changes in human intervertebral disc (literature review). Vyatskiy medicinskiy vestnik. 2018;2:52–57 (in Russ.).
3. Purmessur D., Cornejo M.C., Cho S.K. et al. Notochordal cell-derived therapeutic strategies for discogenic back pain. Global Spine J. 2013; 3(3):201–218.
4. Samartzis D., Cheung K.M. Lumbar intervertebral disk degeneration. Orthop Clin North Am. 2011; 42(4):xi–xii.
5. Sivan S.S., Wachtel E., Roughley P. Structure, function, aging and turnover of aggrecan in the intervertebral disc. Biochim Biophys Acta. 2014;1840(10):3181–3189.
6. Бывальцев В.А., Колесников С.И., Белых Е.Г. и др. Комплексный анализ диффузионного транспорта и микроструктуры межпозвонкового диска. Бюллетень экспериментальной биологии и медицины. 2017;8:255–260.
7. Byvaltsev V.A., Kolesnikov S.I., Belykh E.G. et al. Complex analysis of diffusion transport and the structure of the intervertebral disk. Bulletin of Experimental Biology and Medicine. 2017;8:255–260 (in Russ.).
8. Wu Q., Huang J.H. Intervertebral Disc Aging, Degeneration, and Associated Potential Molecular Mechanisms. J Head Neck Spine Surg. 2017;1(4):555569.

УМУРТҚА ПОҒОНАСИ ДЕГЕНЕРАТИВ КАСАЛЛИКЛАРИ ЭРТА ДАРАЖАСИНИНГ МОРФОЛОГИК ТАҲЛИЛИГА АСОСЛАНИБ ТАШҲИСЛАШ ВА ДАВОЛАШ

Нарматова Д.М.,

Андижон давлат тиббиёт институти

Маҳкамов Н.Ж.,

PhD Андижон давлат тиббиёт институти

АННОТАЦИЯ

Ҳаракат таянч тизимини турли тартибсиз ва ўзгармас юкламалари натижасида умуртқа поғонаси суяк ва оралиқ дискида юз берадиган патоморфологик белгиларини ўрганиш учун ишлаб чиқилган бу ишда дегенератив касалликларни эрта даволаш ҳамда ташҳислашда энг мақбул самарали баҳолаш мезонидир. Маълумки, ҳар хил касалликлар оқибатида умуртқа барча тўқималарида ривожланадиган патоморфологик ўзгаришларни аъзоларнинг ташқи кўриниши ва микроскопик даражада таҳлил қилиш сифатий натижалар беради ва патологик жараёнларнинг морфологик асосларини баҳолашда муҳим маълумотлар ҳисобланади. Бу ўзгаришлар умуртқа поғонаси дегенератив касалликларини аниқлаш, ташҳислаш ва даволашда фундаментал асос бўлиб хизмат қилади.

Калит сўзлар: умуртқа, симфиз, тоғайли диск, фиброз халқа, пульпоз ядро, тоғай, протрузия, чурра.

ABSTRACT

Developed to study the pathomorphological symptoms of the spinal cord as a result of various irregular and constant loads on the musculoskeletal system, this study is the most optimal effective evaluation criterion in the early treatment and diagnosis of degenerative diseases. It is known that the analysis of the appearance and microscopic level of organs that develop pathomorphological changes in all tissues of the spine as a result of various diseases gives qualitative results and is important data in assessing the morphological basis of pathological processes. These changes serve as a fundamental basis in the detection, diagnosis, and treatment of degenerative diseases of the spine.

Keywords: spine, symphysis, spinal disc, fibrous ring, pulpous nucleus, uncle, protrusion, hernia.

АННОТАЦИЯ

Разработанное для изучения патоморфологической симптоматики поражения спинного мозга в результате различных нерегулярных и постоянных нагрузок на опорно-двигательный аппарат, это исследование является наиболее оптимальным эффективным критерием оценки при раннем лечении и диагностике дегенеративно-дистрофических заболеваний. Известно, что анализ внешнего вида и микроскопического уровня органов, в которых развиваются патоморфологические изменения всех тканей позвоночника в результате различных заболеваний, дает качественные результаты и является важными данными при оценке морфологической основы патологических процессов. Эти изменения служат фундаментальной основой в выявлении, диагностике и лечении дегенеративных заболеваний позвоночника.

Ключевые слова: *позвоночник, симфиз, позвоночный диск, фиброзное кольцо, пульпозное ядро, дядя, протрузия, грыжа.*

КИРИШ

Замонавий тиббиётда ҳаракат таянч тизимининг касалликлари ичида умуртқа дегенератив-дистрофик тури муҳим ўрин эгаллаши бу касалликни даволашда янги замонавий усулларни ишлаб чиқишни тақозо этади. Республикамиз соғлиқни сақлаш тизимида умуртқа поғонаси дегенератив касалликларини топографик, морфологик жиҳатдан гистологик тузилишини ўрганиш керак, бу эса беморларни эрта бошланғич босқичларида мукамал ташҳис қўйилишига олиб келади.

Умуртқа поғонаси ҳаракат таянч тизимининг асоси ҳисобланади, бу инсонлар ҳаёт фаолиятида муҳим аъзолардан биридир. Умуртқа тоғайли диски умуртқа поғонасига тушадиган юкланишларни осонлаштириб кучланиш даражасини камайтиришга олиб келади. Умуртқа поғонаси дегенератив касалликларининг турли касб эгаларида ривожланиб бориши, бу касбий касаллик ҳисобланади. Шундай касб эгалари борки, уларда бу касалликни тўлиқ бартараф этишни иложи йўқ. Ҳозирги ахборотлаштириш ва компьютер технологиялари замонида кўп касб эгаларини иш шароити ва фаолияти ҳаракатланиш даражасининг пасайишига олиб келмоқда. Инсонлар яшаш тарзида, меҳнат фаолиятидаги бундай кам ўзгармас ҳаракатлар ва оғир тартибсиз юкланишлар умуртқа поғонасининг структур-функционал касалликларини кўпайишига олиб келмоқда. Бунда умуртқа поғонаси протрузияси ва чурраси ривожланиши билан намоён бўлади.

Умуртқа поғонасининг тоғайли дискини мураккаблиги ва унинг тузилишининг жойлашувларда турли хилма-хилликдалиги даволаш алгоритмини яратишни тақозо этади. Бунинг учун умуртқа поғонаси тоғайли дискини морфологияси ва топографиясини тўлиқ таҳлил қилиш билан гистологик тузилишини аниқлаш керак. Ўрганилган маълумотларда умуртқа поғонаси тоғайли диски топографиясида қон айланиш тизими йўқлиги, бу эса диффуз усулда ён тўқималардан озикланишини кўрсатди. Бунда тоғайли дискнинг зарбалар ва турли юкланишлардан сўнг структурасининг ўзгариши яъни эластиклигининг бузилиши фиброз халқанинг юпқалашиши сўнг ёрилишига олиб келади. Беморларда кузатилган меъёрдан оша бошлаган юклама пайдо бўлганда, тоғайли диск вақтинча деформацияга учрайди. Бу юзага келган жараёнда пульпоз ядронинг тўқималари жойидан силжиб, ички фиброз халқага тегиб жойига қайтади, бу одатий жараён ҳисобланади.

Энди юқоридаги юкламалар натижаси вақт ўтиши билан диск сувсизланиши ва озикланишини бузилишига яъни бу пульпоз ядро тўқималарини ўз ўрнига қайтмаслигига олиб келади. Тоғайли диск пульпоз ядроси тўқимасининг ўз ўрнига қайтмаслиги фиброз тўқима ички қаватини шикастланишига олиб келади, бу ҳолатларнинг кучайиб бориши диск протрузиясига сабаб бўлади. Умуртқа тоғайли диски фиброз тўқимасининг деформацияси натижасида дискнинг сезиларли катталанишига олиб келади, бу нерв қисилиши эса ўша соха аъзоларининг реффлектор ва мускул тоник синдромларига сабаб бўлади. Умуртқа поғонаси тоғайли дискини фиброз халқаси вақт ўтиши билан дегенератив ўзгаришлар натижасида юпқалашиб боради, сўнгра ёрилиши билан намоён бўлиб, бу диск чуррасини келтириб чиқаради. Умуртқа поғонаси чурраси тоғайли диск топография ва морфологиясига асосланиб айтилганда, у орқа мия нерв илдизларига қараб жойлашган томони юпқалиги билан ажралиб туради. Шу юзасининг юпқалиги эса нерв шикастланишлари ва асоратларига олиб келади. Диск чуррасининг чиқиш йўналишига ва ўлчамини катта кичиклигига қараб таснифланади ва ташхисланади. Умуртқа поғонаси протрузияси ва чуррасини даволашда тоғайли дискнинг патоморфологияси ва топографиясига асосланиб қўйилган ташхис ва даво келажакда инсонлар ҳаёт тарзини юксалишида муҳим ўрин эгаллайди.

МАТЕРИАЛ ВА ТЕКШИРИШ УСУЛЛАРИ

Умуртқа поғонаси дегенератив-дистрофик касалликларини ёшга боғлаб ўрганишимизнинг яна бир сабаби илмий тадқиқот ишларининг устувор

йўналишларига мос келади. Беморларни ёши ўсиб бориши билан тоғайли диск юкламаси ортиши, гормонал ўзгаришларни келтириб чиқарувчи жараёнларнинг пайдо бўлиши ва тўқималарда дегенератив патологияларни ҳосил қилувчи омиллар натижасида меъёрий морфологик ҳолат бузилишига олиб келади. Бу жараёнлар натижасида умуртқа тоғайли дискида турли патоморфологик ўзгаришлар кузатилади. Умуртқа поғонаси протрузияси ва чуррасини доимий равишда морфологиясини ўрганиб борилиши эса патоморфологик жараёнларни илмий таҳлил қилишимизни тақазо этади.

Умуртқа поғонаси протрузиясида тоғайли диск фиброз халқасининг толали тўқималари бетартиб жойлашганлиги учун турли юкламалар ва модда алмашинувининг бузилиш жараёнлари натижасида келиб чиқали. Умуртқа тоғайли дискини гистологик текширувлари олиб борилган 30 ёшдан 50 ёшгача бўлган беморларда диск тузилиши бир хил эмаслиги тоғай қаватини марказга йўналган тўқималари юмшоқроқ пульпоз ядрога юзланган бўлади. Дискнинг ўрта қаватида тўқималар эластик тоғай толалардан иборат, четқи қисмида эса тоғайли тўқима анча зич толали думалоқ ингичка тасмалардан иборат. Меъёрдаги умуртқа тоғайли диски фиброз халқаси зарб юкламаларни хажмини камайтириб, дискни одатий ҳолатини сақлаб туради. Умуртқалараро диск фиброз тўқимаси ички ва ташқи қаватлари сийрак коллаген толалардан иборат. айрим коллаген тутамлари орасида шиш ва оралик модда аниқланди, бу дискни эластиклигига ва диск озикланишига хизмат қилади. Тоғайли дискни хамма юзалари бир хил жойлашмаганлигини айтиб ўтган эдик, худди шундай қават умуртқа суягининг танаси орқа томони яъни кўндаланг ўсимтаси рўпаросида жойлашган. Бу диск орқа бўйлама томонидаги юзанинг юпқалиги юкламалар кучланишида фиброз қаватнинг икки баробар юпқалигини билдириб кўяди. Умуртқа поғонаси протрузиясида асосан тоғайли дискнинг шу соҳаси зарарланиши кўп кузатилган

Энди бу жараённинг ҳосил бўлиш механизмини таҳлил қилсак, умуртқага йўналтирилган юкламалар асосан инсонлар умуртқасини орқа қисми яъни суякнинг қилтикли ўсимтаси икки юзасига кучланади. Ушбу юкламалар натижасида юқорида айтиб ўтганимиздек умуртқа танаси орқа юзасидаги фиброз халқаси кучланиш келиши оқибатида шиш пайдо бўлади, бу ҳолат оқибатида тоғайли дискда протрузия пайдо бўлади. Умуртқа поғонаси структур-функционал тури билан касалланган беморларнинг 50 ёшдан 65 ёшгача бўлганлари таҳлил қилинганда, уларда ёш ўсиб бориши билан тоғайли диск пульпоз ядросининг эластиклиги бузилиб бориши кузатилди. Бунда умуртқа

поғонаси касалликларида кексаликка қараб турмуш тарзини ўзгаришига тўғри пропорционаллиги яъни эндокринологик хасталикларнинг айнан шу ёшда кўп учраши ва камҳаракатлилиқдир.

Умуртқа поғонаси дегенератив касалликларининг эрта даражаси кекса ёшда кам учрашини сабаблари ўрганилганда гистологик текширув хулосалари шуни аниқ кўрсатдики, тоғайли дискнинг фиброз қаватларида қон томирлар билан тўлиқ таъминланмаслиги бу эса фақат диффуз озикланиш орқали ривожланишидир. Бу жараёнда озикланиш учун ҳаракатланишни талаб қилганлиги, айнан кекса ёшдаги инсонларнинг камҳаракатлилиги диск функциясининг бузилишига, амортизациясининг йўқолишига олиб келади.

ХУЛОСА

Умуртқа поғонаси дегенератив- дистрофик касалликларининг клиник анамнестик ва патоморфологик ўзгаришларини таҳлил қилганимизда ҳамма умуртқаларда турлича ривожланишда бўлиши, бу эса патологик жараёнларни тўғри баҳолашни тақозо этади. Олиб борилаётган илмий тадқиқот хулосалари шуни кўрсатадики беморларни касаллик даражаларини ўрганишда ва тўғри ташҳис қўйишда патоморфологик ўзгаришларни клиник анамнестик таҳлилларга асосланиб ёшига, турмуш тарзи ва иш фаолиятига индивидуал ёндашиб аниқлаш кераклигини белгилаб берди. Умуртқа поғонаси касалликлари ҳаракат таянч тизими хасталикларини ичида юқори ўринни эгаллайди, буни асосий сабабларини мавзунини долзарблигида ҳам билдириб ўтдик. Умуртқа поғонасининг дегенератив-дистрофик касалликларини кўпайиб боришига замонавий шароитда яшаётган инсонлар хасталиги бўлиб шунга лойиқ замонавий даволаш усулларини ишлаб чиқиш ва индивидуал ёндашишни талаб қилади. Умуртқа поғонаси касалликларида албатта клиник анамнестик таҳлили ва патоморфологик хулосаларига асосланиш керак, бунинг учун ҳар бир беморга индивидуал ёндашиш ва шунга асослаб ташҳис қўйиш ҳамда даволаш олиб бориш керак. Шундай қилиб умуртқа дегенератив-дистрофик касалликларини клиник морфологик ўзгаришларини тўғри баҳолаш, бу орқали ташҳисни мукамал қўйиш ва замонавий усулларда даволашимиз инсонлар саломатлиги учун муҳим ўрин эгаллайди.

REFERENCES

1. Зиняков.Н.Т., Зиняков.Н.Н. К вопросу о классификации и терминологии грыж межпозвонковых дисков/Н.Т.Зиняков.,Н.Н.Зиняков//Мануальная терапия 2007.-№3(27).-С.22-28.

2. Назаренко.Г.И. Вертеброгенная боль в пояснице.Технология диагностики и лечения; под ред. Г.И.Назаренко/ Г.И.Назаренко. Героева.А.М. Черкашов.А.А. Рухманов.М., ОАОИздательство» Медицина»
3. Неттер, Ф. Атлас анатомии человека, 4-е изд / Ф. Неттер. М.: ГЭОТАР-Медиа, 2007. - 624 с.
4. Новосельцев, С.В. Крестец. Анатомо-функциональные взаимосвязи и роли в биомеханике тела человека / С.В. Новосельцев, Д.Б. Симкин // Мануальная терапия. 2008. - № 3 (31). - С. 89-99.
5. Скоромец, А.А. Остеохондроз дисков: новые взгляды на патогенез неврологических синдромов / А.А. Скоромец, А.П. Скоромец, А.П. Шумилина // Неврологический журнал. 1997. - №6. - С. 5355.
6. Хабиров, Ф.А. Клиническая неврология позвоночника / Ф.А. Хабиров. Казань, 2002. - 472 с.
7. Прохорова.Е.С.,Компьютерная томография и оценка эффективности консервативного лечение грыж межпозвонковых дисков. Автореф .дис .канд.мед.наук/Е.С.Прохорова .Краснодар. 2003.-18 с.
8. Арестов, С.О. Эндоскопическая нейрохирургия при лечении грыж межпозвонковых дисков грудного и пояснично-крестцового отделов позвоночника: Автореф. дис. канд. мед.наук / С.О. Арестов. -Москва, 2006. 29 с.
9. Бабенков, Н.В. Применение мексидола при дискогенных радикулопатиях / Н.В. Бабенков, В.А. Халецкая, Л.Б. Кпачкова, Т.С. Ваулина // Кремлевская медицина: Клин, вестник. 2001. - № 2. - С. 59-62.
10. Бардонова Л.А., Белых Е.Г., Giers M.V., Preul M.C., Бывальцев В.А.Пролиферативная активность здоровых и дегенерированных клеток межпозвонкового диска *in vitro* при воздействии костных морфогенетических протеинов: возможности для клеточной терапии. 2018, 8(2), с 122-129.

УДК 618.2:616-097:618.3-06

ПАТОМОРФОЛОГИЧЕСКИЕ ИЗМЕНЕНИЯ ПОЧКИ ПРИ СИСТЕМНОЙ КРАСНОЙ ВОЛЧАНКИ У БЕРЕМЕННЫХ

**Раджабова Нодира Шарафиддиновна,
Жумаева Гулнора Убайдуллаевна,
Халоков Халил Халокович**

Бухарское областное бюро патологической анатомии

АННОТАЦИЯ

Системная красная волчанка (СКВ) поражает людей всех рас, мужчин и женщин, однако у последних она доминирует и особенно часто развивается у женщин репродуктивного возраста. Распространенность СКВ среди женщин репродуктивного возраста – 1:500. Почти 90 % больных волчанкой – женщины. Причины развития СКВ неизвестны. В настоящее время общепризнано, что такие осложнения гестации, как привычный аборт, преэклампсия и эклампсия, преждевременная отслойка плаценты, ДВС- и HELLP-синдромы, тромбозы, задержка внутриутробного роста плода, мертворождаемость, ассоциируются с аутоиммунными заболеваниями у матери. Механизм, которым СКВ отягощает течение беременности и ухудшает ее исходы для матери, плода, новорожденного, остается нерасшифрованным. В данной статье проанализированы патоморфологические изменения почек у беременных с системной красной волчанкой. В качестве материалов исследования Бухарским областным бюро патологической анатомии было выполнено гистологическое исследование почек, полученных при вскрытии.

Ключевые слова: системная красная волчанка, осложнения беременности, исходы беременности, неонатальный люпус.

TIZIMLI QIZIL YUGURUK BILAN OG'RIGAN HOMILADOR AYOLLARDA BUYRAKDAGI PATOMORFOLOGIK O'ZGARISHLAR

**Radjabova Nodira Sharafiddinovna,
Jumaeva Gulnora Ubaydullaevna,
Xalokov Xalil Xalokovich**

Buxoro viloyat patologik anatomiya byurosi

ANNOTATSIYA

Tizimli qizil yuguruk (TQY) barcha irqlardagi odamlarga, erkaklar va ayollarga ta'sir qiladi, ammo ikkinchisida u ustunlik qiladi va ayniqsa reproduktiv yoshdagi

ayollarda rivojlanadi. Reproktiv yoshdagi ayollarda TQY tarqalishi 1:500 ni tashkil qiladi. Lupus bilan kasallanganlarning deyarli 90% ayollardir. TQY rivojlanishining sabablari noma'lum. Hozirgi vaqtda takroriy abort, preeklampsiya va eklampsi, platsentaning ajralib chiqishi, DVS va HELLP sindromlari, tromboz, homila rivojlanishning kechikishi va o'lik tug'ilish kabi homiladorlik asoratlari onadagi autoimmun kasalliklar bilan bog'liqligi umumiy qabul qilinadi. TQY homiladorlik jarayonini og'irlashtiradigan va uning natijalarini ona, homila va yangi tug'ilgan chaqaloq uchun yomonlashtiradigan mexanizmlari haligacha hal qilinmagan. Ushbu maqolada tizimli qizil yugurugi bilan og'rikan homilador ayollar buyragida bo'ladigan patomorfologik o'zgarishlar tahlil qilindi. Tadqiqot materiallari sifatida Buxoro viloyat patologik anatomiya byurosida autopsiya amaliyotidan olingan buyraklar gistologik tekshirildi.

Kalit so'zlar: tizimli qizil yuguruk, homiladorlikning asoratlari, homiladorlik natijalari, neonatal lyupus.

PATHOMORPHOLOGICAL CHANGES OF KIDNEY IN PREGNANT WOMEN WITH SYSTEMIC LUPUS ERYTHEIS

**Radjabova Nodira Sharafiddinovna,
Zhumaeva Gulnora Ubaydullaevna,
Khalokov Khalil Halokovich**

Bukhara Regional Bureau of Pathological Anatomy

ABSTRACT

Systemic lupus erythematosus (SLE) affects people of all races, men and women, but in the latter it dominates and especially often develops in women of reproductive age. The prevalence of SLE among women of reproductive age is 1:500. Almost 90% of lupus patients are women. The reasons for the development of SLE are unknown. It is now generally accepted that gestational complications such as recurrent abortion, preeclampsia and eclampsia, placental abruption, DIC and HELLP syndromes, thrombosis, intrauterine growth retardation, and stillbirth are associated with autoimmune diseases in the mother. The mechanism by which SLE aggravates the course of pregnancy and worsens its outcomes for the mother, fetus, and newborn remains undeciphered. This article analyzes pathomorphological changes in the kidneys in pregnant women with systemic lupus erythematosus. As research materials, the Bukhara Regional Bureau of Pathological Anatomy performed a histological examination of the kidneys obtained at autopsy.

Keywords: *systemic lupus erythematosus, pregnancy complications, pregnancy outcomes, neonatal lupus.*

ВВЕДЕНИЕ

Системная красная волчанка— системное аутоиммунное ревматическое заболевание неизвестной этиологии, характеризующееся гиперпродукцией органонеспецифических аутоантител к различным компонентам клеточного ядра и развитием иммуновоспалительного повреждения внутренних органов. СКВ — прототип системной аутоиммунной патологии человека, относится к числу чрезвычайно гетерогенных заболеваний с точки зрения как клинических проявлений, так и генетической предрасположенности и механизмов патогенеза, что нередко затрудняет раннюю диагностику и не позволяет персонализировать терапию. Несмотря на то что в XXI в. 15-летняя выживаемость при СКВ увеличилась до 85%, недостаточный контроль активности болезни, необходимость практически постоянного приема глюкокортикоидов (ГК) и иммуносупрессивных препаратов приводят к накоплению необратимых (ассру) повреждений внутренних органов и, как следствие, снижению качества жизни, инвалидности, социальной дезадаптации, преждевременной летальности. [Соловьев С.К., 2020]

Поражение почек при системной красной волчанке (СКВ) остается одним из наиболее распространенных, тяжелых и прогностически важных висцеритов. Возможности современной иммуносупрессивной терапии, с одной стороны, позволили снизить долю больных с терминальной почечной недостаточностью, а с другой – продемонстрировали прогностическую важность поражения почек для течения болезни в целом [1–5].

Морфологическая классификация волчаночного нефрита:

I Нормальные клубочки А – нормальные при всех видах исследования; В – нормальные при световой микроскопии

II Повреждения мезангия А – расширение мезангия и/или умеренная гиперклеточность; В – мезангиальная клеточная пролиферация

III Очагово-пролиферативный волчаночный нефрит: А – активные некротизирующие повреждения; В – активные и склерозирующие повреждения; С – склерозирующие повреждения

IV Диффузно-пролиферативный волчаночный нефрит (тяжелый мезангиальный/мезангиокапиллярный: А – с сегментарными повреждениями; В

– с активными некротизирующими повреждениями; С – с активными и склерозирующими повреждениями; D – со склерозирующими повреждениями

V Мембранозный волчаночный нефрит: А – чистый мембранозный гломерулонефрит; В, С, D – ассоциированный с повреждениями II класса

VI Склерозирующий волчаночный нефрит

Влияние активности СКВ на акушерские исходы беременности изучали исследователи из Johns Hopkins University, Baltimore, USA. Ретроспективно были прослежены течение и исходы 267 беременностей у больных СКВ. Рождением живых детей завершились 229 (85,8 %) беременностей. Высокая активность СКВ отмечена при 57 (21 %) беременностях, из них 77 % закончились живорождением, тогда как при минимальной активности живыми родились 88 % детей. М. Petri с сотрудниками в 2015 г. анализом обширной базы данных установили, что беременность у женщин, пораженных СКВ, связана с высоким риском серьезных осложнений, нередко фатальных для матери, плода, новорожденного; с более высокими расходами на здравоохранение по сравнению с женщинами без волчанки. Авторы считают, что при ведении беременности необходимо координировать взаимодействие акушера и ревматолога.

Цель исследования. Целью настоящего исследования является определение патоморфологических особенностей почки у беременных с заболеванием системной красной волчанки.

МЕТОДЫ ИССЛЕДОВАНИЯ.

В ходе обследования исследовано 12 случаев оперативно удаленных почек, исследования проводились в научно-исследовательской лаборатории Бухарского областного патологоанатомического бюро. Выделенную ткань почки исследовали гистопатологическим методом. Окраска гематоксилином и эозином общей патологии. При общей патологии из каждой почки вырезали по 1 кусочку размером 1,5×1,5 см и затвердевали в 10% нейтрализованном формалине. После промывки в проточной воде в течение 2–4 ч ее обезвоживали в концентрированных спиртах и хлороформе, заливали в парафин и готовили кирпичи. Срезы размером 5–8 мкм делали из парафиновых блоков и окрашивали гематоксилином и эозином [1–5]. Гистологические препараты просматривали под объективами 10, 20, 40, 100 светового микроскопа и фотографировали необходимые участки.

РЕЗУЛЬТАТЫ ИССЛЕДОВАНИЯ.

Из 12 случаев диагностированных СКВ при беременности изучены патоморфологические особенности. Макроскопическая характеристика почки: определяется жировая ткань, волосяные волокна, консистенция кожи. (Рис. 1.) Микроскопическая характеристика быстро прогрессирующего гломерулонефрита: полулуния расположены вне клубочка, занимают часть пространства боуменовой капсулы (1,2), некроз канальцев (3,4).



Рис 1. Аутопсийный материал. Почки. Быстро прогрессирующий гломерулонефрит. Полулуния расположены вне клубочка, занимают часть пространства боуменовой капсулы (1,2), некроз канальцев (3,4). Окраска гематоксилин-эозин. Об 20х40.



Рис 2. Аутопсийный материал. Почки. Экстракапиллярный диффузный гломерулонефрит. По клеточному составу полулуния состоят из пролиферирующих клеток капсулы, моноцитов и лимфоцитов (1,2), некроз эпителия канальцев (3,4). Окраска гематоксилин-эозин. Об 20x40.

ЗАКЛЮЧЕНИЕ

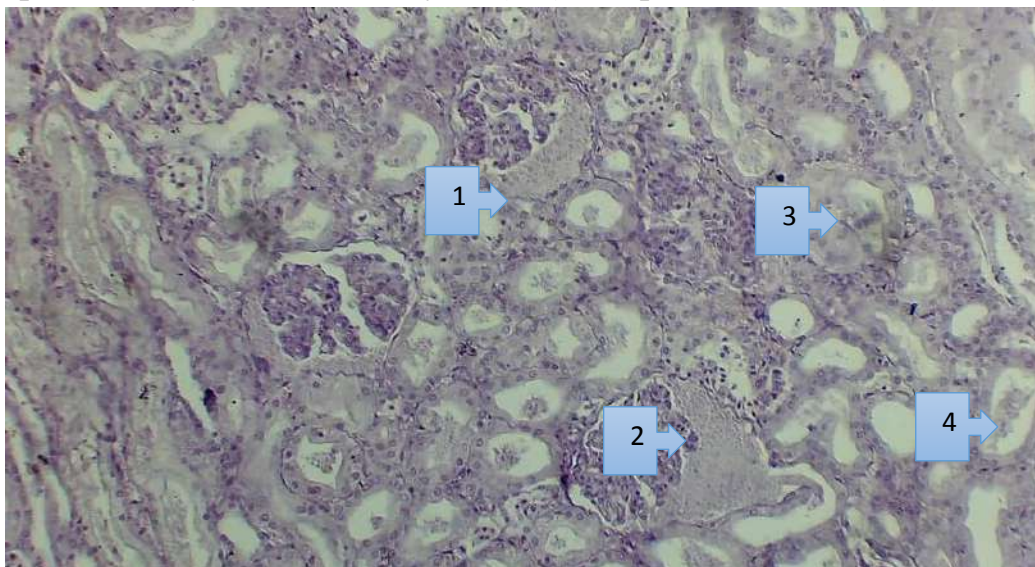
В заключение хочется еще раз подчеркнуть, что проблема диагностики и лечения СКВ весьма актуальна не только для ревматологии и нефрологии, но и для других, на первый взгляд далеких от нее областей медицины. Пациентов с СКВ нередко длительное время обследуют и лечат с различными диагнозами амбулаторно или госпитализируют в инфекционные, неврологические, гинекологические, туберкулезные и другие стационары, из-за чего больные не получают своевременно адекватного лечения. В связи с этим необходимо еще раз напомнить врачам различных специальностей, что системная красная волчанка — это не так уж редко встречающееся, грозное, опасное для жизни заболевание, требующее своевременной диагностики и лечения.

REFERENCES

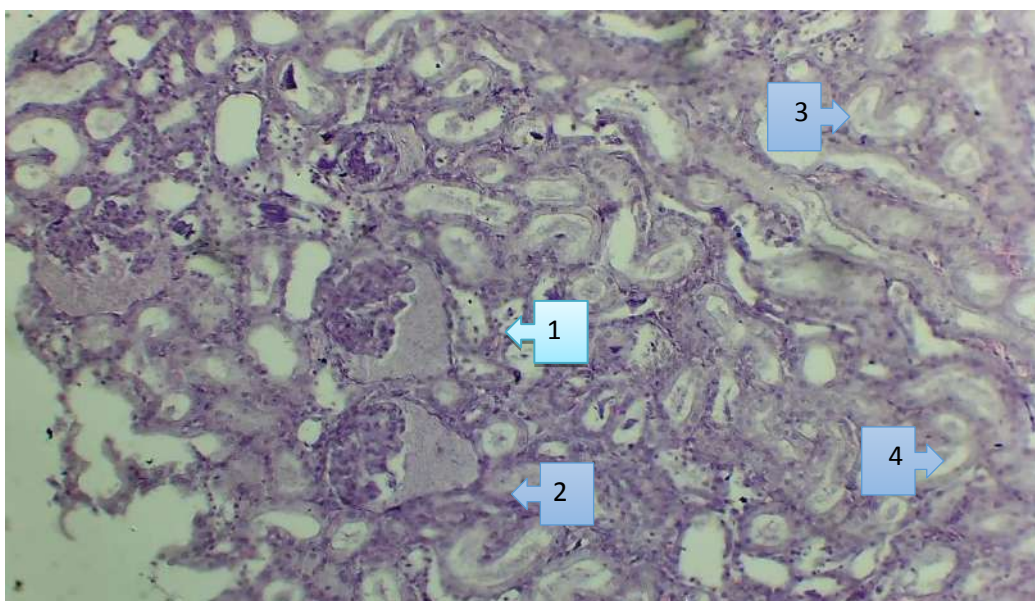
1. Алексеева Е. И., Дворяковская Т. М., Никишина И. П., Денисова Р. В., Подчерняева Н.С. Системная красная волчанка: клинические рекомендации. Часть 1. Вопросы современной педиатрии. 2018; 17 (1): 19–37. doi: 10.15690/vsp.v17i1.1853)
2. Муркамилов И.Т., Айтбаев К.А., Фомин В.В., Счастливленко А.И., Юсупов Ф.А. Системная красная волчанка и поражения почек: кликопатогенетические аспекты // The Scientific Heritage. 2021. №58-2.
3. Namozov Farrux Jumaevich. Comparative characteristics of testicular appendages in normal conditions and when exposed to a biostimulator against the background of radiation sickness. International journal for innovative engineering and management research, 2021й. 28-30 бет
4. Намозов Фаррух Жумаевич. Морфометрические характеристики эпидидимуса в нормальных условиях и при воздействии биостимулятора на фоне радиационной болезни. eurasian journal of medical and natural sciences, 2021 1(2), 14–17. 2.
5. Namozov Farrukh Djumayevich. Macro-Microscopic Anatomy and Reactive Changes in the Testimonial Appendices under Exposure to Magnesium Chlorate in Postnatal Ontogenesis/ International Journal of Innovative Analyses and Emerging Technology 2021. 1. (6) P. 152-155

6. Olimova Aziza Zokirovna, (2021, July). COMPARATIVE CHARACTERISTICS OF THE MORPHOLOGICAL PARAMETERS OF THE LIVER AT DIFFERENT PERIODS OF TRAUMATIC BRAIN INJURY. In Euro-Asia Conferences (pp. 139-142).
7. Olimova Aziza Zokirovna. Частота Встречаемости Миомы Матки У Женщин В Репродуктивном Возрасте. JOURNAL OF ADVANCED RESEARCH AND STABILITY (JARS). Volume: 01 Issue: 06 | 2021. 551-556 p
8. Olimova Aziza Zokirovna, Sanoyev Bakhtiyor Abdurasulovich. OVARIAN DISEASES IN AGE OF REPRODUCTIVE WOMEN: DERMOID CYST. Volume: 01 Issue: 06 | 2021. 154-161 p
9. Olimova Aziza Zokirovna. РЕПРОДУКТИВ ЁЩДАГИ ЭРКАКЛАРДА БЕПУШТЛИК САБАБЛАРИ: БУХОРО ТУМАНИ ЭПИДЕМИОЛОГИЯСИ. SCIENTIFIC PROGRESS. 2021 й 499-502p
10. Olimova Aziza Zokirovna .MACRO- AND MICROSCOPIC STRUCTURE OF THE LIVER OF THREE MONTHLY WHITE RATS. ACADEMIC RESEARCH IN EDUCATIONAL SCIENCES /2021 й. 309-312 p
11. Sanoyev Bakhtiyor Abdurasulovich, Olimova Aziza Zokirovna. Pathology of Precancerous Conditions of the Ovaries in Women of Reproductive Age. Volume: 01 Issue: 06 | 2021.
12. Kadirova L.V. The Role of Cellular Immunity in Formation of Endothelium Dysfunction in Patients with Nonspecific Aortoarteriitis. // The pharmaceutical and chemical journal. 2021; 8(2): 43-46.
13. Kadirova Laylo Valizhanovna RATIONAL APPLICATION OF NEW PEDAGOGICAL METHODS OF TEACHING IN A MODERN UNIVERSITY, RESULTS AND EFFECTS OF INTERACTIVE LEARNING // БАРҚАРОРЛИК ВА ЕТАКЧИ ТАДҚИҚОТЛАР ОНЛАЙН ИЛМИЙ ЖУРНАЛИ. 2022. 2(2). P. 33-38.
14. Кадырова, Л. В., & Рахимова, Г. Ш. (2021). Некоторые Аспекты Состояния Эндокринных Желёз Белых Крыс После Черепно-Мозговой Травмы. CENTRAL ASIAN JOURNAL OF MEDICAL AND NATURAL SCIENCES, 254-257.
15. Лайло Валижановна Кадирова ИНТЕРАКТИВНЫЙ МЕТОД « БЛИЦ ОПРОС » ПРИ ПРЕПОДАВАНИИ ПРЕДМЕТА ПАТОЛОГИЧЕСКАЯ ФИЗИОЛОГИЯ, НА ПРИМЕРЕ ТЕМЫ: «ВОСПАЛЕНИЕ» // Scientific progress. 2022. №2.
16. Мухидова, Г. Х., & Тешаев, Ш. Ж. (2016). Морфометрические особенности параметров физического развития и антропометрических параметров верхней

конечности 13 летних компьютернозависимых подростков мальчиков. Problems of biology and medicine (89) 2016г. стр, 52-56.

17. Мухидова, Г. Х. (2021). Сравнительная характеристика компьютернозависимых компьютерно-независимых подростков по антропометрическим показателям. Тиббиётда янги кун, 5, 37.

18. Khasanovna, M. G. (2021). Features of Computer Dependence Comparative Characteristics of Computer-Dependent and Computer-Independent Adolescents by Anthropometric Indicators. International Journal of Innovative Analyses and Emerging Technology, 1(6), 213-217.

19. Мухидова, Г. Х. (2021). Comparative Characteristics of morphometric parameters of physical development and anthropo extremities of healthy and computer. Research. Jet Journal of Analysis and Inventions-RJAI, 2(9), 14-17.

БЎЙИН УМУРТҚАСИ СПОНДИЛЕЗИ ДАВРЛАРИНИНГ КЛИНИК АНАМНЕСТИК ВА ПАТОМОРФОЛОГИК КЎРИНИШИ

Исраилов Р.,

т.ф.д., профессор, Республика Патологик анатомия маркази директори

Маҳкамов Н. Ж.,

PhD, доцент, Андижон давлат тиббиёт институти

АННОТАЦИЯ

Ушбу мақолада бўйин умуртқаси спондилези 5 та рентгенологик даврларида юз берадиган патоморфологик ўзгаришлар ўрганилган. Бўйин умуртқаси дегенератив касалликларда ҳам диск, умуртқа суяги, бир-бирни боғловчи бўғимлар, атрофидаги фиброз тўқима ва суяк тўқималар шикастланади, деформацияланиб, парчаланиш билан асоратланади. Бўйин умуртқаси остеоартрозида рентгенологик 5 та давр фарқ қилинади ва унинг бошланишида дастлаб, умуртқа атрофидаги фиброз тўқима ва мушаклар патоморфологик ўзгаришга учрайди. Касалликнинг II- ва III-даврларида бўғимнинг хусусий тўқималари, яъни синовиал парда, тоғай диски, бўғимнинг пастки ва юқори суякларини шикастланиб бошлайди, суягида остеофитлар пайдо бўлиб, бўғим бўшлиғи тораяди. Охир оқибатда остеофитлар йириклашиб, бўғим бўшлиғи кескин тораяди, пастки ва юқори ўсимталар суякларини зичлашиб, қаттиқлашиб, оғир даражадаги остеоосклероз ва деформацияга учрайди.

Калит сўзлар: умуртқа поғона, бўйин, бўғим, тоғай диск, фиброз парда, мушаклар, остеоартроз, спондилез.

ABSTRACT

This paper examines the pathomorphological changes that occur in 5 radiological cycles of cervical spine spondylosis. In degenerative diseases of the cervical spine, too, the disc, spinal cord, interlocking joints, surrounding fibrous tissue and bone tissue are damaged, deformed and fragmented. In osteoarthritis of the cervical spine, there are 5 radiological periods, and at its onset, initially, fibrous tissue and muscles around the spine undergo pathomorphological changes. In stages II and III of the disease, the specific tissues of the joint, such as the synovial membrane, the disc, the lower and upper bones of the joint, begin to be damaged, osteophytes appear in the bone, and the joint cavity narrows. Eventually, the osteophytes enlarge, the joint cavity narrows sharply, the bones of the lower and upper tumors thicken and harden, leading to severe osteosclerosis and deformity.

Keywords: *spine, neck, joints, uncle disc, fibrous membrane, muscles, osteoarthritis, spandilez.*

АННОТАЦИЯ

В данной работе рассмотрены патоморфологические изменения, возникающие в 5 рентгенологических циклах спондилеза шейного отдела позвоночника. При дегенеративных заболеваниях шейного отдела также повреждаются, деформируются и фрагментируются диск, спинной мозг, блокирующие суставы, окружающая их фиброзная ткань и костная ткань. При остеоартрозе шейного отдела позвоночника различают 5 рентгенологических периодов, и в его начале первоначально фиброзная ткань и мышцы вокруг позвоночника претерпевают патоморфологические изменения. При II и III стадиях заболевания начинают повреждаться специфические ткани сустава, такие как синовиальная оболочка, диск, нижняя и верхняя кости сустава, в кости появляются остеофиты, полость сустава сужается. Со временем остеофиты увеличиваются, полость сустава резко сужается, кости нижней и верхней части опухоли утолщаются и твердеют, что приводит к выраженному остеосклерозу и деформации.

Ключевые слова: *позвоночник, шея, суставы, фаланга диска, фиброзная оболочка, мышцы, остеоартроз, спандилез.*

КИРИШ

Умуртқа поғонаси дегенератив касалликларидан остеоартрозда аксарият ҳолларда бўйин умуртқалари, нисбатан кам ҳолларда кўкрак ва бел соҳаси касалланади. Касалланиш даражаси ёш ўтган сари ошиб боради. 60-65 ёшдан ошган қарияларнинг 85-90% бу касаллик билан оғрийди. Шу билан бирга, айрим ҳолларда 25-30 ёшдаги инсонлар ҳам бўйин спондилёзи билан касалланади. Бўйин спондилёзи 30% ҳолларда бўйин соҳасида оғриқ пайдо бўлиши билан давом этади. Дунёнинг барча аҳолиси орасида 5,9% дан 38% гача инсонлар бўйин оғриғидан қийналишади (Подымова И.Г., 2015; Ли́ла А.М., Алексе́ева Л.И., Таскина Е.А.. 2019). Бу касаллик билан касалланиш ҳар йили 10,4-21,3% ни ташкил қилади. Инсонларнинг 14,3% дан 71,0% гача қисми клиник жиҳатдан бўйин оғриғидан азият чекади (Ной D. G, Protani M, De R, 2010). Бўйин оғриғи шикояти бор пациентларни 35-49 ёшлилар ташкил қилади, шу билан бирга аёлларда эркаларга нисбатан бу касаллик кўпроқ учрайди (Carroll L. J, et al, 2010). Я.Ю. Попелянский (2003) маълумоти бўйича 20

ёшлиларда остеохондроз синдроми 5,7%, 21-30 ёшда – 17%, 31-40 ёшда – 48%, 41-50 ёшда – 71%, 51-60 ёшда – 74%, 60 ёшдан ошганларда 80% аниқланади.

Умуртқа поғонаси бўйин қисми дегенератив касалликлари асосан клиник-рентгенологик жиҳатдан ўрганилган. Бўйин умуртқаси остеоартрозининг рентгенограмма асосида аниқланган 5 та даврларида юз берадиган морфологик ўзгаришлар деярлик ўрганилмаганлигини инобатга олиб, ушбу илмий тадқиқотда бу масалани ҳал қилишга ҳаракат қилинган. Ишнинг мақсади сифатида бўйин умуртқаси остеоартрози ривожланиш даврларининг хос патоморфологик ўзгаришларини аниқлаш.

МАТЕРИАЛ ВА УСУЛЛАР.

Ушбу илмий тадқиқотнинг материали сифатида АДТИ клиникаси нейрохирургия бўлимида 2019-2022 йиллар давомида ўтказилган жарроҳлик муолажалари, яъни бўйин умуртқа дискэктомия, ламинэктомия пайтида, умуртқалар оралиғи тоғай диск фиброз пардаси, умуртқани қоплаб турган эластик парда, умуртқа суягининг четки зич ва ўрта ғалвирак қисмлари, умуртқанинг орқа юзаси чуқур мушаклари олинди. Бу тўқима қисмлари 10% фосфат буфериди эритилган формалинда 72 соат қотирилди. Бўлакчаларнинг суяк қисми 10% азот кислотасида декальцинацияланди. Кейин барча бўлакчалар оқар сувда 3-4 соат ювилиб, концентрацияси ошиб борувчи спиртларда сувсизлантирилди ва воск қўшилган парафин қуйилиб, ғиштчалар тайёрланди. Парафинли ғиштчалардан 5-7 мкм қалинликдаги гистологик кесмалар тайёрланиб, гематоксилин-эозин ва ван-Гизон усули бўёқларида бўялди. Препаратлар ёруғлик микроскопида ўрганилиб, керакли соҳаларидан расмлар туширилди.

ҚЎЛГА КИРИТИЛГАН НАТИЖАЛАР ВА УЛАРНИНГ МУҲОКАМАСИ.

Остеоартроз ривожланишида тўқима ва ҳужайрасида стресс, яъни ташқи ва ички таъсиротлар оқибатида бўғим тўқимасида макро- ва микрошикастланишлар юз беради, ҳужайралари мосланиш реакциясига киради, натижада бўғим тўқимаси ҳужайралар оралиғи матрикси сувсизланади. Бунда номеъерий қайта тикланиш жавоб реакциялари фаоллашиб, унга яллиғланиш ва иммун тизим реакцияси қўшилади. Дастлаб молекуляр даражада ўзгаришлар бошланиб, кейин ҳужайра ва тўқима тузилмалари ўзгариб бошлайди, тоғай дегидротацияланади, суяк тўқимаси ремоделированиега учрайди, юзасида остеофит кўринишидаги ўсимталар пайдо бўлади.

Одамнинг боши пастга эгилганда умуртқа поғона бўйин қисми қиррали (ёйсимон ўсимтали) бўғим тик жойлашгани сабабли бироз қаршиликга учрайди. Бош орқага эгилганда қиррали бўғимга оғирлик кўпроқ тушади, агар умуртқалар оралиғи торайган ва диск дегенерацияга учраган бўлса бу бўғимга тушган оғирлик яна ҳам юқори бўлади. Инсон бўйни травма олса, оғир юк кўтарса, бўйин буралиб эзилса бу касалликлар янгитдан кўзғалади ва авж олади. Натижада бўғим атрофи тўқималари ҳамда бойламлар периартикуляр фиброзга учрайди, тўқима қалинлашиб, қаттиқлашади, суяк юзасида ўсимталар пайдо бўлади. Қиррали бўғимнинг пастки ва юқориги ўсимтаси катталаниб, ноксимон кўринишга киради, натижада бўғим дегенерацияга учраб, тоғайини йўқотади, бўғим юзаси нотекселигидан асимметрияли бузилишлар бошланади.

Умуртқа поғонасининг бўйин қисмида ҳам дегенератив касалликларда диск, умуртқа суяги, бир-бирини боғловчи бўғимлар шикастланиб, деформация, парчаланиш, зичлигининг бузилиши билан таърифланади. Қарияларда суяк-бўғим тўқима тузилмаларининг эскириб, қартайишидан таркибида қайтмас даражада дистрофик, деструктив, резорбцияли ўзгаришлар ривожланади.

Умуртқа поғонаси бўйин соҳаси спондилезининг рентгенологик текширув натижалар бўйича 5 та даври фарқ қилинади ва бу даврлар бўйича қуйидагича патоморфологик ўзгаришлар аниқланди.

0-даври – рентгенологик ўзгаришлар йўқ. Морфологик жиҳатдан бўғимнинг суяк, тоғай, пай тўқималарида кўзга кўринадиган ва хатто микроскоп остида аниқланадиган морфологик ўзгаришлар аниқланмади. Касалликнинг бу даврида бўғим атрофидаги тўқима тузилмаларда, яъни фиброз, фасция ва мушак тўқималарда минимал даражада бўлсада морфологик ўзгаришлар аниқланди. Натижада скелет мушак толалари титилиб, ҳар хил катталиқга кириб, оралиқ бириктирувчи тўқимаси шишга, дезорганизацияга учраб кенгайганлиги аниқланади. Мушак толаларига ёндош жойлашган фиброз тўқимаси фрагментацияланиб, бўлақларга бўлинганлиги, ўсиб кўпайиши натижасида айрим мушак толаларини инвагинациялаб, ўраб олганлиги топилади.

I-даври – шубҳали остеоартроз – қиррали бўғим тўқималарининг сезиларли ўзгаришсиз бўғим ёриғининг шубҳали торайиши, суягида остеофитлар мавжуд бўлиши мумкин. Бу даврда бўғим ички юзасини ўраган синовиал парда ва бўғим ичидаги суюқлик ўзгарган ҳолати рентгенограммада аниқланмайдиган даражада бўлади. Бу даврда бўғим атрофини ўраган фиброз тўқима таркибида бириктирувчи тўқима хужайралари пролиферацияланиб, гиперхромазияланиб,

фаоллашганлиги, оралиқ моддаси ва толали тузилмалари зичлашиб, қўпол диспресли моддага айланганлиги аниқланади. Микроскопнинг катта объективида ўрганилганда мушак толалари оралиқ тўқиманинг шиши ҳисобига титилганлиги, миофибриллалари бироз титилиб, сийраклашганлиги, ядролари дислокацияга учраб, пролифератив яллиғланиш ҳужайралари билан аралашиб кетганлиги кузатилади (1-расм). Айрим мушак толалари атрофидан тўлиқ ҳолда пролифератив яллиғланишнинг лимфо-гистиоцитар ҳужайралар инфилтрати билан зич ҳолда ўраб олинганлиги аниқланади.

II – даври – юмшоқ даражали давр – остеоцитлар ва бўғим ёриғининг кам даражада торайиши. Бу даврда бўғим атрофидаги фиброз тўқимада лимфо-гистиоцитар яллиғланишли ҳужайралар мушак толаларини зич ҳолда ўраб олиб, толаларни титади, деструкциялаб, миолизга учратганлиги аниқланади (2-расм). Яллиғланиш инфилтрати таркибидаги гистиоцитар ҳужайралар ўз ядросининг йириклашиши, гиперхромазияланиши билан фаоллашганлиги, айрим жойларида йирик тўпламлар, бошқа соҳаларида сийрак инфилтрат пайдо қилганлиги, уларнинг мушак толалари тўқимасига нисбатан агрессивлигини кўрсатади.

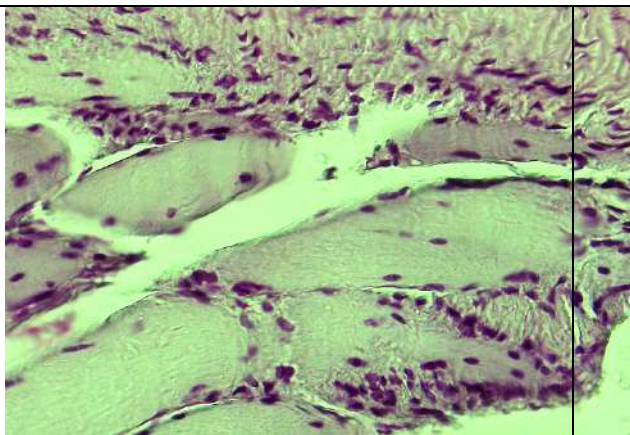

1-расм. Скелет мушак тутамлари атрофидан зич ҳолда пролифератив инфилтрат ва фиброз тўқима билан ўралганлиги. Бўёқ: Г-Э. Кат: 10x40.

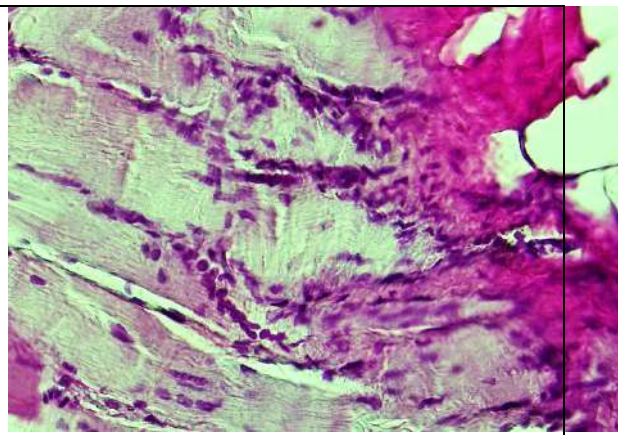

2-расм. лимфо-гистиоцитар яллиғланишли ҳужайралар мушак толаларини зич ҳолда ўраб олиб, толаларни титаб, миолизга учратган. Бўёқ: Г-Э. Кат: 10x40.

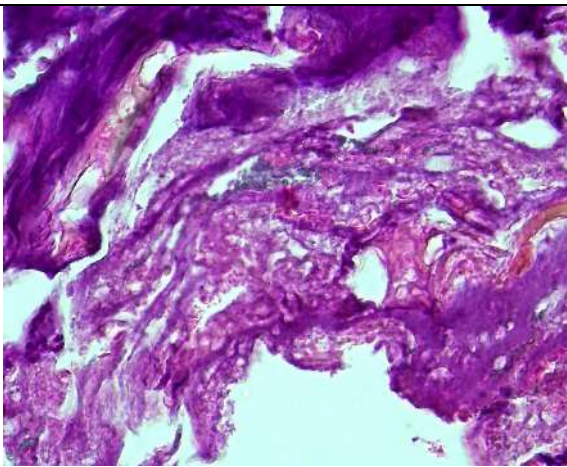
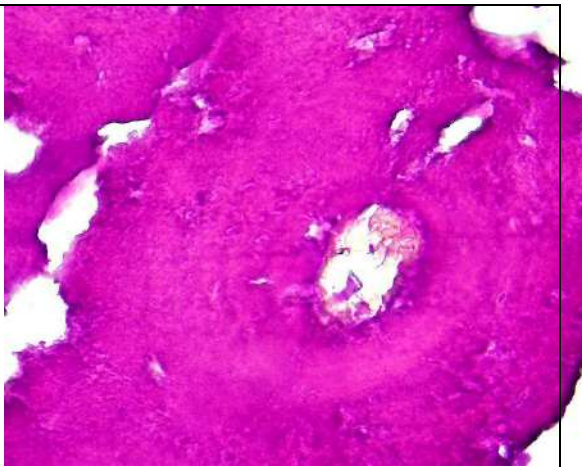
| | |
|--|--|
|  |  |
| <p>3-расм. Бўғим атрофида фиброз парда кучли даражадаги яллиғланиш ва склерозга учраган. Бўёқ: Г-Э. Кат: 10x40</p> | <p>4-расм. Бўғимнинг суяк тўқимаси остеосклероз ва деформацияга учраши. Бўёқ: Г-Э. Кат: 10x40.</p> |

III – даври – ўртача ўзгаришли даври – ўртача катталиқдаги остеофитлар пайдо бўлиши, бўғим оралиғининг торайиши, суякларнинг деформацияси кузатилади. Бу даврда умуртқа суяги қирраларида ҳар хил катталиқдаги суякли ўсимталар пайдо бўлганлиги ҳатто рентгенограммада кўрилади. Бу остеофитлар тоғай дискга ботиб қирганлиги аниқланади. Бўғим атрофидаги фиброз пардада кучли даражадаги яллиғланиш инфилтрати ва склероз ўчоқлари пайдо бўлганлиги кузатилади (3-расм). Бўғим оралиғи кескин торайиб, битиб кетганлиги, ёриқ кўринишида аниқланмаслиги топилади. Атрофидаги суяклар ҳар хил даражада деформацияланганлиги аниқланади.

IV – даври – оғир даражада ўзгаришларга учраган даври – остеофитларнинг йириклашганлиги, бўғим оралиғининг кескин торайганлиги, суякларининг кескин зичлашиб, қаттиқлашганлиги ва оғир даражадаги остеосклерозга учраганлиги ва деформацияланганлиги аниқланади (4-расм).

ХУЛОСА

Бўйин умуртқаси дегенератив касалликларда ҳам диск, умуртқа суяги, бир-бирни боғловчи бўғимлар, атрофидаги фиброз тўқима ва суяк тўқималар шикастланади, деформацияланиб, парчаланиш билан асоратланади.

Бўйин умуртқаси остеоартрозида рентгенологик 5 та давр фарқ қилинади ва унинг бошланишида дастлаб, умуртқа атрофидаги фиброз тўқима ва мушаклар патоморфологик ўзгаришга учрайди.

Касалликнинг II- ва III-даврларида бўғимнинг хусусий тўқималари, яъни синовиал парда, тоғай диски, бўғимнинг пастки ва юқориги суяклари шикастланиб бошлайди, суягида остеофитлар пайдо бўлиб, бўғим бўшлиғи тораяди. Охир оқибатда остеофитлар йириклашиб, бўғим бўшлиғи кескин тораяди, пастки ва юқориги ўсимталар суяклари зичлашиб, каттиқлашиб, оғир даражадаги остеоосклероз ва деформацияга учрайди.

REFERENCES

1. Горбачева Ф.Е. Спондилоартроз позвоночника: диагностика и лечение. — М., 2007.
2. Подымова И.Г. Спондилогенный остеоартроз: этиология, диагностика и лечение // РМЖ. Болевой синдром. — 2015. — № 29. — С. 9-11.
3. Лиля А.М., Алексеева Л.И., Таскина Е.А. Современные подходы к терапии остеоартрита с учётом обновлённых международных рекомендаций // РМЖ "Медицинское обозрение". — 2019. — № 11(II). — С. 48-52.
4. Cohen S. P. Epidemiology, diagnosis, and treatment of neck pain // Mayo Clin Proc. — 2015; 90 (2): 284-299.ссылка
5. Fejer R., Kyvik K.O., Hartvigsen J. The prevalence of neck pain in the world population: a systematic critical review of the literature // Eur Spine J. — 2006; 15 (6): 834-848.ссылка
6. Hoy D. G, Protani M, De R. The epidemiology of neck pain // Best Pract Res Clin Rheumatol. — 2010; 24 (6): 783-792.ссылка
7. Croft P. R, Lewis M, Papageorgiou A. C. Risk factors for neck pain: a longitudinal study in the general population // Pain. — 2001; 93 (3): 317-325.ссылка
8. Carroll L. J, Hogg-Johnson S, van der Velde G. Course and prognostic factors for neck pain in the general population: results of the Bone and Joint Decade 2000-2010 Task Force on Neck Pain and Its Associated Disorders // J Manipulative Physiol Ther. — 2009; 32 (2): 87-96.
9. Хитров Н.А. Возрастные аспекты дорсопатий // РМЖ "Медицинское обозрение". — 2015. — № 17. — С. 994.
10. Голубев В.Л. Боль — междисциплинарная проблема // РМЖ. — 2008. — № 0. — С. 3.
11. Подчуфарова Е.В. Хронические боли в спине: патогенез, диагностика, лечение // РМЖ. — 2003. — № 25 (11). — С. 1395-1401.
12. Горбачева Ф.Е. Что скрывается под маской остеохондроза позвоночника. — М., 2008. — 12 с.

УДК:.616.33-005.1

БУХОРО ШАХРИДА МЕЪДА ВА УН ИККИ БАРМОКЛИ ИЧАК ЯРАСИ УЧРАШ ЭПИДЕМИОЛОГИЯСИ

**Олимова Азиза Зокировна,
Турдиев Машраб Рустамович**
Бухоро давлат тиббиёт институти

АННОТАЦИЯ

Ушбу мақолада Бухоро шахрида меъда ва ун икки бармокли ичак яраси учраш даражаси, эпидемиологияси, яранинг жойлашган жойига кура ва кон кетиши билан асоратланишига кура статистик тахлили фоизларда келтирилган. Текириши натижалари Республика шошилич тиббий ёрдам илмий маркази Бухоро филиалида беморларни эзофагогастроуденоскопик текиришларни руйхатга олиш кайдномасидан фойдаланилиб урганилди.

Калит сузлар: меъда, ун икки бармокли ичак, яра, асорат.

ЭПИДЕМИОЛОГИЯ ЯЗВЕННОЙ БОЛЕЗНИ ЖЕЛУДКА И ДВЕНАДЦАТИПЕРСТНОЙ КИШКИ ГОРОДА БУХАРЫ

**Олимова Азиза Зокировна,
Турдиев Машраб Рустамович**
Бухарский государственный медицинский институт

АННОТАЦИЯ

В данной статье приведен статистический анализ заболеваемости язвенной болезнью желудка и двенадцатиперстной кишки в Бухаре, их эпидемиология, локализация язвы и ее осложнение кровотечением. Результаты обследования изучены в Бухарском филиале Республиканского центра экстренной медицинской помощи с использованием журнала эзофагогастроуденоскопического обследования больных.

Ключевые слова: желудок, мука двенадцатиперстной кишки, язва, осложнение.

EPIDEMIOLOGY OF PEPTIC ULCER OF THE STOMACH AND DUODENUM IN THE CITY OF BUKHARA

**Olimova Aziza Zokirovna,
Turdiev Mashrab Rustamovich**
Bukhara State Medical Institute

642

ABSTRACT

This article provides a statistical analysis of the incidence of gastric and duodenal ulcers in Bukhara, their epidemiology, localization of the ulcer and its complication of bleeding. The results of the examination were studied in the Bukhara branch of the Republican Center for Emergency Medical Care using the journal of esophagogastroduodenoscopy examination of patients.

Keywords: stomach, duodenal flour, ulcer, complication.

КИРИШ

Меъда ва ун икки бармокли ичак яра касаллиги биринчи маротаба алохида нозологик бирлик сифатида 150 йил аввал Крювелье томонидан ёзилган. Унгача купинча меъда ва ун икки бармокли ичакдаги яралар махаллий процесс сифатида талкин килиб келинган. Хозирги пайтда эса меъда ва ун икки бармокли ичак яраси – бу факат махаллий процесс булиб колмай, балки бутун организм касаллиги хисобланади. Меъда ва ун икки бармокли ичак яра касаллиги этиопатогенези хозирги кунгача тула аниқ булмаган ва аниқлик киритишга мухтож булган муомолардан бири хисобланади.

МУҲОКАМА ВА НАТИЖАЛАР

Шу кунгача яра касаллиги этиопатогенези буйича бир канча теория ва гипотезалар айтиб утилган:

1. Ашофнинг механик теорияси – бу теорияга муофик яра касаллигининг асосий сабаби бу меъда шиллик каватининг механик (физик ва химик) шикастланишидир.

2. Клод Бернар ва Ригель пептик теориясига асосан меъда яраларининг пайдо булишида меъда секретларининг агрессив эритувчанлик хусусиятига катта ахамият берилди. С. С. Юдин ҳам бу теория актив тарафдорларидан бири булиб, яра касаллиги жаррохлик даволаш усулининг муофокиятлари ҳам меъда хлорид кислота ишлаб чиқариш функциясининг кай даражада камайиши билан белгиланади деган фикрни айтган эди. Лекин хамиша ҳам меъда ва ун икки бармокли ичак яраларининг пайдо булишини, айниқса хлорид кислота ишлаб чиқариш функцияси камайган холларда тушинтириш кийиндир.

3. Конечнийнинг инфекцион-яллигланиш теорияси буйича эса яра касаллиги меъдага овқат билан ёки огиз бушлигидан инфекция тушиши ва меъда шиллик каватида махаллий яллигланиш процесси натижаси деъ каралади. Лекин амалда эса гастритсиз яра касаллиги, яра касаллигисиз гастритлар мавжудлигини қандай тушинтириш мумкин.

4. Вирхов теорияси. Яра касаллиги сабаби сифатида меъда кавати кон томирлари тромбози ёки эмболияси хисобига юзага келадиган ишемик некроз деб қаралади. Бу ута локалистик теория яра касаллигининг аниқ сабабларини курсатиб бера олмайди.

5. К. М. Быков ва И, Т. Курцынларнинг кортико-висцерал теорияси буйича яра касаллиги пайдо бўлиши бу бош мия пустлоги (кора больших полушарий) сатхида тормозланиш ва активлашиш процессларининг бузилиши, бош мия пустлоги ва пустлок ости ганглиялар орасидаги нормал боғлиқликнинг бузилиши, буларнинг натижасида меъда мушаклари, кон томирлари узок спазми ва меъда шиллик каватининг унинг ширалари агрессив таъсирига қаршилик хусусиятининг пасайиши билан боғлиқ холда тушинтирилади. Шу кунгача яра касаллигининг пайдо бўлиш сабабларининг куплигининг узиёк бу касаллик этиопатогенези тугрисидаги саволга аниқ жавоб йуклигидан далолат беради. Патологик анатомияси Меъда ва ун икки бармокли ичак яра касаллиги бу аъзолар деворида шиллик пардалар сатхида ва кейинчалик эса улардан чуқур каватларга ҳам тарқалувчи яра дефектларининг пайдо бўлиши билан ифодаланади.

Дефект тублари кулранг фибриноз қараш билан қопланган бўлади. Айрим ҳолларда яралар дефекти меъда ёки ун икки бармокли ичак сероз кавати ташқарига (перфорация) олиб келиши ёки яра дефекти тубини қушни аъзо девори ташқил қилиши ҳам мумкин (пенетрация). Сурункали яралар атрофида меъда ва ун икки бармокли ичак яралари атрофи уткир яраларидан фарқи уларок қаттиқлашган, фиброзилашган ва бириктирувчи туқимага айланган бўлиб (қаллез), кон томирлар бу соҳаларда яллигланган, тромбозга учраган бўлади. Бундай яралар консерватив даво натижасида ёки узидан узи битган ҳолларда ҳам уларнинг урнида қупол қандикли процесс қолиши билан характерланади. Ун икки бармокли ичак яраларининг бундай қандикли битиши унинг деформацияланишига, бушлигининг торайишига ва стеноз асоратига сабаб бўлиши мумкин. Ундан ташқари яра тубида некротик процесс авж олиши ва кон томирлари аррозиясининг юзага олиб келиши мумкин ва натижада беморларда ярадан кон кетиш асоратлари қузатилади. Меъда яраси узок вақт жаррохлик йули билан даволанланмаган ҳолларда раққа айланиш эҳтимоли ҳам бор.



ХУЛОСА

Урганишлар шуни курсатдики, сунгги уч ойда Республика шошилиш тиббий ёрдам илмий маркази Бухоро филиалида беморларни жами ЭФГДС текшируви утказилганда 584 та бемордан 178 та (30 %) сида меъда ва ун икки бармок ичак яраси ташхиси куйилди, шундан 48 таси (27%)

кон кетиш асорати билан, яранинг локализациясига кура тахлил килинганда жами 48 та асоратланган ярадан 18 таси (37,5%) ун икки бармок ичаги пиёзчасида, 14 таси (29%) меъданинг антрал сохасида, 10 таси (21%) меъда танасида, 4 таси (8%) меъданинг кичик эгрилигида, 2 таси (4%) меъданинг кардиал кисмида жойлашганлиги аникланди.

Меъда ва ун икки бармок ичак яраси учраи

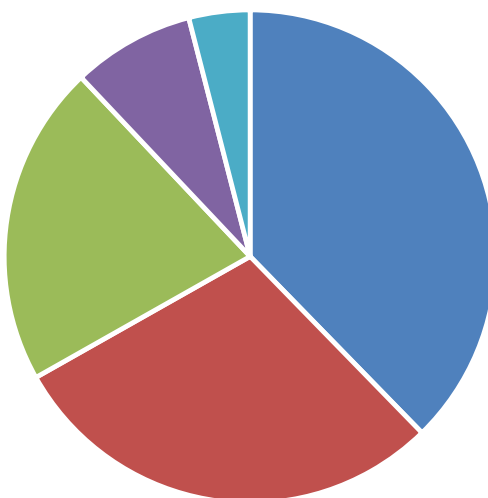

REFERENCES

1. Хирургические болезни. Учебник для студентов высших медицинских учебных заведений // Под ред. М.И. Кузина. М. Медицина, 2002. 281 с. 69
2. Хирургические болезни. Учебник для вузов // Под ред. В.С. Савельева и А.И. Кириенко. М. ГЭОТАР-Медиа, 2008. 202 с.
3. Хирургические болезни. Учебник для вузов // Под ред. А.Ф. Черноусова. М. ГЭОТАР-Медиа, 2010. 254 с.
4. Методическая разработка к практическому занятию «Язвенная болезнь желудка и двпк, осложнённая перфорацией». Изд. УГМА. Екатеринбург, 2011. 6 с.
5. Olimova Aziza Zokirovna, (2021, July). COMPARATIVE CHARACTERISTICS OF THE MORPHOLOGICAL PARAMETERS OF THE LIVER AT DIFFERENT PERIODS OF TRAUMATIC BRAIN INJURY. In Euro-Asia Conferences (pp. 139-142).
6. Олимова, А. З. (2021). Частота Встречаемости Миомы Матки У Женщин В Репродуктивном Возрасте. *Барқарорлик ва Етакчи Тадқиқотлар онлайн илмий журнали*, 1(6), 551-556.
7. Olimova Aziza Zokirovna, Sanoyev Bakhtiyor Abdurasulovich. OVARIAN DISEASES IN AGE OF REPRODUCTIVE WOMEN: DERMOID CYST. Volume: 01 Issue: 06 | 2021. 154-161 p
8. Olimova Aziza Zokirovna. РЕПРОДУКТИВ ЁШДАГИ ЭРКАКЛАРДА БЕПУШТЛИК САБАБЛАРИ: БУХОРО ТУМАНИ ЭПИДЕМИОЛОГИЯСИ. SCIENTIFIC PROGRESS. 2021 й 499-502p
9. Olimova Aziza Zokirovna .MACRO- AND MICROSCOPIC STRUCTURE OF THE LIVER OF THREE MONTHLY WHITE RATS. ACADEMIC RESEARCH IN EDUCATIONAL SCIENCES /2021 й. 309-312 p
10. Sanoyev Bakhtiyor Abdurasulovich, Olimova Aziza Zokirovna. Pathology of Precancerous Conditions of the Ovaries in Women of Reproductive Age. Volume: 01 Issue: 06 | 2021.
11. Kadirova L.V. The Role of Cellular Immunity in Formation of Endothelium Dysfunction in Patients with Nonspecific Aortoarteriitis. // The pharmaceutical and chemical journal. 2021; 8(2): 43-46.
12. Kadirova Laylo Valizhanovna RATIONAL APPLICATION OF NEW PEDAGOGICAL METHODS OF TEACHING IN A MODERN UNIVERSITY, RESULTS AND EFFECTS OF INTERACTIVE LEARNING // БАРҚАРОРЛИК

ВА ЕТАКЧИ ТАДҚИҚОТЛАР ОНЛАЙН ИЛМИЙ ЖУРНАЛИ. 2022. 2(2). Р. 33-38.

13. Кадырова, Л. В., & Рахимова, Г. Ш. (2021). Некоторые Аспекты Состояния Эндокринных Желёз Белых Крыс После Черепно-Мозговой Травмы. *CENTRAL ASIAN JOURNAL OF MEDICAL AND NATURAL SCIENCES*, 254-257.

14. Лайло Валижановна Кадирова ИНТЕРАКТИВНЫЙ МЕТОД « БЛИЦ ОПРОС » ПРИ ПРЕПОДАВАНИИ ПРЕДМЕТА ПАТОЛОГИЧЕСКАЯ ФИЗИОЛОГИЯ, НА ПРИМЕРЕ ТЕМЫ: «ВОСПАЛЕНИЕ» // *Scientific progress*. 2022. №2.

15. Турдиев, М. Р., & Тешаев, Ш. Ж. (2020). Сравнительная характеристика морфологических и морфометрических параметров селезенки белых крыс в норме, хронической лучевой болезни и при коррекции биостимулятором. *Проблемы биологии и медицины*, (4), 160-165.

16. Турдиев М.Р. Морфофункциональные особенности селезенки белых крыс в норме и при хронической лучевой болезни // *Новый день в медицине*.—2020.—3 (31) – С.734-737

17. Sokhibova, Z. R., & Turdiyev, M. R. (2021). Some Features Of Laboratory Indicators Of Micro And Macro-Elementary Condition Of The Organism Of Female Age Women Innormality And In Iron Deficiency. *The American Journal of Medical Sciences and Pharmaceutical Research*, 3(02), 140-145.

18. Turdiyev, M. R., & Sokhibova, Z. R. (2021). Morphometric Characteristics Of The Spleen Of White Rats In Normal And In Chronic Radiation Disease. *The American Journal of Medical Sciences and Pharmaceutical Research*, 3(02), 146-154.

19. Turdiev, M. R., & Teshayev, S. J. Comparative characteristics of the spleen of white rats in normal and chronic radiation sickness. *Chief Editor*, 7, 11.

20. Turdiyev, M. R., Teshayev Sh. J. Morphometric Assessment of Functional Immunomorphology of White Rat Spleen in the Age Aspect *American Journal of Medicine and Medical Sciences* 2019, 9(12): 523-526

ЗНАЧЕНИЕ И ПЕРСПЕКТИВЫ СЕРЕВОДОРОДНЫХ ВАНН ПРИ ИММУНОЛОГИЧЕСКИХ ПОКАЗАТЕЛЯХ

Доцент Нурова Замира Аннакуловна

Рустамов Равшан Умид угли

Студент лечебного факультета

Термезского филиала Ташкентской медицинской академии.

Кобулов Бобурбек Дилшодбек угли

Студент лечебного факультета

Термезского филиала Ташкентской медицинской академии.

Исломов Равшан Шерали угли

Студент лечебного факультета

Термезского филиала Ташкентской медицинской академии.

АННОТАЦИЯ

На основании полученных данных можно сделать вывод о способности сероводородных ванн, в определенной степени, восстанавливать сниженные иммунологические показатели у мышей с токсическим гепатитом. Важным показателем, отражающим состояние иммунной системы, является клеточность того или иного органа иммунитета. Сдвиги в количественных показателях могут свидетельствовать и функциональных нарушениях в центральных и периферических органах иммунитета.

Ключевые слова: сероводород, иммунореагенты, гепатит, лимфатический узел, иммунодепрессант.

ABSTRACT

Based on the data obtained, it can be concluded that hydrogen sulfide baths, to a certain extent, restore reduced immunological parameters in mice with toxic hepatitis. An important indicator reflecting the state of the immune system is the cellularity of a particular immune organ. Shifts in quantitative indicators may also indicate functional disorders in the central and peripheral organs of immunity.

Keywords: hydrogen sulfide, immunoreagents, hepatitis, lymph node, immunosuppressant.

ВВЕДЕНИЕ

Вторичные иммунодефицитное состояние можно вызвать у животных при введении иммунодепрессанта имурана, который широко используется в

транспотологии для подавления иммунных реакций у реципиента. В первой серии экспериментов был изучен эффект бальнеотерапии на иммунологические показатели у иммунодепрессированных мышей. Было выявлено, что число эритроцитов не изменилось а число лейкоцитов снизился в периферической крови.

У мышей которые, получивших ванны водопроводной водой число эритроцитов не изменилось, а уровень лейкоцитов повысился.

Существенные изменения в иммунологических показателях обнаружены при пролведении бальнеотерапии сероводородной водой иммунодефицитных мышей, у которых под воздействием сероводородных ванн уровень эритроцитов поднялся в 1,3 раза выше по сравнению с группой , получившей только имуран. Еще больший прирост обнаружен при подсчете лейкоцитов. Их уровень увеличился в 1,82 раза по сравнению с животными, не получивших бальнеотерапию.

Стимуляция кроветворения обнаружена и при бальнеотерапии й сероводородной водой. Количество эритроцитов увеличился на 1,2 раза, а число лейкоцитлов - 1,44 раза.

МАТЕРИАЛЫ И МЕТОДЫ ИССЛЕДОВАНИЯ:

Полученные данные свидетельствуют о том, что бальнеотерапия способствует повышению уровня эритроцитов и лейкоцитов в периферической крови мышцей, обработанных имураном.

Нами проведены исследования по изучению клеточности тимуса и лимфатических узлов у мышцей, получивших имуран и бальнеотерапию сероводородной водой.

Обработка мышцей имураном привела к резкому снижению клеток в тимусе. Их число в 1,87 раза ниже, чем в контроле. Клеточный состав лимфатических узлов уменьшился в 1,56 раза. У группы животных, получивших ванны водопроводной водой, достоверных изменений в общей клеточности тимуса не произошло, а клеточность лимфатических узлов возросла в 1,15 раза.

Под воздействием сероводородных ван клеточность тимуса увеличилось в 1,6 раза по сравнению с группой мышцей, получивших только имуран. Однако данный показатель был досовершенно ниже, чем у интактных животных. Вместе с тем сероводородные ванны способствовали полному восстановлению общей клеточности лимфатических узлов. Их уровень б увеличился в 1,51 раза и достиг контрольных значений.

Выраженный положительный эффект в клеточного состава тимуса и лимфатических узлов обнаружен при проведении сероводородных ванн. Так, число клеток тимуса возросло 1,55 раза, а лимфатических узлов - в 1,45 раза. Вместе с тем, клеточность тимуса не достигла контрольного уровня, а общая клеточность лимфатических узлов полностью нормализовалось.

РЕЗУЛЬТАТЫ И ОБСУЖДЕНИЕ:

Полученные данные свидетельствуют о способности бальнеотерапии положительно воздействовать на угнетенный клеточный состав тимуса и лимфатических узлов у иммунодепрессированных имураном мышей.

Следующим этапом было изучение функционального состояния иммунной системы у иммунодепрессированных мышей после проведения водных процедур.

Селезенка мышей контрольной группы накапливают АОК в ответ на имунизацию ЭБ. Под воздействием имурана ответная реакция на антигенный стимул резко угнетается. В селезенке образуется 3,5 меньше АОК.

Проведение бальнеотерапии водопроводной водой не привело к существенным сдвигам в иммунном статусе.

Положительные изменения в иммунном статусе у иммунодефицитных мышей обнаружены при проведении бальнеотерапии сероводородной водой. Так, в группе животных, получивших ванны сероводородной водой иммунной ответ к ЭБ повышается в 3 раза (5342+314 АОК). Произошла полная нормализация ответной реакции на ЭБ.

У мышей, получивших сероводородной ванны, число АОК в селезенке составило 4383+224,6, что в 2.5 раза выше, чем у животных, не получивших бальнеотерапию. Данный уровень был достоверно ниже, чем в контроле.

Полученные результаты свидетельствует о том, что бальнеотерапия сероводородной водой способствует повышению угнетенной иммунологической реактивности при иммунодепрессии имураном.

Как видно из таблицы 4.6, имуран угнетает не только иммуногенез, но и общую клеточность селезенки. Если в контроле число клеток было $139,3 \pm 7,4 \cdot 10^6$ (6), то под воздействием имурана клеточность селезенки достоверно снизилась в 1.2 раза. Установлено, что сероводородные ванны способствуют повышению клеточности селезенки. Так, под действием

сероводородных ванн клеточность селезенки возросла в 1.36 раза. Эти значения оказались достоверно выше контрольных показателей у мышей.

Таким образом, под воздействием бальнеотерапии стимулируется не только антителогенез, но и общая клеточность селезенки иммунодепрессированных мышей.

На рисунке 4.2 представлены данные по расчету АОК на 1 млн спленоцитов у иммунодепрессированных мышей. В контроле число АОК на 1 млн клеток составляет $44,6 \pm 3,4$, а у животных, обработанных имураном, лишь $15,4 \pm 1,3$ т.е. отвечаемость снижается в 2,9 раза. В группе мышей, получивших ванны обычной водопроводной водой, уровень АОК не изменился.

В группах мышей, получивших сероводородные ванны, уровень АОК на 1 млн клеток повысился до $33,9 \pm 2,0$ и $29,4 \pm 1,8$ соответственно. Эти значения в 2,2 раза и 1,9 раза, соответственно, выше, чем у иммунодепрессированных животных, не получавших бальнеотерапию.

Таким образом, сероводородные ванны стимулируют число АОК при расчете как на всю селезенку, так и при пересчете на 1 млн клеток. Иммуносупрессия имураном не отменила способность иммунокомпетентных клеток отвечать на воздействие минеральных вод. Также, как при остром токсическом гепатите, очевидно, происходит стимуляция миграционных, пролиферативных, кооперативных и других свойств клеток иммунной системы в процессе бальнеотерапии.

Полученные данные свидетельствуют о способности бальнеотерапии нормализовать клеточность тимуса и лимфатических узлов у мышей с токсическим гепатитом. При этом сероводородные ванны способствуют полному восстановлению клеточного состава тимуса.

В дальнейшем мы провели исследования по изучению эффекта бальнеотерапию на способность мышей с токсическим гепатитом отвечать на антигенный раздражитель. В процессе развития гепатита происходит резкое ослабление иммунной реактивности организма. У мышей, получивших ванну обычной водопроводной водой, существенных изменений в иммунном статусе не произошло.

ЗАКЛЮЧЕНИЕ

Проведение бальнеотерапии сероводородным ванными способствует полному восстановлению общей клеточности селезенки у мышей с гепатитом. На основании полученных данных можно сделать заключение о том, что сероводородная вода способствует нормализации как иммуногенеза, так и

общей клеточности селезенки у мышей с вторичным иммунодефицитным состоянием, индуцированным гепатотропным ядом. Таким образом, при расчете АОК на 1 млн клеток селезенки получены аналогичные данные, как и при расчете АОК на всю селезенку. Представленные в данном разделе результаты исследований свидетельствуют о способности сероводородных ванн стимулировать кроветворение, повышать клеточный состав в центральных и периферических органах иммунитета и восстанавливать иммунологическую реактивность у мышей с острым токсическим гепатитом.

REFERENCES

1. Аллергология и иммунология. Национальное руководство. - М.: ГЭОТАР Медиа, 2013. - 642 с.
2. Дреслер, Карл Иммунология. Словарь /Карл Дреслер. - М.: Выща школа, 1988. - 224 с.
3. Иммунология / Д. Мейл и др. - М.: Логосфера, 2007. - 568 с
4. Аллен, К. Кардиология. Гематология / К. Аллен. - М.: ГЭОТАР-Медиа, 2009. - 867 с.
5. В.Риган Атлас ветеринарной гематологии / В.Риган. - М.: Аквариум, 2014. - 650 с.
6. Даштаянц, Г. А. Клиническая гематология / Г.А. Даштаянц. - М.: Здоров'я. 2016. - 328 с.
7. Кассирский, И. А. Болезни крови и кроветворной системы (Клиническая гематология и цитология)/ И.А. Кассирский, Г.А. Алексеев. - М.: Государственное издательство медицинской литературы. 1982. - 700 с.
8. Кассирский, И. А. Клиническая гематология / И.А. Кассирский, Г.А. Алексеев. - М.: Государственное издательство медицинской литературы, 1981. - 811 с.
9. Агафонова, И. М. Всесильный иммунитет/ И.М. Агафонова. - М.: Миклош, 2010. - 483 с.
10. Ахматова, Н. К. Врожденный иммунитет противоопухолевый и противoinфекционный / Н.К. Ахматова, М.В. Киселевский. - М.: Практическая медицина, 2012. - 256 с.
11. Бароян, О. В. Закономерности и парадоксы. Раздумья об эпидемиях и иммунитете, о судьбах ученых и их труде/О.В. Бароян. - М.: Знание, 1986. - 144 с.

12. Бобкова, М. Р. Иммуни́тет и ВИЧ-инфекция / М.Р. Бобкова. - М.: Олимпия Пресс, 2006. - 240 с.
13. Боевая магия славян. Русский бой на любке. Иммуни́тет против страха. Боевые искусства (комплект из 2 книг). - М.: ИГ "Весь", 2013. - 832 с.
14. Болелли, Даниэль Иммуни́тет против страха. Без страхов, гнева и обиды (комплект из 2 книг) / Даниэль Болелли, Алиса Уитон. - М.: ИГ "Весь", 2012. - 430 с.
15. Болеслалли, Даниэль Иммуни́тет против страха. Встреча со страхом (комплект из 2 книг)/ Даниэль Болелли, Кришнананда. - М.: ИГ "Весь", 2012. - 528 с.
16. Болелали, Даниэль Иммуни́тет против страха. Интуитивное тело. Боевые искусства (комплект из 3 книг)/ Даниэль Болелли, Венди Палмер, Рик Л. Винг. - М.: ИГ "Весь", 2011. - 608 с.
17. Бондаренко, В.М. Антиэндо́токсиновый иммуни́тет в регуляции численности эшерихиозной микрофлоры кишечника / В.М. Бондаренко. - М.: Медицина, 2007. - 180 с.

ORGANIZMNING ANTIGENLIK, BIOLOGIK, ALLERGIK OMILLARI VA ULARNING TASIR DARAJALARI

**dots. Nurova Zamira Annaqulovna,
Toshpo'latov To'lqin Alyorovich**
TTA Termiz filiali assisenti

**Islomov Ravshan Sheraliyevich,
Doniyorova Gulchiroy Erkinovna,
Bahodirjonov Temur Lazixonovich,
Qilichev Jasur Fayzullayevich,**

Toshkent tibbiyot akademiyasi Termiz filiali Davolash fakulteti talabalari

ANNOTATSIYA

Hozirgi zamon kasalliklarini avj olishida tashqi muhit ahamiyati katta bolib, bularga qarshi qurol immunitet hisoblanadi. Immunitet hisobiga biz har qanday allergik kasalliklardan himoyalangan bo'lamiz. Agar insonda immunitet yaxshi rivojlanmagan bo'lsa uni allergik kasalliklarga chalinish ehtimoli yuqori bo'ladi.

Kalit so'zlar: *Allergiya, immunitet, allergik omillar, biologik omillar.*

АННОТАЦИЯ

Внешняя среда играет важную роль в развитии современных болезней, а оружием против них является иммунитет. Благодаря иммунитету мы защищены от любых аллергических заболеваний. Если иммунная система человека недостаточно развита, у него больше шансов на развитие аллергических заболеваний.

Ключевые слова: *аллергия, иммунитет, аллергические факторы, биологические факторы.*

ABSTRACT

The external environment plays an important role in the development of modern diseases, and the weapon against them is immunity. Thanks to immunity, we are protected from any allergic diseases. If a person's immune system is not well developed, they are more likely to develop allergic diseases.

Keywords: *Allergy, immunity, allergic factors, biological factors.*

KIRISH

Terida allergik toshmalarni ko'rishimiz mumkin. Immunitet pasayishi sababli allergik kasalliklardan tuzalish davri ancha vaqt talab qiladi. Shu o'rinda savol tug'iladi. Allergiya nima ?

Allergiya bu- inson organizmidagi garmonlar o'zgarishi ta'sirida vujudga keladigan metabolizmdir. Organizmning antigenlik birligini va shaxsiyligi, o'ziga xosligini (individualligi, fardiyligi) ta'minlash immun tizimining evolyutsion taraqqiyot jarayonida shakllangan asosiy vazifasi hisoblanadi. Bu IKS tomonidan hujayralarning, hujayradan tashqari tuzilmalarning va biologik suyuqliklarning antigenlik tarkibini nazorat qilish funksiyasini amalga oshirish orqali olib boriladi.

Antigenlik axborotini tutuvchi omil aniqlanishi bilan IKS odatda uning neytrallanishini destruksiyasini va organizmdan chiqarilishini shartlaydi. Ammo immun reaksiyalar hamma vaqt ham ko'rsatilganidek kechmaydi. Ko'pincha ularni amalga oshirish jarayonida organizmning xususiy hujayraviy va nohujayraviy tuzilmalari ham yemiriladi. Immun reaksiyalarning bunday turi o'zgartirgan, kuchaygan gipersezuvchanlik reaksiyasi degan nom olgan.

Pirke 1906 yilda bunday reaksiyalarni belgilash uchun allergiya (alios - boshqa, ergon - ta'sir, javob) atamasini taklif etgan. Allergiya teridagi turli xil toshmalar bo'lib, ular teri yuzasini zararlaydi, harxil shishlarni keltirib chiqaradi. Allergiyaning kelib chiqishidagi asosiy sabab, bu immunitet sistemasining pastligidir. Organizmga tashqi muhitdan yot moddalarni kirishi allergiyaning chaqiradi. Organizm mana shu yot moddaga qarshi reaksiya bildirgan vaqtida tanadagi normal holat buziladi. Terida toshmalar, harorat ko'tarilishi, qizarish va shishlar hosil bo'ladi.

MUHOKAMA VA NATIJALAR

Allergiya - immun reaktivlikning patologik shaklidir. Uning asosini organizm allergenlarining (avvalo antigenlar va gaptenlarning) qayta ta'siriga nisbatan tanlab spetsifik ortiqcha sezuvchanligini tashkil etadi. Allergiya organizmning xususiy to'qimalarining turli darajada ifodalangan shikastlanishi va odatda uning himoyaviy, moslanish (adaptiv) reaksiyalari, xullas butun mexanizmlari effektining pasayishi bilan namoyon bo'ladi. Ba'zan bunday o'zgarish begona antigenni tashuvchi chala destruksiyaga uchraydi yoki organizmdan eliminatsiyalanmaydi. Odatda allergik reaksiyalarning ketishida musbat natijalarga ham erishiladi, faqat allergenni topish emas, balki uning destruksiyasi va organizmdan chiqarilishi ham kuzatiladi. Boshqacha qilib aytganda, allergiyada xuddi immun reaksiyalarning normal fiziologik shakllaridagi kabi yagona bir vazifa hal etiladi. Bu ham bo'lsa organizm antigen individualligini genetik yot agentlarni chiqarish yo'li bilan saqlash. Ammo allergik reaksiyalar jarayonida hamma vaqt o'z tuzilmalari ham shikastlanadi. Demak, allergiya bilan immunitet o'rtasida etiologik omillarga (ta'sirlovchilarga), maqsadga (organizmni yot agentlardan tozalash) va mexanizmlariga ko'ra ma'lum umumiylik bor. Shu bilan bir qatorda allergiya bilan immunitet o'rtasida katta farqlar mavjuddir.

Birinchiidan, allergiya shunday omillar ta'sirining oqibati bo'lishi mumkinki (muzlash, ionlovchi nurlatish) immun reaksiyalarni chaqirmasligi mumkin. Ikkinchiidan, allergiya rivojlanishida antitanalarning shunday sinflari (reagenlar) qatnashadi va u hal qiluvchi ahamiyatga ega bo'ladi. Uning immunitet mexanizmida ular kamdan-kam va juda kichik titrlarda qatnashishlari mumkin. Uchinchiidan, allergiyaning barcha hollarida organizmning xususiy hujayralari va to'qimalari shikastlanadi.

Umumlashtirib aytganda, allergik reaksiyalarning patogenlik effekti natijasida organism to'qimalari va suyuq muhitida allergenning antitana bilan komplekslari hosil bo'ladi. Bu spetsifik immun komplekslar bevosita yoki bilvosita allergiya mediatorlari orqali tomirlarga turli to'qimalarning hujayra stromasi elementlariga patogen ta'sir ko'rsatadi. Bu kabi ta'sir va allergik yallig'lanish to'qimalar shishi, anafilaktik shok va allergiyaning boshqa turlariga ko'ra odam va hayvonlar organizmi evolyutsiya jarayonida begonadan tezroq ozod bo'lish imkoniyatiga ega bo'lgan, deb hisoblaydilar. Demak, allergiya vaqtida shikastlanish bu ehtimol organizmning begona agentni tezkorlik bilan chetlatish, undan qutulish imkoniyati bo'lganligi uchun o'ziga xos nafaqasi bo'lsa kerak. Shunga ko'ra immunitetdan farqliroq allergiya uchun qator omillarga nisbatan rezistentlikning (turg'unligining) pasayishi bilan birga ayni vaqtda immunogen reaktivlikning kuchli darajada oshganligi xarakterlidir.

Allergik reaksiyalar patologiyaning odamda eng ko'p va keng tarqalgan shakllaridan biridir. Hozirgi vaqtda og'ir kechuvchi allergik kasalliklar aholining 10-20% ida uchraydi. Allergiya yuqori darajada rivojlangan mamlakatlar aholisida, qishloqqa nisbatan shaharda istiqomat qiluvchilarda ko'proq kuzatiladi. Allergiyaning keng tarqalishiga sabab zamonaviy odam hayotining „kimyolanishi“, ortiqcha o'zini oqlamaydigan vaqtda ham dori vositalarini qabul qilish, shuningdek, epidemik kasalliklarni yo'qotishga qaratilgan ba'zi chora tadbirlar (chunonchi, profilaktik emlashlar) hisoblanadi.

XULOSA

Allergiya – organizmning spetsifik xolati, allergen tasirida yuzaga keladi. Bunda organism antigenga sezgir bo'ladi. Allergiya yot moddalarga nisbatan paydo bo'ladigan o'ziga xos reaksiya. Allergiyaning paydo bo'lishi immunitetga bog'liq. Shunday ekan organizmda immunitetni oshirishga qaratilgan maxsus chora-tadbirlar o'tkazish lozim. Bugungi kunda jahon miqyosida allergik kasalliklar keng tarqalib bormoqda. Bunga asosiy sabab ekologiyaning buzilishi bo'lib, havoda chang zarrachalarining keng tarqalganligi, aholi o'rtasida kimyoviy moddalardan ko'p foydalanganligi, shifokorning retseptsiz qo'llanilgan dori vositalarining nojo'ya

tasirlari natijasida immun reaksiyalarning susayib ketganligi. Bundan tashqari yevropa mamlakatlarida quyosh nuri yetishmasligi sababli ham allergiyaga chalinish kuzatiladi. Allergiyani bartaraf etish uchun allergiyani keltirib chiqaradigan mahsulotlarni istemol qilmaslik, ko'chalarda shamol-chang vaqtida uyda qolish, mashinada yurganda oynani yopib yurish, yostiq va yumshoq o'yinchoqlarni, stollarni tez-tez tozalab turish kerak. Hamda ko'chadan kelgandan so'ng kiyimlarni almashtirish kerak, chunki kiyimlarda chang to'plangan bolishi mumkin va dush qabul qilish tavsiya etiladi. Kunning havoda chang yo'q paytida quyosh nurida sayr etish kerak.

REFERENCES

1. N.H. Abdullayev, H. Yo. Karimov, B.O'. Irisqulov Patologik fiziologiya -2008. 227-b.
2. I.Muhammedov, E. Eshboyev, N. Zokirov, M. Zokirov Mikrobiologiya, immunologiya va virusologiya -2006. 151- b
3. <https://kun.uz/uz/news/2018/09/02/allergianing-eng-kup-tarkalgan-10-sababi>
4. <https://med360.uz/kasalliklar/allergiya>
5. Axmatova, N.K. Tumorga qarshi va infeksiyaga qarshi tug'ma immunitet / N.K. Axmatova, M.V. Kiselevskiy. -M.: Amaliy tibbiyot, 2012. -256 b.
6. Dressler, Karl Immunologiya. Lug'at / Karl Dressler. -M.: O'rta maktab, 1988. - 224 b.
7. Agafonova. I. M. Kuchli immunitet / IIM. Agafonov. - M. Miklosh, 2010.-483 b.
8. Allen, K. Kardiologiya. Gematologiya / K. Allen. -M.: GEOTAR-Media, 2009.- 867 b.
9. Immunologiya / D. Mail va boshqalar, -M.: Logosphere, 2007, -568 p
10. O. V. Baroyan, Regularities va paradokslar. Epidemiyalar va immunitet, olimlar taqdiri va ularning faoliyati haqida mulohazalar / O.V.Baroyan, - M .: Bilim. 1986, - 144 b.
11. Allergologiya va immunologiya. Milliy yetakchilik.-M.: GEOTAR-Media, 2013. 642 b.
12. Bobkova, M.R. Immunitet va OIV infeksiyasi / M.R.Bobkov. - M.: Olympia Press, 2006.-240 b.

O-XLORTOLUOLNI KATALITIK MIQDORDA TEMIR VA ALYUMINIY XLORIDLAR ISHTIROKIDA XLORATSETILLASH REAKSIYASI

N.N. Mamatqulov

TDTU Olmalq filiali kimyoviy texnologiya kafedrasida dotsenti

Pattayeva Z., Jadilova D.

TDTU Olmalq filiali kimyoviy texnologiya ta'lim yo'nalishi talabasi

ANNOTATSIYA

Ushbu maqolada o-xlortoluolni xloratsetillash reaksiyasi temir katalizatorlari ishtirokida turli xil sharoitlarda olib bordik. Olingan mahsulot GSX tahlili qilindi va hosil bo'lgan isomer tarkibi aniqlandi. o-Xlortoluolni xloratsetillash reaksiyasi TAA va TSA katalizatorlari bilan bormasligi aniqladi.

Kalit so'zlar: Fenol, krezol, temperatura, reaksiya, katalizator, σ -kompleks, reagent, regioselektiv, atsillash.

АННОТАЦИЯ

В данной работе проведена реакция хлорацетилирования о-хлортолуола в различных условиях в присутствии железных катализаторов. Полученный продукт анализировали с помощью GSX и определяли полученный изомерный состав. обнаружили, что реакция хлорацетилирования о-хлортолуола не протекает с катализаторами TAA и TSC.

Ключевые слова: фенол, крезол, температура, реакция, катализатор, σ -комплекс, реagent, региоселективность, ацилирование.

ABSTRACT

In this work, the reaction of chloroacetylation of o-chlorotoluene was carried out under various conditions in the presence of iron catalysts. The resulting product was analyzed by GSX and the resulting isomeric composition was determined. found that the chloroacetylation reaction of o-chlorotoluene does not proceed with the catalysts TAA and TSC.

Keywords: phenol, cresol, temperature, reaction, catalyst, σ -complex, reagent, regioselectivity, acylation.

KIRISH

Birinchi marta xloratsetilxlorid bilan aromatik uglevodorodlarning, fenollarning va ularning efirlarini xloratsetillash reaksiyalari katalitik miqdordagi Lyuis kislotalari ishtirokida sistematik tarzda o'rganildi. Xloratsetillash reaksiyalarining yo'nalishi va

unumning turli omillarga (reagentlarning tuzilishiga, nisbatiga, katalizator tabiatiga, temperaturaga, ta'sirlashish vaqtiga) bog'liqligi aniqlandi va ularning regiosektiv borish sharoitlari topildi. Fenol va krezollar molekularida katalitik miqdordagi Lyuis kislotalari ishtirokida O- va C-atsillash reaksiyalarining borish sharoitlari topildi va O- atsilmahsulot olish usullari ishlab chiqildi. Karbonil birikmalarning ozod elektron jufti tutgan birikmalar bilan reaksiyalarining umumiy mexanizmi asosida fenolni O-xloratsetillash reaksiyasining mexanizmi taklif qilindi.

METODLAR

Aromatik birikmalarni katalitik miqdordagi katalizatorlar bilan xloratsetillash reaksiyalarining borishi aromatik halqadagi guruhlarning tabiatiga, soniga va o'rniga bog'liq bo'ladi. Shuningdek, reaksiya borishiga ishlatilayotgan katalizatorning tabiati, miqdori, reaksiya olib borilayotgan temperatura va reaksiya davomiyligi ham ta'sir ko'rsatadi.

Biz aromatik halqada bitta, ikkita yoki uchta metil, gidroksil, metoksi, etoksi guruhlari bo'lgan aromatik birikmalarni xloratsetillash reaksiyalarini katalitik miqdordagi katalizatorlar bilan o'rgandik. Bu reaksiyalar borishining o'ziga xos tomonlarini ko'rsatib berdik.

Xloratsetillash reaksiyasini o'rganishda atsillovchi agent sifatida xlorsirka kislotasining xlorangidrididan foydalandik. Chunki, bir tomondan xloratsetil guruhi tutgan birikmalarning ko'pchiligi yuqori biologik faollikka ega bo'lsa, ikkinchi tomondan kuchli atsillovchi agent hisoblanadi. Sababi, xloratsetilxloriddagi galogening induksion ta'siri tufayli karbonil guruhidagi uglerod atomi qo'shimcha musbat zaryadga ega bo'ladi.

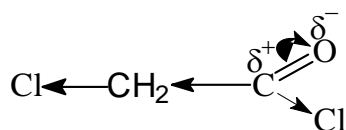

va elektrofil almashinish reaksiyasining borishini osonlashtiradi.

Aromatik birikmalarni alkillash va atsillash reaksiyalari uchun katalizatorlar temiratsetilatsetonat, temirsalitsilatlar (TAA, TSA) topildi va bu katalizatorlar xloratsetillash reaksiyasiga birinchi bor qo'llanilgan va bu ish uchun mualliflik guvohnomalari olingan.

NATIJARAR BO'LIMI

o-Xlortoluolni xloratsetillash reaksiyalari temir va alyuminiy katalizatorlari ishtirokida turli xil sharoitlarda olib borildi. Reaksiya mahsuloti gaz-suyuqlik

xromotografiyasi o'rganilganda 4-metil-3-fenatsilxlorid, 3-metil -4-fenatsilxlorid, 2-metil-5-fenatsilxlorid va 5-metil-2-fenatsilxloridlar aralashmasi hosil bo'ldi. Ma'lumotlari jadvalda keltirilgan.

o-Xlortoluolni xloratsetillash reaksiyasi TAA va TSA katalizatorlari bilan bormadi, faol katalizator hisoblangan $FeCl_3$ bilan reaksiyaning yuqori unumi 40%-ni tashkil qildi. (2 tajriba)

Jadval 1

o-Xlortoluolni xloratsetillash

| № | Katalizator | Reagentlarning mollar nisbati o-xlor-toluol: :XAX:ka | Temperatura, °C | Va-qt, soat | Un-um, % | Metilfenatsilxloridlarning tarkibi, % | | | | Aniqlanmagan mahsulot, % |
|---|-------------|--|-----------------|-------------|----------|---------------------------------------|-----------------|-----------------|----------------|--------------------------|
| | | | | | | 4-metil-3-xlor- | 3-metil-4-xlor- | 2-metil-5-xlor- | 5-metil-2-xlor | |
| 1 | 2 | 3 | 4 | 5 | 6 | 7 | 8 | 9 | 10 | 11 |
| 1 | $FeCl_3$ | $1:1:6 \cdot 10^{-3}$ | 130-150 | 3 | 28 | 26 | 8 | 7 | 59 | - |
| 2 | $FeCl_3$ | $3:1:6 \cdot 10^{-3}$ | 130-150 | 3 | 40 | 37 | 43,4 | 9 | 10 | 0,6 |
| 3 | $FeCl_3$ | $3:1:3 \cdot 10^{-3}$ | 130-150 | 3 | 34 | 47 | 35 | 8 | 8 | 2 |
| 4 | $FeCl_3$ | $3:1:3 \cdot 10^{-3}$ | 130-150 | 5 | 32 | 43 | 42 | 8 | 6 | 1 |
| 5 | $FeCl_3$ | $3:1:3 \cdot 10^{-3}$ | 120-130 | 3 | 33 | 51 | 40 | 4 | 3 | 2 |
| 6 | $AlCl_3$ | 3:1:1,2 | 0-5 | 3 | 96 | 100 | - | - | - | - |
| 7 | $AlCl_3$ | 3:1:0,85 | 0-20 | 3 | 95 | 100 | - | - | - | - |

Reaksiya molyar miqdordagi $AlCl_3$ bilan olib borilganda reaksiya unumi 95-96% bo'lib, bitta modda 4-metil-3-xlorfenatsilxlorid hosil bo'ladi. Reaksiya $FeCl_3$ katalizatori bilan olib borilganda esa quyidagi ketonlarning aralashmasi hosil bo'ladi:

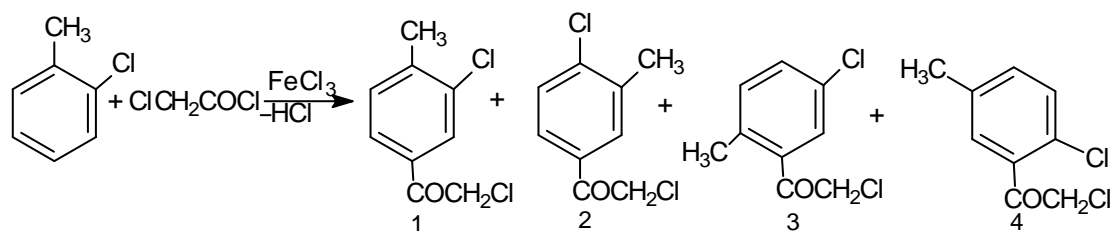

o-Xlortoluolni galogenlash, nitrolash, alkillash va atsillash reaksiyalarida [], kirayotgan guruhlar benzol halqasidagi xloga nisbatan p-holatga boradi. Xloratsetillash reaksiyalarida esa atsil- guruhi o-xlortoluol molekulasidagi metil guruhiga nisbatan p-holatga boradi va 4-metil-3-xlorfenatsilxlorid (1) 30-50% atrofida hosil bo‘ladi. Shu reaksiyada atsil guruhining xloga nisbatan p-holatga borganda hosil bo‘lgan mahsulot-3-metil-4-xlorfenatsilxloridning miqdori 43% ni tashkil qiladi. To‘g‘ridan-to‘g‘ri atsillash orqali hosil bo‘lgan bu mahsulotlardan tashqari, FeCl₃ bilan borgan bu reaksiyada 2-metil-5-xlor-(3) va 5-metil-2-xlorfenatsilxloridlar (4) borligi tasdiqlandi. Reaksiya ekvimolekulyar miqdordagi o-xlortoluol va xloratsetilxlorid bilan olib borilganda keton aralashmasida 5-metil-2-xlorfenatsilxloridning (4) miqdori 59% ga etadi (1-tajriba). Bu modda benzol halqasidagi metil guruhini bilan bog‘langan, elektron zichligi yuqori bo‘lgan uglerod atomiga atsil kationining «Ipsa» hujumi va beqaror σ -kompleks I hosil bo‘lishi natijasida hosil bo‘ladi. Bunda reaksiya sharoitida metil guruhini va benzol halqasi orasidagi uglerod-uglerod bog‘ uziladi va atsil guruhi metil guruhini meta- holatga yo‘naltiradi, natijada 5-metil-2-xlorfenatsilxlorid hosil bo‘ladi:

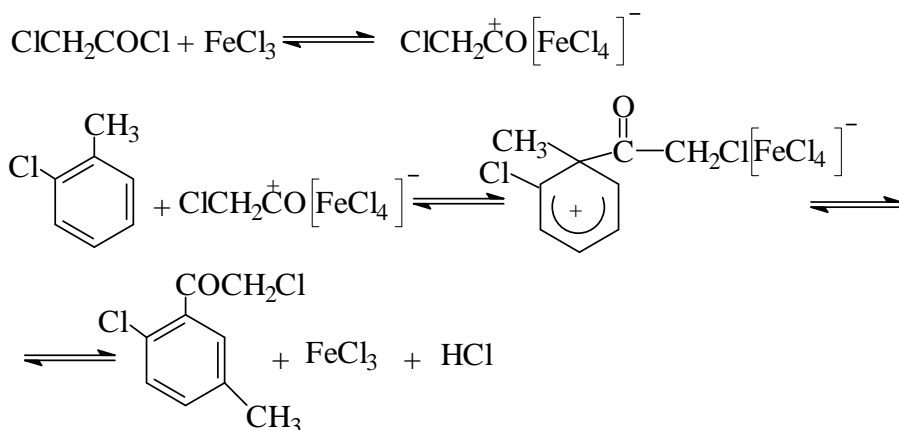

o-Xlortoluolni reaksiya sharoitida FeCl₃ bilan qizdirilganda metil guruhining molekula bo‘yicha siljimasligi ham reaksiyaning yuqoridagi sxema bo‘yicha borishini tasdiqlaydi. Reaksiya temperaturasining oshishi, katalizatorning miqdori va qizdirishning davomiyligi reaksiya mahsulotlaridan (3) va (4) moddalar miqdorining ko‘payishiga olib keladi []].

XULOSA

Benzol halqasida metil guruhi sonining oshishi xloratsetillash reaksiyasiga ijobiy ta'sir qiladi va bu tajribalarda ham tasdiqlandi. Lekin, benzol halqasida galogen bo'lganda, ularning xloratsetillash reaksiyasiga bo'lgan qobiliyati qanday o'zgarishini, reaksiya unumiga va reaksiya mahsulotining tarkibiga ta'sirini o'rganish uchun o-xlortoluolni xloratsetillash reaksiyalari ham katalitik miqdordagi temir tuzlari va ekvimolekulyar miqdordagi $AlCl_3$ bilan o'rganildi.

REFERENCES

1. Н.Н. Маматкулов. Определение оптимальных условий синтеза п-толилбензоилоксиацетата//Вестник науки и образования научно-методический журнал Москва. Май. 2020. № 10 (88). часть 2. –С. 19-21.
2. Бектурдиев Ф.М., Пўлатов Ф.М., Юсупов Ф.М. Свойства сульфанола, полученного из низкомолекулярного полиэтилена. Universum: химия и биология. Научный журнал. Москва 2019 г. Июнь. 58-60 ст.
3. Пўлатов Ф.М. Выбор и расчёт пылеуловителей в производстве супрефос – NS. UNIVERSUM: Технические науки. Научный журнал. Выпуск №3. Март 2021. Москва. 61-64 ст.
4. Bekturdiyev G. M., Pulatov G. M., Mamatkulov N. N., Yusupova G. H. Lightweight Drilling Fluids Using New Sulphanole. International Journal of advanced Research in Science, Engineering and Technology. India. Vol. 7. Issue 4, April 2020. Pp. 13245 – 13248.
5. Турсунова Д. Р. Шоназарова Ш.И. Метод расчета процессов сгорания топлива// Журнал вестник науки и образования. Москваю 2022. № 1 (121). часть 2. -С. 42-45.
6. Турсунова Д.Р. Изучение сорбционных извлечений меди, никеля и железа на носителях, импрегнированных производными диалкилдитиофосфорных кислот// Вопросы науки и образования № 15 (62), 2019 . с. 18-22. Москва 2019 г.

SORPTION-PHOTOMETRIC DETERMINATION OF RHENIUM METAL IN Zr AND Pb CAKE

Mirzakhmedov Rustamjon Mirhamidovich

Assistant of the Department of Mathematics and Natural Sciences of the Faculty
of Energy and Mechanical Engineering of the Almalyk branch of Tashkent

Polytechnic University

E-mail: rustam.mirzaxmedov23@mail.ru

Madusmanova Nazira Kuchkarbaevna

lecturer of the Department of Chemical Technology of the Faculty of Energy
and Mechanical Engineering of the Almalyk branch of the Tashkent Polytechnic

University

E-mail: nazira.imomova@mail.ru

Makhmudova Gulyorkhon Utkir kizi

Assistant of the Department of Mathematics and Natural Sciences of the Faculty
of Energy and Mechanical Engineering of the Almalyk branch of Tashkent

Polytechnic University

E-mail: gulyor-1502@mail.ru

ABSTRACT

Analytical determination of rhenium ions using organic reagent the possibility of using them as a specific analytical reagent for immobilization in fiber carriers and determination of metal ions, in particular for the determination of rhenium ions has been developed. A simple, Express method of determining the renium ion using vismutol-II is shown. Optimal conditions of immobilization are found. Physico-chemical properties were determined, the results were processed by the method of Mathematical Statistics and data on their application in the analysis were given.

Keywords: *renium ions, bismutol-II, analytical reagent, immobilization, sorption-spectroscopic determination, buffer reagent.*

АННОТАЦИЯ

Аналитическое определение ионов рения с использованием органического реагента. Разработана возможность использования их в качестве специфического аналитического реагента для иммобилизации в волокнистых носителях и определения ионов металлов, в частности для определения ионов рения. Показан простой экспресс-метод определения иона рения с использованием висмутала-II. Найдены оптимальные условия иммобилизации.

Определены физико-химические свойства, результаты обработаны методом математической статистики и приведены данные по их использованию в анализе.

Ключевые слова: ионы рения, висмутол-II, аналитический реагент, иммобилизация, сорбционно-спектральное определение, буферный реагент.

INTRODUCTION

To date, it is distinguished from other industries in the world by its remarkable development that has arisen in the field of chemistry in the last two hundred years. All the chemical elements discovered in the world in recent years have been fully studied by scientists for their physical and chemical, physical and chemical properties. It is firmly connected with technology and industry, and requires extensive application of modern equipment physico-chemical methods of separation and determination of various biological objects, mining products and their decomposition products.

In our republic, many metals are obtained directly or indirectly with the help of gidrometallurgical processes, and their release increases year by year. When choosing mining products, the metal passes into the solution without ions. In order to separate the metal from the solution, various methods are used, including electrolysis, the use of gases, metals to precipitate back or precipitate in case of difficult dissolution, and to carry out these methods require solutions of high concentration sorbtion - spectroscopic methods are being developed to eliminate similar phenomena.

Currently, industrial waste water can contain several rare metal ions. Studies are underway to develop methods of sorbtion - spectroscopic analysis of fast and highly selective exposure of similar metal ions to different carriers using immobilized organic reagents.

Therefore, it is necessary to improve the existing analytical processes of determining the rhenium ion, as well as to develop new, more advanced and modern sorbtion - spectroscopic methods that meet modern requirements.

DISCUSSION AND RESULTS

Preparation and analysis of the solution. samples were selected for carrying out ajriba, the solution mainly used NO₃⁻, SO₄²⁻, Cl⁻ to separate the rhenium metal from the impurities (uranium, iron, molybdenum, etc.). The analysis for rhenium was carried out in the OTMC – Central Laboratory, for RN-measurement is carried out using the EVLM-300 glass electrode, the results of the analysis are presented in Table 1.

Table 1

The wavelength of the rhenium ion in solution

| Identifiable element | Wave length, nm |
|----------------------|-----------------|
| Rhenium | 197,312 |
| | 221,426 |
| | 227,525 |

1. General requirements

- Sampling and preparation of samples, the analysis is carried out based on the approved data.
- The analysis is carried out in two parallel stages
- Used in technological processes
- 2. Analysis measurement accuracy

This method is based on the measurement of the electromagnetic wave length in the excited state of the atom, for the analysis of the rhenium, an Optima-8300 emission spectrofotometer is used, the resulting sample is in the powder state and 0,001; 0,005; 0,01 g/l is obtained from this sample, that is, it is in the unit of measurement:

- 1 ppm Re - 0,001 г/л
- 5 ppm Re - 0,005 г/л
- 10 ppm Re - 0,01 г/л

The resulting sample is potassium permanganate before laying on the tigel, it is laid out on top of kaltsium oxide, the drawn sample is laid out and put on top of kaltsium oxide again, after which it is heated by placing it in the mufel oven for two hours. We take the sample from the mufel, cool it and put it in a tube of 100 ml and heat it for 40-minutes in a colander until the metkas is dissolved, then the sample is filtered and boiled for another 30-minute, steam in the electropech until 60 ml in this process, various ions are precipitated in the form of salt, it is measured and when it reaches the desired result, the probe begins to measure. First we measure in 3-probe and then start measuring the sample.

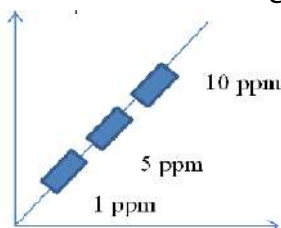

If the analysis process is 9,99 rrrm I continued analizni depending on the standard, the process going through 1–minute our vision Re Reni the most sensitive-intensive point ie Reni line:

197,243
227,545
204,911

} nm

Three standards are used in the calibration, which with the help of this method helps to determine the rhenium content in the sample analyzed in the interval given in Table 2-3.

Table 2

| Fixed element | Mass fraction, % |
|---------------|-------------------|
| Re | 0,00005 – 0,01000 |

Table 3

Composition of the renium solution

| Solution | Concentration, mg/l | | | | | | |
|--------------------------------------|---------------------|------|-------|------------------------------|-------------------------------|-----------------|-----|
| | Re | Mo | Co | NO ₃ ⁻ | SO ₄ ²⁻ | Cl ⁻ | pH |
| Amount of sedimentary rocks | 3,2 | 1,2 | 7,8 | 50000 | 68500 | 20,5 | 3 |
| Results of concentration in solution | 0,4 | 22,4 | 980,5 | 420 | 27200 | 250,5 | 1,3 |

As can be seen from the results of Table 3, the content of the sample obtained for analysis is much higher than the concentration in the case of mainly rhenium deposition, the concentration of the compound is mainly threeraydi many of the compounds made dressing with nitrate ions.

Preparation of a working solution for rhenium:

1. For the preparation of a working solution of 0,01% li vismutol-2 reagents, 0,01 g of vismutol-2 reagents were pulled from the analytical scales and put it in a measuring tube of 100 ml and brought to the mark with water. The finished solution was diluted and applied to subsequent works. For the preparation of a standard solution of Re⁷⁺ ion 1mg/ml of salt, 0,732 g of ammonium perrinate salt was taken, 100 ml of li was put into the tube and brought to the mark with distilled water. In subsequent studies, the same solution was used.[151].

2. In the preparation of $1,0 \cdot 10^{-1}$ M li hydrochloric acid solution concentrated hydrochloric acid was prepared.

3. Buffer solutions were added to the various RN (1-12) Li universal buffer mixture from 0,04 M li (H_3BO_3 , H_3PO_4 , CH_3COOH) 0,2 M NaOH solution. Other buffers were also prepared as in the literature[45].

4. For the preparation of fibers, 0,2 g was taken from the fibers synthesized under the chemistry of polymers. The fibers were laid into hydrochloric acid 0,1 M li and held in the form of chlorine. Washed with distilled water until the neutral state. In a wet state, Petri was kept in the attic.

Immobilization Technique: in 50,0 ml measuring cups 10 ml 0,1% L vismutol-2 Reagent was placed 0,2000 g of fiber and mixed using a glass stick for 5-8 minutes. Then the fiber was washed with distilled water and the amount of reagent that sat on the fiber was measured, the results of which studied the immobilization of the vismutol-2 Reagent to the fiber.

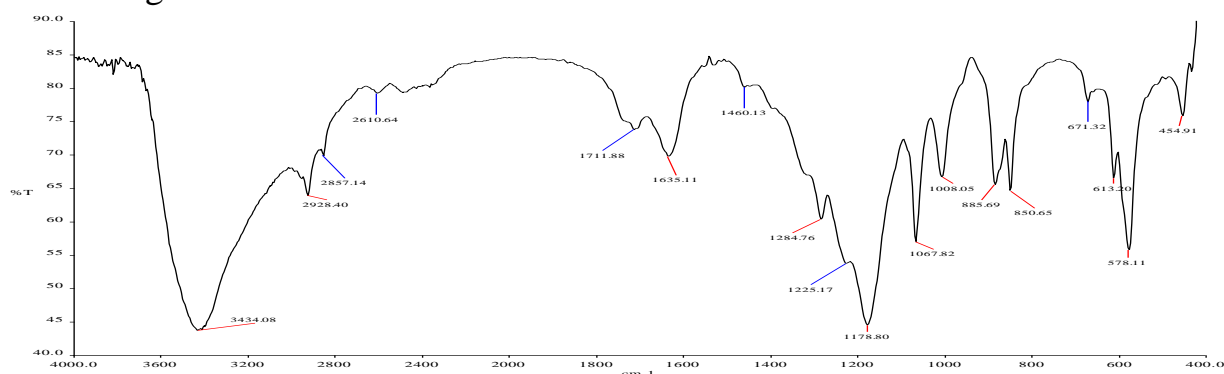

**1-picture. IR spectrum of immobilization of bismutol-2 Reagent to fiber
Influence of the environment on sorption of rhenium:**

One of the main factors in the concentration of hydrogen ions is considered Komplex is one of the main factors that affect the formation and direction of the equilibrium of the reaction. Kafed most of the organic reagents that are synthesized and used immobilized are weak acids, and they are used to concentrate, separate and determine the renium ion.

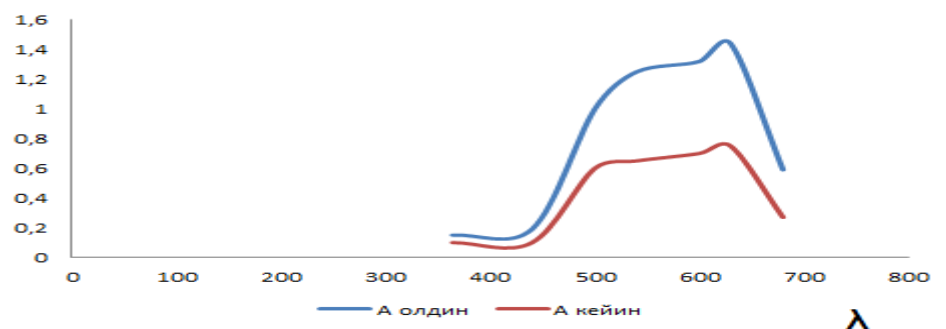

2-picture. Vismutol - 2 reagents with rhenium before and after immobilization of the cortex chart of light absorption.

CONCLUSION

When determining the Optimal r_n , the sorption level from 1,00 to 12,00 was found experimentally by means of a graph that depended on the concentration of hydrogen ions. For him, 12 drops of sorbent (volume 35 ml) to 20 mg were added to 2 ml of rhenium solution (concentration 10 $\mu\text{g/ml}$), 3-5ml of NaOH NSI, HNO_3 solutions, bringing the total volume up to 20 ml of distilled water, mixed by closing the lid at room temperature ($20 \pm 5^\circ\text{C}$). By filtering the sorbent through the "blue tape" filter, the amount of the element contained in the filtrant was determined using the sorption-photometric method using the gradient graph using the vismutol-50 reagent on the Specord2 instrument.

REFERENCES

1. Холикулов Д.Б., //Рений и селен в верхнеюрской сланцевой толще разреза "Городищи" в центральной части Волжского сланцевого бассейна// Горный вестник Узбекистана. 2019, № 4. С.12-15 с.
2. Н.Р. Антипкин, М.А. Богородская. //О кинетических характеристиках обменной реакции перрената с тиосульфатом// Журн. аналит. химии. -2015. - Т.122. -№6. С. 105-110.
3. Кодина Г.Е., Старовойтова Л.П., // Препараты рения - 186 и рения-188 в ядерной медицине// ГНЦ "Институт биофизики", Москва. 2017. С. 94 с.
4. Степченков Д.М. // Радионуклидная терапия// Начальник лаборатории радиофармпрепаратов АО «ГНЦ РФ – ФЭИ» 2016. С. 94 с.
5. П.Г.Валентинович, Ф.С.Борисовна, //Извлечение рения из продуктов экстракционной переработки промывной кислоты медного производства// «Науковедение», 2015 Том 7, №2 С. 2223-5167.
6. А.П. Грехов, П.П. Кудрин, И.Д. Трошкина, //Извлечение рения из сернокислых растворов смесью углеродный Адсорбент – ионит// Успехи в химии и химической технологии. 2015. № 6. С. 68-70 с.
7. В. А. Моисеенко, А. В. Шиляев, //Кинетика сорбции рения слабоосновными ионитами из Сернокислых растворов// Успехи в химии и химической технологии. 2016. №6. С. 23-25с.
8. Н. С. Арешина, А. Г. Касиков, //Сорбция благородных металлов и халькогенов из растворов выщелачивания пыли от обжига сульфидного никелевого концентрата// 2017. №7. С. 208-211с.

-
9. В. М. Аунг, Марченко М.В., Веселова О.А., Трошкина И.Д., \\Сорбция рения из сернокисло-хлоридных растворов активированными углями различного происхождения\\, Успехи в химии и химической технологии. 2017. № 10, С. 76-78 с.
10. Эй Мин, Шиляев А.В., Трошкина И.Д., \\Сорбция рения из минерализованных растворов\\ 2013. Т. 13. Вып. 2, С. 199-206 с.
11. . Н. К. Мадусманова, Ф. Б. Исакулов, С. Б. Янгиева, З. А. Сманова Нитрозосоединения - как аналитические реагенты для ионов железа (II)// Universum: химия и биология 2021г. 10-1 (88) С.51-54.

МЕТОДЫ ОЧИСТКИ ПОПУТНОГО НЕФТЯНОГО ГАЗА ОТ СЕРОВОДОРОДА

Г.М. Пулатов

ТГТУ Алмалыкский филиал

АННОТАЦИЯ

Сероводород (H_2S) – это газ с запахом тухлых яиц, не имеющий цвета, плотность равна $1,36 \text{ кг/м}^3$. Сероводороду присуща высокая коррозионная агрессивность, а в присутствии влаги коррозионное действие сероводорода в газе усиливается

Коррозионное действие сероводорода фиксируется при процентной доле 0,02- 0,025 % и выше, эта доля является «порогом» коррозионной концентрации H_2S , ниже которого присутствие сероводорода считается «следом». Тем не менее, в некоторых условиях (высокое давление, присутствие воды, кислорода) коррозия может происходить и при содержании сероводорода менее 0,025 %.

Ключевые слова: сероводород, коррозия, концентрация, кислород, абсорбция, адсорбция, катализатор, хемосорбция, активный компонент,

ABSTRACT

Hydrogen sulfide (H_2S) is a colourless, rotten egg odor gas with a density of $1,36 \text{ кг/м}^3$. Hydrogen sulfide is characterized by high corrosiveness, and in the presence of moisture, the corrosive effect of hydrogen sulfide in the gas is enhanced.

The corrosive effect of hydrogen sulfide is fixed at a percentage of 0.02-0.025% and above, this proportion is the “threshold” of the corrosive concentration of H_2S , below which the presence of hydrogen sulfide is considered a “trace”. However, under certain conditions (high pressure, presence of water, oxygen), corrosion can also occur when the hydrogen sulfide content is less than 0.025%.

Keywords: hydrogen sulfide, corrosion, concentration, oxygen, absorption, adsorption, catalyst, chemisorption, active component,

ВВЕДЕНИЕ

Очистка углеводородных газов от кислых компонентов проводится при помощи следующих методов:

- абсорбции;
- адсорбции;
- каталитических методов;
- мембранных.

По типу применяемого абсорбента абсорбционные методы разделяют на физическую, химическую, комбинированную и окислительную.

Основой хемосорбционных методов являются химическая реакция сероводорода с абсорбентом. В этих процессах активным компонентом обычно являются амины. Химическая абсорбция отличается повышенной избирательностью к кислым компонентам и достигается высокая степень очистки от сероводорода.

ОБСУЖДЕНИЕ И РЕЗУЛЬТАТЫ

Методы физической абсорбции основаны на физическом растворении извлекаемых примесей в различных абсорбентах. Благодаря процессу физической абсорбции возможно извлечение одновременно сероводорода, меркаптанов, сероуглерода и серооксида углерода, что невозможно при хемосорбции.

Также используются комбинированные процессы, в которых в качестве поглотителя используют абсорбенты смешанного действия.

При превращении сероводорода в серу элементарную процесс очистки попутного нефтяного газа считается окислительным. В качестве абсорбента здесь выступает водно-щелочной раствор катализатора. В данном случае катализатором окисления является горячий раствор мышьяковых солей щелочных металлов [1-2].

Основой процессов адсорбционной очистки газа являются избирательное извлечение сероводорода твердыми поглотителями, т.е. адсорбенты.

В процессе очистки сероводород удерживается физическими силами взаимодействия, либо вступает в химическую реакцию с адсорбентом.

Первый процесс относится к физической адсорбции, а второй – к химической адсорбции. Физическая адсорбция характеризуется простотой регенерации отработанного поглотителя и часто применяется в процессах промышленной очистки газов от сероводорода, сероорганических соединений и диоксида углерода. Химическая адсорбция редко применяется в промышленности в связи со сложностью регенерации отработанного реагента.

Чаще всего применяется синтетические адсорбенты, цеолиты и активированные угли. К отрицательным сторонам метода адсорбционной очистки газа относится полупериодичность процесса и относительно большие эксплуатационные затраты, поэтому данный метод применяют в

основном для тонкой очистки газа от остатков кислых примесей, в том числе и сероводорода, после первичной очистки абсорбционным методом.

Применяются также каталитические процессы, которые основаны на окислении и восстановлении сероводорода в присутствии катализаторов из кобальта и никеля. Этот процесс используют при наличии соединений в газе, которые плохо удаляются при абсорбции или адсорбции.

На сегодняшний день к новым направлениям процессов очистки газов от сероводорода относится метод, на основе применения окисляющих микроорганизмов – тионовых бактерий, разрушающих серосодержащие соединения. Серосодержащие соединения, в том числе и сероводород, окисляются большей частью фототрофных бактерий, многие из них в свою очередь относятся к автотрофам [3-4].

Одним из перспективных направлений считается мембранный метод очистки газа. Данный метод основывается на различной проницаемости газов. В основном для очистки ПНГ мембраны изготавливают из силиконового каучука и стекловидной ацетата целлюлозы.

Хемосорбция сероводорода из попутного нефтяного газа

Настоящее время широкое применение нашли хемосорбционные процессы для очистки ПНГ от сероводорода и других кислых примесей.

Среди них большое значение имеют процессы с аминными абсорбентами. Каждый из них имеет свои недостатки и достоинства. В случае моноэтаноламинового сорбента используют водный раствор моноэтаноламина (МЭА) с массовым содержанием 15-32%. С применением ингибиторов коррозии повышенной эффективности возможно использование более высокую концентрацию МЭА в растворе [5].

Моноэтаноламин и диэтаноламин (ДЭА) могут вступать в реакции с двуокисью углерода с образованием уретанов, в случае третичных аминов данного процесса не происходит. К преимуществам первичных аминов можно отнести:

- простота регенерации абсорбента;
- химическая стабильность МЭА;
- меньшая доля поглощения углеводородов по сравнению с другими аминами.

Недостатками моноэтаноламинового поглотителя являются:

- большие потери абсорбента в результате его испарения;

- отсутствие селективности к сероводороду при наличии двуокиси углерода;
- образование необратимых химических соединений кислорода, сероуглерода, оксид-сульфид углерода с МЭА;
- невысокие показатели эффективности по отношению к меркаптанам;
- вспениваемость поглотителя при наличии ингибиторов коррозии, жидких углеводородов и мехпримесей.

Абсорбент на основе вторичных аминов не имеет ряда недостатков, которые характерны для поглотителя с МЭА. К примеру, данный абсорбент применим для очистки газа, который содержит сероуглерод и оксид-сульфид углерода, поскольку в результате реакции образуются соединения, гидролизующиеся при повышении температуры с выделением двуокиси углерода и сероводорода [6-7].

По сравнению с МЭА процесс абсорбции протекает быстрее при применении ДЭА абсорбента.

К положительным качествам вторичного амина можно отнести:

- химическая стабильность поглотителя в условиях очистки газа;
- гидролизация большей части продуктов реакции абсорбента с сероуглеродом и сульфид-оксид углеродом;
- относительно легкая регенерация ДЭА и низкое давление насыщенных паров;
- пониженные показатели вспениваемости поглотителя, по сравнению с раствором МЭА.

К недостаткам ДЭА абсорбента относится меньшая поглотительная способность по сравнению с МЭА, а также высокий удельный расход раствора ДЭА [8-9].

Схема очистки газа аминowymi растворами представлена на рисунке 1.

В абсорбер А-1 противотоком поступают исходный газ и абсорбент. С нижней части абсорбера А-1 подается насыщенный кислыми примесями газа поглотитель на предварительный подогрев в теплообменник Т-2 регенерированным абсорбентом.

После этого насыщенный аминový раствор поступает в верхнюю часть десорбера Д-1.



Рисунок 1. Принципиальная технологическая схема очистки газа растворами этаноламинов:

А-1 – абсорбер; Д-1 – десорбер; Э-1 – экспансер; Е-1 – емкость для регенерированного абсорбента; Т-1,2,3 – теплообменники; Н-1 – насос; Р-1 – ребойлер; С-1,2 – сепаратор.

Далее абсорбент дополнительно охлаждается в теплообменнике Т-1 воздухом или водой и подается в верхнюю часть абсорбера. Кислый газ, отделенный от раствора амина в десорбере Д-1, охлаждается в теплообменнике Т-3 для конденсации водяных паров. Конденсат-флегма из сепаратора С-2 возвращается обратно в десорбер для поддержания определенной концентрации раствора этаноламина.

Экспансер Э-1 устанавливается для выделения из насыщенного раствора аминов физически растворенные углеводороды путем снижения давления. Экспансерный газ очищается и компримируется для подачи в поток исходного газа или используется в качестве топливного.

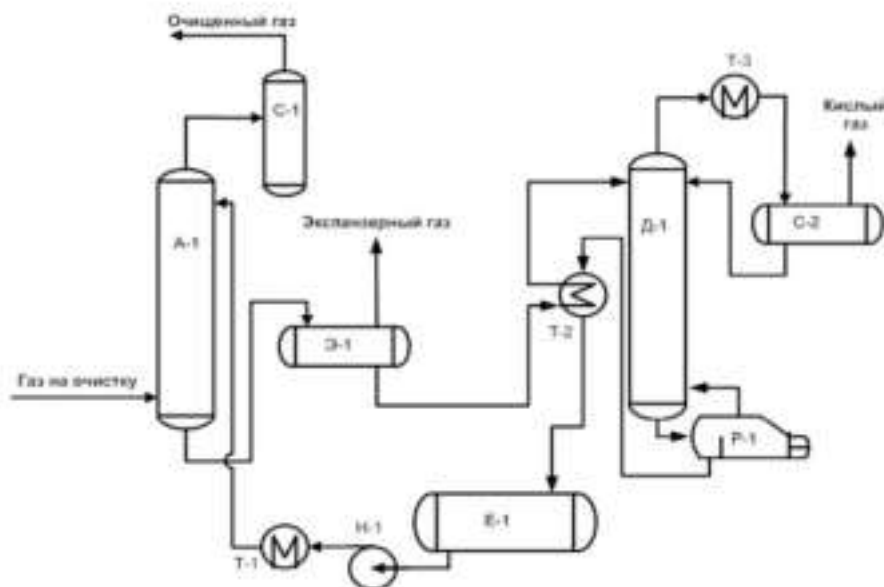
С верхней части регенератора Р-1 поступают восстановленный раствор щелочи и отработанный воздух и направляются в сепаратор С-2, где раствор абсорбента и отработанный воздух разделяются друг от друга. Далее отработанный воздух подается в печь на прокалку или в трубу рассеивания, а щелочной раствор через насос Н-2 поступает в холодильник Х-2 для охлаждения до температуры $30-50^{\circ}$ С. Из холодильника Х-2 регенерированный абсорбент подается в абсорбер в А-1 для очистки газа, в это же время периодически выводится балансовое количество с

дренажной водой на утилизацию. Длительность отработки раствора изменяется в зависимости от содержания диоксида углерода и сероводорода в газе. Отработанный раствор, в составе которого есть нейтральные нетоксичные соли, утилизируется путем смешения с подтоварной водой, закачиваемой в систему поддержания пластового давления.

ЗАКЛЮЧЕНИЕ

Осушка охлаждением основана на том, что если при постоянном давлении охлаждать газ, то избыточная влага будет конденсироваться, а точка росы соответственно снижаться.

Самостоятельного применения такой способ осушки не нашел; он применяется обычно в комбинации с другими способами. Абсорбционная осушка газа основана на использовании влагопоглощающих абсорбентов – диэтиленгликоля или триэтиленгликоля. Максимально возможной депрессии точки росы газа можно достичь, используя двухступенчатую осушку. Оценена эффективность создания дополнительной ступени очистки попутного нефтяного газа от примесей сероводорода с применением щелочного раствора на нефтегазовых месторождениях.

REFERENCES

1. Мазгаров А.М. Технологии очистки попутного нефтяного газа от сероводорода / А.М. Мазгаров, О.М. Корнетова – Казань: Казанский ун-т, 2015. – 70 с.
2. Мухаметгалиев И.М. Очистка газов от кислых компонентов / И.М. Мухаметгалиев, Е.И. Черкасова // Вестник технологического университета. – 2017. – №3. – С. 54–60.
3. Шешуков Н. Л. Сбор и подготовка продукции газовых и газоконденсатных месторождений: методическое пособие. – Тюмень: ТюмГНГУ, 2013. – 100 с.
4. Лapidус А.Л. Газохимия часть I. Первичная переработка углеводородных газов / М.: РГУ им. И.М. Губкина, 2004. – 246 с.
5. Пўлатов Ф.М., Бектурдиев Г.М., Юсупов Ф.М., Шукуруллаев Б.А. Получение сульфида натрия. Филиал российского государственного университета Нефти и газа им. И.М. Губкина в г. Ташкенте «Инновационные разработки в сфере науки, образования и производства - основа инвестиционной привлекательности нефтегазовой отрасли» 3 ноября

-
6. 2020 года. Материалы республиканской научно-технической конференции.ст.382
 7. Ф.М. Юсупов, Г.М. Бектурдиев, Г.М. Пўлатов. Получение сульфида натрия из сероводорода. Узбекский научно-технический и производственный журнал композиционные материалы №1/2021. Ст. 65-67.
 8. Mamatqulov, N. N. (2021). Superfos o'g'it ishlab chiqarishda klassifikator qurilmasining hisobi. *Oriental Renaissance: Innovative, educational, natural and social sciences*, 1(5), 168-173.
 9. Mamatkulov, N. N. (2021). Chemical Treatment Of Water In Ammophos Production Plants. *The American Journal of Agriculture and Biomedical Engineering*, 3(06), 1-5.
 10. Маматкулов, Н. Н. (2020). Определение оптимальных условий синтеза п-толилбензоилоксиацетата. *Вестник науки и образования*, (10-2 (88)), 19-21.
 11. Мадусманова, Н. К., Исакулов, Ф. Б., Янгиева, С. Б., & Сманова, З. А. (2021). НИТРОЗОСОЕДИНЕНИЯ-КАК АНАЛИТИЧЕСКИЕ РЕАГЕНТЫ ДЛЯ ИОНОВ ЖЕЛЕЗА (II). *Universum: химия и биология*, (10-1 (88)), 51-54.

YO‘LOVCHILARGA CHIPTA SOTISH JARAYONINI TAKOMILLASHTIRISH

Butunov Dilmurod Baxodirovich

Toshkent davlat transport universiteti dotsenti, PhD

dilmurodpgups@mail.ru

Shukurov Murodulla Sulaymon o‘g‘li

Toshkent davlat transport universiteti

“Transport tizimlari boshqaruvi” fakulteti 3-bosqich talabasi

murod.shukurov.99@mail.ru

Pardayeva Umida Norbayevna

Nizomiy nomidagi Toshkent davlat pedagogika universiteti

2-bosqich magistranti

umida.pardayeva@inbox.ru

Bo‘riyev Shuxrat Xamroqul o‘g‘li

Toshkent davlat transport universiteti

mrshuhrathtc@gmail.com

ANNOTATSIYA

Ishdan maqsad yo‘lovchilarga chipta sotish jarayonini takomillashtirish orqali qo‘shimcha xizmat turlarini joriy etish va integratsiyalashgan jamoat transportini yaratishdan iborat. Joriy chipta sotish tizimi, tashishgacha, tashish jarayonidagi va tashishdan keyingi xizmat turlari tahlil qilindi. Tahlil natijalariga ko‘ra tizimdagi mavjud kamchiliklar o‘rganildi va ularning yo‘lovchilarga noqulaylik darajalari baholandi. Integratsiyalashgan jamoat transportini yaratish maqsadida chipta sotish jarayonini takomillashtirish bo‘yicha yangi tizim, ya‘ni NFC va QR-kod tizimida ishlay oladigan “Transport” ilovasini va shunga mos ravishda “Fuqaroning transport kartasi” nomli kartalarni va tegishli transport xodimlari uchun “Transport terminali”ni yaratish taklifi va uni amaliyotga joriy qilish mexanizimi ishlab chiqildi. Ushbu tizimni amaliyotga joriy etish jamoat transportlarida yo‘lovchi oqimlarining oshishiga va aholining tashishlarga bo‘lgan ehtiyojlarini to‘liq qondirish imkoniyatlarini beradi.

***Kalit so‘zlar:** Chipta, yo‘lovchi, temir yo‘l, havo yo‘llari, avtomobil yo‘llari, fuqaroning transport kartasi, transport terminali.*

IMPROVING THE TICKET SAILING PROCESS FOR PASSENGERS

ABSTRACT

The aim is to introduce additional services and create integrated public transport by improving the ticketing process for passengers. The current ticket sales system, pre-shipment, during-shipment and post-shipment services were analyzed. According to the results of the analysis, the existing shortcomings of the system were studied and their level of inconvenience to the passenger was assessed. In order to create an integrated public transport, a new system for improving the ticket sales process, namely the application “Transport”, which can work in the NFC and QR-code system, and, accordingly, the card “Citizen Transport Card” and “Transport Terminal” for relevant transport workers a proposal to create and a mechanism for its implementation has been developed. The introduction of this system will allow to increase passenger traffic on public transport and fully meet the needs of the population in transportation.

Keywords: *Ticket, passenger, railway, airline, highway, citizen's transport card, transport terminals.*

СОВЕРШЕНСТВОВАНИЕ ПРОЦЕССА ПРОДАЖИ БИЛЕТОВ ДЛЯ ПАССАЖИРОВ

АННОТАЦИЯ

Цель состоит в том, чтобы внедрить дополнительные услуги и создать интегрированный общественный транспорт, улучшив процесс продажи билетов для пассажиров. Были проанализированы действующая система продажи билетов, услуги до отгрузки, во время отгрузки и после отгрузки. По результатам анализа изучены имеющиеся недостатки системы и оценен их уровень неудобства для пассажира. В целях создания единого общественного транспорта разработана новая система совершенствования процесса продажи билетов, а именно приложение «Транспорт», которое может работать в системе NFC и QR-code, и, соответственно, карта «Транспортная карта гражданина» и «Транспортный терминал» для соответствующих транспортников разработано предложение по созданию и механизм его реализации. Внедрение данной системы позволит увеличить пассажиропоток на общественном транспорте и полностью обеспечить потребности населения в перевозках.

Ключевые слова: Билет, пассажир, железная дорога, авиакомпания, автомобильная дорога, транспортная карта гражданина, транспортные терминалы.

KIRISH

Ma'lumki yo'lovchi tashish bilan shug'ullanuvchi barcha transport turlarining asosiy maqsadi transport bozorida o'zaro raqobatda yutib chiqish va yo'lovchilarga eng zamonaviy servis xizmatlarini taklif qilish orqali ularni o'z transportlariga keng jalb etishdan iboratdir [1-3].

Hozirgi kunda aksariyat rivojlangan davlatlarda transport turlari aholiga xizmat ko'rsatishda, jumladan, yo'lovchi tashishda o'zaro hamkorlikda faoliyat ko'rsatadi. Shu jumladan, O'zbekiston Respublikasida ham ayrim turdagi tashishlarda, ya'ni asosan yuk tashishlarda transport turlari o'zaro hamkorlikda faoliyat ko'rsatayotganiga guvoh bo'lishimiz mumkin [4].

Respublikamizda yo'lovchilarni tashish bilan shug'ullanuvchi mavjud temir yo'l, avtomobil va havo yo'llari tashkilotlari barcha harakatlarini, jumladan tashishlarni rejalashtirish, yangi texnik vositalar (yangi samolyotlar, poyezdlar, avtobuslar)ni sotib olish yoki ishlab chiqarish, yo'l chiptalari narxlarini belgilash, chipta sotish joylarini tashkil etish, sohani rivojlantirish, yangi servis xizmatlarini joriy qilish va shu kabi masalalar yuzasidan ishlarni mustaqil ravishda olib bormoqda [1]. Bu esa, yo'lovchilarga yashash, ish yoki sayohat manzillarigacha yetib borishlarida birmuncha noqulayliklar keltirib chiqarishi va natijada joriy transport turiga nisbatan yo'lovchi oqimining kamayishiga olib kelishi mumkin. Shuning uchun ham bugungi kunda yo'lovchi tashishda transport turlarining o'zaro hamkorlikda faoliyat yuritishini ta'minlash muhim ahamiyat kasb etadi.

ADABIYOTLAR TAHLILI VA METODOLOGIYA

“O'zbekiston temir yo'llari” AJ, “O'zbekiston havo yo'llari” va “O'zbekiston avtomobil yo'llari” kompaniyalarida yo'lovchilarga servis xizmatlarini ko'rsatish chiptaxonalardan boshlanadi. Chiptaxona xodimlari yo'lovchilarga yo'nalish bo'yicha mavjud poyezdlar ketish vaqtlari haqida ma'lumot taqdim etishi, mavjud qo'shimcha servis xizmatlarni (choy, kofe, mavjud taomlarni tanovvul qilishini, sug'urta v.h.k) taklif qilishi, ularga xushmuomila bo'lishlari kerak [5-8].

Bundan tashqari yo'lovchilar chiptalarni elektron tarzda ham xarid qilish imkoniyati mavjud. Bir-biriga mantiqiy bog'langan veb-sahifalar mavjud bo'lib, elektron yo'l hujjatlarini rasmiylashtirishni temir yo'llarda <https://e-ticket.railway.uz> [5] manzili va “Uzrailway Tickets” nomli brend ostida, maxsus platformalar (iOS,

Android) uchun ishlab chiqilgan, smartfon, planshet va boshqa mobil qurilmalarda ishlashga mo'ljallangan elektron dasturiy ta'minotlar, havo yo'llarida <https://book.uzairways.com/uz/> [6] manzili va avtomobil yo'llarida <https://avtoticket.uz/> [7] (faqat Toshkent shahridan viloyatlarga) manzili orqali amalga oshirish mumkin.

Agarda yo'lovchida imtiyozli chipta xarid qilish imkoniyati bo'lsa, o'zi bilan belgilangan tartibdagi tegishli hujjatlarni ham chiptaxona hodimlariga taqdim qilishi shart. Bugungi kunda temir yo'lda mavjud bo'lgan chegirmali chiptalar hamda "O'zbekiston temir yo'llari" AJ rahbariyati tomonidan tasdiqlanayotgan yangi chegirmali chiptalar faqatgina chiptaxonalarda rasmiylashtiriladi. Chegirmalik chiptalarni rasmiylashtirishni ushbu veb-resursda imkoniyati mavjud emas (yosh bolalarga chegirmali chipta rasmiylashtirish bundan mustasno (<https://e-ticket.railway.uz/lang-uz/lgoty-i-bonusy.html>)) [9].

Aksariyat mamlakatlarda, jumladan O'zbekiston Respublikasida ham yo'lovchi tashish bilan shug'ullanuvchi kompaniyalar yo'lovchilarga chipta sotish jarayonida logistika tamoyillarini qo'llagan holda eshikdan eshikgacha tashish bo'yicha qo'shimcha xizmat turlarini taklif qilmaydi. Yo'lovchilarning boshlang'ich manzildan yakuniy manzilgacha harakatlanish sxemasi temir yo'l transporti misolida 1-rasmda keltirilgan.



1-rasm

Keltirilgan sxemadan ko'rish mumkinki, mavjud tashishlarda integrallashgan tizim mavjud emas, ya'ni temir yo'l transporti faqat tashish jarayonida yo'lovchilarga xizmat ko'rsatadi. Yo'lovchilarga tashishgacha va tashishdan keyingi ko'rsatilishi mumkin bo'lgan xizmat turlari mavjud emas. Shuning uchun ham hozirgi kunda O'zbekiston Respublikasida xalqaro, mahalliy va shahar atrofi yo'nalishlariga yo'lovchi tashishda faoliyat ko'rsatib kelayotgan "O'zbekiston temir yo'llari" AJ, "O'zbekiston havo yo'llari" va "O'zbekiston avtomobil yo'llari" kompaniyalarida yo'lovchilarga chipta sotish jarayonlarida quyidagi kabi muammolar mavjud:



NATIJA VA MUHOKAMALAR

Xorijiy davlatlar va O'zbekiston Respublikasida transport turlari yo'lovchi tashish xizmatlaridan foydalanuvchi yo'lovchilarga chipta sotish va ularga tashishgacha va tashishdan keyingi taklif etilishi mumkin bo'lgan xizmat turlarini tahlil qilish asosida, yo'lovchilarga yanada qulaylik yaratish maqsadida chipta sotish jarayonini takomillashtirish bo'yicha yangi tizim ishlab chiqildi.

Ishlab chiqilgan tizimni amaliyotga joriy qilish mexanizimi quyidagilardan iborat:

1) temir yo'l, avtomobil va havo yo'llari chiptalarini sotishni bir tizimga birlashtirish, ya'ni bir ilova orqali shaxsini tasdiqlovchi hujjat o'rnini bosa oladigan, chipta haqidagi to'liq ma'lumot beradigan, barcha turdagi transport chiptalarini (onlayn yoki offlayn (USSD so'rovlar) orqali) yo'lovchi o'ziga ma'qul vaqtda (24/7) uyidan chiqmagan holda sotib olish, tegishli idoralar uchun yo'lovchilar harakatini har xil vaqt oralig'idagi, turli yo'nalishlardagi statistik ma'lumotlarini hisoblay oladigan (NFC va QR-kod tizimlarida tizimda ishlay oladigan) "Transport" ilovasini ishlab chiqish (2-rasm). Yo'lovchilar tomonidan mavjud savollarga 24/7 tizimida ishlovchi O'zbekistonda yagona qisqa ishonch raqamlarini (operatorlikni) tashkil qilish yoki mavjud ishonch raqamlari ish faoliyatini takomillashtirish;

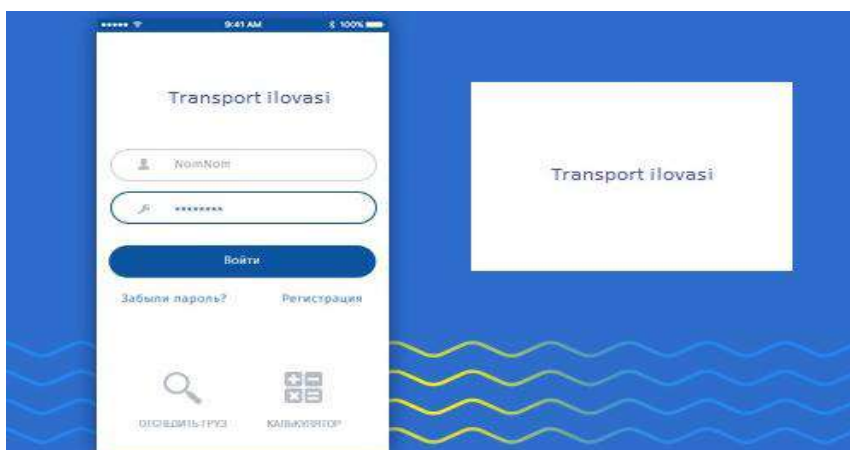

2-rasm

2) ba'zi yo'lovchilar (yani ilovani ishlatish imkoniyati yo'q yo'lovchilar) o'zi xohlagan transport (samolyot, poyezd, viloyatlar va davlatlararo qatnovchi avtobuslar)da harakatlanish istagi bor 16 yosh va undan katta O'zbekiston yoki chet el fuqarolari uchun 10 yil ishlash muddatiga ega bo'lgan, (xarid qilgan chiptasi biriktiriladigan ya'ni chipta haqidagi to'liq ma'lumot, shaxsini tasdiqlovchi hujjat o'rnini bosa oladigan) "Fuqaroning transport kartasi" (3-rasm) nomli (NFC va QR-kod tizimlarida ishlay oladigan) kartalarni, maxsus bankomatlarni joriy qilish va fuqarolarga taqdim etish;



3-rasm

3) yo'lovchilarni avtovokzal, temir yo'l vokzali, aeroport hududiga kirishda xodimlar ulardan shaxsini tasdiqlovchi hujjat va chiptani taqdim qilishni emas "Fuqaroning transport kartasi"ni yoki NFC va QR-kod tizimlarida ishlovchi ilova va undan ro'yxatdan o'tgan smartfonini taqdim qilishni (transport terminaliga tekshirishini) so'rash va o'zlariga biriktirilgan maxsus (NFC tizimli) "Transport terminali" orqali fuqaro shaxsini va chiptani tekshirishni yo'lga qo'yish;

4) yo'lovchi ilovadan imtiyozli chipta xarid qilish imkoniyati bo'lsa, imtiyozli chipta olish uchun zarur bo'ladigan hujjatlarni elektron tarzda ilovaga yuklash va ma'lum vaqt davomida mutasaddi xodimlar tomonidan tekshirish. Xodimlar tomonidan tasdiqlangach yo'lovchini SMS xabarnoma orqali ogohlantirish va yo'lovchiga belgilangan tartibdagi imtiyozli chiptani ilova orqali xarid qilish imkoniyatini yaratish;

5) ilova orqali xarid qilingan chiptani bekor qilish yoki boshqa kunga ko'chirishni ham fuqaro hech qayerga bormasdan belgilangan tartibda ilova orqali amalga oshirish imkoniyatini yaratish (4-rasm);



4-rasm

6) yo'lovchilarga chiptaxonalarda chipta sotish yoki onlayn xarid qilish jarayonida logistik tamoyillar asosida quyidagi xizmat turlarini taklif qilish:

- yo'lovchini yashash (sayohat) manziligacha yetkazib qo'yish uchun yo'nalishsiz taksi xizmati;
- safari tugallanmagan yo'lovchilar uchun aeroport, temir yo'l va avtomobil yo'llari vokzallari o'rtasida arzon narxlarda qatnovchi avtobuslar xizmati;
- tarixiy obidalarni tomosha qilish uchun borayotgan chet ellik yoki mahalliy sayyohlar uchun mehmonxona, yo'nalishsiz taksi, yo'l boshlovchi xizmati va h.k.

XULOSA

Taklif etilayotgan tizimni amaliyotga joriy qilish orqali quyidagi kabi yutuqlarga erishish mumkin:

- yo'lovchilarni shaxsiy transport vositalaridan ko'ra jamoat transportlariga kengroq jalb qilish;
- temir yo'l, avtomobil va havo yo'llarida yo'lovchi tashish grafisini bir-biriga mutanosib ravishda rejalashtirish orqali harakat xavfsizligini barqarorlashtirish;

– kelgusi yil (yoki yillar) uchun yo‘lovchi oqimlarini samarali rejalashtirish imkoniyati;

– chipta xarid qilishda yo‘lovchilarga mavjud noqulayliklarni bartaraf etish orqali zamonaviy qulayliklar yaratish;

– chipta sotishning yagona tizimini yaratish orqali transport sohasidagi ortiqcha sarf xarajatlarni (qimmatbaho qog‘ozdan tayyorlanadigan chiptalardan, ortiqcha qog‘ozbozlikdan va eng asosiysi chiptaxonalardan bosqichma bosqich voz kechish) kamaytirish.

Ushbu tizim yo‘lovchilarni tashishni tashkil etish va boshqarishda kam xarajatlar bilan servis xizmatlar ko‘rsatish va minimal turib qolishlar orqali aholining tashishlarga bo‘lgan ehtiyojlarini to‘liq qondirish imkoniyatini yaratib beradi.

REFERENCES

1. O‘zbekiston Respublikasi vazirlar mahkamasining “O‘zbekiston Respublikasi temir yo‘l transportida yo‘lovchilar, bagaj va yuk bagaj tashish qoidalarini tasdiqlash to‘g‘risida”gi qonuni. <https://lex.uz/docs/2001189?otherlang=3>
2. Butunov, D.B. (2019) “A study of the implementation of standards-time of wagons at sorting station” Journal of Tashkent Institute of Railway Engineers: Vol. 15: Iss. 3, Article 23. Available at: (<https://uzjournals.edu.uz/tashiit/vol15/iss3/23>)
3. Butunov D.B. Improvement of technical experimental methods for organization of wagon flows and management evaluation at sorting stations. Dis. ... doc. Phil. (PhD). Tashkent: TashIIT. – 2019. – 187 p.
4. O‘zbekiston Respublikasi vazirlar mahkamasining “O‘zbekiston Respublikasi temir yo‘l transportida yo‘lovchilar, bagaj va yuk bagaj tashish qoidalarini tasdiqlash to‘g‘risida”gi qonuni. <https://lex.uz/docs/2001189?otherlang=3>
5. Chipta xarid qilish – O‘zbekiston temir yo‘llari: <https://chipta.railway.uz/uz/home>
6. Chipta xarid qilish – O‘zbekiston havo yo‘llari: <https://www.uzairways.com/uz>
7. Chipta xarid qilish – O‘zbekiston avtomobil yo‘llari: <https://avtoticket.uz/>
8. Butunov D., Abdukodirov S., Khusenov U., Buriyev Sh., *Methods of improving technological practices of processing of combined trains at intermediate stations*, The scientific heritage, Vol 1, No 67 (67), rr. 39-43, (2021), DOI: 10.24412/9215-0365-2021-67-1-39-43 (<http://www.scientific-heritage.com/wp-content/uploads/2021/06/The-scientific-heritage-No-67-67-2021-Vol-1.pdf>)
9. Imtiyozlar va bonuslar – O‘zbekiston temir yo‘li: <https://e-ticket.railway.uz/lang-uz/lgoty-i-bonusy.html>

SUN'IY INTELLEKT VA ROBOTOTEXNIKA SOHASI YUTUQLARINING QONUNCHILIKKA MUVOFIQ YURIDIK SHAXS MAQOMIGA EGA BO'LISHINING ILMIIY-NAZARIY TAHLILI

Sardor Yusupov

Toshkent davlat yuridik universiteti, Toshkent, Uzbekistan.

E-mail: yusupovsardorbusinesslaw@gmail.com

ANNOTATSIYA

Ushbu maqola Yevropa Parlamentining fuqarolik huquqi va robototexnika bo'yicha tavsiyalari asosida sun'iy intellektga ega robotlar uchun yuridik (elektron) shaxsni yaratish taklifini o'rganishga intiladi. Shu maqsadda biz ushbu turdagi tashabbusda mavjud bo'lgan turli xil xavf va muammolarni, ayniqsa, turli yurisdiksiyalarda huquqiy subyektivlikni kengaytirish tendentsiyasini hisobga olgan holda ta'kidlaymiz. Antropomorfik ritorikaga qo'shimcha ravishda, biz kompaniyalarning timsoli va muayyan funktsiyani amalga oshirish jarayonida mavjud bo'lgan muammolarni hisobga olmagan holda, asosan, korporatsiyalar modelidan foydalanishga intiladigan pragmatik yo'nalishning keng tarqalganligini kuzatishimiz mumkin. huquq grammatikasidagi yuridik shaxs atamasi.

Kalit so'zlar: Robot, robototexnika, sun'iy intellekt, qonun va yangi texnologiya, "virtual agentlik" va "virtual mas'uliyat", "insonlarning bir-biriga va (ba'zi) noinsoniyarlarga boshqasi qanday idrok etilishi va boshdan kechirilishiga qarab bog'laydigan javobgarlik".

АННОТАЦИЯ

В данной статье ставится задача изучить предложение Европарламента о создании юридического (электронного) субъекта для роботов с искусственным интеллектом на основе гражданского законодательства и рекомендаций по робототехнике. С этой целью мы выделяем различные риски и проблемы, связанные с такого рода инициативами, в частности, тенденцию к расширению правовой субъективности в различных юрисдикциях. Помимо антропоморфной риторики, мы можем наблюдать преобладание прагматического подхода, стремящегося использовать корпоративную модель, во многом без оглядки на представительство компаний и вызовы, с которыми они сталкиваются при выполнении той или иной функции. термин юридическое лицо в грамматике права.

Ключевые слова: робототехника, робототехника, искусственный интеллект, право и новые технологии, «виртуальное агентство» и

«виртуальная ответственность», «то, как люди воспринимают и переживают друг друга и (некоторых) нечеловеческих существ, ответственность, которая их связывает».

ABSTRACT

This article aims to study the proposal of the European Parliament on the creation of a legal (electronic) entity for robots with artificial intelligence based on civil law and recommendations on robotics. To this end, we highlight the various risks and challenges associated with these types of initiatives, in particular the trend towards increased legal subjectivity in different jurisdictions. In addition to anthropomorphic rhetoric, we can observe the prevalence of a pragmatic approach that seeks to use the corporate model, largely without regard to the representation of companies and the challenges they face in performing a particular function. the term legal entity in the grammar of law.

Keywords: *robotics, robotics, artificial intelligence, law and new technologies, "virtual agency" and "virtual responsibility", "the way people perceive and experience each other and (some) non-human beings, the responsibility that binds them".*

KIRISH

Robototexnika yangi tushuncha emas. Robototexnika - bu ishlab chiqarishga allaqachon joriy qilingan usul bo'lib, asosan kundalik ishlarni bajarish bilan bog'liq bo'lib, sanoatda avtomobil ishlab chiqarishga qaratilgan. Tegishli reestrni yaratish, sug'urta sxemalarini qurish va kompensatsiya jamg'armalarini yaratish bo'yicha takliflar qatoriga tobora murakkablashib borayotgan artefaktlar uchun robotlar uchun huquqiy maqom yaratish, keyinchalik yuridik (elektron) shaxsga ega bo'lish tushunchasi kiritilgan. Robot artefaktlari tomonidan yuzaga kelishi mumkin bo'lgan zararni hisobga olgan holda, javobgarlik masalalarini hal qilish uchun elektron shaxs taklif etiladi. Darhaqiqat, bu yondashuvda sezilarli noaniqlik mavjud: robotlarga soxta yuridik shaxsning berilishi aybdorlik bahsining avtomatik natijasi sifatida qaraladi.¹³⁰

Qonun va yangi texnologiya o'rtasidagi bog'liqlikni kuzatish oson emas va umuman olganda, bu uyg'unlashuv tez sodir bo'lmaydi. Bu bog'lanish ko'pincha metaforalardan foydalanish orqali amalga oshiriladi, ular ikkita narsani aniq qarama-qarshi qo'yish orqali ritorik ta'sir ko'rsatish uchun ishlatiladi. Richards va Smart

¹³⁰ Bryson, J. J., Diamantis, M. E., and Grant, T. D. (2017). Of, for, and by the People: The Legal Lacuna of Synthetic Persons. *Artif. Intell. L.* 25 (3), 273–291. doi:10.1007/s10506-017-9214-9

(2013) ga ko'ra, har xil turdagi robotlar bilan ishlaganda, tanlash uchun bir qancha raqobatdosh metaforalar mavjud va ulardan birini tanlash robototexnikani boshqarishga urinishning muvaffaqiyati yoki muvaffaqiyatsizligi uchun muhim ta'sir ko'rsatadi.

Bundan tashqari, Qo'shma Shtatlardagi tartibga solish organlari ilgari jarrohlik robotlarini minimal invaziv laparoskopik jarrohlik bilan solishtirgan, bu esa tozalash jarayonini tezlashtirgan.

Robotlar haqida antropomorfik til nuqtai nazaridan o'ylash, go'yo ular odamlar kabi, nafaqat qonun uchun, balki robototexnika tadqiqotining boshqa fanlari uchun ham juda jozibali metaforadir. Agar robot tasvirlarida antropomorfik artefaktlar mavjud bo'lsa, masalan, kino va adabiyotning androidlari, bu nozik o'xshashlikdan foydalangan holda qonun bilan qanday muammo bo'ladi? Sun'iy intellektni insoniy sifatlar bilan to'ldiradigan ushbu nutqning xavf-xatarini tushunish uchun avvalo texnologiya haqida ko'proq tushunchaga ega bo'lishimiz kerak.

MUHOKAMA VA NATIJALAR

Moddiylik nafaqat ta'm masalasidir. Robotlar (va ularni boshqaradigan odamlar) haqidagi fikrimiz ularning qanday yaratilganiga ta'sir qiladi. Richards va Smart (2013) metaforalarga asoslangan robotlardan jamiyat nimani kutayotgani mavzusini ko'taradi: virtual butlerlar, virtual uy hayvonlari yoki virtual bolalar? Bu savollarga javoblar robotning tashqi ko'rinishi va o'rnatilishiga ta'sir qiladi. Kokelbergga ko'ra, bunday agentlarga mas'uliyat yuklash - bu shakl va ishlashni boshdan kechirish, his qilish va ko'rishdir. Shu ma'noda, "virtual agentlik" va "virtual mas'uliyat" "insonlarning bir-biriga va (ba'zi) noinsoniylarga boshqasi qanday idrok etilishi va boshdan kechirilishiga qarab bog'laydigan javobgarlik" degan ma'noni anglatadi.

Sophia, insoniy robot, insonparvarlik xususiyatlariga qaramay, asosiy dasturga amal qiladi. Shu nuqtada, metafora noto'g'ri bo'lishi mumkin: robotlarning odamga o'xshash ko'rinishi bizni ularni odam deb adashishimizga olib kelishi mumkin. Hamma robotlar ham androidlar emasligi sababli, robotlashtirilgan ob'ektlarning imkoniyatlari haqidagi noto'g'ri taxminlarga asoslangan tartibga solish choralarini ko'rib chiqishda shakl illyuziyasining antropomorfizmi zararli bo'lishi mumkin.¹³¹

Robotlarga insoniy fazilatlarining proektsiyasi ularning tashqi ko'rinishiga bog'liq emas. Odamlar onglilik va intellekt kabi insoniy xususiyatlarni antropomorfik shaklga ega bo'lmagan taqdirda ham sun'iy artefaktlarga biriktiradilar. Tizimning

¹³¹ Coeckelbergh, M. (2021). Three Responses to Anthropomorphism in Social Robotics: Towards a Critical, Relational, and Hermeneutic Approach. *Int. J. Soc. Robotics* 1. doi:10.1007/s12369-021-00770-0

avtonomiyasi o'sib borishi, uning kirishlari (buyruqlari) va robotning xatti-harakati o'rtasidagi bog'lanishni qiyinlashtirgani sayin, odamlarga o'xshashliklar keng tarqalgan bo'lib, bu har qanday me'yoriy urinishlarni, xoh axloqiy munozaralar nuqtai nazaridan, xoh kim javobgarligini aniqlash kabi huquqiy masalalarda to'sqinlik qilishi mumkin. robot artefaktlari natijasida yuzaga kelishi mumkin bo'lgan zarar uchun.

Mavjud huquqiy qoidalar, elektron shaxs haqidagi bahsda keng e'tirof etilganidek, avtonom, aqlli robotlarni tasvirlashga va natijada ularni tartibga solishga qodir emas. Bugungi robotlar kutilmagan xatti-harakatlarga qodir ekanligini hisobga olsak, ularning yuridik (elektron) shaxsini tan olishgina qoladi. Ushbu argumentlar qatori muammolarga to'la. Birinchisi, avtonomiya nimani anglatishini aniq tushunmaslikdir. Shu bilan birga, avtonomiya natijaning oldindan aytib bo'lmaydiganligi bilan birlashtiriladi. Mashinalarni to'g'ridan-to'g'ri inson nazorati oldindan aytib bo'lmaydigan hayratlanarli effektlarni keltirib chiqarishi mumkin.

"Avtonomiya" so'zini bir nuqtada teleoperatsiya, telepresensiya yoki inson nazoratini talab qiladigan robot ilovalarida ishlatish mumkinmi? Agar robot doimiy ravishda inson nazoratisiz ishlasa, lekin faqat kerak bo'lganda boshqarilsa, uni avtonom deb tasniflash mumkinmi? Shu nuqtai nazardan, "avtonomiya" atamasining ta'rifi yo'qligi uning naturalizatsiyasiga olib keladi, ya'ni avtonomiya berilgan narsa sifatida tasvirlanadi, go'yo bu tizimlarning taxmin qilingan razvedkasining muqarrar natijasidir.¹³²

Avtonomiya mas'uliyat faqat falsafiy ma'noda axloqiy aktyorga berilishi mumkin degan tushuncha bilan bog'liq. Shu ma'noda avtonomiya ham sub'ektivlik kabi zamonaviy falsafiy munozaraning tarkibiy qismidir. "Zamonaviy zamon"dagi axloqiy tushunchalar shaxsning o'ziga nima to'g'ri kelishini belgilashda sub'ektiv erkinligini qabul qilish uchun rivojlangan. Kant axloqning itoatkorlik paradigmasini inkor etib, avtonomiya sifatidagi axloq tushunchasini samarali rivojlantirdi.

Axloqiy sifat tengsizligini rad etish har bir shaxsni o'z qonun chiqaruvchisiga aylantiradi, shunda har bir kishi o'z harakatlarini tashqi aralashuvga muhtoj bo'lmasdan hukm qila oladi. Ushbu avtonomiya kontseptsiyasining muhim antropotsentrik komponenti tanqid qilinishi mumkin bo'lsa-da, hozirgi vaqtda ushbu tavsiflangan xususiyatlarga mos keladigan robot artefaktlari mavjud emas, bu esa robotlarni mustaqil agentlar sifatida rad etadi. Yuridik shaxslarni kompaniyalar va

¹³² Bakhramova, Mokhinur. "THE ROLE AND IMPORTANCE OF ONLINE ARBITRATION AND ELECTRONIC DISPUTE RESOLUTION IN PRIVATE INTERNATIONAL LAW." ТЕОРЕТИЧЕСКИЕ АСПЕКТЫ ЮРИСПРУДЕНЦИИ И ВОПРОСЫ ПРАВОПРИМЕНЕНИЯ. 2021. <https://www.elibrary.ru/item.asp?id=46968096>

boshqa tijorat guruhlariga kiritish kabi ko'proq pragmatik dalillar bilan e'tiroz bildirilganda ontologik masala o'z o'rnini yo'qotadi, chunki qonun yuridik shaxsni, majburiyatlar va huquqlarga ega bo'lish qobiliyati sifatida, inson asosiga cheklamaydi.¹³³

Boshqa ma'noda, avtonomiyani shaxsning yordamisiz vazifalarni bajarish qobiliyati deb ta'riflash mumkin. Bu avtonomiyaga o'xshaydi. Robot artefakt dasturchi tomonidan oldindan belgilab qo'yilgan maqsad tufayli ma'lum bir faoliyatni amalga oshirish bilan bog'liq bo'lsa ham, bunday sharoitlarda avtonom dronlardan tortib haydovchisiz mashinalargacha, robot changyutgichga qadar turli darajadagi avtonomiya haqida gapirish mumkin. Kuchli agentlik kontseptsiyasi g'oyasidan yiroq bo'lishiga qaramay, agentlikning tashqi ko'rinishi mavjudligini inkor etib bo'lmaydi, biz ko'rganimizdek, bu muhim ahamiyatga ega. Richards va Smartning (2013) an'anaviy ta'rifiga ko'ra, robotli ob'ektlar ushbu agentlik hissi yordamida tekshiriladi, bu uning kuchli tuyg'usi bilan adashmaslik kerak.

Rivojlanish kontseptsiyasi yaxlit nuqtai nazar bilan bog'liq bo'lib, unda robotning xatti-harakati uning qismlari yig'indisi bilan chalkashtirilmaydi, artefakt aniq stsenariylarda kutilmagan, dasturlashtirilmagan xatti-harakatlarni amalga oshirgandek taassurot qoldiradi. Ajablanarlisi, hayratga kutuvchining sub'ektiv umidlari ta'sir qilishi mumkin. Agar biror kishi dasturchining nuqtai nazarini qabul qilsa ham, faqat cheklangan vaqt va makonda amalga oshiriladigan o'zaro ta'sir natijasida yuzaga keladigan barcha xatti-harakatlarni oldindan aytib bo'lmaydi.¹³⁴

Avtonomiya, shuningdek, insonning o'rganish qobiliyatiga bo'lgan ishonch bilan bog'liq. Robotning o'z vazifalarini bajarish uchun ma'lumotlarni to'plash va ishlab chiqish qobiliyatini haqiqiy o'rganish bilan solishtirish mumkinmi? Inson ishtirokisiz, mustaqil ravishda qaror qabul qilishga qodir robotlashtirilgan ob'ektlar allaqachon mavjud. Robot ob'ektning o'zi uning harakatlari va qarorlarini tartibga soluvchi qoidalarni o'zgartira oladimi? Ushbu mashinani o'rganish nimani o'z ichiga oladi? SI tizimlari xom ma'lumotlardan naqshlarni olish orqali o'z-o'zidan o'rganishi kerak. Mashinani o'rganish - bu resurs uchun atama. Nazorat qilinishi mumkin bo'lgan yoki bo'lmasligi mumkin bo'lgan o'quv jarayoni tizimga har bir urinishda bir xil ishni samaraliroq bajarishga imkon beradi, shuning uchun o'z tajribasini avtomatik ravishda oshiradi.

¹³³ Bertolini, A. (2013). Robots as Products: The Case for a Realistic Analysis of Robotic Applications and Liability Rules. *L. Innovation Techn.* 2, 214–247. doi:10.5235/17579961.5.2.214

¹³⁴ Calo, Ryan. (2015). Robotics and the Lessons of Cyberlaw. *California Law Review.* 1033. 513–563. v. n.

Chuqur o'rganish bugungi kunda mavjud bo'lgan eng kuchli va moslashuvchan ta'lim turidir. U tashqi dunyoni g'oyalarning moslashtirilgan ierarxiyasi bilan ifodalashga harakat qiladi, bu boshqa ilovalar qatorida tasvirni turkumlashtirish, nutqni aniqlash va ob'ektni aniqlash imkonini beradi.¹³⁵

Antropomorfik metafora sun'iy intellektning funktsional xususiyatlarini yashirganligi sababli, inson xususiyatlari va fazilatlariga taqlid qiluvchi bu nutq yangi texnologiya duch keladigan murakkab axloqiy dilemmalarga javoblarni xavf ostiga qo'yishi mumkin. Aslida, bu algoritmlar inson aql-zakovati bilan xato bo'lishi mumkin, deb taxmin qilish xatodir, chunki ular ma'lum sohalarda inson aqlidan ustun bo'lsa-da, boshqalarda etishmaydi.¹³⁶

Sun'iy intellektni yaratish uchun inson modellaridagi asosiy ilhomni tanqid qilish mumkin bo'lmasa ham, farqlar o'chirilganda va metafora va analogiyalarning tom ma'noda o'ylanganda ehtiyot bo'lish har doim juda muhimdir. Natijada, robototexnikani tartibga solish yoki tartibga solish bo'yicha har qanday urinishlarni ko'rib chiqishda haqiqiy avtonomiya yoki agentlik haqiqatini avtonomiya yoki agentlik hissi bilan adashtirmaslik juda muhimdir. Afsuski, artefaktlarning ko'zga ko'ringan agentligining yangi texnologiya tufayli paydo bo'lgan hissiyotlar bilan aralashishi avtonomiyaning naturalizatsiyasiga olib keladi, go'yo sun'iy intellektga ega har bir robot, xuddi odamlar kabi, o'ziga xos va avtonom qaror qabul qilishga majbur.

Xulosa qilib aytganda, Allaqachon klishega aylangan "robotlar kelmoqda" jumlasini ushbu texnologiyaning rivojlanishini to'g'ri tasvirlamaydi. Agar robotlar allaqachon kelgan bo'lsa, bu baland ovozda e'lon qilingan Robototexnika inqilobi nima? Robotik artefaktlar, ilgari sodir bo'lganidan farqli o'laroq, odamlar bilan bir xil muhitga tobora ko'proq integratsiyalashib bormoqda, bu esa, o'z navbatida, katta ta'sir ko'rsatishi mumkin, hali to'liq o'lchanmagan, buni tibbiy yordamda ushbu texnologiyalardan foydalanishda ko'rish mumkin. va qariyalar va bolalarga g'amxo'rlik qilish. Robotlar haqidagi tasavvur filmlar va adabiyotlarda uchraydigan androidlar kabi antropomorfik artefaktlar bilan bog'liqligi bilan ajralib turadi.

Huquq uchun ayniqsa xavfli metafora bu ramziylikka bo'ysunish, avtonomiya, ong va boshqa insoniy atributlarni robot artefaktlarida aks ettirishdir. Ko'pincha metafora atrofida dastlab birlashgan turli xil tushunchalar yo'qoladi, shuning uchun

¹³⁵ Bakhranova, Mokhinur. "ODR (Online Dispute Resolution) System as a Modern Conflict Resolution: Necessity and Significance." *European Multidisciplinary Journal of Modern Science* 4 (2022): 443-452. <https://emjms.academicjournal.io/index.php/emjms/article/view/114>

¹³⁶ Bahramova, Mohinur Bahramovna. "NIZOLARNI ONLAYN HAL QILISH (ODR) VA UNING XALQARO YURISDIKSIYASI." *Интернаука* 35-2 (2021): 43-44. <https://www.elibrary.ru/item.asp?id=46653440>

farqlar o'chiriladi va metafora va analogiyalar jonlanib, ularning to'g'ridan-to'g'ri ma'nosida o'ylanadi.¹³⁷

XULOSA

Odamlar va robotlarni ajratib turadigan ontologik asoslar haqidagi munozaralar yuridik shaxsning himoyasini sun'iy intellektga ega robotlashtirilgan artefaktlardan olib tashlash uchun etarli emasligi aniqlandi. Agar qonun muayyan maqsadlar uchun mo'ljallangan mol-mulkka, masalan, vaqflarga yuridik shaxs huquqini beradigan bo'lsa, huquq va burchlarga ega bo'lish qobiliyati faqat insonga tegishli emasligiga shubha yo'q. Aslida, biz elektron shaxsning pragmatik yoki funktsional chizig'ining keng tarqalganligini ta'kidlaymiz, u ontologik tahlillarga asoslangan falsafiy munozaralardan uzoqlashib, asosan korporativ yuridik shaxs modeliga asoslanishga intiladi. Yuridik shaxs sifatida robotlar bilan e'tiborning bu o'zgarishi, aksariyat hollarda hatto elektron shaxs tanqidchilari tomonidan ham e'tibordan chetda qoladigan muammolarni ham o'z ichiga oladi. Bu, asosan, kompaniyalarning timsoli jarayonida mavjud bo'lgan sabablarni noto'g'ri tushunish va "yuridik shaxs" atamasining huquq grammatikasidagi o'ziga xos o'rni bilan bog'liq.¹³⁸

Xorxe Luis Borxesning fantastik essesinde antropomorfik metaforaning shar bilan almashtirilishi bir qancha mutafakkirlarni ilhomlantirdi, toki u Paskal uchun labirint va tubsizlikka aylandi, u jismoniy dunyoning tinimsiz og'irligini his qilib, metaforasini to'g'rilab, davom etdi. "Tabiat cheksiz shar bo'lib, uning markazi hamma joyda va uning atrofi hech qaerda" deb da'vo qiladi.¹³⁹ Tadqiqotlari hisoblash uchun asos bo'lgan Blez Paskal cheksizga tikish bilan ham mashhur edi. Ushbu yagona o'yinchi o'yinida biz noaniqlikning mavjudligini axloqiy jihatdan aks ettirishimiz mumkin, hatto unga oqilona kirish imkoni bo'lmasa ham. Xuddi shu tarzda, bu jarayon bilan bog'liq axloqiy muammolarni shubha ostiga qo'yish uchun ontologik ta'riflarni yoki ushbu robot artefaktlari odamlarning kundalik hayotining bir qismiga aylanishini kutishimiz shart emas. Ijtimoiy robotlar haqida qayg'urishimiz kerakmi? Ijtimoiy yordamchi robototexnika deb ataladigan asosiy xavflar qanday? Agar, bir tomondan, elektron shaxs robotlar va odamlar o'rtasidagi umuman metaforik yaqinlashuvdan kelib chiqadigan muammolarga juda oz hissa qo'shsa;

¹³⁷ Balkin, Jack. (2015). The Path of Robotics Law, 06. Berkeley: California Law Review Circuit, 45–60., v.

¹³⁸ Alcaro, F. (1976). Riflessioni critiche intorno alla soggettività giuridica: significato di una evoluzione. Milan: Giuffrè.

¹³⁹ Bakhramova, Mokhinur. "THE ORIGINS OF THE ODR SYSTEM AND ITS ADVANTAGES OVER OTHER ADR METHODS." БАРҚАРОРЛИК ВА ЕТАКЧИ ТАДҚИҚОТЛАР ОНЛАЙН ИЛМИЙ ЖУРНАЛИ 2.1 (2022): 527-530. <http://sciencebox.uz/index.php/jars/article/view/1045>

boshqa tomondan, u antropomorfik ritorika va yashirin taqlid o'rtasidagi har doim ham shubhalanmaydigan aloqani xavfli tarzda kuchaytiradi.

REFERENCES

1. Bryson, J. J., Diamantis, M. E., and Grant, T. D. (2017). Of, for, and by the People: The Legal Lacuna of Synthetic Persons. *Artif. Intell. L.* 25 (3), 273–291. doi:10.1007/s10506-017-9214-9;
2. Coeckelbergh, M. (2021). Three Responses to Anthropomorphism in Social Robotics: Towards a Critical, Relational, and Hermeneutic Approach. *Int. J. Soc. Robotics* 1. doi:10.1007/s12369-021-00770-0
3. Bakhramova, Mokhinur. "THE ROLE AND IMPORTANCE OF ONLINE ARBITRATION AND ELECTRONIC DISPUTE RESOLUTION IN PRIVATE INTERNATIONAL LAW." ТЕОРЕТИЧЕСКИЕ АСПЕКТЫ ЮРИСПРУДЕНЦИИ И ВОПРОСЫ ПРАВОПРИМЕНЕНИЯ. 2021. <https://www.elibrary.ru/item.asp?id=46968096>
4. Bertolini, A. (2013). Robots as Products: The Case for a Realistic Analysis of Robotic Applications and Liability Rules. *L. Innovation Techn.* 2, 214–247. doi:10.5235/17579961.5.2.214
5. Calo, Ryan. (2015). Robotics and the Lessons of Cyberlaw. *California Law Review.* 1033. 513–563. v. n.
6. Bakhramova, M. (2022). ODR (Online Dispute Resolution) System as a Modern Conflict Resolution: Necessity and Significance. *European Multidisciplinary Journal of Modern Science*, 4, 443-452.
7. Bahramova, M. B. (2021). NIZOLARNI ONLAYN HAL QILISH (ODR) VA UNING XALQARO YURISDIKSIYASI. *Интернаука*, (35-2), 43-44.
8. Balkin, Jack. (2015). The Path of Robotics Law, 06. Berkeley: California Law Review Circuit, 45–60., v.
9. Alcaro, F. (1976). *Riflessioni critiche intorno alla soggettività giuridica: significato di una evoluzione.* Milan: Giuffrè.
10. Bakhramova, M. (2022). THE ORIGINS OF THE ODR SYSTEM AND ITS ADVANTAGES OVER OTHER ADR METHODS. *БАРҚАРОРЛИК ВА ЕТАКЧИ ТАДҚИҚОТЛАР ОНЛАЙН ИЛМИЙ ЖУРНАЛИ*, 2(1), 527-530.

NIZOLARNI HAL ETISHDA MEDIATSIYA INSTITUTINING O'RNI VA AHAMIYATI

Nurmamatov Nurbek O'rinboy o'g'li,

Toshkent davlat yuridik universiteti magistranti

@gmail: nurbek15361@gmail.com

Qudrat Matkarimov Qalandarovich,

Toshkent davlat yuridik universiteti "Sud, huquqni muhofaza qiluvchi organlar va advokatura" kafedrasi dotsent vazifasini bajaruvchisi, yuridik fanlari doktori

E-mail: matkarimovqudrat79@gmail.com

ANNOTATSIYA

Mediatsiya tushunchasi, lotincha "mediare" so'zidan olingan bo'lib, "vositachilik qilish" degan ma'noni anglatadi. Shu sababli xalqaro muomalada mediatsiya "vositachilik", "yarashtirish maqsadida aralashuv" ma'nolarida qo'llanadi va yuridik adabietlarda mediatsiya va vositachilik tushunchalari bir xil ma'no kasb etadi. Maqolada mediatsiya tushunchasi va uning vazifalariga to'xtalib o'tiladi.

Kalit so'zlar: mediatsiya, mediatsiya vazifalari, mediatsiya maqsadi, sud, huquq, nizo, farmon, muzokara.

АННОТАЦИЯ

Понятие медиации происходит от латинского слова «mediare». Означает «посредник». Поэтому он международный "посредничество", "вмешательство для примирения" и посредничество и посредничество в юридической литературе. Понятия имеют одинаковый смысл. Концепция посредничества и обсуждаются его функции.

Ключевые слова: медиация, функции медиации, цель медиации, суд, закон, спор, указ, переговоры.

ABSTRACT

The concept of mediation is derived from the Latin word "mediare", which means "mediation". Therefore, in international relations, mediation is used in the sense of "mediation", "intervention for reconciliation", and in the legal literature, the concepts of mediation and mediation have the same meaning. The article discusses the concept of mediation and its functions.

Keywords: mediation, mediation functions, purpose of mediation, court, law, dispute, decree, negotiation.

KIRISH

Qonuni rivojlantirish tarixida Vavilon, Qadimiy Gretsiya va Qadimiy Rimda mediatsiyani qoʻllash qayd etilgan. Rim huquqida Yustinian kodeksidan boshlab (miloddan avvalgi VI asr) bahs-munozaralarni hal qilish uchun vositachilik tan olingan. Mediatsiya texnologiyasi asosan savdoda qoʻllanilgan. Rimliklar bahs-munozaralarni hal qiluvchi mutaxassislarni “medium” – “vositachi” soʻzi bilan ifodalashgan. Vositachilarga alohida hurmat bilan munosabatda boʻlishgan. Ularni dohiylar va ruhoniylar bilan bir qatorga qoʻyishgan. Zamonaviy tushunchalarda mediatsiya XX asrning ikkinchi yarmida AQSh, Avstraliya va Buyuk Britaniyada rivojlana boshlagan. Yevropada mediatorlar oilaviy munozaralarni hal qilishga jalb qilingan.

ADABIYOTLAR TAHLILI VA METODOLOGIYA

BMT ustavining 33-moddasida mediatsiya (vositachilik) nizolarni hal etish vositasi sifatida tan olingan. Shuningdek, Yevropa parlamenti va kengashining 2008 yilgi 52-direktivasi fuqarolik va tijorat nizolarida mediatsiya tushunchasiga quyidagicha taʼrif beriladi: «taraf boshlab bergan èki sud tomonidan tayinlangan èxud milliy qonunchilik bilan belgilanganidan qatʼi nazar, ikki èki undan ortiq nizolashuvchi taraflarning nizoni hal etish toʻgʻrisida kelishuvga erishish maqsadida uchinchi shaxsga murojaat etish jaraènidir».

Mediatsiyaning maqsadi– nizolashuvchi taraflarning nizolarini mustaqil, oʻzaro foydali shartlar asosida hal etish imkoniyatini topishga koʻmaklashishdan iborat boʻlib, uning asosiy tamoyillariga ixtiyoriylik, taraflarning tengligi, betaraflik, mediatorning xolisligi, maxfiylik kabilar kiradi. Mediatsiya jaraèni muzokaralardan iborat boʻlib, uning muvaffaqiyati nafaqat taraflarning kelishmovchiliklarini hal etishga boʻlgan irodasi va intilishi, balki mediatorning tajribasi va mahoratiga ham bogʻliqdir. Umuman olganda, mediatsiya – bahs-munozaralarni uchinchi betaraf tomon ishtirokida tartibga solishga doir huquqiy texnologiya. Ushbu yoʻnalish oʻzining maʼlum bir shartlari va tamoyillariga ega.

Masalan:

tomonlarning teng huquqliligi;

ixtiyoriylik;

oʻzaro hurmat;

konfidensiallik;

jarayonning shaffofligi;

mediatorning xolisligi.

Mediatsiya suddan tashqari tartibda, bahs-munozarani sud tartibida ko‘rib chiqish jarayonida, sudning qaror chiqarish uchun zalni tark etishidan oldin. Agar gap Hakamlik sudi haqida ketaётgan bo‘lsa, shakl xuddi shunday bo‘ladi. Mediatsiyada ishtirok etish fakti aybga iqrор bo‘lishning isboti hisoblanmaydi.

Mediatsiyaga nisbatan jamiyatda vujudga kelgan ehtiёт o‘tgan asrda yangi kasb – mediatorlarning shakllanishiga olib kelgan. Mediatorlar dalillarnitekshirmaydi va taraflarning talablari qonuniyligiga baho bermaydi, aksincha, ularning asosiy vazifasi – taraflar o‘rtasida bir-birlarini tushunishga, taraflar uchun maqbul shartlarda muammoni hal etishimkoniyatlarini izlash va hal etishga ko‘maklashishdan iboratdir. Mediatsiya – majburiy kuchga ega bo‘lmagan, taraflarning ixtiёriyligiga asoslangan konfidensial jaraён. U nizolashaётgan taraflarning ixtiёriga ko‘ra tanlab olingan betaraf uchinchi shaxsning vositachiligida shartnomaviy huquqiy munosabatlardan kelib chiqqan nizoni o‘zaro murosa – yarashuv yo‘li bilan huquqiy asosda hal etish jaraёnidir. Betaraf uchinchi shaxs – mediator.

MUHOKAMA VA NATIJALAR

Mamlakatimizda bozor iqtisodiyotiga asoslangan munosabatlar rivojlanib borar ekan, bozor munosabatlarining sub’ektlari o‘rtasida turli nizolar vujudga kelishi tabiiy holat sanaladi. Amaliyot ham oilaviy huquqiy munosabatlardan kelib chiqayotgan nizoli holatlar kam emasligini ko‘rsatmoqda. Bu kabi nizolashayotgan taraflar masalaning yechimini topish maqsadida an’anaviy yo‘lni tanlashga, ya’ni sudga murojaat qilishlariga to‘g‘ri keladi. Hozirgi kunda rivojlangan xorijiy davlatlar huquqiy tizimida nizoni sudgacha olib bormasdan, muqobil yo‘l bilan hal qilishga qaratilgan mediatsiya yarashtiruv protsedurasi alohida ahamiyat kasb etmoqda. O‘zbekistonda ham chinakam bozor mexanizmlarining joriy qilinishi va amalga oshirilishi bozor munosabatlarining har bir sohasini tartibga soluvchi zarur huquqiy zamin yaratilishini talab qiladi. Avvalo mediatsiya tushunchasiga alohida to‘xtaladigan bo‘lsak, ko‘pchilikka tanish bulib ulgurgan bu so‘z lotin tilidagi “mediare” so‘zidan olingan bo‘lib, “vositachilik qilish, kelishtirish maqsadida aralashish” degan ma’nolarni bildiradi. [Ошибка! Источник ссылки не найден.] Mediatsiya - bu bir birini tushunish va nizoli holatni bartaraf etuvchi bitim tuzishga erishish maqsadida xolis shaxs - mediator (vositachi) ishtirokida taraflarning erkin muzokaraga kirish yo‘li bilan nizoni muqobil hal qilish usulidir. Dastlab ilk marotaba Vavilon, Qadimiy Gresiya va Qadimiy Rimda mediatsiyani qo‘llash qayd etilgan. Rim huquqida Yustinian kodeksidan boshlab (miloddan avvalgi VI asr) bahs-munozaralarni hal qilish uchun vositachilik tan olingan. Vositachilarga alohida

hurmat bilan munosabatda bo‘lishgan. Ularni ruhoniylar bilan bir qatorga qo‘yishgan. Mediatsiya texnologiyasi asosan savdoda qo‘llanilgan.

Endilikda mediatsiya instituti - ko‘plab davlatlar huquqiy voqeligining ajralmas qismi hisoblanadi. Zamonaviy tushunchalarda mediatsiya XX asrning ikkinchi yarmida AQSh, Avstraliya va Buyuk Britaniyada rivojlana boshlagan. Mediatsiyaning yanada rivojlanishi va dunyo bo‘ylab keng yoyilishiga hozirgi Amerika modeli ulkan ta‘sir ko‘rsatdi. Jahonning aksariyat davlatlarida nizolarni hal qilishning muqobil usullaridan biri mediatsiya qonun bilan tartibga solingan bo‘lib, nizolarning asosiy qismi sudga murojaat etilmasdan muzokaralar yo‘li bilan hal qilib kelinmoqda. nizolashuvchi shaxslar mediatorni o‘zlari tanlaydilar va mediatsiya jarayoniga ixtiyoriy kirishadilar. Sudda taraflar sudyani tanlay olmaydi, sudga esa faqat yashash joylari bo‘yicha murojaat qilishga majburlar; agar sudning vazifasi taraflarning qaysi biri haq yoki aybdorligini aniqlashdan iborat bo‘lsa, mediatsiya taraflarning kelishuviga erishishga hamda mediatorning yordami bilan nizoni hal qilishning turli hil yechimlarini muhokama qilishga qaratilgan; sudda nizolashayotgan taraflar sud qaroridan norozi bo‘lgan taqdirlarida ham uni bajarishga majburlar. Mediatsiyada barcha qarorlar faqat taraflarning o‘zaro kelishuvi asosida qabul qilinadi va ular ixtiyoriy ravishda uni bajarish majburiyatini oladilar; mediatsiya sud jarayoniga nisbatan maxfiy tarzda o‘tkaziladi va har bir taraf istagan vaqtida uni davom ettirishdan bosh tortishi mumkin, sudda esa aksincha, muzokaralarni istalgan vaqtda tugatib bo‘lmaydi, jarayon ham oshkora bo‘ladi; sudlarning ish hajmi shu darajada yuqoriki, ishlarni ko‘rib chiqish bir necha oy va undan ortiq vaqtga cho‘zilib ketadi, mediatsiya jarayoni esa juda qisqa muddatda ham yakunlanishi mumkin; mediatsiya sud jarayoniga qaraganda har tomonlama tejamli bo‘ladi. Mediatsiya sud jarayonining muqobil usuli bo‘lib, sudga nisbatan qator farqlarga ega: mediatsiyada taraflar istaganlaricha barcha masalalarni bemalol muhokama qiladilar; sud jarayoni protsessual qonunlar doirasida o‘tkaziladi, qaror faqat qonunga asoslanib qabul qilinadi, mediatsiyada esa qarorni taraflarning o‘zlari qabul qiladilar. Mediatsiya nazariy jihatdan nizolarni hal qilishning arzon va tezkor shakli hamda sud jarayoniga norasmiy alternativ hisoblanadi. Mediatsiya nizolarni hal qilishning boshqa usullari, xususan nizolarni sud tartibida hal qilishdan o‘zining bir qator afzalliklari bilan ajralib turadi. Jumladan, nizolarni hal qilishning muqobil protsedurasi sifatida, mojaro ishtirokchilariga nizolarni hal qilish variantlarini mustaqil ravishda belgilash huquqini berish kabi afzalliklarga ega. Shu bilan birga, nizo tomonlari moliyaviy mezonlari, raqobatbardoshligi, bozor narxlari va ishbilarmonlik obro‘cini hisobga olgan holda ularning tijorat ehtiyojlaridan kelib

chiqib manfaatli yechim to'g'risida kelisha olishlari mumkin. Mediator va sudylar o'rtasidagi farq tomonlarning da'volarini va ularning huquqlarini belgilovchi omillarni tahlil qilish uchun qo'llanilishi kerak bo'lgan muayyan standartlar yoki qoidalarning yo'qligidadir. Mediatsiyaning yana bir afzalligi uning maxfiyligi, shuningdek vositachining tomonlarga o'zlariga mos keladigan har qanday yechimni ishlab chiqishda yordam berish huquqidir. Mediatsiya shartnomasi nizoli tomonlarning o'zaro roziligi bilan tuziladi. Nizoni shu tarzda hal qilish to'g'risidagi band nizoni muzokaralar jarayonida hal qilishning eng qulay va sodda variantidir. Mediatsiyadan foydalangan holda muzokaralar nizo yuzaga kelgan bosqichda, shuningdek nizoli tomonlar nizolarni hal qilishning boshqa jarayonlariga, shu jumladan sud protseduralariga kirganda ham foydalanishlari mumkin. Faoliyat ko'rsatkichlariga ko'ra, nizolarni mediatsiya usuli bilan hal qilish nizoning barcha bosqichlarida muvaffaqiyatli bo'ladi.

Intellektual mulk to'g'risidagi nizolarda vositachilik qilish, ayniqsa tomonlarning nizoni o'zi yoki nizoda ko'rsatilgan faktlarni yoki intellektual mulk huquqlarini sir saqlashi yoki o'ta muhim bo'lgan taqdirda dolzarb bo'ladi.

Bugungi kunda yurtimizda, asosan, mediatsiya, hakamlik sudlari va apellatsiya kengashi sudgacha nizolarni hal qilish vositasi bo'lib bormoqda.

Mediatsiya boshqa rivojlangan davlatlarning huquqiy tizimlarida, masalan, Angliya, Avstraliya, AQSh, Kanada va boshqalarda azaldan ma'lum bo'lib kelgan. Rossiya Federatsiyasida XXI asrdan boshlab ommalasha boshladi. Shu bilan birga O'zbekiston Respublikasida ham mediatsiya instituti kirib keldi. Huquqshunos olimlarning fikriga ko'ra, mediatsiya, zamonaviy sharoitlarda keng tarqalgan va nizolarni hal qilish usuli sifatida muhim ahamiyatga ega. Bizning huquqiy tizimimizda mediatsiya instituti Mediatsiya to'g'risidagi qonun qabul qilinishi bilan tartibga solinadi. Mazkur qonun 2018-yil 3-iyulda qabul qilindi. "Mediatsiya to'g'risida"gi qonunning maqsadi nizolarni tartibga solishning muqobil usullarini rivojlantirish uchun huquqiy shart-sharoitlar yaratish, sud tizimiga tushadigan ish hajmini kamaytirishdan iborat.

"Mediatsiya to'g'risida"gi qonun 2019-yilning 1-yanvaridan amal qila boshladi. Shu munosabat bilan jamiyatimiz ijtimoiy ongiga "mediatsiya" voqeligining, yangi institutining tub mohiyatini singdirish, uning ahamiyatini, qadr – qimmatini hamda afzalliklarini keng jamoatchilikka tushuntirish, izohlab berish o'ta dolzarb masalaga aylandi. Ushbu dolzarblikning boisi, bir tomondan, dunyo miqyosida ko'plab xorijiy davlatlar amaliyotida mediatsiyaning yuqori samara bilan qo'llanilayotganligi, ikkinchi tomondan, xalqimizning tarixan shakllangan, biroq hozirda anchayin

unitilayozgan “murosai madora” degan qadriyati hamda an’analarini qayta jonlantirish ehtiyoji kun tartibiga chiqqanligidadir. Shunga ko‘ra, mediatsiya institutining nazariy – huquqiy asoslarini, yuridik hamda ijtimoiy – ma’naviy tabiatini, mazmunini, prinsiplarini, strukturasi, o‘ziga xos xususiyatlari hamda belgilarini, tasnifi(modellari)ni kompleks mushohada etish ham nazariy, ham amaliy ahamiyat kasb etadi.[3]

Ushbu qonun bilan fuqarolik huquqiy munosabatlar, shu jumladan tadbirkorlik faoliyatini amalga oshirish munosabati bilan kelib chiqadigan nizolar, shuningdek yakka mehnat nizolari va oilaviy huquqiy munosabatlardan kelib chiqadigan nizolar, agar qonunda boshqacha qoida nazarda tutilmagan bo‘lsa, taraflarning mediatsiya qo‘llash bilan bog‘liq munosabatlarga nisbatan, taraflarning xohish-istagi asosida, suddan tashqari tartibda, nizoni sud tartibida ko‘rish jarayonida, sud hujjatlarini qabul qilish uchun sud alohida boshqa xonaga kirguniga qadar, shuningdek sud hujjatlari va boshqa organlar hujjatlarini ijro y e tish jarayonida mediatsiya tartibini qo‘llash mumkinligi belgilandi.[**Ошибка! Источник ссылки не найден.**] Mediatsiya jamoat manfaatlariga va mediatsiyada ishtirok etmayotgan uchinchi shaxslarning huquq hamda qonuniy manfaatlariga daxl qiladigan yoki daxl etishi mumkin bo‘lgan nizolarga nisbatan tatbiq qilinmaydi.

Mediatsiya nizolarni hal qilishning boshqa usullari, xususan nizolarni sud tartibida hal qilishdan o‘zining bir qator afzalliklari bilan ajralib turadi. Birinchidan, nizolarni mediatsiya vositasida hal qilish sud tartibiga nisbatan ancha qisqa muddatlarda amalga oshiriladi. “Mediatsiya to‘g‘risida”gi Qonunning 23-moddasida mediator va taraflar mediatsiya tartib-taomili o‘ttiz kundan ortiq bo‘lmagan muddatda tugallanishi uchun barcha mumkin bo‘lgan choralarni ko‘rishi kerakligi, zarur bo‘lgan taqdirda, mediatsiya tartib-taomilini amalga oshirish muddati taraflarning o‘zaro roziligi bilan o‘ttiz kungacha uzaytirilishi mumkinligi belgilangan. Ikkinchidan, mediatsiya tartib-taomillari qo‘llanilganda ishga taalluqli barcha ma’lumotlar mutlaqo sir tutiladi. O‘rtadagi nizo va unga oid faktlardan faqatgina taraflar va ularning vakillari hamda mediator xabardor bo‘lishi mumkin va ularga qonun bilan bu axborotlarni oshkor qilmaslik majburiyati yuklatiladi. Maxfiylik prinsipi ayniqsa oilaviy nizolar hamda tadbirkorlik faoliyati bilan bog‘liq munosabatlardan kelib chiqadigan nizolarda muhim ahamiyatga yega. Nizoni mediatsiya usulida hal qilish bunday salbiy oqibatlardan ishonchli himoya bo‘lib xizmat qiladi. Uchinchidan, mediatsiya vositasida hal qilinadigan nizolarda har ikkala taraf uchun ham maqbul kelishuvga erishiladi.[2]

Sud tartibida ko‘riladigan nizolar bo‘yicha bir taraf foydasiga chiqarilgan qaror ikkinchi tarafning ziyoniga xizmat qiladi. Mediatsiyani qo‘llashda taraflar ixtiyoriy ravishda mediativ kelishuv tuzish orqali nizoni hal qilish yo‘llari va usullari, kelishuvda belgilangan majburiyatlarni bajarish muddatlari hamda ushbu majburiyatlarni bajarmaslik oqibatlarini ham belgilab qo‘yishlari mumkin. Xususan, “Mediatsiya to‘g‘risida”gi Qonunning 29-moddasida mediatsiya tartib-taomilini amalga oshirish natijalari bo‘yicha taraflar kelib chiqqan nizo yoxud majburiyatlarni bajarish shartlari va muddatlari xususida o‘zaro maqbul qarorga erishgan taqdirda, taraflar o‘rtasida yozma shaklda mediativ kelishuv tuzilishi, mediativ kelishuv uni tuzgan taraflar uchun majburiy kuchga ega bo‘lib, ushbu kelishuv unda nazarda tutilgan tartibda hamda muddatlarda taraflar tomonidan ixtiyoriy ravishda bajarilishi, mediativ kelishuv bajarilmagan taqdirda taraflar o‘z huquqlari himoya qilinishini so‘rab sudga murojaat etishga haqliligi, mediativ kelishuv bajarilmasligining oqibatlari taraflar tomonidan ushbu kelishuvning o‘zida belgilab qo‘yilishi mumkinligi belgilangan.[4]

Qonunda mediatsiya ishtirokchilari hamda ularning huquq va majburiyatlari aniq belgilab qo‘yilgan. Xususan, taraflar va mediator mediatsiya ishtirokchilari bo‘lib, jismoniy shaxslar ham, yuridik shaxslar ham ishtirokchi bo‘lishi mumkin. Taraflarning mediatorni ixtiyoriy tanlash va undan voz kechish, mediatsiyada shaxsan o‘z vakillari orqali ishtirok etish huquqlari bo‘lib, taraflar kelishuvni nazarda tutilgan tartib va muddatlarda bajarishga majbur.

Shu o‘rinda nizolarni tinch yo‘l bilan hal etishdek xayrli ishni amalga oshiradigan shaxs muayyan huquq va majburiyatlarga ega bo‘lishi zarurligiga e‘tibor qaratmoqchimiz. Hujjatda mediatorning huquq va majburiyatlari aniq belgilab qo‘yilgan. Bu huquqlardan unumli foydalana biladigan hamda majburiyatlarini to‘liq ado etadigan shaxslargina mediator sifatida hurmat va e‘tibor qozona oladi.

Mediatsiya taraflarning xohish-istagi asosida qo‘llaniladi. U suddan tashqari tartibda, nizoni sud tartibida ko‘rish jarayonida, sud hujjatini qabul qilish uchun sud alohida xonaga maslahatxonaga kirguniga qadar qo‘llanilishi mumkin. Mediatsiyani qo‘llash to‘g‘risidagi kelishuv shartnomadagi uning tarkibiy qismi bo‘lgan shart tarzida yoki alohida kelishuv tarzida yozma shaklda tuziladi. Kelishuvda taraflar o‘rtasida kelib chiqqan yoki kelib chiqishi mumkin bo‘lgan barcha yoki muayyan nizolar mediatsiya tartib-taomilini amalga oshirish yo‘li bilan hal etilishi kerakligi haqidagi qoida bo‘lishi darkor.

Tartib-taomilni amalga oshirish chog‘ida davlat organining bevosita aralashuvi taqiqlanadi. Sud muhokamasi jarayonida, nizoni vakolatli davlat organida ko‘rish

asnosida mediatsiya tartib-taomilini amalga oshirish chogʻida taraflar tomonidan erishilgan mediativ kelishuv tegishli ish qaysi sud yoki vakolatli davlat organining yurituvida turgan boʻlsa, darhol oʻsha sudga yoki vakolatli davlat organiga yuboriladi. Nizo kelishuv bilan mediatsiya tartibida hal qilingan taqdirda, toʻlangan davlat boji qaytarilishi lozim.

Davlat organi ishtirokida nizo kelib chiqqan taqdirda, davlat organi mediatsiyani qoʻllash boʻyicha choralar koʻrishi kerak. Kelishuv tuzilgan kundan eʼtiboran tartib-taomil boshlanadi. Ushbu qonundan kelib chiqib aytadigan boʻlsak, mediatsiya tartib-taomilini amalga oshirish natijalari boʻyicha taraflar kelib chiqqan nizo xususida oʻzaro maqbul qarorga erishgan taqdirda, taraflar oʻrtasida yozma shaklda mediativ kelishuv tuziladi. Mediativ kelishuv uni tuzgan taraflar uchun majburiy kuchga ega boʻlib, ushbu kelishuv unda nazarda tutilgan tartibda hamda muddatlarda taraflar tomonidan ixtiyoriy ravishda bajariladi. Mediativ kelishuv bajarilmagan taqdirda, taraflar oʻz huquqlarini himoya qilish uchun sudga murojaat etishga haqli. Mediativ kelishuv bajarilmasligining oqibatlari taraflar tomonidan ushbu bitimning oʻzida belgilab qoʻyilishi mumkin. Hozirgi kunda rivojlangan xorijiy davlatlar huquqiy tizimida nizoni sudgacha olib bormasdan, muqobil yoʻl bilan hal qilishga qaratilgan mediatsiya – yarashtiruv protsedurasi alohida ahamiyat kasb etmoqda. Xususan, AQSh, Germaniya, Buyuk Britaniya, Avstriya, Yaponiya, Xitoy, Gonkong, Koreya Respublikasi, Hindistonda tashkil etilgan va muvaffaqiyatli faoliyat koʻrsatmoqda.

Mediatsiya nizolarni hal qilishning muqobil usuli sifatida ixtiyoriy ravishda maxfiy protsedura sifatida belgilanishi mumkin. Mediator neytral shaxs sifatida nizoli tomonlar bilan oʻz pozitsiyalarini aniqlash uchun oʻzaro aloqada boʻladi, shuningdek nizolarni oʻzaro manfaatli murosaga kelish shartlari bilan hal qilishning eng yaxshi alternativ usullarini tanlashga yordam beradi. Mediator faqat nizo boʻyicha aniq pozitsiyasini ishlab chiqishi kerak va tomonlarga nizoni hal qilish boʻyicha oʻz qarashlarini tavsiya sifatida taqdim etadi. Ularning vazifasi oʻzaro kelishuvdan soʻng tomonlar uchun majburiy boʻlib qolishi mumkin boʻlgan murosali yechimlarni topishdir. Mediatsiya shartnomasi nizoli tomonlarning oʻzaro roziligi bilan tuziladigan, hamda eng qulay va sodda variantdir.

AQSh, Buyuk Britaniya, Avstraliyada mediatsiya qonuniy ravishda tasdiqlangan va yarim asrdan koʻproq vaqt davomida muvaffaqiyatli faoliyat yuritib kelmoqda. Keyinchalik esa Germaniya, Fransiya, Belgiya va boshqa mamlakatlarda keng tarqaldi. Germaniyada mediatsiya adliya tizimiga uygʻun tarzda kiritilgan. Masalan, mediatorlar toʻgʻridan-toʻgʻri sudlar bilan ish olib boradi va yuzaga kelishi mumkin boʻlgan sud jarayonlarini sezilarli darajada kamaytiradi. Koʻpgina nemis

huquqshunoslik maktablarida mediatsiya bo'yicha doimiy kurs joriy qilingan. Ushbu davlatlarning qonunchiligi vositachilikni rag'batlantiradi va bir qator mamlakatlarda mediatsiya sudgacha majburiy protsedura hisoblanadi. [Ошибка! Источник ссылки не найден.] Quyida biz nizolarni muqobil hal yetish usullarini xorij tajribasida ko'rib chiqamiz.

Hindiston: Nizolarni muqobil ravishda hal qilish tizimi bu Hindiston aholisi uchun yangi holat emas. ADR qadim zamonlardan buyon Hindistonda keng tarqalgan. Tarix manbalar shuni ko'rsatadiki, qadimgi asrlarda inson odil sudlovni oson, arzon va qulay qilish tartibini sinab ko'rgan. Magatha imperiyasi Panchayatlar tashkil qilgan; ular oddiy va mayda tabiatdagi ishlarni ko'rib chiqish uchun birinchi vositasi bo'lgan. Nizolashayotgan tomonlar Panchayat qoidalariga rioya qilish to'g'risida shartnoma imzolashi kerak edi. Ishni o'rganish va o'z qarorini xolisona qabul qilish Panchayatning zimmasida bo'lgan. Gupta imperiyasi esa alohida alohida sud tizimiga ega edi. Sud tizimining eng past darajasida qishloq yig'ilishi yoki savdo gildiyasi bo'lgan. Bular o'zlari oldida paydo bo'lgan tomonlar o'rtasidagi nizolarni hal qilish uchun tayinlangan kengashlar edi. Ularning oldiga kelgan turli masalalarni hal qilish uchun tayinlangan alohida kengashlar mavjud edi. Agar odamlar biron bir tinch sharoitgaerisha olmasalar, bu kengashlar tomonidan hal qilingan.

Hindiston qonunchiligiga asosan ADRni keng ravishda ikkita toifaga ajratish mumkin: sud tomonidan ilova qilingan variantlar (Hakamlik, mediatsiya) va nizolarni jamoatchilik asosida hal qilish mexanizmi (Lok- Adolat).

Mediatsiya - bu vositachi, tashqi shaxs, nizoga betaraf bo'lgan, tomonlar bilan birgalikda ularning barchasi uchun maqbul bo'lgan yechimni topish jarayonidir. Mediatsiyaning asosiy maqsadi tomonlarga muzokara olib borish, suhbatlashish va neytral uchinchi tomon yordam beradigan variantlarni o'rganish, kelishuvni iloji bor-yo'qligini to'liq aniqlash imkoniyatini berishdir. Mediatsiyani ADR sifatida qo'llash inglizlarning Hindistonga kelishidan bir necha asrlar oldin boshlangan. O'sha paytda norasmiy panchayatlar qishloqlarning hurmatli oqsoqollari yoki Mahajanlar vositachi sifatida tayinlangan tomonlar o'rtasidagi nizolarni hal qilishda ishlatilgan. Shu kungacha Panchas yoki Pancha Parmeshvars, neytral uchinchi tomon sifatida, hindistondagi ba'zi qabilalar tomonidan guruhlar o'rtasidagi nizolarni norasmiy ravishda hal qilishda foydalanilgan. Britaniya mustamlakachiligi boshlanishi bilan mediatsiya rasmiy va qonuniylashtirilgan ADR mexanizmi sifatida tan olinishni boshladi. Hindistondagi mediatsiya bu eng mashhur va foydali usuldir. Hindistonda mediatsiya shartnomaviy jarayondir. Ishtirokchilar odatda mediator bilan vositachilik

shartnomasini imzolaydilar, shartnomada ishtirokchilar va mediator vositachilik qilishdan oldin, keyin nima qila olishi va qila olmasligi protsedurasini belgilaydi.

Hindistonda vositachilik quyidagi uchta usulda amalga oshiriladi: Majburiy mediatsiya: Ba'zi hollarda sudlar taraflar tayyor bo'lmasa ham, ishni vositachilikka yuborishadi. Bu Fuqarolik protsessual qonunida va Mediatsiya Qoidalarida nazarda tutilgan.

Sud tomonidan yuborilgan vositachilik: Sud tomonidan tayinlangan vositachilik bilan sud ishni faqat vositachiga yuboradi. Bu nizolarni tinch yo'l bilan hal qilishni rivojlanayotganining belgisidir. Sud jarayoni nuqtai nazarida mediatsiya nizolarni muqobil ravishda hal qilishning boshqa usullari bo'ladi. Shu bilan birga Fuqarolik protsessual kodeksida ham nazarda tutilgan bo'lib, mediator barcha tomonlarning manfaatlarini qondiradigan yechimlarni topishga harakat qiladi. Bu uzoq muddatli sud jarayondan ko'ra tinch va tez o'zaro munosabatlarni rivojlantirishga yordam beradi va shu bilan jamiyatdagi ziddiyatlarni oldini oladi.

Xususiy mediatsiya: xususiy mediatsiya - bu odatda ishtirokchilar tomonidan haq to'lanadigan, bir vaqtning o'zida, bir joyda va o'zlari tanlagan vositachi tomonidan amalga oshiriladigan jarayon.

Saudiya Arabistonida mediatsiyani tartibga solish qoidalari va tartib-taomili Saudiya tijorat arbitraj Markazi tomonidan belgilanadi. Nizolar mediatsiya va arbitraj orqali hal qilinadi. Saudiya tijorat arbitraj Markazi – mediatsiya va arbitraj tartib-taomili orqali fuqarolik va tijorat munosabatlaridan kelib chiqadigan nizolarni hal qilishni amalga oshiradigan notijorat tashkilot hisoblanadi. Saudiya Arabistoni Mediatsiya to'g'risidagi Singapur Konvensiyasini ratifikatsiya qilgan.

XULOSA

Xulosa o'rnida aytganda, mediatsiyaning yana bir muhim jihati, uni kitoblardan to'liq o'rganish qiyin, buning uchun nazariy bilimlardan foydalanib, amaliy mashg'ulotlarni ham o'zlashtirish zarur. Chunki mediatsiyaqanday jarayon ekanligini faqat amalda ko'rgandan keyingina bilish mumkin. Aynan mediatsiya usullarini to'liq o'zlashtirish uchun mediatsiyaga doir treninglar katta ahamiyat kasb etadi, muhimi amaliy mashg'ulotlar muzokaralarni o'tkazishda kommunikatsiya texnikalaridan foydalanish va mediatsiyaning nozik tomonlarini o'rganish uchun katta imkoniyatdir.

REFERENCES

1. Феоктистов А. В. Медиация как способ урегулирования конфликтов // Концепт. – 2014. – Спецвыпуск № 27. – АРТ 14821
2. Дни науки – 2017 : Сборник научных трудов по результатам ХХИИИ

Научно-практической конференции студентов, аспирантов и молодых ученых (27 апреля 2017 г.) : в 7-ми т. – Т. 4. – Макеевка : МЭГИ, 2017. – 512 с

3. Медиация: низоларни ҳал қилишнинг муқобил усули Тошкент – 2020;

4. Ўз.Рес. Медиация тўғрисидаги қонуни;

JAMOATCHILIK NAZORATINING HUQUQIY ASOSLARINI RIVOJLANISH BOSQICHLARI

Ibragimova Zulfiya Mudarifovna

Toshkent shahar yuridik texnikumi o‘qituvchisi.

ANNOTATSIYA

Ilmiy maqolada jamoatchilik nazoratini huquqiy asoslarini rivojlanish bosqichlari tahlil qilingan, davlat organlari faoliyatida jamoatchilik ishtirokini ta'minlab borish muammolari o'rganilgan. Milliy qonunchiligimiz uchun taklif va tavsiyalar ishlab chiqilgan.

Kalit so‘zlar: jamoatchilik nazorati, ommaviy axborot vositalari, davlat organlarining ochiqligi va oshkoraligi, ijtimoiy sherikchilik.

АННОТАЦИЯ

В научной статье анализируются этапы развития нормативно-правовой базы общественного контроля, проблемы обеспечения участия общественности в деятельности государственных органов. Разработаны предложения и рекомендации для нашего национального законодательства.

Ключевые слова: общественный контроль, СМИ, открытость и прозрачность государственных органов, социальное партнерство.

ABSTRACT

The scientific article analyzes the stages of development of the legal framework of public control, the problems of ensuring public participation in the activities of government agencies. Proposals and recommendations have been developed for our national legislation.

Keywords: public control, media, openness and transparency of government agencies, social partnership.

KIRISH

Ta'kidlash joizki fuqarolik jamiyatlari bir kechada paydo bo'lmaydi, demokratik konstitutsiyani tuzish yoki bozor iqtisodiyoti asoslarini o'rnatish mumkin bo'lgan muddat ichida ham vujudga kelishi mumkin emas¹⁴⁰. O'zbekiston o'z istiqlolining

¹⁴⁰ Дарендорф. Р. Современный социальный конфликт. Очерк политики свободы. / Пер. с нем. М., 2002. 64-бет

dastlabki kunlaridan o‘zi uchun ijtimoiy yo‘naltirilgan bozor iqtisodiyotiga asoslangan huquqiy demokratik davlat barpo etish, inson, uning manfaatlari, huquq va erkinliklari eng oliy qadriyat hisoblanadigan fuqarolik jamiyatini shakllantirish yo‘lini tanladi.

Mustaqillikning dastlabki yillaridanoq boshlangan keng ko‘lamli islohotlar mamlakatimiz taraqqiyotining strategik maqsadi – demokratik huquqiy davlat va bozor iqtisodiyotiga asoslangan adolatli fuqarolik jamiyati qurishga qaratilgan edi. Demokratik davlat hokimiyati favoliyatini tashkil etish faqatgina saylab qo‘yilgan sub’ektlar orqaligini boshqarish emas balki, fuqarolik jamiyatlarini tashkil etish, davlat organlari faoliyatini jamoatchilik nazorati sub’ektlari faoliyati bilan o‘zaro hamkorlik asosida tashkil etilishini ko‘rish mumkin. Shu o‘rinda keltirish lozimki demokratiyaning asosiy tamoyillaridan biri sifatida Konstitutsiya va qonun ustuvorligiga erishishda, tabiiyki, jamoatchilik nazorati institutidan unumli foydalanish muhim ahamiyat kasb etadi.

Aslida jamoatchilik nazorati yurtimizda uzoq tarixiy ildizlarga ega. Bu institut bizda qadim-qadimdan oqsoqollar Kengashi ko‘rinishida namoyon bo‘lib kelgan. Bu Kengashlar mahallalardagi obodonlashtirish, aholi muammolarini hal etish, o‘zini-o‘zi himoya qilish, hamisha ogoh va hushyor bo‘lish, farzandlar tarbiyasiga loqayd qaramaslik va boshqa jamoat ishlari bilan shug‘ullanadigan jamoatchilik tuzilmasi hisoblangan.

MUHOKAMA VA NATIJALAR

Jamoatchilik nazorati ijtimoiy adolatni qaror toptirish uchun shaxs, jamiyat va davlat aloqalarida muvozanat, tenglik, o‘zaro mas’uliyat va javobgarlikka xizmat qiladi. Mazkur institut yurtimizda insonning huquq va erkinliklari nafaqat davlat tomonidan kafolatlangani, balki davlat organlari faoliyatida ustuvor ahamiyatga ega ekanligini ta’minlaydi va bunda jamoatchilik nazoratining mavjudligi siyosiy hokimiyatning tom ma’noda xalq qo‘lida bo‘lishining ko‘rsatkichi hisoblanadi.

Xususan, Prezidentimiz bugungi kunda mamlakatimizda fuqarolik jamiyati barpo etishda yuzaga kelgan vaziyatga baho berib dedi: “Bugungi kunda mamlakatimizda jamoatchiligimiz tom ma’noda uyg‘ondi, endi turli lavozimdagi shaxslarning xatti-harakatlariga odamlarimiz bevosita baho berib, o‘z fikrini erkin ifoda etishga o‘rganayotganligini alohida ta’kidlagan¹⁴¹”.

141 Мирзиёев Ш.М. Конституция ва қонун устуворлиги – ҳуқуқий демократик давлат ва фуқаролик жамятининг энг муҳим мезонидир. uza.uz/oz/politics/konstitutsiya-va-onunustuvorligi-u-u-iy-demokratik-davlat-v-07-12-2019

Konstitutsiyamizning 32-moddasiga 2014 yil 16 aprel kungi O‘RQ-366-son qonuni bilan kiritilgan o‘zgartirish va qo‘shimchalarga asosan fuqarolarning davlat boshqaruv ishlarida ishtirok etish huquqining Konstitutsiyaviy asosi yanada kengaydi. Unga asosan fuqarolar davlat boshqaruvida, davlat organlarining faoliyati ustidan jamoatchilik nazoratini olib borish orqali ishtirok etadi.

Davlat hokimiyati va boshqaruvi organlari faoliyati ustidan jamoatchilik nazoratini amalga oshirishning konstitutsiyaviy asoslarining mustahkamlanishi fuqarolarning jamiyat va davlat ishlarini boshqarishdagi ishtirokini, davlat organlari faoliyati ustidan jamoatchilik nazoratini rivojlanishini, uning huquqiy asoslari mustahkamlanishini ta‘minlashga xizmat qilishi shubhasiz, albatta. Shu tariqa jamoatchilik nazorati instituti konstitutsiyaviy-huquqiy maqomga ega bo‘lish barobarida o‘z rivojining yangi sifat bosqichiga o‘tishi ham boshlandi.

Shu bilan birga, qonuniylikni ta‘minlash uni amalga oshiruvchilardan huquqiy bilimlarga ega bo‘lishni ham taqozo etadi. Zero, Shavkat Mirziyoev ta‘kidlaganidek, “Qonun ustuvorligini ta‘minlashda huquqiy madaniyatni yuksaltirish, fuqarolarni qonunga hurmat ruhida tarbiyalash muhim ahamiyat kasb etadi”¹⁴². Yuksak huquqiy madaniyat demokratik jamiyat poydevori hamda huquqiy tizim yetukligining ifodasi deb keltirish mumkin. Hamda, 2017–2021 yillarda O‘zbekiston Respublikasini rivojlantirishning beshta ustuvor yo‘nalishi bo‘yicha Harakatlar strategiyasida ham bu masalaga, jumladan, jamoatchilik nazoratining huquqiy asoslarini mustahkamlash zarurligiga katta e‘tibor qaratildi.

Shuningdek, O‘zbekiston Respublikasi Prezidenti 2017 yil 22 dekabrda Oliy Majlisga Murojaatnomasida jamoatchilik nazorati haqida “Bugungi kunga qadar davlat organlari faoliyati ustidan samarali jamoatchilik nazoratini amalga oshirishning aniq huquqiy mexanizmlari yaratish lozimligi ta‘kidlandi.

Shu nuqtai nazardan olganda jamoatchilik nazoratiga oid turli qonun hujjatlarida mavjud ko‘plab normalarni bir tizimga solinib, alohida qonun qabul qilish zarurligi davlatimiz rahbariyati, olimlar va jamoatchilik vakillari tomonidan aytilgan g‘oya va takliflar 2018 yilda ro‘yobga chiqdi, ya‘ni loyihasi keng jamoatchilik tomonidan ancha va batafsil muhokama qilingan qonun loyihasi nihoyat qabul qilindi. O‘zbekiston Respublikasining “Jamoatchilik nazorati to‘g‘risida”gi O‘RQ-474-son Qonuni 2018 yil 12 aprelda jamoatchilik nazoratini amalga oshirishning huquqiy asosi qabul qilinib, kuchga kirdi.

142 Qonun ustuvorligi va inson manfaatlarini ta‘minlash – yurt taraqqiёti va xalq farovonligining garovi. / Ўзбекистон Республикасининг сайланган Президенти Шавкат Мирзиёевнинг Ўзбекистон Республикаси Конституцияси қабул қилинганининг 24 йиллигига бағишланган тантанали маросимдаги маърузаси. 07.12.2016.

Mazkur qonun normasiga asosan, jamoatchilik nazorati to'g'risidagi qonunning maqsadi, jamoatchilik nazorati to'g'risidagi qonun hujjatlari, jamoatchilik nazorati sub'ektlari, ob'ekti, asosiy prinsiplari va shakllari belgilandi.

Xususan, jamoatchilik nazorati sub'ektlari sifatida O'zbekiston fuqarolarini, fuqarolarning o'zini o'zi boshqarish organlarini, NNT va OAVni belgilandi. Shuningdek, jamoatchilik nazorati jamoatchilik kengashlari, komissiyalari va qonun hujjatlarida belgilangan hollarda jamoatchilik nazoratini o'tkazishning boshqa tashkiliy shakllari tomonidan amalga oshirilishi mumkinligi belgilandi.

Jamoatchilik nazoratining ob'ekti sifatida esa davlat organlari va ular mansabdor shaxslarining qabul qilinayotgan normativ-huquqiy hujjatlarda, qararlarda, shuningdek davlat, tarmoq va mintaqaviy rivojlantirish dasturlarida jamoatchilik manfaatlarini, jamoatchilik fikrini hisobga olish bo'yicha, fuqarolarning, yuridik shaxslarning huquqlari va qonuniy manfaatlarini, jamiyat manfaatlarini himoya qilish sohasidagi qonun hujjatlari talablarining ijro etilishini ta'minlash bo'yicha, o'z zimmasiga yuklatilgan ijtimoiy va jamoat manfaatlariga daxldor vazifalar va funksiyalarni samarali bajarish bo'yicha, davlat xizmatlarini samarali va sifatli ko'rsatish bo'yicha, shu bilan birga ijtimoiy sheriklik doirasida amalga oshiriladigan bitim, shartnoma, loyiha va dasturlarni bajarish bo'yicha faoliyati belgilandi.

Shuningdek, davlat organlariga murojaatlar va so'rovlar, davlat organlarining ochiq hay'at majlislarida ishtirok etish, jamoatchilik muhokamasi, jamoatchilik eshituvi, jamoatchilik monitoringi, jamoatchilik ekspertizasi, jamoatchilik fikrini o'rganish, fuqarolarning o'zini o'zi boshqarish organlari tomonidan ijro etuvchi hokimiyat organlarining, boshqa tashkilotlar va muassasalarning hisobotlarini eshitish to'g'risidagi jamoatchilik nazorati shakllari belgilandi.

Shu bilan birga, jamoatchilik nazorati shakllarining tushunchasi hamda ularni amalga oshirish mexanizmlari, jamoatchilik nazoratining natijalarini rasmiylashtirish tartibi, jamoatchilik nazorati sub'ektlarining va davlat organlarining huquq hamda majburiyatlari ochib berildi. Mazkur qonun normasini davlat organlari bilan jamoatchilik sub'ektlari bilan birgalikda faoliyatini amalga oshirish, davlat organining nodavlat notijorat tashkilotlari, ommaviy axborot vositalari va fuqarolik jamiyatining boshqa institutlari bilan samarali hamkorligini ta'minlash uchun davlat organini fuqarolar bilan bog'lab turadigan "ko'prik" rolini bajardi deb keltirish mumkin.

Davlat boshqaruvi organlariga nodavlat notijorat tashkilotlari va fuqarolik jamiyatining boshqa institutlaridan kelib tushgan sotsial va ijtimoiy ahamiyatga molik loyihalarni umumlashtirish va baholash tizimlari joriy etildi.

Hamda, fuqarolarning huquqlari, erkinliklari va qonuniy manfaatlariga daxl qiluvchi eng muhim masalalar yuzasidan davlat organining faoliyati haqidagi jamoatchilik fikrini tizimli monitoring qilish va har tomonlama tahlil qilish, sotsiologik soʻrovlar oʻtkazish, jumladan ularni axborot-kommunikatsiya texnologiyalaridan foydalangan holda oʻtkazish tartiblari ishlab chiqildi.

Oʻzbekiston Respublikasi Prezidentining 2018 yil 4 iyul kungi “Davlat organlari huzurida jamoatchilik kengashlari faoliyatini tashkil etish chora-tadbirlari toʻgʻrisida”gi PQ-3837-son Qarori bilan mamlakatimizda mustaqil fuqarolik institutlarini rivojlantirish va mustahkamlash, ularning erkin faoliyati kafolatlarini taʼminlash, davlat organlarining fuqarolar bilan yaqin hamkorligini yoʻlga qoʻyish, ularning ochiq, shaffof va oshkora faoliyat koʻrsatishini taʼminlash, davlat organlari faoliyati ustidan taʼsirchan jamoatchilik nazoratini oʻrnatish yuzasidan kompleks va izchil ishlar amalga oshirildi¹⁴³. Davlat organi huzuridagi jamoatchilik kengashi toʻgʻrisidagi namunaviy nizom tasdiqlandi¹⁴⁴.

Nizomga koʻra, jamoatchilik nazorati subʼektlari oʻz faoliyatlarini amalga oshirish boʻyicha huquq va erkinliklari belgilandi. Bevosita jamoatchilik kengashlari qabul qilinayotgan normativ-huquqiy hujjatlarda, qarorlarda, shuningdek, davlat, tarmoq va hududiy rivojlantirish dasturlarida jamoatchilik manfaatlari va jamoatchilik fikri hisobga olinishi, fuqarolarning, yuridik shaxslarning huquqlari va qonuniy manfaatlarini, jamiyat manfaatlarini himoya qilish sohasida qonun hujjatlari talablari ijrosini taʼminlash, davlat organi zimmasiga yuklangan hamda ijtimoiy va jamoatchilik manfaatlariga daxl qiluvchi vazifalar va funksiyalarni bajarish, davlat xizmatlarini koʻrsatish, ijtimoiy sheriklik doirasida amalga oshiriladigan bitimlar, shartnomalar, loyihalar va dasturlarni roʻyobga chiqarish boʻyicha davlat organi va uning mansabdor shaxslarining faoliyati ustidan jamoatchilik nazoratini amalga oshirish tizimi belgilandi.

Shu bilan birga, Oʻzbekiston Respublikasi Prezidentining Virtual qabulxonasi va Xalq qabulxonalari tashkil etildi. Xalq qabulxonalari orqali kelib tushgan murojaatlar orqali davlat organlari va ular mansabdor shaxslari faoliyatini baholash, kelib tushgan murojaatlar tahlili natijasida nazorat qilish tizimi yaratildi. Shuningdek, fuqarolar bilan davlat va jamiyat oʻrtasida samarali muloqot tizimi yoʻlga qoʻyildi.

Oʻzbekiston Respublikasi Prezidentining 2019 yil 4 oktyabrdagi “Mamlakatimizda ijtimoiy-iqtisodiy sohadagi islohotlar ustidan jamoatchilik nazorati

¹⁴³ Қонун ҳужжатлари маълумотлари миллий базаси, 05.07.2018 й., 07/18/3837/1454-сон; 30.05.2019 й., 06/19/5733/3216-сон

¹⁴⁴ Қонун ҳужжатлари маълумотлари миллий базаси, 05.07.2018 й., 07/18/3837/1454-сон; 30.05.2019 й., 06/19/5733/3216-сон

samaradorligini, shuningdek, fuqarolarning demokratik o'zgartirishlardagi faolligini oshirishga oid qo'shimcha choratadbirlar to'g'risida"gi Qarorida ham aholini jamoat va davlat ishlarini boshqarishga faol jalb etish fuqarolarning huquqiy madaniyati va yuridik savodxonligini oshirish, fuqarolik jamiyatini rivojlantirish, davlat hokimiyati va boshqaruvi organlari faoliyatining ochiqligini ta'minlash, tegishli sohalarda davlat siyosatini ishlab chiqish va amalga oshirishda samarali qarorlar qabul qilishning g'oyat muhim sharti hisoblanishi belgilandi¹⁴⁵.

Mazkur qarorlarga asosan davlat organlarining nodavlat notijorat tashkilotlari va fuqarolik jamiyatining boshqa institutlari bilan ijtimoiy sherikligini amalga oshirishning huquqiy mexanizmlari yaratildi.

Davlat organlari faoliyati ochiqligini ta'minlashning huquqiy asoslari shakllantirildi, jismoniy va yuridik shaxslar murojaatlarini ko'rib chiqish tizimi tubdan isloh qilindi, korrupsiyaga qarshi kurashish mexanizmlarining qonunchilik asoslari yaratildi, shuningdek, "Elektron hukumat" tizimi bosqichma-bosqich joriy etilmoqda va ro'yobga chiqarilmoqda.

Davlat boshqaruvi organlari faoliyati ustidan jamoatchilik nazoratini o'rnatish fuqarolik jamiyatining eng muhim belgilaridan biridir. Ma'lumki, jamiyat manfaatlarini e'tibordan chetda qoldirish, ba'zi hollarda o'zlariga tegishli vakolatlarni suiiste'mol qilish davlat organlari faoliyatida kuzatiladigan holdir.

Aynan shu nuqtai nazardan davlatimiz rahbari o'z ma'ruzasida "Davlat idoralari faqat fuqarolarga emas, balki o'zlariga nisbatan tanqidiy fikrlarni ham adolat bilan, xolis ko'rib chiqishlari lozim"ligini uqtirdi. Bu borada jamoatchilik nazoratida xalq ishtirokini kuchaytirish maqsadida ma'ruzada "Shahar va qishloqlarimiz qiyofasini o'zgartirish, qurilish va obodonchilikka oid qarorlar, dastlab o'sha hududdagi aholi o'rtasida muhokama qilinib, jamoatchilik ekspertizasidan o'tkazilishi shart"¹⁴⁶, ekanligiga alohida urg'u berildi. Xususan, mamlakatda demokratik islohotlarni yanada chuqurlashtirish, davlat va jamiyat o'rtasida ta'sirchan hamda samarali muloqotni yo'lga qo'yish, davlat organlari faoliyati ustidan jamoatchilik nazoratini amalga oshirishning mustahkam mexanizmlarini rivojlantirish, ular faoliyatining ochiqligi va shaffofligini, fuqarolik jamiyati institutlari bilan samarali hamkorlikni ta'minlash chora-tadbirlari amalga oshirilmoqda.

Shu bilan birga, O'zbekiston Respublikasi Prezidentining "O'zbekiston Respublikasi oliy ta'lim tizimini 2030 yilgacha rivojlantirish konsepsiyasini

¹⁴⁵ Қонун ҳужжатлари маълумотлари миллий базаси, 05.10.2019 й., 07/19/4473/3864-сон.

¹⁴⁶ Мирзиёев Ш.М. Конституция ва қонун устуворлиги – ҳуқуқий демократик давлат ва фуқаролик жамиятининг энг муҳим мезонидир uza.uz/oz/politics/konstitutsiya-va-onunustuvorligi-u-u-iy-demokratik-davlat-v-07-12-2019

tasdiqlash to'g'risida"gi 2019 yil 8 oktyabrdagi PF-5847-son Farmoniga muvofiq ruxsat berilgan hamda O'zbekiston Respublikasi Vazirlar Mahkamasining 2019 yil 26 dekabrdagi "Respublika oliy ta'lim kengashini tashkil etish chora-tadbirlari to'g'risida"gi 1037-sonli Qarori bilan O'zbekiston Respublikasi Oliy va o'rta maxsus ta'lim vazirligi huzuridagi Jamoatchilik kengashi hamda O'zbekiston oliy ta'lim muassasalari rektorlari kengashi negizida nodavlat notijorat tashkilot shaklidagi Respublika oliy ta'lim kengashi negizida nodavlat notijorat tashkilot shaklidagi Respublika oliy ta'lim kengashi tashkil etildi¹⁴⁷.

Davlat va jamiyat qurilishining barcha sohasini demokratlashtirishga, innovasion texnologiyalarni joriy etishga, inson salohiyatini rivojlantirish uchun zarur shart-sharoitlar va imkoniyatlar yaratishga, aholining farovonlik darajasini oshirishga yo'naltirilgan keng ko'lamli islohotlar amalga oshirish jarayonida O'zbekiston Respublikasi Prezidentining 2019 yil 22 fevral kungi "Sotsiologik tadqiqotlar o'tkazishni davlat tomonidan qo'llab-quvvatlash chora-tadbirlari to'g'risida"gi Farmoni bilan Ijtimoiy fikr" jamoatchilik fikrini o'rganish markazi "Ijtimoiy fikr" respublika jamoatchilik fikrini o'rganish markazi etib qayta nomlanib, "Ijtimoiy fikr" markazining asosiy vazifalari belgilandi.¹⁴⁸

Hamda yuqorida ta'kidlanganidek, O'zbekiston Respublikasi Prezidenti huzuridagi Jamoatchilik palatasi hamda Qoraqalpog'iston Respublikasi, viloyatlar va Toshkent shahar jamoatchilik palatalari tashkil etildi. O'zbekiston Respublikasi Oliy Majlisi palatalari va "Yuksalish" umummilliy harakatining "Mening fikrim" veb-portalini Jamoatchilik palatasi tasarrufiga o'tkazildi.

XULOSA

Xulosa qiladigan bo'lsak, mamlakatimizda jamoatchilik nazorati samarali tashkil etilishi yuzasidan keng ko'lamli ishlar amalga oshirilayotganligini ko'rish mumkin. Shu bilan birga ijtimoiy tarmoqlar orqali davlat organlari va ularning mansabdor shaxslari faoliyatini tizimli ravishda doimiy jamoatchilik tomonidan baholab tizimi joriy etish lozim. Shuningdek uchun Respublika Jamoatchilik palatasi va uning hududiy birliklarini mustaqil organ sifatida tashkil etish lozim. Shuningdek, davlat organlari xuzurida tashkil etilayotgan jamoatchilik kengashlarini muayyan davlat organlari xuzurida emas balki davlat organlari tizimidan mustaqil organ sifatida tashkil etishi lozim xisoblanadi. Shu bilan birga, jamoatchilik nazorati ob'ekti

¹⁴⁷ Қонун ҳужжатлари маълумотлари миллий базаси, 09.10.2019 й., 06/19/5847/3887-сон.

¹⁴⁸ Ўзбекистон Республикаси қонун ҳужжатлари тўплами", 2019 йил 25 февраль, 8-сон, 132-модда.

sifatida xo'jalik boshqaruvi organlari doirasini ham kiritish maqsadga muvofiq xisoblanadi.

REFERENCES

1. Mirziyoyev Sh.M. Konstitutsiya va qonun ustuvorligi – huquqiy demokratik davlat va fuqarolik jamiyatining eng muhim mezonidir. uza.uz/oz/politics/konstitutsiya-va-onunustuvorligi-u-u-iy-demokratik-davlat-v-07-12-2019
2. Mirziyoyev Sh.M. Konstitutsiya va qonun ustuvorligi – huquqiy demokratik davlat va fuqarolik jamiyatining eng muhim mezonidir. uza.uz/oz/politics/konstitutsiya-va-onunustuvorligi-u-u-iy-demokratik-davlat-v-07-12-2019
3. Mirziyoyev Sh.M. O'zbekiston Respublikasi Konstitutsiyasi qabul qilinganining 24 yilligiga bag'ishlangan tantanali marosimdagi ma'ruzasi. 07.12.2016.
4. Дарендорф. Р. Современный социальный конфликт. Очерк политики свободы. / Пер. с нем. М., 2002. 64-с.
5. Qonun hujjatlari ma'lumotlari milliy bazasi, 05.07.2018 y., 07/18/3837/1454-son; 30.05.2019 y., 06/19/5733/3216-son
6. Qonun hujjatlari ma'lumotlari milliy bazasi, 05.10.2019 y., 07/19/4473/3864-son.
7. Qonun hujjatlari ma'lumotlari milliy bazasi, 09.10.2019 y., 06/19/5847/3887-son.
8. O'zbekiston Respublikasi qonun hujjatlari to'plami", 2019 yil 25 fevral, 8-son, 132-modda.

О НЕРАЗРЫВНОМ ЕДИНСТВЕ ЯЗЫКА И КУЛЬТУРЫ

Гули Исламовна Акрамова

Преподаватель Ферганского государственного университета.

М.Акрамова

Студентка Ферганского государственного университета

АННОТАЦИЯ

В статье освещаются вопросы о взаимосвязи и взаимовлиянии языка и культуры, рассматриваются проблемы лингвокультурологии как науки, которая предназначена изучению и описанию национально-культурной специфики.

Ключевые слова: культура, духовные ценности, специфика, лингвистика, культурология, национальная культура, история.

ABSTRACT

The article highlights the issues of the relationship and mutual influence of language and culture, considers the problems of linguoculturology as a science that is intended to study and describe national and cultural specifics.

Keywords: culture, spiritual values, specifics, linguistics, cultural studies, national culture, history.

ВВЕДЕНИЕ

Культура как общественное явление – это совокупность материальных и духовных ценностей, которая играет определяющую роль в становлении отдельной человеческой личности.

В связи с этим необходимо отметить, что на современном этапе лингвокультурологическая проблематика находится в центре внимания языкознания. Появление лингвокультурологии – правомерный результат развития философской и лингвистической теории. Труды исследовательских работ В.А.Масловой, Е.М.Верещагина и В.Г.Костомарова подтверждают то, что лингвокультурология - совокупность научных знаний о взаимосвязи и взаимовлиянии языка и культуры. В. А. Маслова [Маслова, 2001], определяет лингвокультурологию как «отрасль лингвистики, возникшую на стыке лингвистики и культурологии», как «гуманитарную дисциплину, изучающую воплощенную в живой национальный язык и проявляющуюся в языковых процессах материальную и духовную культуру» или как «интегративную область знаний, вбирающую в себя результаты исследований в культурологии и

языкознании, этнолингвистике и культурной антропологии». По утверждениям учёных, для лингвокультурологии больший интерес представляет культура, чем цивилизация, ибо цивилизация материальна, а культура символична.

В 90-х годах В. Н. Телия [Телия, 1996], впервые чётко определила объект, предмет и методологию лингвокультурологии и сформулировала основные её положения. Утверждая о непосредственной связи лингвокультурологии с изучением национальной картины мира, языкового сознания, особенностей ментально-лингвального комплекса, она отмечает, что лингвокультурология – это научная дисциплина, которая предназначена изучению и описанию «корреспонденции языка и культуры в синхронном их взаимодействии»; она «ориентирована на человеческий, а точнее – на культурный, фактор в языке и на языковой фактор в человеке, и исследует, прежде всего, живые коммуникативные процессы и связь используемых в них языковых выражений с синхронно действующим менталитетом народа».

Как видно из общего представления, в центр внимания лингвокультурологии помещено «человеческое/культурное в языке и языковое в человеке» [Телия, 1996], а основными её единицами являются в первую очередь мифы, обычаи, привычки, обряды, ритуалы, символы культуры и т.д. Следовательно, эти понятия принадлежат культуре и закрепляются в языке.

РЕЗУЛЬТАТЫ И ОБСУЖДЕНИЕ

В настоящее время язык рассматривается как одна из форм отражения культуры. Национальные особенности, культурные явления того или иного народа находят отражение в языке. Культура познаётся через призму ценностей, традиций и обычаев. Язык, по крылатому выражению, не склад, а сито: мелкое, преходящее, незначительное просеивается, а остается только то, что заслуживает хранения. Следовательно, если определенная информация закрепилась в языке, то она молчаливым, но непререкаемым общественным мнением признана важной. Верещагин Е.М., Костомаров В.Г., рассматривая проблему о конкретной природе сопряжения языка и культуры, утверждают «...язык в свой черед оказывает обратное влияние на культуру. Стало быть, как культура имеет бытие в языке, так и язык, в том числе даже искусственный, без культуры не существует» [Верещагин, Костомаров, 2005]. С этим нельзя не согласиться, особенности и культура того или иного народа формируются на основе народного языка. У любого народа язык является самым важным

элементом, с помощью которого активно и образно отражаются все стороны общественной и духовной жизни.

Изучающие русский язык обычно устремлены овладеть еще одним способом участия в коммуникации, но, усваивая язык, человек одновременно проникает в иную национальную культуру, получает значительное духовное богатство, хранимое изучаемым языком. Следовательно, и студент, осваивая русский язык, получает истинную возможность познать русскую национальную культуру и историю.

По поводу этого очень интересна следующая точка зрения И. А. Бодуэна де Куртенэ, получившая отражение в трудах Е.М. Верещагина и В. Г. Костомарова [Верещагин, Костомаров, 2005]: филология «является своего рода энциклопедией, в которой найдется место и для истории общих понятий, т. е. истории философии; и для истории литературного творчества и умственного движения, т. е. истории литературы; и для истории общества и политико-социальной борьбы, т. е. так называемой всеобщей истории; и для истории правовой организации, для истории обычного права и законодательства». И. А. Бодуэн де Куртенэ настоятельно подчеркивает, что филология не рассеивается по отдельным наукам, а постоянно остается внутренне цельной, соединяется в одно целое единством изучаемого предмета, т. е. единством народа, духовная и общественная жизнь которого поставляет ей материал. Считаем, что было бы целесообразным преподавателям-филологам во время занятий изучать и передавать культуроприобщающие функции русского языка.

Излагая мысли К. Д. Ушинского о том, что в языке одухотворяется весь народ и вся Родина; в нем претворяются творческие силы народного духа, Е.М. Верещагин и В. Г. Костомаров [Верещагин, Костомаров, 1990] утверждали о неразрывной связи родного языка и родной культуры тем, что «и сами носители языка овладевают своей собственной национальной культурой не иначе, как через посредство родного языка. Родившийся в мир ребенок в первую очередь учится, казалось бы, говорить и ничему больше, но на самом деле язык подсказывает ему, из каких предметов и явлений состоит окружающая его действительность, как надо себя вести, что полагается любить и что ненавидеть, какова его семейная и этническая принадлежность, каково прошлое и настоящее соответствующего народа; в результате овладевший языком ребенок за пять—семь лет развития становится членом определенной национальной культуры». Лингвокультурология, оставаясь в рамках языкового процесса, влечёт за собой аккультурацию изучающих русский язык.

ЗАКЛЮЧЕНИЕ

Исследуя неразрывное единство языка и культуры, мы видим, насколько велика и обширна лингвокультурологическая проблематика. Что касается преподавания русского языка в вузе, по-нашему мнению, необходимо помнить, что изучаемый язык не отражает хранимую им информацию, следовательно, нужны целенаправленные усилия как подготовленного преподавателя, так и правильно сориентированного студента для качественного обучения языку специалистов.

REFERENCES

1. В.А.Маслова Лингвокультурология. – Учебное пособие для студентов высших учебных заведений. – Москва, 2001
2. Е.М.Верещагин, В.Г.Костомаров «Язык и культура». – Москва, 2005
3. Е.М.Верещагин, В.Г.Костомаров «Лингвострановедение в преподавании русского языка как иностранного». – Москва, 1990.
4. Телия В. Н. Русская фразеология. Семантический, прагматический и лингвокультурологический аспекты. М., 1996.

**TOPONIMLARNI TARJIMA QILISH MUAMOLARI
(IAN TUHOVSKIYNING “YIGIRMA BIR KUNLIK SAMARALI
MULOQOT” ASARI MISOLIDA)**

Solijonov Juraali Kamoljonovich

Termiz davlat universiteti

email: solijonov94@gmail.com

UDK 81.2/.4481.25

Yuldashev Nodirbek Ulug'bek o'g'li

Termiz davlat universiteti Gid hamrohligi va tarjimonlik

faoliyati yo'nalishi talabasi

email: nodirbekyuldashev52@gmail.com

ANNOTATSIYA

Mazkur maqola Ian tuhovskiy tomonidan yozilgan “Yigirma bir kunlik samarali muloqot” asaridagi toponimlarning ingliz tilidan o'zbek tiliga tarjimasi va ularning mohiyatiga lingvistik nuqtai nazardan o'quvchi uni anglashi uchun ta'sir qiluvchi omillarni hisobga olgan holda tahlil qilingan. Obyekt sifatida tanlangan toponimlar to'qima bo'lgani tufayli geografik nomlarning nomalridan oldin ularning asardagi vazifasi o'ylab topilgan, so'ngra uni lingvistik qoliplarga solingan. Shu tufayli maqolada tarjimon ularni o'zbek tiliga o'girishdan oldin etimologik, leksikologik, semantik va fonetik tahlil qilishi uchun qoliplar taklif qilingan.

***Kalit so'zlar:** toponimlar, ingliz-o'zbek tarjima, lingvokulturologik muammolar, leksikologiya, tarjima turlari.*

**THE PROBLEMS OF TRANSLATING TOPONIMES (ON THE
EXAMPLE OF IAN TUHOVSKIY'S "21 DAYS OF EFFECTIVE
COMMUNICATION")**

ABSTRACT

This article analyzes translation problems of toponyms in “21 days of effective communication”, which was written Ian Tuhovsky, from English into Uzbek and analyzes their meaning from a linguistic point of view, taking into account the factors that influence the reader's comprehension. Because the toponyms selected as objects are textured, their function in the work was invented before the names of geographical names, and then it was put into linguistic patterns. As a result, the article offers templates for the translator to analyze them etymologically, lexicologically, semantically and phonetically before translating them into Uzbek.

Keywords: toponyms, English-Uzbek translation, linguocultural problems, lexicology, types of translation,

ПРОБЛЕМЫ ПЕРЕВОДА ТОПОНИМОВ (НА ПРИМЕРЕ ПРОИЗВОДСТВА ЯНА ТУХОВСКОГО "ДВАДЦАТЬ ОДИН ДЕНЬ ЭФФЕКТИВНОЙ КОММУНИКАЦИИ")

АННОТАЦИЯ

В данной статье анализируются проблемы перевода топонимов в «Двадцать один день эффективного коммуникации», который был написан Яна Туховского, с английского языка на узбекский и анализируется их значение с лингвистической точки зрения, с учетом факторов, влияющих на понимание читателем. Поскольку топонимы, выбранные в качестве объектов, фактурны, их функция в произведении была придумана до названий географических названий, а затем уже заложена в языковые модели. В результате в статье предлагаются шаблоны для анализа переводчиком этимологически, лексикологически, семантически и фонетически перед переводом на узбекский язык.

Ключевые слова: топонимы, англо-узбекский перевод, лингвокультурологические проблемы, лексикология, виды перевода,

KIRISH

Leksik muammolar har doim tarjimaning eng markaziy nuqtalaridan biri bo'lib kelgan: biz tarjimaning onomastik muammolari sifatida atama doirasini cheklashimiz kerak. Ian Tuhovskiy asarini tarjima qilish jarayoni shu qadar, inson satrlarga chuqur kiruvchi va munozaraliki kuchli stilistika olamida yashashi mumkin. Asarning soʻz qurilishi oldiga ulkan izlanish va tahlillarni talab qiladigan ulkan vazifalarni qoʻydi. Barcha joylarga nom beriladi va bu nom unga yillar davomida xizmat qiladi. Nom tanlash qadimdan juda muhim boʻlgan. Nomning chuqur maʼnosini anglashi va uning porloq kelajagi bilan bogʻliq boʻlgan toʻgʻri va tilga yoqimli tanlanishi kerak. Romanda keltirilgan har bir joyning nomlari oʻzalarining asardagi vazifasi mos tanlangan. “Yigirma bir kunlik samarali muloqot” asaridagi antroponimlarni oʻzbek tiliga tarjima qilish jarayonida ular uchun bu nomlar bekorga tanlanmadanligiga amin boʻldim.

ADABIYOTLAR TAHLILI VA METODOLOGIYASI

Mazkur maqola uchun tadqiqot davomida tarjima qiyosiy adabiyot, qarama qarshi tavsifli tarjima va lingvistik atamalarning izohli tahlili, adabiyotning stilistik

tahlili ko‘rib, o‘rganilib chiqildi. Ushbu tadqiqot uchun, “Tarjimashunoslik terminlarining ko‘p tilli lug‘at-ma‘lumotnomasi” qo‘llanmasidan foydalanildi

“Toponomika”(lotincha “*topos*”– “joy”, “*onoma*”–“ism”)– jo‘g‘rofiy nomlarning paydo bo‘lishi, rivojlanishi, o‘zgarishi va to‘g‘ri yozilishini o‘rganuvchi fan. “Toponomika” (yun.“*topos*”–“joy” va “*onyma*”-“ism,nom”)- onomastikatt joy nomlari(geografik atoqli nomlari)ni, ularning paydo bo‘lishi yoki yaratilish qonuniyatlarini, rivojlanish va o‘zgarishini, tarixiy etimologik manbalari va Grammatik xususiyatlarini, ularning tuzilishini, tarqalish hududlarini hamda atalish sabablarini o‘rganuvchi bo‘lim.

“Ingliz tili”- (inglizcha: English) — hind-yevropa oilasining german guruhiga kiruvchi til. Ingliz xalqining tili. Avstraliya, AQSH, Birlashgan Qirollik, Hindiston, Irlandiya, JAR, Kanada, Liberiya, Malta va Yangi Zelandiyaning rasmiy tili. Ingliz tili dunyodagi eng ko‘p ishlatiladigan tillar ichida 3-o‘rinda turadi (Ispan hamda Mandarin Xitoycha tillardan keyin). Yevropa Ittifoqining asosiy tili.BMTning rasmiy ish yuritish tillaridan biri, Buyuk Britaniya, Irlandiya, Shim. Amerika, Avstraliya, Yangi Zelandiya, Osiyo va Afrikadagi ko‘pgina mamlakatlarda tarqalgan. Bu tilda yer yuzidagi 400 milliondan ortiq kishi gaplashadi (1992). Buyuk Britaniya va Shim. Irlandiya, AQSH, Avstraliya, Yangi Zelandiya, Kanada (fransuz tili bilan birga), Irlandiya (irland tili bilan birga), Hindiston va 15 ta Afrika davlati (JAR, Nigeriya, Gana, Uganda, Keniya, Tanzaniya va b.)da rasmiy til sifatida qo‘llaniladi. Ingliz tili qadimgi german qabilalari (ingliz, saks va yut)ning tillaridan kelib chiqqan.

“O‘zbek tili” -(O‘zbekcha) — Oltoy tillari oilasining turkiy tillar turkumiga kiruvchi tildir. Ushbu til O‘zbekiston Respublikasining Konstitutsiyasiga muvofiq davlat tili hisoblanadi. Davlat tili haqidagi qonun 1989-yil 21-oktabrda qabul qilingan. 1995-yil 21-dekabrda takomillashtirildi.

NATIJA

Antroponimlar va toponimlar adabiy asar qahramonlarining obrazlarini yaratishda, uning asosiy mavzu va motivlarini joylashtirishda, badiiy vaqt va makonni shakllantirishda ishtirok etadi, nafaqat mazmun-faktik, balki subtekst ma‘lumotlarini ham beradi. Matnning g‘oyaviy-estetik mazmunini ochish, ko‘pincha uning yashirin ma‘nolarini ochish. “Adabiy matnga semantik jihatdan yetarli bo‘lmagan holda kirib kelgan to‘g‘ri nom undan semantik jihatdan boyitilgan holda chiqadi va ma‘lum assotsiativ ma‘nolar majmuasini qo‘zg‘atuvchi signal vazifasini bajaradi”. Birinchidan, to‘g‘ri ism fe‘l-atvorning ijtimoiy mavqeini, millatini ko‘rsatadi va ma‘lum bir tarixiy va madaniy haloga ega; ikkinchidan, muallif modalligi har doim

joy atamasining u yoki bu nomini tanlashda, uning etimologiyasini hisobga olishda namoyon bo'ladi, to'g'ri nomlar ularning o'zaro ta'sirida matnning onomastik makonini tashkil qiladi, ularni tahlil qilish ularning dinamikasidagi asarning turli personajlari o'rtasida mavjud bo'lgan bog'lanish va munosabatlarni ochib berishga, uning badiiy olami xususiyatlarini ochib berishga imkon beradi.

MUHOKAMA

Mazkur asar zamonaviy yozuvchi Ian Tuhoviskiyning eng mashhur asarlaridan biri bo'lib, uning asarlari butun dunyoda muvaffaqiyat qozonmoqda. Bu nozik psixologik detektiv janrdagi hayotiy hodisalar aks etgan sirli va oldindan aytib bo'lmaydigan burilishlarga to'la. Asar qahramonlari o'zlari ustida ishlaydi, tajriba orttiradi, tijoratlarni yo'lga qo'yadi, xato qiladi va yozuvchi ularning xatolarini tahlil qiladi. Asar voqealari insonning psixologik yuksalishiga xizmat qiladi. "Asarda keltirilgan har bir nom allaqachon belgi bo'lib, faqat u qodir bo'lgan barcha ranglar bilan o'ynaydi. Joyning nomi adabiy matnning asosiy birliklaridan biri, eng muhim belgi vazifasini bajaradi, u sarlavha bilan birga asar o'qilishi bilan yangilanadi. Bu, ayniqsa, sarlavha pozitsiyasini egallagan va shu bilan o'quvchi e'tiborini tortgan atamaga jalb qilganda, ayniqsa uni asarning badiiy olamida ajratib turadigan holatlarda yaqqol namoyon bo'ladi [8]. Semantik jihatdan murakkab bo'lgan o'ziga xos nom badiiy matnning nafaqat izchilligini, balki semantik ko'p o'lchovlilikini yaratishda ham ishtirok etadi. Bu muallifning niyatini amalga oshirishning eng muhim vositalaridan biri bo'lib xizmat qiladi va katta miqdordagi ma'lumotni jamlaydi.

Tarjima ikki xil mazmunga ega: tarjima jarayoni va jarayon natijasidagi asar. Bularning ikkisini ham muvozanatda ushlab anchayin murakkab. Tarjimon yozuvchi yoki muallifning uslubini tushunib yetishiga vaqt kerak. Yozuvchi qalami qanchalik o'tkir bo'lsa, tarjimon mahorati ham shunchalik kuchli bo'lishi kerak. Asar ichidagi toponimlarni ko'rib chiqamiz.

"A fascinating research study carried out in 1988 at the University of California found a link between narcissism and the number of times a person used "I" during a five minute monologue"

"1988 yilda Kaliforniya universitetida o'tkazilgan qiziqarli tadqiqot narsissizm va odamning besh daqiqalik monolog davomida "men" so'zini necha marta ishlatishi o'rtasidagi bog'liqlikni aniqladi".

Ushbu toponim Kaliforniya - AQSH janubiy-g'arbidagi shtat, Tinch okean sohilida. Maydoni 411 ming km². Aholisi 39,5 mln. kishi (2017). Ma'muriy markazi

— Sacramento sh. Shtat markazini keng qirgʻoq boʻyi tizmalari bilan oʻralgan Kaliforniya vodiysi egallagan. Yirik daryolari — Sacramento va San-Xoakin. Sharqda Syerra-Nevada togʻlari, janubda Moxave qumli choʻli va chuqur tektonik botiqlar (Ajal vodiysi, Solton-Si koʻli) bilan chegaradosh. Iklimi yozi issiq va kishi sernam oʻrta dengiz iqlimi. Shtatning togʻ yon bagʻirlarida issiq va quruq iqlim. Togʻ qaragʻay oʻrmonlari va qattiq bargi doim yashil butalar oʻsadi. Kaliforniyada Yosemite, Lassen-Vulkanik, Sekvayya va Kings-Kanon milliy parklari tashkil etilgan. Neft, tabiiy gaz, oltin, simob, temir rudasi va boshqa foydali qazilmalar olinadi.

Kaliforniya atamasining kelib chiqishi, atamaning ingliz tiliga oid bir qancha nazariyalar taklif qilingan, lekin koʻpchilik tarixchilar bu nom XVI asrda yozilgan Las Sergas de Esplandian romanidan kelib chiqqan deb hisoblashadi.

XULOSA

Maqoladagi nomlar badiiy adabiyotning asosiy quroli sifatida aytiladigan soʻz, roman atamalari ranginligi va ularning vazifasi orqali tanlanadi. Toponimlarni tarjima qilish jarayonida eʼtiborli boʻlish talab etiladi. Har bir toponim oʻzining maʼlum bir oʻz mohiyatiga ega. Baʼzida asarning asliyat tilida keltirilgan antroponimlarni tarjima tiliga oʻgirish shart emas. Ularning oʻz holicha qolgani maqsadga muvofiq. Toponimlarni tarjima qilish jarayonida tarjimasini xato belgilansa asardagi oʻsha atamaning butun vazifasi va asardagi maʼnosi oʻzgarib ketadi. Bu esa tarjimaning gʻaliz boʻlib qolishiga sabab boʻlishi mumkin.

REFERENCES

1. Joʻramurodova, Z., & Solijonov, J. (2022, April). JK ROULINGNING “BIDL QISSANAVIS ERTAKLARI” (“THE TALES OF BEEDLE THE BARD”) ASARIDAGI ANTROPONIMLARNING OʻZBEK TILIDAN INGLIZ TILIGA TARJIMA QILISHDAGI MUAMMOLARI. In *МЕЖДУНАРОДНАЯ НАУЧНАЯ КОНФЕРЕНЦИЯ: “СОВРЕМЕННЫЕ ФИЛОЛОГИЧЕСКИЕ ПАРАДИГМЫ: ВЗАИМОДЕЙСТВИЕ ТРАДИЦИЙ И ИННОВАЦИЙ II”* (Vol. 2, No. 18.03, pp. 554-560). <https://doi.org/10.47100/nuu.v2i18.03.115>
2. JORJ ORVELNING “1984” ASARIDAGI TOPONIMLARNI INGLIZ TILIDAN OʻZBEK TILIGA TARJIMA QILISHDAGI MUAMMOLAR TAHLILI <https://doi.org/10.47100/nuu.v2i18.03.109>
3. Kamoljnovich, S. J. (2022). JK ROULINGNING FANTASTIK ASARLARIDAGI ANTROPONIMLARNING LINGVO-PERSPEKTIV MUAMMOLARI. *Central Asian Research Journal for Interdisciplinary Studies (CARJIS)*, 2(1), 334-343. <https://doi.org/10.24412/2181-2454-2022-1-334-343>

-
4. Kamoljnovich, Solijonov Juraali. "JK ROULINGNING FANTASTIK ASARLARIDAGI ANTROPONIMLARNING LINGVO-PERSPEKTIV MUAMMOLARI." Central Asian Research Journal for Interdisciplinary Studies (CARJIS) 2.1 (2022): 334-343.
 5. N. Erkaboyeva "Ona tili fanidan ma'ruzalar to'plami" Toshkent - 2020
 6. Tuhovsky, I. (2020). 21 Days of Effective Communication: Everyday Habits and Exercises to Improve Your Communication Skills and Social Intelligence.
 7. https://en.m.wikipedia.org/wiki/Etymology_of_California
 8. <https://play.google.com/store/books/details?id=gH5iDwAAQBAJ>
 9. <https://uz.m.wikipedia.org/wiki/Kaliforniya>

HINDIY TILIDA FRAZEOLOGIK OMONIMIYA HODISASI

Saidnazarova Nodira Otaxon qizi

Toshkent davlat Sharqshunoslik universiteti
Filologiya va tillarni o'qitish fakulteti 4-kurs talabasi
saidnazarova1997@gmail.com
[+998942371436](tel:+998942371436)

Ilmiy rahbar: Sodiqova Mavjuda Qobulovna
katta o'qituvchi

ANNOTATSIYA

Mazkur maqolada hindiy tilidagi frazeologik omonimlarning ma'no xususiyatiga ko'ra turlari haqida umumiy ma'lumot berilib, hindiy tilidagi frazeologik omonim fe'llar morfologik jihatdan har tomonlama tahlil qilindi.

Kalit so'zlar: *frazeologizmlar, omonimiya, leksema, frazeologik birlik, sinonimiya, antonimiya, omonimiya, paronimiya, frazeologik omonimlar, sintaktik tuzilma.*

ABSTRACT

This article provides an overview of the types of phraseological homonyms in Hindi according to their semantic properties, and a comprehensive morphological analysis of phraseological homonymous verbs in Hindi.

Keywords: *phraseology, lexeme, phraseological unit, synonymy, antonym, homonymy, paronymy, phraseological homonyms, syntactic structure.*

АННОТАЦИЯ

В статье представлен обзор типов фразеологических омонимов хинди по их семантическим свойствам, а также комплексный морфологический анализ фразеологических омонимичных глаголов хинди.

Ключевые слова: *фразеология, лексема, фразеологизм, синонимия, антонимия, омонимия, паронимия, фразеологические омонимы, синтаксическая структура.*

KIRISH

Har bir tilning o'z lug'at tarkibi bo'lgani kabi, o'sha tilga xos bo'lgan frazeologik birliklari ham mavjud bo'ladi. Frazeologik birliklar o'sha tilning boyligi va sarmazmunligini ko'rsatib beruvchi asosiy omillardan hisoblanadi.

Frazeologizmlar - ikki yoki undan ortiq so'zdan tashkil topgan, ma'noviy jihatdan o'zaro bog'liq so'z birikmasi yoki gapga teng keladigan, yaxlitligicha

ko'chma ma'noda qo'llanadigan va bo'linmaydigan, barqaror (turg'un) bog'lanmalardir. Ular shaklan o'zlariga o'xshash sintaktik tuzilmalardan farqli ravishda, nutqda so'zlarni erkin tanlash, almashtirish yo'li bilan yuzaga kelmaydi, balki ma'no va muayyan leksik grammatik tarkibli, avvaldan tayyor material sifatida qo'llaniladi, ya'ni frazeologizmlar tarkibidan biror qismni chiqarib tashlash, tushirib qoldirish mumkin emas, masalan: arpasini xom o'rmoq, chuchvarani xom sanamoq, terisiga sig'may ketmoq, kapalagi uchmoq, ko'ngli joyiga tushmoq va boshqalar.¹⁴⁹

Frazeologik birliklarda ham sinonimiya, antonimiya, omonimiya va paronimiya singari hodisalar uchraydi. Frazeologik sinonimiya – ikkita iboraning aynan bir xil ma'noda qo'llanilishi (yer bilan yakson qilmoq, kulini ko'kka sovurmoq) , frazeologik antonimiya – mutlaqo qarama-qarshi ma'nodagi iboralardir (yerga urmoq – ko'kka ko'tarmoq). Frazeologik omonimiya – shaklan bir-xil bo'lgan iboraning ikki yoki undan ortiq, boshqa-boshqa ma'nolarni ifodalashi bo'lsa, frazeologik paronimiya – iboralarning shakliiy yaqinligidir ya'ni bunda iboralar tarkibidagi bir so'z komponenti bilangina farq qiladi va shu farqlanuvchi so'z komponentlari ham bir-biriga o'xshash bo'ladi (yuragi tars yorilib keta yozmoq, yuragi qoq yorila yozmoq).

MUHOKAMA VA NATIJALAR

Frazeologizmlar turli tillarda o'rganilgan bo'lib, xususan, hindiy tilida ham frazeologizmlar bo'yicha bir qancha lug'atlar tuzilgan. Ushbu maqolada shu lug'atlardan foydalangan holda, frazeologik omonimlar tahlil qilindi. Tahlil jarayonida lug'atning bir qismi qamrab olindi.

Til birliklari orasida shaklan teng kelish hodisasi bo'lgan omonimiya - frazeologik birliklarda ham mavjud. Frazeologik omonimlar – iboralar, ya'ni ko'chma ma'noli, ta'sirchanlikka ega bo'lgan birikmalar o'rtasidagi omonimlik bo'lib, frazeologik omonimiya ko'pincha 2 ta ibora orasida voqe bo'ladi, masalan:

qo'l ko'tarmoq I - urmoq ma'nosida

qo'l ko'tarmoq II - qo'lini ko'tarmoq

Izlanishlarimiz natijasi shuni ko'rsatadiki, hindiy tilida ham frazeologik iboralar orasida omonimiya hodisasi mavjuddir. Masalan:

1. अच्छे रहना I ¹⁵⁰ - sog' bo'lmoq, sog'lig'i yaxshi bo'lmoq;

अच्छे रहना II - muvaffaqiyatga erishmoq, foyda ko'rmoq;

¹⁴⁹ Sh.Rahmatullaev. O'zbek tilining izohli frazeologik lug'ati, Toshkent, 1978.

¹⁵⁰ डॉ० भोलानाथ तिवारी. हिंदी मुहावरों कोश [Dictionary of hindi idioms] नई दिल्ली 1991. प. 20-40.

2. इधर उधर को हाँकना I - Yolg'ondan maqtanmoq;

इधर उधर को हाँकना II - U yoq bu yoqdan gaplashmoq (bitta mavzuda gaplashmaslik)

3. अख्तियार करना I - qabul qilmoq;

अख्तियार करना II - yoqtirmoq; tabiga o'tirmoq

अख्तियार करना III - ishga olmoq

Hindiy tilida frazeologik omonimlarni ma'no xususiyatiga ko'ra tahlil qilish jarayonida ularni asosan, quyidagi 3 ta guruhga ajratishimiz mumkin:

- 1) 2 ta omonimik ma'noga ega bo'lgan frazeologik iboralar;
- 2) 3 ta omonimik ma'noga ega bo'lgan frazeologik iboralar;
- 3) 4 ta omonimik ma'noga ega bo'lgan frazeologik iboralar.

Ushbu tahlil yuzasidan quyida 2 ta omonimik ma'noga ega bo'lgan frazeologik iboralarning ayrimlarini ko'rib chiqamiz:

अँगड़ाई लेना I ¹⁵¹ - erinchoqlik qilmoq, dangasalik qilmoq;

अँगड़ाई लेना II - yo'nalishi o'zgarmoq, (yangicha) tus olmoq.

Masalan:

आलसी व्यक्ति अँगड़ाई ले - ले कर अपना दिन गवाँ देता है । - Dangasa inson erinchoqlik qila - qila o'z kunini behuda o'tkazadi.

आजादहिंद फौज के बनते ही देश की आज़ादी की लड़ाई ने एक नई दिशा में अँगड़ाई ली ।
- Ozod hind armiyasi tashkil topishi bilanoq mamlakatda ozodlik kurashi yangicha tus oldi.

अदा करना I - ado qilmoq, bajarmoq;

अदा करना II - qarzini uzmoq, to'lamoq.

Masalan:

अपना फर्ज तो आपको अदा करना ही चाहिए । - Siz o'z majburiyatlaringizni ado qilishingiz lozim.

धीरे - धीरे उसने अपना सारा कर्ज अदा कर ही दिया । - Asta - sekin u o'zining barcha qarzlarini uzdi.

¹⁵¹ अशोक कौशिक , गणेश शर्मा शास्त्री . बृहत् हिन्दी मुहावरा कोश . हिन्दी - पुस्तक - भवन , दिल्ली , 1990.

Endi esa 3 ta omonimik ma'noga ega bo'lgan frazeologik iboralarni tahlil qilsak:

आँखें खुल जाना (खुलना) I - ko'zi ochilmoq (bilimga ega bo'lmoq);

आँखें खुल जाना (खुलना) II - xushyor tortmoq;

आँखें खुल जाना (खुलना) III - uyqudan uyg'onmoq.

Masalan:

स्वामी जी के उपदेश से श्रोताओं की आँखें खुल गईं । - Svamijining ma'ruzasidan tinglovchilarning ko'zlari ochildi.

सारा कुछ लुटने के बाद उसकी आँखें खुलीं । - Hamma narsalarni talon-taroj qilishgandan keyin, u xushyor tortdi (ko'zlari ochildi).

अलार्म बजते ही मेरी आँख खुल गई । - Qo'ng'iroq chalinishi bilanoq uyg'ondim.

आगे बढ़ना I - ildamlab ketmoq (taraqqiy etmoq);

आगे बढ़ना II - oldinga chiqmoq (rahnamolik qilmoq); oldinga siljimoq ;

आगे बढ़ना III - birinchi bo'lib yordam bermoq, yordam qo'lini cho'zmoq.

Masalan:

स्वतन्त्रता प्राप्ति के उपरान्त भारत सभी क्षेत्रों में आगे बढ़ता जा रहा है । - Mustaqillikka erishgach, Hindiston barcha sohalarda ildamlab ketmoqda.

गुट - निरपेक्षता आन्दोलन में भारत ही पहले आगे बढ़ा था । - Qo'shilmaslik harakatida Hindiston birinchi bo'lib oldinga chiqqan.

संकट की स्थिति में जो आगे बढ़ कर सहायता करे , वही सच्चा मित्र है । - Inqiroz holatida birinchi bo'lib yordam qo'lini cho'zadigan inson chin do'stdir.

4 ta omonimik ma'noga ega bo'lgan frazeologik iboralarga esa quyidagilarni misol keltirishimiz mumkin:

आग लगाना I - nafrat olovini yoymoq;

आग लगाना II - vujudini yondirmoq (g'azabini keltirmoq, g'azablantirmoq);

आग लगाना III - adovat urug'ini sochmoq, bezovtalik keltirib chiqarmoq ;

आग लगाना IV - o't qo'yimoq, vayron qilmoq (yo'q qilmoq).

Masalan:

सन्तो भाभी ने पति - पत्नी में जो आग लगाई , वह क्या आसानी से बुझने वाली है ? –

Santo kelinoyi er-xotin orasiga yoygan nafrat olovini o'chirish osonmi?

उसकी कड़वी बातों ने तो मेरे तन - बदन में आग लगा दी । - Uning achchiq gaplari mening vujudimni yondirdi.

सिख आतंकवादियों ने सारे पंजाब में वैमनस्य की ऐसी आग लगाई कि सरकार को उसे सम्हालना कठिन हो गया । - Sikh terrorchilari butun Panjob bo'ylab shunday adovat urug'ini sochishgandiki, hukumat uni bostirishi qiyinlashdi.

उसने तो मेरे घर में आकर मेरे संसार को ही आग लगा दी । - U mening uyimga kelib, dunyoyimga o't qo'yib yubordi.

आगे आना I - tashabbus ko'rsatmoq;

आगे आना II - sodir bo'lmoq, yuz bermoq;

आगे आना III - oldinga chiqmoq (oldingi safga chiqmoq) ;

आगे आना IV - o'ziga qaytmoq (qasos), qilmishlari o'ziga qaytib kelmoq.

Masalan:

जोखिम के कामों में हर कोई आगे नहीं आ सकता । - Tavakkalchilik ishlarida hamma ham tashabbus ko'rsata olmaydi.

जो कुछ मैंने कहा था , वही सब आगे आया । - Men aytgan hamma narsa sodir bo'ldi.

यदि तोपधारी आगे न आते तो घुड़सवार सेना के लिए कठिनाई नहीं होती । - Agar artilleriyachilar oldinga chiqishmaganida otliqlar armiyasi uchun qiyinchilik bo'lmasdi.

जो जैसा करता है , वैसा ही उसके आगे आता है । - U nimaiki qilsa, o'ziga qaytadi.

XULOSA

Xulosa qilib aytishimiz mumkinki, hindiy tili frazeologizmlarida omonimiya hodisasini tadqiq qilish jarayonida, hindiy tilidagi iboralar lug'atining bir qismi qamrab olindi va o'rganilgan iboralar ichidan 100 ta omonim frazeologik iboralar tanlab olinib, tahlil qilinganda, 80 ta (80 %) frazeologik iboralar 2 ta omonimik ma'noga egaligi, 15 tasi (15 %) esa 3 ta omonimik ma'noga, 5 tasi (5 %) 4 ta omonimik ma'noga ega ekanligi ma'lum bo'ldi. Hindiy tilida ham omonim

frazeologik iboralar ichida asosan, 2 ta omonimik ma'noga ega bo'lgan turlari ko'pchilikni tashkil qilishi aniqlandi.

REFERENCES

1. Sh.Rahmatullaev. O'zbek tilining izohli frazeologik lug'ati, Toshkent, 1978.
2. Sh.Rahmatullaev. O'zbek frazeologiyasining ba'zi masalalari, Toshkent, 1966.
3. A.Hojiyev. Tilshunoslik terminlarining izohli lug'ati, Toshkent, 2002.
4. अशोक कौशिक , गणेश शर्मा शास्त्री . बृहत् हिन्दी मुहावरा कोश . हिन्दी - पुस्तक - भवन , दिल्ली , 1990.
5. डॉ ° भोलानाथ तिवारी. हिंदी मुहावरां कोश [Dictionary of hindi idioms] नई दिल्ली 1991. प. 20-40.
6. В.М. Бескровный «Хинди – русский словарь». Москва, 1959.

UBAYDIYNING “SALAVOTNOMA” ASARIDA MA’RIFIY MAZMUN

Xolmatov Olimjon Alisher o‘g‘li

Termiz davlat universiteti adabiyotshunoslik: o‘zbek adabiyotshunosligi
yo‘nalishi I bosqich magistranti

ANNOTATSIYA

Maqolada Ubaydiyning “Salavotnoma” asarida noma janrining yangilishi, uning tahlili va asosiy mazmuni xususida so‘z boradi. Salavot aytishning qanchalik ahamiyatli ekanligi Qur’oni Karim va Hadisi shariflar asosida yoritiladi hamda ijodkorning bu mavzuga to‘xtalish sababi ochib beriladi.

Kalit so‘zlar: “Salavotnoma” - ma’rifiy yangilanish namunasi, asarning asosiy mazmuni, unda ifodalangan fikrlar, salavot aytishning ahamiyati, Qur’oni Karimda salavot aytishga chorlovlar, Hadisi sharifda salavotlar.

ABSTRACT

The article deals with the renewal of the content, its analysis and the main content of Ubaydi’s “Salavotnoma”. The importance of salawat is explained on the basis of the Qur’an and the Hadith, and the author’s reason for focusing on this subject is explained.

Keywords: “Salavotnoma” - an example of enlightenment renewal, the main content of the work, the ideas expressed in it, the importance of salawat, the call to salawat in the Qur’an, salawat in the Hadith.

АННОТАЦИЯ

В статье рассматривается обновление содержания, его анализ и основное содержание «Салавотномы» Убайди. Важность произнесения салавата объясняется на основе Корана и хадисов, а также объясняется причина, по которой автор сосредоточился на этой теме.

Ключевые слова: «Салаватнама» - пример обновления просветления, основное содержание произведения, идеи, выраженные в нем, важность салавата, призыв к салавату в Коране, салават в хадисах.

KIRISH

Ushbu maqolada, avvalo, noma janri an’alarining Ubaydiy ijodida yangilanishi to’g’risida fikr yuritiladi. Boshqa Payg‘ambarimiz alayhissalom to’g’risidagi na’tlar va salavotlardan farqlarini ham aytib o’tamiz. Salavotning ahamiyatini Qur’oni Karim oyatlari, sahih hadislarni keltirib o’tish orqali isbotlashga harakat qilamiz. “Salavotnoma”dagi har bir baytini mazmuniy jihatdan tahlilga tortamiz. Bundan tashqari “Salavotnoma”da ma’rifiy mazmunning ifodalanishi

haqida ham so'z yuritimiz. Bu asarda badiiy shakl va mazmunning uyg'unligi qay darajada berilganini tahlillar orqali berib o'tamiz. Salovat aytishning ahamiyati to'g'risida fikr yuritiladi.

ADABIYOTLAR TAHLILI VA METODLAR

Maqolada Qul Ubaydiyning nomalari tahlilga tortiladi. Nomalarning undan oldingi yaratilganlaridan farqli tomonlari va yangilanishi haqida so'z yuritiladi. Bunda o'zbek adabiyotidagi nomalar to'g'risida yozilgan ilmiy asarlar, monografiyalardan foydalaniladi. Hamda adabiyot sifatida Ubaydiyning "Hikmatlar"i kitobi ichida keltirilgan "Salavotnoma", "G'ayratnoma" va boshqa nomalari tahlil etiladi. Bu nomalarni tahlil etishda qiyosdan foydalanamiz. Ishda ilmiy bilishning tavsifiy, qiyosiy metodlaridan foydalanilgan.

NATIJALAR VA MUHOKAMA

Mumtoz adabiyotimizga nazar tashlaydigan bo'lsak, har bir janr o'zining uzoq taraqqiyot yo'lini bosib o'tganligini ko'rishimiz mumkin. Folklor tarkibidagi topishmoq, maqoldan tortib, qo'shig'-u dostongacha, mumtoz adabiyotimizdagi fard, ruboiy, g'azal va qit'alar shular jumlasidandir. Noma janri ham o'z rivojlanish tarixi davomida oddiy maktub ko'rinishidan turlicha mavzu va yo'nalishga ega mustaqil janrga aylandi. Noma janrining asosiy mavzusini ishq-muhabbat tashkil etsa-da, sharq adabiyoti tarixida esa "Shohnoma", "Qobusnoma", "Iskandarnoma", "Boburnoma", "Shayboniynoma", "Sayohatnoma" kabi asarlarni ham uchratishimiz mumkin. Noma so'zi qo'shilib aytilsa-da, ammo bu asarlar tamoman boshqa mavzu, yo'nalish va boshqacha ruhda yozilganidir. "Sharq adabiyoti tarixida "Shohnoma", "Qobusnoma", "Iskandarnoma", "Boburnoma", "Shayboniynoma", "Sayohatnoma" kabi asarlarni yaxshi bilamiz. "Noma" atamasi bilan qo'shilib kelgan bu asarlar bir holatda biror tarixiy yoki afsonaviy shaxsning sarguzashtlaridan iborat bo'lsa, ikkinchi bir o'rinda ibratli hikoyatlardan tashkil topadi. "Sayohatnoma"larning mundarijasi esa uning atamasidan ham anglashilib turadi. Sharq adabiyoti, jumladan, o'zbek adabiyoti tarixida noma atamasi bilan keladigan asarlarning yana bir turi mavjud. Masalan, "Muhabbatnoma" yoki "Dahnoma" kabi. Bu asarlar muhabbat mavzusidagi lirik nomalardan iborat alohida janrni tashkil etadi "[4; -b 34]. Bu kabi nomalarda umumiy oshiq obrazi bo'lib, uning turlicha qarashlari, ma'shuqaga bo'lgan hislari, samimiy muhabbati masnaviy tarzida shoir tomonidan she'riy tarzda ochib beriladi. O'zbek mumtoz adabiyotida noma janrining ilk namunasi va bu an'anani boshlab bergan eng mashur asar Xorazmiyning "Muhabbatnomasi"dir. Undan so'ng yaratilgan eng mashhur asarlardan Shohruh

Sultonning katta o'g'li Boysung'ur mirzoga atab yozilgan Amiriyning "Dahnoma"si, Xo'jandiyning "Latofatnoma", Sayyid Ahmadning "Taashshuqnoma" asarlaridir. Noma janrining nodir namunalari sanalgan bu kabi asarlarda umumiy bir jihatni, ya'ni oshiq va ma'shuqa,raqib,sabo kabi obrazlarni uchratamiz. Biz o'rganmoqchi bo'layotgan ijodkor shoh hamda shoir Ubaydiy ijodida ham noma janriga oid namunalarni uchratamiz. Ubaydiy nomalarida yuqoridagi ijodkorlardan farqli ravishda tamomila yangicha mavzu,g'oya va xususiyatlarni shakl hamda mazmuni ko'rishimiz mumkin. "Ubaydiy,albatta,noma janrida yaratilgan mazkur asarlardan yaxshi xabardor bo'lgan,lekin u "G'ayratnoma", "Shavqnoma", "Sabrnoma", "Omonatnoma" deb atalgan manzumalarni yaratar ekan, nisbatan boshqacha yo'l tutgan. Ubaydiy hajman uncha katta bo'lmagan bu manzumalarda axloqiy,ta'limiy,diniy xarakterdagi mavzulardan baxs yuritadi. Ularning birortasida ham biz oshiqona fikr-mulohazalarga duch kelmaymiz. Ubaydiyning bu nomalarini yozishdan ko'zlagan maqsadi inson kamolatini ta'minlashga xizmat qiladigan axloqiy masalalarni yoritish bo'lgan". Masalan, ""Omonatnoma"da insondagi go'zal xulqlarni va insonni insonlik sharafiga yuksaltiradigan xususiyatlarni ham bu dunyoning, ham oxiratning omonati sifatida talqin qiladi va ularni asrab-avaylashga da'vat etadi".[3; -b.45]

Mazmuniy va g'oyaviy yangilanishni ijodkorning har bir nomasida ko'rishimiz mumkin. Diniy-ma'rifiy mazmunda yozilgan "Salavotnoma" asarini ham shular jumlasiga kiritishimiz mumkin. Musaddas shaklida bitilgan, 30 misradan iborat bu noma o'zida olamlarga rahmat bo'lib kelgan payg'ambar,ikki olam sarvari,sayyidimiz Muhammad Mustafo sollallohu alayhi vasallamga salavot yo'llashning foydalari,barokati to'g'risidadir. Asar islomda muqaddas va mo'tabar hisoblangan oylar sultoni mohi Ramazonning kirib kelishi va uni qanday o'tkazish bilan boshlanadi:

Keldi mohi Ramazon,zimnida yuz ming hasanot,

Topqumuzdur hasanotidin oning toza hayot.

Kechalar shavq ila bedor o'lib,aylang toot,

Muttasil g'aflat ila hayfdur o'tgan avqot...

Ushbu misralar orqali Ubaydiy Ramazonning naqadar buyuk oy ekanligi, bu oyda ko'plab yaxshilik va hayr-u ehson qilib qolishlik,bu amallar esa hayotimizning yanada go'zal bo'lishiga sababchi ekanligini ta'kidlab o'tadi. So'ng bu oyni g'animat bilib, kechalari zavq-u shavq, iymon bilan g'ofillardan bo'lib qolmasdan vaqtni foydali o'tkazishga chaqiradi.

Hamma misralar so'ngida takrorlanib keluvchi baytga e'tibor bering:

Ikki olamda etar bo'lsangiz umidi najot,

Aytingiz Sayyidi kavrayga har dam salavot

Xo'sh, Payg'ambarimiz alayhissalomga salavot aytishning bunchalik ta'kidlanishiga sabab nima? Salavot aytishning qanchalik ahamiyatli amal ekanligini bilish uchun Muqaddas kitobimiz bo'lmish Qur'oni Karim oyatlariga, Payg'ambarimiz Muhammad sollallohu alayhi vasallam hadislariga murojaat qilishimiz kifoya. *ALLOH taolo:*

"Albatta, Alloh va Uning farishtalari Nabiyyga salavot ayturlar. Ey iymon keltirganlar! (Siz ham) unga salavot ayting va salom yo'llang" ("Ahzob" surasi, 56-oyat).

"Ushbu oyati karima Payg'ambarimiz Muhammad Mustafo sollallohu alayhi vasallamning qadr-qimmatlari ALLOH taoloning huzurida qanchalar ulug' ekanini yana bir bor ko'rsatmoqda. Boshqa birov emas, Alloh taoloning O'zi Payg'ambarimiz sollallohu alayhi vasallamga salavot aytishi ta'kidlanmoqda. Arab tilida "salavot" so'zi "salot"ning jami bo'lib, duo ma'nosini anglatadi. Ammo "salot" ALLOH taolo tomonidan bo'lganda "duo" ma'nosi, u zot sollallohu alayhi vasallamga O'z Rahmatini yuborishi, ulug'lashi, maqomlarini ko'tarishi va farishtalar huzurida sha'nlariga maqtoqlar aytishini anglatadi." [1; -b.34] Bulardan anglashiladiki, bizlar Payg'ambarimiz sollallohu alayhi vasallamga salavot aytishga muhtoj ekanmiz. Salavot aytib ulug'lash orqali savob oladilar, duolari ijobat bo'ladi. Bu boradagi hadislariga ham murojaat qiladigan bo'lsak, Ubaydiyning salavotlar aytishga chaqirig'ini teran anglashimiz mumkin.

Abu Hurayra roziallohu anhudan rivoyat qilinadi:

"Rasululloh sollallohu alayhi vasallam:

"Kim menga bir marta salavot aytsa, Alloh unga o'n marta salavot aytadi", dedilar".

Muslim, Abu Dovud va Termiziylar rivoyat qilganlar.

Abdulloh roziallohu anhudan rivoyat qilinadi:

"Nabiy sollallohu alayhi vasallam:

"Qiyomat kuni menga eng yaqin kishilar menga ko'p salavot aytganlardir", dedilar.

Termiziy va Ibn Hibbon sahih sanad ila rivoyat qilganlar.

Ushbu hadislar ma'nosini teran anglab, tafakkur qilib ko'riladigan bo'lsa, Ubaydiyning bizlarga ikki misra orqali nimalar demoqchi ekanligini bilib olishimiz mumkin:

Ikki olamda etar bo'lsangiz umidi najot,

Aytingiz Sayyidi kavnaynga har dam salavot

Agar biz gunoh ahllari bu ishga befarq bo'lib, bee'tibor bo'lmasdan ogoh bo'lishimiz kerakkim, har dam Rasululloh sollallohu alayhi vasallamning ismlari zikr qilinganda salavot aytishimiz zarur: *Husayn ibn Ali roziyallohu anhumodan rivoyat qilinadi: **Kimning huzurida men zikr qilinsam-u, u menga salavot aytmasa,o'sha odam baxildir**,dedilar". Termiziy rivoyat qilgan.*

Abu Hurayra roziyallohu anhudan rivoyat qilinadi:

“Nabiy sollallohu alayhi vasallam:

“Men oldida zikr qilinganimda menga salavot aytmagan odamning burni yerga ishqalansin. Ramazon kirib, mag'firat qilinishidan avval chiqib ketgan odamning burni yerga ishqalansin. Ota-onasi keksayib qolgan,lekin uni jannatga kiritmagan odamning burni yerga ishqalansin”,dedilar”. Bu ogohlantirishlar har bir musulmni sergak tortiradi,chin qalbdan ixlos bilan ibodat qilib, har dam nadomat bilan tavba qilib oh chekishlikka chaqiradi. Agar barcha ibodatingiz bekor ketishini istamasangiz,ikki olamda najot va umid topishni xohlasangiz har dam salavot ayting:

Har sahar ashki nadomat to 'kub,ey ahli gunoh,

Chin ko 'ngul birla aytib,tovba qiling nolayi oh.

Bo 'lmasun gar desangiz toatingiz barcha tapoh,

Eltngiz barcha aning zilli humoyig 'a panoh,

Ikki olamda etar bo 'lsangiz umidi najot,

Aytingiz Sayyidi kavnaynga har dam salavot.

Bundan tashqari , Ubaydiy “Salavotnoma”da talmeh san'atidan ham unumli foydalanadi. Rasululloh sollallohu alayhi vasallamga eng yaqin kishilar bo'lgan, ul zoti babarakotni har damda qo'llagan, yelkama yelka turib ul zotning vafotidan so'ng ham islomni aziz qilgan Abu Bakr Siddiq, Umar ul Foruq, Usmonu Zunnuraynni, “Hikmat eshigi” deya ta'riflagan Ali ibn Abu Tolib roziyallohu anhumolar nomlari keltiriladi:

Bor Abu Bakru Umar mahrami asrori Rosul,

Yana Usmonu Ali yori vafodori Rasul...

Shoir Payg'ambarimiz sollallohu alayhi vasallamning ko'zlarining quvonchi bo'lgan nabiralari Hasan hamda Husayn roziyallohu anhumolar to'g'risida ham aytib o'tadi. Birisini “mone'i sharr”,yana birini esa “dofe'i shayn” deya ta'riflaydi:

Qurrotul ayni Nabiy erdi Hasan birla Husayn,

Birisi mone 'i sharr erdi, biri dofe 'i shayn...

Ubaydiy bir qadar chaqiriqlar bilan murojaat etib: “*Ko 'rmak istarsiz agar shavq ila diydori Rasul*”, “*Bo 'loyin gar desangiz anda Nabiy birla mudom*” deydi va bunga

erishish yo'lini ham keltirib o'tadi: *"Pok ruhig'a durud aytingiz, ey ahli kirom"*. Bayt so'ngida esa o'z-o'ziga murojaat etib:

*Ey Ubaydiy, dedi ul Hazrati farhunda payom,
Junnadur do'zah o'tig'a, bilingiz, mohi siyom*

Maqta'da shoir taxallusining keltirilishi adabiyotimizda an'anaviy holatdir. Deyarli barcha ijodkorning asarlarida uchratamiz.

XULOSA

Xulosa o'rnida shuni aytish mumkinki, noma janri Ubaydiy ijodida yangi takomil bosqichiga ko'tarildi. Mavzu va g'oya, shakl va mazmun jihatidan yangilandi. Bu janr namunalariga shoir diniy-axloqiy hamda tasavvufona ruh bag'ishladi. Inson kamolotida ruhiy tarbiya va axloqning o'rnini haqida keng mushohada yuritadi. "Omonatnoma", "Sabrnoma", "G'ayratnoma" va boshqa asarlarida insondagi axloq, odob, sahovat, rostgo'ylik, sabr-qanoat kabi sifatlar ulug'lanib, hasad, gina, hiyonat, yolg'on, g'ofillik singari illatlar qoralanadi. Bir so'z bilan aytganda, Ubaydiy nomalari insonning Islom va Iymon, Qur'on va Hadis, taqvo va shariat bilan bog'lanishi, berilgan qisqa umrni ibodatda, ezgu amallar bilan munosib o'tkazishga chaqiradi.

REFERENCES

1. Shayx Muhammad Yusuf Mahammad Sodiq. Tafsiri Hilol. – T.: Hilol nashiyoti, 2009.
2. Shayx Muhammad Yusuf Mahammad Sodiq. Hadis va hayot. – T.: Hilol nashiyoti, 2020.
3. Абдуллаев М. Убайдий ҳаёти ва адабий фаолияти. Номзодлик диссертацияси. – Т.: 2009
4. Azimova O'. Noma janrining o'zbek mumtoz adabiyotidagi o'rnini. Magistrlik dissertatsiyasi. – Farg'ona.: 2017

«ЛИВЕРПУЛЬСКИЕ ПОЭТЫ», ТВОРЧЕСТВО И СТИЛЬ

Хакимова Максадхон Дильшодбековна

преподаватель интегрированного курса английского языка N3, УзГУМЯ

АННОТАЦИЯ

Статья представляет собой краткое введение в творчество «ливерпульских поэтов», группы молодых битпоэтов из Ливерпуля: А. Генри, Р. Макгофа, Б. Паттена, популярных в Великобритании в 60-е годы XX века. Современники знаменитой «ливерпульской четверки», «ливерпульские поэты» получили признание не только благодаря чрезвычайной популярности Ливерпуля в молодежной среде по всему миру, но и благодаря собственным оригинальным экспериментам с устным поэтическим словом. Установка на непосредственный живой контакт с аудиторией во многом определила специфику их творческого метода.

Ключевые слова

Ливерпульские поэты, идентичность, перформанс, перформативная поэзия, бит-поэт.

"LIVERPOOL POETS". CREATIVE WORK AND STYLE

Khakimova Maksadkhon Dilshodbekovna

Teacher of the integrated English course N3, UzSWLU

ABSTRACT

The article is a quick introduction to the work of young beat-poets from liverpool: adrian henri, roger mcgough, brian patten, known as «liverpool poets». Contemporaries of «liverpool's four», they ensured their recognition not only due to extraordinary popularity of liverpool in youth culture around the world, but also due to their own unique contribution to experiments with the spoken poetic word. Their approach is largely characterised by emphasis on live performance and direct engagement with the audience.

Keywords: *Liverpool poets, identity, performance, performative poetry, beat-poet.*

ВВЕДЕНИЕ

«Ливерпульские поэты» это группа английских поэтов: Адриан Генри, Роджер Макгаф, Брайен Пэттен, ставший ее лидером; к ним периодически примыкали Пит Браун, Спайк Хокинс, Генри Грэм. Возникла в 1960-е в период

«ливерпульской эйфории», вызванной успехом в Великобритании и за рубежом музыкально-поэтической группы «Биттлз». В 1967 вышла составленная Э. Люси-Смитом антология «Ливерпульская сцена», где он представил «Ливерпульских поэтов» как поэтов нового поколения и направления, как группу (он и дал ей название), а также нескольких других поэтов с «периферии» поэзии, где она сочеталась с миром рок-музыки. Антология «Поэзия с берегов Мерси» (1967) принесла «Ливерпульским поэтам» известность. Они вывели на «поверхность» поэзию английского молодежного андерграунда, мир контркультуры. Основа их этико-эстетического кредо, ориентированного на молодежь — нонконформизм. В поэзии «Ливерпульских поэтов» с ее анархическим началом много «розыгрышей», озорства, высмеивания официальных святых. Буржуазной рутине они противопоставили мифотворчество, игру воображения, создающего праздничную реальность жизни. Намеренно или стихийно, они сочиняли именно то, что хотели слышать тинейджеры, т.е. молодежь от 13 до 19 лет. Это была устная, искренняя и прямая, сносившая все барьеры поэзия, не лишенная, однако, глубокого смысла. Она вышла за пределы университетских аудиторий и поэтических салонов. Материал по теме: Литературные связи и влияния Для «Ливерпульских поэтов» характерно внимание к музыкальному началу стиха, склонность к экспериментированию, игровое начало, бесшабашная игра образами, пародийно-сюрреалистическое преобразование действительности, стремление синтезировать поэзию с другими видами искусства.

ОБСУЖДЕНИЕ И РЕЗУЛЬТАТЫ

Поэзия, по их убеждению, рассчитана на общественное, а не сугубо личное восприятие, на устное воспроизведение, восприятие на слух, она — действие, представление, порой хэппенинг, что определяло форму стиха. «Ливерпульские поэты» использовали элементы и приемы массовой культуры, монтируя в ткань стиха лозунги, фрагменты газетных и рекламных текстов, песен, объявления, графически выстраивали стих на странице, продолжали традиции английской «поэзии нелепиц». На первых порах в их поэзии очевидно влияние Дилана Томаса и американских битников, прежде всего А. Гинзберга. Появление «Ливерпульских поэтов» предварила поэзия Адриана Митчелла, возродившего декламационный стиль в поэзии. При всей этико-эстетической общности, «Ливерпульские поэты» индивидуальны в манере письма, тематике творчества: Грэму и Макгафу, поэтическим «близнецам», писавшим в сходной манере,

присущи любовь к каламбурам, печаль, воплощаемая в темах утраченной юности, разочарований любви, жизни в городе, порождающей у человека чувство одиночества. Поэзия Пэттена, наиболее популярного из «Ливерпульских поэтов», — более строгая, последовательная в раскрытии главной темы — молодости, отравленной привкусами горечи и цинизма, отмечена иронией, нежностью, детской мечтательностью и осознанием странности и боли бытия — именно такое состояние духа было созвучно молодежи конца 1960-х — начала 1970-х. «Ливерпульские поэты» многим обязаны молодежной «контркультуре» (на языке которой они и писали свои произведения) Кризис «контркультуры» в 1970-е сказался и на них: Грэм отошел от поэзии, Макгаф занялся формальным экспериментом в духе Э. Э. Каммингса. Существование «Ливерпульских поэтов» как группы завершилось выходом в 1976 сборника стихов Пэттена «Фокус исчезновения». Элементами такого метода следует считать, во-первых, неформально-развлекательный, перформативный характер выступлений и перекрестное использование различных сценических приемов воздействия: музыкальное сопровождение, вокализация, распев, визуальная наглядность, костюмы, короткие драматические этюды-пародии. Во-вторых, акцент на разговорную тональность как выступлений, так и языка самих поэтических произведений. В-третьих, активное использование местных ливерпульских реалий и особенностей повседневной жизни рядового горожанина. В этом смысле, деятельность «ливерпульских поэтов» можно было бы считать провинциальной. С другой стороны, демонстративная провинциальность обычно включает в себе вызов истеблишменту. В данном случае, вызов столичному Лондону, традиционному законодателю мод, новых веяний и критических оценок. Ориентация на популярный массовый вкус позволяет критикам поместить «ливерпульских поэтов» в категорию поп-поэтов. Но если для какого-то поэта такая оценка может звучать смертельным приговором, то для ливерпульской тройки - это знак признания и успеха. Главные культурные события тогда происходили в провинциальном Ливерпуле. Важной отличительной особенностью этой среды являлась исторически тесная связь с американской культурой. В первую очередь, с американской массовой культурой. Американская популярная музыка, американские журналы и комиксы, американское радио, американские фильмы, американская поэзия, американский образ жизни как таковой попадали в Англию, прежде всего, через портовый город Ливерпуль. Ливерпульские моряки, работавшие на трансатлантических судах, регулярно

привозили из Нью-Йорка и Нового Орлеана пластинки с записями современной музыки и главное – американский образ мысли. Ливерпульская молодежь мгновенно впитывала эти влияния, сначала просто старательно копируя американские образцы, а затем творчески перерабатывая их, создавая свои собственные работы: музыкальные, поэтические, музыкально-поэтические и др.

ЗАКЛЮЧЕНИЕ

С самого начала «ливерпульские поэты» отмежевались от поэтических бит-групп, увлекавшихся поэтическими чтениями под музыку авангардного американского джаза и работавших на удовлетворение эстетических запросов образованного среднего класса. Вместо слепого подражания американской моде, они попытались синтезировать свой собственный перформативный стиль. Так их целевой аудиторией стал простой человек с улицы, рабочий класс – не слишком эрудированный, не особенно разбирающийся в поэзии или в музыке, но умеющий оценить хорошую шутку, веселый номер или смешную песню. Попросту говоря, «ливерпульские поэты» стали писать поп-поэзию для простого народа.

REFERENCES

1. Лебедев А.Ю. Творчество и стиль «Ливерпульских поэтов» // Вестник КГУ им. Н.А. Некрасова. К., 2016. № 3.
2. The Liverpool Scene / ed. by Edward Lucie-Smith. -Garden City, N.Y.: Doubleday & Co, 1968. - 127 p.
3. The Mersey Sound Revised / ed. by Henri,Adrian, McGough, Roger, Patten, Brian. L.: PenguinBooks, 1983. - 153 p.
4. Francesca Pirate Radio. [Electronic resource]. – Mode of access: <http://www.franceska.fm/>(date of access: 04/10/2016).

**P.I. DЕМЕЗОН ESDALIKLARIDA BUXORO SHAHRI HAMDA
KARVONSAROYLARI TAVSIFI**

Nasilloev Sunnat Shavkat o'g'li

Buxoro Davlat Universiteti o'qituvchisi

Sirocheva Feruza Zoyirovna

Buxoro Davlat Universiteti 1-bosqich magistranti

e-mail: sunnatnasilloev5@gmail.com

+998997002870

ANNOTATSIYA

Ushbu maqolada P.I. Demezonning XIX asrning 1-yarmida O'rta Osiyoga qilgan sayohati davomida Buxoro shahri topografiyasiga doir to'plagan qimmatli xulosalari, xususan sharif shaharning karvonsaroylari to'g'risida keltirgan ma'lumotlari yoritilgan va tahlil qilingan.

Kalit so'zlar: Demezon, karvonsaroy, masjid, verst, fut, Miyonqol, Registon, esdalik, hammom, qamoqxona.

**DESCRIPTION OF BUKHARA CITY AND ITS CARAVANSERAIS IN
P.I. DЕМЕЗОН'S MEMOIRS**

ABSTRACT

This article discusses and analyzes Demezon's valuable insights into the topography of Bukhara during his travels to Central Asia in the first half of the 19th century, in particular about the caravanserais of the city.

Keywords: Demezon, caravanserai, mosque, verst, foot, Miyankol, Registan, memorial, bath, prison.

**ОПИСАНИЕ ГОРОДА БУХАРЫ И КАРАВАН-САРАЕВ В
ВОСПОМИНАНИЯХ П.И. ДЕМЕЗОНА**

АННОТАЦИЯ

В данной статье рассматриваются и анализируются ценные сведения Демезона о топографии Бухары во время его путешествий по Средней Азии в первой половине XIX века, в частности о караван-сараях города.

Ключевые слова: Демезон, караван-сарай, мечеть, верста, фут, Миянкол, Регистан, мемориал, баня, тюрьма

KIRISH.

XIX asrlarda Buxoro xonligi, keyinchalik esa amirligidagi chet el tadqiqotchilarining esdalik, qayd, hamda asarlari alohida tadqiqot obyekti sifatida hozirga qadar o'rganilmagan bo'lsa-da, o'lkadada faoliyat yuritgan xorijlik ayrim tadqiqotchilar asarlari diqqat markazida turgan. Bu manbalarda asosiy urg'u o'z mamlakatlari manfaatiga berilgan bo'lib, Buxoro amirligining ichki siyosatini, iqtisodiyotini, mavjud harbiy qudratini o'rganishdangina iborat bo'ldi deyish asosli emas. Zero, har bir tashrif buyurgan elchi, sayyoh va savdogar eng avvalo o'lkani real va haqqoniy tadqiq etishga kirishgan.

ADABIYOTLARNING TAHLILI

XIX asrlarda Buxoro xonligi, keyinchalik esa amirligidagi chet el elchi hamda tadqiqotchilari faoliyati yoritilgan ilmiy adabiyotlarni shartli ravishda quyidagi guruhlariga ajratish maqsadga muvofiqdir:

1. Buyuk Britaniya tarixchi va ilmiy tadqiqotchilari tomonidan yozilgan asarlar.
2. Rossiyada nashr etilgan tarixiy asarlar va yozma adabiyotlar.
3. O'zbekistonda yaratilgan tarixiy, adabiy asarlar va ilmiy tadqiqotlar.

TADQIQOT METODOLOGIYASI.

Maqolani bayon etishda tarixiylik, xolislik, qiyosiy, tanqidiy, mantiqiy semantik va pragmatik tahlil usullaridan foydalanilgan.

TAHLIL VA NATIJALAR

P.I Demezov 1807-yilda Shamsiya shahrining Sardiniya qirolligida, shifokor oilasida tug'ilgan. P.I Demezov dastlab Qozon universitetida tahsil olgan, bilimdon talaba sifatida "Xalq ta'limi vazirligi" tomonidan sharqshunos G.M.Vlangelidan sharq tillarni o'rganish uchun Rossiyaga, Sankt-Peterburgga yuborilgan. Sankt-Peterburg universitetida boshqa fanlarning ma'ruzalarini tinglagan. 1829-yil 1-apreldan Qozon universitetida faoliyatini boshlagan va 1830-yil 6-avgustda Sharq adabiyotida nomzodlik darajasi bilan taqdirlangan. Ushbu nom bilan universitetda 1831-yilning 26-fevraligacha, ya'ni Orenburgda xizmat qilish uchun yuborilguniga qadar faoliyat olib borgan. 1831-yilda, P.I.Demezov Orenburg harbiy gubernatoriyasiga olti yil muddatga xizmat qilishga yuborilgan¹⁵².

Orenburgga kelgan P.I.Demezov 1-apreldan faoliyatini boshlagan. Bundan tashqari, 1831-yil 4-sentabrdan boshlab u "Orenburg chegara komissiyasining tarjimoni" sifatida ro'yxatga olingan. O'qituvchi va tarjimon sifatida faoliyat yuritish

¹⁵² Халфин Н.А. Россия и ханства Средней Азии (первая половина XIX в.). Москва.: "Наука". 1974. –С. 204.

Piter Ivanovichga sharqiy tillar, sharqiy urf-odatlar va sharqona axloq haqidagi bilimlarini doimiy ravishda yaxshilashga va Sharqdagi voqealar bilan chambarchas bog'liq bo'lishga va ularni yaxshi tushunishga yordam berdi. P.I. Demezov xavfsizligi uchun o'zini tatar mullasi Mirza Jafar deb tanishtiradi¹⁵³.

Olis safar muvaffaqiyatli yakunlandi. 29-dekabr kuni karvon Buxoroga kirdi¹⁵⁴. Ayni shu vaqtdan P.I. Demezovning asosiy tadqiqot ishi boshlanadi. Uning izlanishlari natijasi hisoblanadigan quyida keltirilgan ma'lumotlarimiz bizga XVIII asrning 30-yillarida Buxoro shahri qanday bo'lganligini bilishimizga imkon beradi.

P.I. Demezovning Buxoro shahri haqidagi ma'lumotlari qimmatlidir. "Buxoriya Parijdan shimoliy kenglikning 41 dan 37 gradusigacha va sharqiy uzunlikning 61 va 66 daraja 30 minutlari oralig'ida joylashgan bo'lib, taxminan 10 ming kvadrat mil maydonni egallaydi". P. I. Demezov o'zining ("Записки о Бухарском ханстве") esdaligida garchi Buxoroni yetti viloyatga bo'lingan deya ta'kidlasada, jami 9 viloyat nomlarini va keyinroq esa 10-viloyat sifatida Maymanani keltirib o'tgan. Jumladan: 1. Qorako'l, 2. Buxoro (yetti tumandan iborat), 3. Karmana, 4. Miyonqol yoki Kattaqo'rg'on¹⁵⁵, 5. Samarqand, 6. Jizzax, 7. Qarshi, 8. Sabiya (Sabiab) - Oksus daryosi bo'yida, 9. Janubiy okruglari bilan Balx.

Buxoro shahri dengiz sathidan 1200 fut balandlikda joylashgan. 30 fut balandlikdagi va 26 fut kenglikdagi 11 ta qalin devor bilan o'ralgan¹⁵⁶. (Buxoro dastlab to'rtburchak devor bilan o'ralgan. Shaharning dastlab to'rt, keyinroq yetti darvozasi qurilgan. VIII asrda shahriston kengaytirilib, atrofi o'n bir darvozali devor bilan o'rab olingan¹⁵⁷).

1. Vobkentga olib boradigan - Hazrati Imom; ularning orqasida seshanba va payshanba kunlari ishlaydigan ot bozorlari mavjud.

2. Shergiron - amirning bog'iga va Xiva yo'liga olib boradi

3. Chorbaxga olib boradigan - Talipoch;

4. Chorjo'yga olib boradigan - O'g'lon;

5. Qorako'l;

6. Shayx Jalol;

7. Namozgoh va Kobul yo'llariga olib boradigan - Namozgoh;

¹⁵³ А. Р. Мухамеджанов, Т. Нигматов. Некоторые источники к истории взаимоотношений Бухары и Хивы с Россией. Ташкент 1957-г. -С. 78.

¹⁵⁴ Записки о Бухарском ханстве (Отчёты П.И.Демезона и Виткевича). – М., Гл. редакция восточной литературы. Из-во «Наука». -1983 -С. 10.

¹⁵⁵ Miyonqol-vodiy, Kattaqo'rg'on-shahar; shu vodiya joylashgan shahar

¹⁵⁶ Записки о Бухарском ханстве (Отчёты П.И.Демезона и Виткевича). – М., Гл. редакция восточной литературы. Из-во «Наука». -1983 -С. 56.

¹⁵⁷ М.М. Vaxitov, SH.R. Mirzayev. "Me'morchilik. 1- qism Me'morchilik tarixi" Tafakkur nashriyoti -Toshkent .: 2010. –В. 152.

8. Karmana shahriga olib boruvchi - Sallaxona;

9. Qarshiga olib boradigan - Qarshi;

10. Buxorodan 12 verst¹⁵⁸ uzoqlikdagi Bahouddinning qabriga olib boradigan - Mozori Sharif;

11. Samarqand.

P.I.Demezoning fikricha, ushbu darvozalarning har biri uchun qabriston mavjud. Eng katta qabriston Mozori Sharif darvozasi orqasida joylashgan.

“Shahar 366 kvartalga bo’lingan bo’lib, ularning har birida uncha katta bo’lmagan masjid, imom, muazzin va oqsoqol mavjud. Oqsoqol (oq soqolli) - shayx yoki tuman oqsoqoli, odatda, ular eng avvalo donoligi va halolligiga ishonadigan eski savdogarlar orasidan tanlangan. Uning oldiga o’z kvartalidagi savdogarlar o’rtasidagi minglab kichik mojarolarni hal etish vazifasi qo’yilgan. Agar oqsoqol tomonlarni murosaga keltira olmasa, ish qoziga o’tadi va murakkab holatlarda qo’shbegiga yetkaziladi, uning qaroridan deyarli hech qachon shikoyat qilinmaydi”¹⁵⁹.

Buxoro ko’chalari tor¹⁶⁰. Odatda ko’chalar 5-8 fut¹⁶¹ kenglikda. Eng keng ko’chalar odatda 10-12 futdan oshmaydi. Ba’zi ko’chalar 4 futdan kengroq emas. Ushbu son-sanoqsiz qiyshiq va loyli ko’chalarning nomlari yo’q. Buxoroning bosh maydoni - Registon saroy darvozasi qarshisida joylashgan. Bu maydon garchi juda katta bo’lsa-da, odamlar, tuyalar, otlar, eshaklar, kichik chodirlar, mollar va har xil oziq-ovqat bilan shunchalik gavjumki, harakatlanish uchun atigi ikkita tor o’tish joyi qolgan. Ulardan biri saroy eshiklaridan qarama-qarshi suv omboriga, ikkinchisi Dorush-shifo madrasasidan Tukumduzi bozoriga olib boradi. Registon ortida, iflos maydonda qullar bozori joylashgan. Ushbu bozor faoliyati dushanba va payshanba kunlari tongda, odatda uch soatdan oshmaydi. Bu yerda faqat qullar namoyish etiladi va savdo bitimlari deyarli har doim Buxoroga kelganlarning bu baxtsizlarni sotish uchun to’xtab turgan karvonsaroylarida tuziladi.

Registonda katta suv ombori atrofida quyidagilar joylashgan:

1. Bazari Qag’oz (qog’oz bozori) - qog’oz, patlar (qamish) va ba’zan eski kitoblarni topishingiz mumkin bo’lgan shahardagi yagona joy¹⁶².

¹⁵⁸ Verst - taxminan 1.1 km ga teng uzunlik o’lchov birligi.

¹⁵⁹ Записки о Бухарском ханстве (Отчёты П.И.Демезона и Виткевича). – М., Гл. редакция восточной литературы. Из-во «Наука». -1983. -С. 57.

¹⁶⁰ Татаринова А.. Семимесячный плен в Бухарии. Издание Маврикия Осиповича Вольфа. Санктпетербург –Москва.:1867. –С. 24.

¹⁶¹ Fut- ingliz, rus masofa o’lchov birligi, 30,48 santimetr ga teng.

¹⁶² Записки о Бухарском ханстве (Отчёты П.И.Демезона и Виткевича). – М., Гл. редакция восточной литературы. Из-во «Наука». -1983. – С. 57.

2. Churcinfurush nomi bilan mashhur bo'lgan bozor; baqqollar, maishiy texnika do'konlari, poyabzal ishlab chiqaruvchilar va boshqalar mavjud. Bundan tashqari, masjid yonida paxta iplari, fors va yunon gilamchalari sotiladi. Aynan shu maydonda qatl etish Mir Haydar davridan beri amalga oshirilgan. Ammo hozirgi xon davrida bu ishlar yo o'tin bozori maydonida yoki Devonbegi suv ombori yonida sodir bo'lmoqda.

“Buxoroda bo'lishim davomida ikkita jinoyatchi osildi, ulardan biri o'g'rilik, ikkinchisi esa qotillik qilgan edi. Odatda, qatl oldidan jinoyatchining tomoqlari kesiladi. Ammo, ba'zan xon qatldan oldin “Bo'g'ilmish” (Bo'g'ish) deb buyruq beradi va jinoyatchining tomog'i kesilmasdan osiladi. Ayniqsa, og'ir holatlarda, xon odamlarda qatl orqali qo'rqinchli taassurot qoldirishni xohlaganda, jinoyatchi Mir Arabning katta minorasidan tashlanadi. Masalan, 1830- yilda buxorolik odam qotillik va qarindoshlararo nikohda ayblanib, minora (o'lim minorasi)dan tashlab yuborilgan. Ammo haqiqiy dahshat boshqa, aybdor “Bit xana” (yoki Kana xona) deb nomlanuvchi qamoqxona chirydi. Bu dahshatli qamoqxona chayonlar va zaharli hasharotlar bilan to'lib-toshgan, uning oxiri og'riqli va o'limdir. U yerda tashlab ketilgan baxtsiz odam ikkinchi yoki uchinchi kuni dahshatli qiynoqlarda vafot etadi. Uncha og'ir bo'lmagan jinoyatlar uchun odatda jinoyatchining yelkalariga yoki tovoniga tayoq yoki qamchi bilan darralab uriladi”, - deb yozadi muallif o'z esdaliklarida. Bundan ko'rinib turibdiki, sodir etilgan jinoyatlar uchun uning turiga qarab keskin jazo choralari ko'rilgan. Bu kabi qimmatli ma'lumotlardan Buxoro amirligidagi qonunchilik tizimi haqida ham yorqin tasavvurga ega bo'lish mumkin.

P.I. Demezov, shuningdek Buxorodagi mavjud zindonlar haqida ham fikr yuritgan. “Buxoroda faqat ikkita qamoqxona bor. Ulardan biri saroyda. Ushbu qat'iy qo'riqlanadigan qamoqxona davlat jinoyatchilari uchun mo'ljallangan. ikkinchisi esa saroyning orqasida, Mir Arab madrasasidan uncha uzoq bo'lmagan joyda ¹⁶³”.

Buxoroda Chorsu (chorraha) nomi bilan mashhur beshta yopiq bozor mavjud. Bu Chorsui Kalon (katta bozor), Chorsui Zargaron (kumush va oltin buyumlar sotuvchilari), Chorsui Sarrafon (pul almashtiruvchilar), Chorsui Berinj (guruch) va tuyalar uchun egarlar ishlab chiqariladigan Tukumdo'zi kabilar mavjud. Ushbu yirik bozorlarning har birida kichik bozorlar ham bor. Shuningdek, tim deb nomlanuvchi boshqa ikkita yopiq bozor ham mavjud. Birinchi timda Buxoroda ishlab chiqarilgan adras, ro'molcha va poyabzallar, ayollar poyabzali hamda turli ipak matolar sotiladi. Ikkinchisi esa Timi Safed (oq bozor) unda faqat rus va ingliz matolari sotiladi.

¹⁶³ Записки о Бухарском ханстве (Отчёты П.И.Демезона и Виткевича). – М., Гл. редакция восточной литературы. Из-во «Наука». -1983. –С. 58.

Shaharning barcha bozorlarini ro'yxatga olish juda uzoq vaqt talab etadi. Biz o'zimiz, bu katta bozorlardan tashqari, har bir chorrahada Seri Bazar nomi bilan mashhur bo'lgan kichik bozorlar borligini ko'ramiz.

Buxoroning ko'plab karvonsaroylari yagona reja asosida qurilgan¹⁶⁴. Ular katta kvadrat shakldagi ikki qavatli binolardir, ularning tashqi devorlarida shaharning deyarli barcha binolaridagi kabi derazalar yo'q. Birinchi qavatda eshiklari hovliga ochiladigan tor chuqur omborxonalar joylashgan; ikkinchi qavatda savdogarlar, hunarmandlar, hindlar, buxoroliklar yoki tatarlar tashrif buyurishadi. Omborxonalarga, shuningdek, ikkinchi qavatdagi xonalarga yorug'lik eshik orqali yoki eshik ustiga o'yilgan kichik derazalar orqali kiradi. P. I. Demezov o'zining ("Записки о Бухарском ханстве") esdaligida Buxorodagi mavjud karvonsaroylarni 25 ta ekanligini ta'kidlagan bo'lsada, 23 ta karvonsaroy haqida ma'lumotlarni keltirgan¹⁶⁵.

Bu karvonsaroylar aholisi har qanday o'yin-kulgilar taqiqlangan va mirshablar tomonidan kaltaklanish xavfisiz o'ynash, kulish, chekish mumkin bo'lmagan shaharda juda qimmatli bo'lib ko'rinadigan ba'zi imtiyozlardan foydalanadi¹⁶⁶. Hindlar, afg'onlar bir so'z bilan aytganda, barcha xorijliklar karvonsaroylarda chekishadi, lekin buxoroliklar bu yerda ham zavq olishga jur'at etmaydilar. Ular o'z vatandoshlari oldida juda ko'p va chet elliklarga qaraganda ko'proq ehtiyot bo'lishadi. Lekin bu o'zbek zodagonlari va ularning xizmatidagi odamlarga taalluqli emas. Mirshablar ularning o'z uylarida sodir bo'layotgan narsalarga aralashishga jur'at eta olmaydi. Buxoroda xorijliklarning e'tiborini, albatta, ko'plab masjidlar tortadi. Eski masjidlar qurilishi bilan ham diqqatga sazovordir¹⁶⁷. Butun shaharda faqat uchta katta masjid bor, u yerda juma kunlari umumiy namozlar o'qiladi. Birinchisi, Kalon masjidi - Mir Arab minorasi yaqinida joylashgan va qizil Arslon xon tomonidan qurilgan. Ikkinchisi Gavkushon (qassoblar) masjidi, uchinchisi - saroyga juda yaqin.

P.I.Demezov esdaligida keltirilishicha "bulardan tashqari, yana ikkita jome masjidi bor: Bozori Alar (tutatqi bozori) yaqinida joylashgan Mag'oki va Misgaron (qalay bozori) katta bozorlari yaqinida joylashgan masjid".

Buxoroda muazzinning chaqiruvi (azon) iymonlilarni namozga chorlaydi, kunda besh marta odamlarni harakatga keltiradi. Har bir inson qadamini tezlashtiradi va

¹⁶⁴ Мейендорф Е. К. Путешествие из Оренбурга в Бухару. Предисл. Н. А. Халфина, М., Главная редакция восточной литературы издательства «Наука», 1975. –С. 100.

¹⁶⁵ Записки о Бухарском ханстве (Отчёты П.И.Демезона и Виткевича). – М., Гл. редакция восточной литературы. Из-во «Наука». -1983. –С. 58.

¹⁶⁶ Кўрсатилган асар, -Б. 60.

¹⁶⁷ Татаринова А. Семимесячный плен в Бухарии. Издание Маврикия Осиповича Вольфа. Санктпетербург –Москва.: 1867. –С. 24.

shoshma-shosharlik bilan hech bo'lmaganda, namozdan oldingi tahorat qilish uchun masjidga yoki suv omboriga shoshiladi.

Turkiston va ayniqsa, Buxorodagi mozorlar yoki muqaddas qabrlar soni shahar va qishloqlar atrofi, katta yo'llar bilan, bir so'z bilan aytganda, ular yashaydigan barcha joylar bilan o'rab olingan. Ko'pincha katta shaharlar yonida joylashgan mozorlar yaqinida madrasa va amirlar yoki dindor odamlar tomonidan qurilgan go'zal masjidlarni ko'rishingiz mumkin. Buxorolik boy xonadon vakillari o'z navbatida o'zini nomdor va shu bilan birga e'zozli avliyolar, shayxlar abadiy orom olayotgan qabristonda dafn etishlarini vasiyat qiladilar. Bu vasiyatlar har doim katta daromad keltirib chiqarmoqda, ular haqli ravishda xo'jayinlarga, azizlarning avlodlariga tegishli bo'lib, ular sharafiga bu inshootlar qurilgan. Katta yo'llar yoki aholi punktlaridan uzoqda dafn etilgan azizlarning qabrlariga kamroq tashrif buyurishadi¹⁶⁸.

Buxorodan 12 verst masofada joylashgan Bahouddin Naqshbandiyning qabri eng ko'p tashrif buyurilganlardan biridir¹⁶⁹. Bu yerda har chorshanba kuni katta bozor ochiladi. Qabr terak va chinorlar bilan o'rab olingan suv omborining yaqinidagi keng maydonda joylashgan. Bir tomondan, Xo'ja oilasining qabrlari va boy ehsonlar bilan bu huquqni sotib olgan boshqa odamlar joylashgan qabriston hisoblanadi. Boshqa tomonda uchta masjid bor. Ulardan biri ikki yil oldin hozirgi qushbegi tomonidan qurilgan. Qolgan ikki tomonni devor va kichik daraxtzor qoplaydi. Bu yer muqaddas va siz unga masjid singari, faqat poyabzalsiz kirishingiz mumkin. Kecha davomida bu erga tashrif buyuruvchilar soni juda ko'p. Bahouddin Naqshband ziyoratgohida masjid va qabrni o'rab turgan keng bog'lar buxoroliklar tomonidan juda muqaddas deb hisoblaniladi. Bu yerda hamma narsa diniy mazmunga ega va dindor odamlar bilan hamisha gavjum. Haftada bir marta xon avliyoning qabriga tashrif buyuradi, lekin bu yerga bir kun oldin yoki bozor kuni paydo bo'lishdan qochadi. Mozori Sharifning o'zida juda yaxshi bog' va u yerda joylashgan kichik hajmga ega hovli mavjud. Buxoro darvozasidan mozor qishlog'iga kirish uchun 10 verst uzunlikdagi masofa mavjud. Seshanba kuni Mozori Sharif darvozasi yonida yuzlab eshaklar va otlar qator turadi¹⁷⁰. Ulardan birini 1 tanga evaziga sayohat qilish uchun yollashingiz mumkin. Sizga eshak yoki otni beradigan kishi sizni piyoda kuzatib boradi va siz o'tirgan hayvonni quvib yuradi. Yaxshi tayyorgarlik ko'rgan bu odamlar 50-60 daqiqalik yo'lni osongina bosib o'tishadi.

¹⁶⁸ Записки о Бухарском ханстве (Отчёты П.И.Демезона и Виткевича). – М., Гл. редакция восточной литературы. Из-во «Наука». -1983 С-62

¹⁶⁹ Кўрсатилган асар, ўша бет

170

Boshqa Osiyo shaharlariga nisbatan, Buxoroda reja asosida qurilgan jamoat hammomlari juda ko'p va mashhurdir. Buxoroda 50 ga yaqin hammom bor. Ikkita eng katta hammom - Tukumdo'zi va Misgaron¹⁷¹. Hammomlarini (ularning egalari) isitish uchun shahar atrofidan ehtiyotkorlik bilan yig'ilgan har qanday o'tin va axlatdan foydalanish mumkin, ular binoning ichki hovlisida quyoshda quritiladi. (Hammom orqa tomonidan go'lax orqali isitilgan va xona harorati 30-45 darajaga yetgan¹⁷²). P.I.Demezov xotiralari Buxoro xonligi hayotining turli jihatlarini qamrab oladi.

Esdaliklarida juda muhim ahamiyatga ega bo'lgan inshootlar - ziyoratgohlar, mozorlar, ko'chalar, uylar, maktablar, madrasa, masjidlar, hammomlar haqida ma'lumotlar keltirilgan. Umuman olganda, har bir narsa eng aniq va batafsil tarzda, aniq raqamlar va qiziqarli ma'lumotlar bilan tasvirlangan. P.I.Demezovning qaytishi bilan P.Saveliev, 1834-yilning iyulida esa K.K.Rodofinikin uning safariga e'tibor qaratdi va ilmiy rejani yuqori baholadi. Piter Ivanovichning kelajagi haqida qisqacha to'xtalsak, Orenburgda xizmat qilganidan keyin, 1836-yilning bahorida Sankt-Peterburgga keldi. Shu yilning 18-aprelidan boshlab Tashqi ishlar vazirligi Osiyo bo'limi Sharqshunoslik bo'limi professori etib tayinlandi (uning ish haqi yiliga 4 ming rubl bo'lgan edi). P.I.Demezovning ilmiy hayoti diplomatik faoliyat bilan chambarchas bog'liq.

Misol uchun, u Rossiyadagi missiya tarkibida bir yil (1840-1841) Tehron va 1841-yilning dekabrda "Osiyo departamentida ikkinchi o'rinbosar" diplomatik lavozimiga tayinlangan. 1843-yilning boshida sharqiy tillar bo'limi boshlig'i F.I. Adelung vafot etgandan so'ng P.I. Demezov 1872-yilda iste'foga chiqqunga qadar ta'lim bo'limining rahbari lavozimida faoliyat yuritdi. Keyinchalik, 1843- yilda Piter Ivanovich Rossiya fuqaroligini olgan. 1846-yilda N.Veselovskiyning so'zlariga ko'ra, u "Sharqshunoslik va Sharq sharqshunosligi mutaxassisi", deb tan olingan¹⁷³. Tadqiqotchi Rossiya Arxeologiya jamiyati asoschilaridan biriga aylandi. P.Demezov 1857-yildan Parijda yashagan, u yerda XVII asrning Sharqshunoslik adabiyoti yodgorligi bo'lgan Xiva xoni Abulg'oziy Bahodirxonning "Kitobi-Shajarayi-turk" matnini va fransuz tarjimasini tanqidiy nashrga tayyorlay boshlaydi. Ushbu nashr Orenburgdagi xizmatida V.D. Dahl tomonidan sotib olingan va Fanlar akademiyasining Osiyo muzeyiga sovg'a qilingan qo'lyozma asosida tayyorlangan.

¹⁷¹ Записки о Бухарском ханстве (Отчёты П.И.Демезона и Виткевича). – М., Гл. редакция восточной литературы. Из-во «Наука». -1983. –С. 64.

¹⁷² Қиличев Р.Э. Қиличева М.Р. Марказий Осиёнинг тарихий-мёморий ва археологик ёдгорликлари, "Дурдона" нашриёти. 2018. –Б. 45.

¹⁷³ Веселовский Н.И. Прием в России и отпуск среднеазиатских послов в XVII и XVIII столетиях. //Журнал Министерства народного просвещения. СПб., 1884. Кн.У. -С. 68-105.

Biroq, olim va diplomatning og'ir ishi sababli uni tugatishga vaqti bo'lmagan (P.I.Lerh buni tugatgan). Piter Ivanovich Demezov 1873-yili Parijda vafot etgan¹⁷⁴.

XULOSA VA TAKLIFLAR

P.I. Demezov esdaligining Buxoro amirligining XIX asrdagi me'moriy topografiyasini o'rganishdagi o'rni beqiyosdir. Ushbu esdalik rus tadqiqotchilari qiziqish doirasiga kiruvchi me'moriy obidalarni o'rganish masalasini o'z ichiga oladi. Buxoro ijtimoiy munosabatlari tarixi doimo birinchi planda turishi barobarida, xorijiy tadqiqotchilar tomonidan me'moriy obidalarni tarixiy topografik, arxeologik, badiiy me'morchilik, maishiy-xo'jalik, madaniy-ma'rifiy, diniy aspektda o'rganish o'z ahamiyatini yo'qotmagan. Qo'yilgan muammo yuzasidan tarixiy adabiyotlarning qanchalik ko'p bo'lishidan qat'i nazar, ularga tarixshunoslik jihatdan baho berish hali hamon amalga oshirilmagan. Maqolaning o'ziga xosligi ham shunda.

REFERENCES

1. O'G'LI, N. S. S., & ZOYIROVNA, S. F. (2022). EK MEYENDORFNING "ORENBURGDAN BUXOROGA SAYOHAT" ASARIDA BUXORO TARIXIY-ME'MORIY OBIDALARINING TADQIQ ETILISHI MASALALARI. *International Journal of Philosophical Studies and Social Sciences*, 1(5), 24-30.
2. Nasilloev, S. S. O. G. L., & Sirocheva, F. Z. (2021). A. VAMBERINING "O'RTA OSIYOGA SAYOHAT" ASARIDA BUXORO VA SAMARQAND SHAHRI TARIXIYME'MORIY BINOLARI, HAMDA, ZIYORATGOHLARINING TADQIQ ETILISHI. *Academic research in educational sciences*, 2(12), 652-662.
3. Nasilloev, S. S. O. G. L., & Sirocheva, F. Z. (2021). A. VAMBERINING "O'RTA OSIYOGA SAYOHAT" ASARIDA BUXORO VA SAMARQAND SHAHRI TARIXIYME'MORIY BINOLARI, HAMDA, ZIYORATGOHLARINING TADQIQ ETILISHI. *Academic research in educational sciences*, 2(12), 652-662.
4. Khalikov L. Analysis of the Reforms Implemented in the Sphere of Interethnic Relations in Uzbekistan within the Framework of the Action Strategy. *CENTRAL ASIAN JOURNAL OF LITERATURA, PHILOSOPHY AND CULTURE*. Volume: 03 Issue: 03 March 2022.

¹⁷⁴ Веселовский Н.И. Прием в России и отпуск среднеазиатских послов в XVII и XVIII столетиях. //Журнал Министерства народного просвещения. СПб., 1884. Кн.У. -С. 68-105.

5. Sharopov, D. R. O. G. L. (2021). ABDURAZZOQ SAMARQANDIYNING “MATLAI SA'DAYN VA MAJMAI VAHRAYN” ASARINING O'RGANILISH TARIXI. *Scientific progress*, 2(1), 358-361.
6. Sharopov D. ARAB XALIFALIGIDAN MUSTAQIL TOHIRIYLAR DAVLATINING AJRALIB CHIQISHI. Ilmiy taraqqiyot 2(7), 817-820
7. Умаров Б. Н.А.КИСЛЯКОВ ТАДҚИҚОТЛАРИДА ОИЛА ВА НИКОҲ МУНОСАБАТЛАРИ. МАРКАЗИЙ ОСИЁ ИЖТИМОИЙ ТАДҚИҚОТЛАР ЖУРНАЛИ 2021, 2(2)
8. Умаров, Б. Б. (2021). НА КИСЛЯКОВ ТАДҚИҚОТЛАРИДА ЖАНУБИЙ ТОЖИКИСТОН ЭТНИК ТАРИХИ. *Scientific progress*, 1(6), 1005-1009.
9. Умаров Б. БУХОРО АМИРЛИҚДА ОИЛА, НИКОҲ ВА МЕРОС ҲУҚУҚИНИНГ АМАЛДА ҚЎЛЛАНИШИ. SCIENTIFIC PROGRESS VOLUME 2 | ISSUE 1 | 2021
10. Maksud, Beshimov. "Markets of Bukhara." CENTRAL ASIAN JOURNAL OF SOCIAL SCIENCES AND HISTORY 2.5 (2021): 18-21.
11. Beshimov Maqsud. BUXORO BOZORLARI. // – Panjakent-2021. TREASURY OF SCIENCE/BULLETIN OF THE INSTITUTE, 2021, No. 2.: 100-102

“ISKANDAR DEVORI” – MUSTAHKAM MUHOFAZA VA KUCHLI MA’NAVIY HIMOYADIR

Muqumova Surayyo Qayumovna

Navoiy davlat pedagogika instituti

ANNOTATSIYA

«Saddi Iskandariy» dostonida Iskandarning Qirvon o'lkasidagi xalqlarni ya'jujlar zulmidan qutqargani bayon etilgan. Bu baloyu ofatdan xalqni qutqarish uchun Iskandar maxsus devor–muhofaza va mudofaa devori qurdiradi. Darhaqiqat "himoya devori" hamma zamonlar uchun ham har jabhada dolzarb. Jamiyat hayotidagi xavf turi va darajasiga ko'ra muhofaza me'yorlari ham ortib boraveradi. Insondagi ba'zi o'ta xafli, salbiy xususiyatlardan qutulish uchun kuchli, mustahkam ma'naviy himoya-to'siq ham darkor. Bu "devor"ni har kim uchun uning o'zi barpo etadi.

Kalit so'zlar: "Xamsa", yajujlar hujumi, Iskandar devori, muhofaza, himoya.

ABSTRACT

In the epic poem "Saddi Iskandariy" it is stated that Alexander saved the peoples of the Qirvan region from the tyranny of the yajujs. To save the people from this calamity, Alexander built a special wall of protection and defense. Indeed, the "wall of protection" has always been relevant on all fronts. Depending on the type and level of danger in society, the level of protection will also increase. In order to get rid of some of the most dangerous and negative traits in a person, a strong spiritual barrier is also needed. Everyone will build this "wall" for himself.

Keywords: "Khamsa", attack by yajuj, Alexander's wall, guard, defense.

АННОТАЦИЯ

В эпической поэме «Садди Искандарий» говорится, что Александр спас народы Кырванского края от тирании яджуджов. Чтобы спасти людей от этой беды, Александр построил специальную стену то есть «стена защиты». Ведь «стена защиты» всегда была актуальна по всем временам и направлениям. В жизни общества в зависимости тип и уровень опасности защиты также будет повышаться. Чтобы избавиться от некоторых самых опасных и отрицательных черт человека, нужен еще и сильный духовный барьер. Эту «стену» каждый будет строить для себя.

Ключевые слова: «Хамса», атака яджуджем, стена Александра, защита.

KIRISH

”Xamsa”ning oxirgi dostoni ”Saddi Iskandariy”da oldingi to’rt dostonida ilgari surilgan masalalar va g’oyalarga munosib ibratli yakunlar yasalgan. Dostonida olam va borliq, dunyo haqidagi qarashlar, odamzod hayotida yaxshi va yomon kunlar, yaxshilik va yomonlik, boylik va kambag’alilik, kasallik va sog’lik vb.lar kabi boshiga tushgan va tushadigan sinovlar bo’lishi muqarrarligi borasida falsafiy mushohadalar bilan, inson o’zini himoya qilishi haqida yo’l-yo’riqlar, pand-nasihatlar, voqea-hodisalar, hikoyatlar, ustozlar o’giti bilan bayon etilgani kitobxonni o’ziga tortish quvvatiga ega.

Iskandar qudratining asosi nimada?! Iskandarning oliymaqom tarbiya ko’rgani, donishmadlardan ilm olgani, olim va faylasuflar davrasida bo’lishi uning buyukligi va qudratining asosi ekanligini Navoiy “Saddi Iskandariy”da bot-bot takrorlagan. Dunyoning hamma ilm-hikmatini boshdan-oyoq bilgan besh yuz olim Iskandar bilan doim hamroh edilar:

*Bilikdin erur har biri bir jahon,
Jahon hikmati har birida nihon.*

Insonlarga yer yuzidagi jamiki narsalarning shukronasini qilib, ulardan oqilona foydalanish lozimligini uqtiriladi asarda. Dostonning nomi bilan bog’lik hodisa esa, g’oya asarning oxirroq’ida bayon etilgan:

LXVIII bobda Iskandarning Qirvon o’lkasining xalqlarini ya’juj zulmidan ozod qilgani va uning bu baloni daf etish uchun sad, ya’ni devor barpo etishi bayon qilingan. Bu bobda uch hodisa bayon etilgan:

MUHOKAMA VA NATIJALAR

Jahongir Iskandar butun Mag’rib yerlarini fath qilib, hammani hayron qoldirgan bir g’aroyib insonlar guruhini ko’radi. Ularning boshlig’ini asir oladi va chumolilar guruhini qirib tashlash haqida buyruq beradi. Buni eshitgan guruh kishilari shunday iltimos qiladi: ”Biz o’n kecha-kunduz yugur-yugur qilamizu, o’n kech-kunduz uyquda bo’lamiz. Biz uxlab yotgan paytimizda chumolilar qo’rg’on bo’lib bizni atrofimizni o’rab yotadilar; hech kimni bizga yakinlashtirmaydilar.” Shoh bu gapni eshitib mana shu elning osoyishtaligi, tinchligi uchun chumolilarni qirish niyatidan qaytadi. Mazkur hodisada himoya, mudofaaga ishora qilingan.

Lekin Iskandar ikkita oltin-kumush tog’ni ko’rish maqsadida yurish qilmoqchi bo’ladi. Bu gal haligi qavmlar uni bu fikridan qaytishini so’raydilar. Chunki u yo’lda xatar juda ham ko’p bo’lib, unga kirgan odam ziyon-zahmatsiz chiqmaydi. Yetti kunlik yo’lda suv yo’q, uchragan o’simliklar borki, butunlay zaharli. Garmsel

shamollari kishiga tekkan zahoti halok qiladi. Bu dashtdan qolgan uch kunlik yo‘l ilonzordan iborat. Shunday ilonu ajdaholar borki, odamning unga ko‘zi tushsa, odam o‘ladi. O‘ta zaharli ilonlarki, pashshaga ozgina zahar solsa, uni fildek qilib yuboradi.

Erur kafchau, af’iyu ja’fariy,

Bo‘lub har bir ul ganjning ajdari. [1.398-b.]

Shoh bularni eshitib aytdi:

Yemas erdi matlub oltun-kumush,

Ki bo‘lg‘ay kishi muncha mehnatqa to‘sh.

Tamoshog‘a chunki yo‘l bog‘liqdurur,

Aning azmi taki yarog‘likdurur.

Chu naqd istay o‘lmok ravon ul taraf,

Vale naqdi jonini qilmoq talaf?

Ha, aqlli kishi xavf bor yo‘ldan yurmaydi. Xavf sabab qudratli Iskandar ham yo‘lidan qaytdi Yana bir tomoni u tomosha qilish uchun bormoqchi edi. Xavf bor joyda tomosha ham xatarli! Navoiy bu o‘rinda inson idrokidagi ko‘rinmas to‘siqning paydo qilish ham oson emasligini, aql-idrok bilan ”chegara”, ”to‘siq” hosil qilish kerakligini uqtirmokda. Zotan, insonni jazm qilgan ishidan qaytarish yoxud uning o‘zi biror ahdidan qaytishi qiyin yoki yo‘lga chiqayotgan odamni to‘xtatish mushkul. Odam biror ishga qat’iy ahd qilishining o‘zidayoq, o‘sha ish yoki maqsadni bajarishni boshlab qo‘ygan bo‘ladi.

Inson tabiatida tomosha va boylikka qiziqishga moyillik bor. Ertak va xalq dostonlarida oltin, kumush kabi boyliklar bor yerda albatta ilonu ajdaholar borligi haqida o‘qiganmiz. Nima uchun bunday? Boylikka erishish mashaqqat, unga egalik qilish ming karra mashaqqat. Ilon-yovuzlik ramzi. Shuningdek, yomonlik, dushmanlik, xavf-xatarga nisbatan o‘xshatish sifatida ilon so‘zini qo‘llash bejiz emas.”Qozonga yaqin bo‘lsang, qorasi yuqar”. Demak, boylikda ilonning xususiyatlari mavjud bo‘ladi. Navoiy oltin-kumush tog‘iga borishni bejiz dahshatli tasvirlamagan. Boylik ilinjidagi odamga yoki boylik egasiga ana shu xavf, dahshat doim qutqu soladi.

Lekin keyingi voqeadagi xalq boshiga tushgan falokatda ularni e’tiborsiz qoldirmadi, yordamini ayamadi. Kim bo‘lishidan, qaerda yashashidan qat’i nazar ular ham inson. Iskandar ularning tinchligi, osoyishtaligi, o‘sha mamlakatning obodligi va ozodligi uchun ko‘p ofat-talofat ko‘rib bo‘lsa-da, eng kuchli ihota-”himoya devori”ni barpo etdi.

Iskandar mag‘ribdan shimol tomonga yo‘l oladi. G‘arb bilan shimol yerlarining oralig‘idan o‘tar ekan, u yerning odamlari shohni duo kilib undan adolat va marhamat

so‘raydilar. “Bu mamlakat nima sababdan xarobalikka uchragan? Xalqi nima uchun bunchlik iztirobda?”,-deb so‘raydi Iskandar.

Ular aytdilar:

-Bu mamalakatning bir cheti Qirvon o‘lkasiga chegarasiga tutashgan. O‘sha chegarada ikki o‘rtada bir tog‘ qad ko‘targan. Bu tog‘ orqasi zulumat bo‘lib, jahannamning o‘zi. U yer ya‘juj degan maxluqlar qarorgohi. Ya‘jujlar nihoyatda xunuk, badbashara va jirkanch maxluqlar. Va hech narsadan qo‘rqmaydigan, hech narsa ta‘sir qilmaydigan bir balo-ofat.

Ne ya‘juj kim, yuz tuman, ming balo.

Biz ul yuz tuman, ming balodin jalo. (1.401-b.)

Ya‘jujlar har yili ikki marta shu tog‘ oralig‘idan chiqib, bizning shahar va mamalakatni vayron qiladi. Yo‘lida nima uchrasa, odammi, hayvonmi yeb, qorni to‘ysa, qolgan ozuqalarni tashib ketadi,- deyishadi. Xalq iltijo bilan shohga: “Bizga baxtdan hech umid yo‘q ekan, kishilarning zararlanishini qanday ravo ko‘ramiz?”-deb unga bu yeni tark eting deyishadi:

Ki: bizga necha baxtdin yo‘q navo,

Nechuk ko‘rgabiz el gazandin ravo? (1.403-b.)

Lekin Iskandar bu o‘lkadan ketmaydi. U Farang, Rus, Shom, Rum o‘lkalaridanmi, kaysi o‘lkadan bo‘lmasin me‘moru ustalarni, ishchilarni chaqirtiradi va mis, qalay, brinj (bronza), temir, qo‘rg‘oshinni yetkazib berishadi. Ikki ming toshkesar ustani ham chaqiradi. Devor uchun zarur narsalar tayyor bo‘lgach, haligi ya‘jujlar kelayotgani ma‘lum bo‘ladi. O‘rtada qirg‘inbarot jang boshlanadi. Maxluqlar Iskandar jangchilarini ham charchatib qo‘yadi. Ular jangda kim yiqilsa, jangchini ham, otini ham, hattoki o‘zlaridan yiqilganni ham tamoman yeb bitirar edilar.

Ko‘p talofot ko‘rgan Iskandar qo‘shinlari amallab qo‘rg‘onga kirib oladilar. Bu joylarda yeyishga hech narsa qolmagandan so‘ng maxluqlar qaytib ketishadi. Iskandar bilimdon kishilar, olimlar bilan maslahatlashib, ikki tog‘ oralig‘ida sadd-devor qurishni boshlaydi. Uzunligi o‘n ming, eni besh yuz quloch va balandligi uch yuz qari(metr) bo‘lgan devor - Saddi Iskandariy –quriladi.

Halokatli maxluqlar g‘ala-g‘ovur solib kelganda sad-devorni ko‘rgach, unga tish tirmoqlari o‘tmagandan keyin, tinkalari quridi. Shoh ularni toshbo‘ron qilishni buyurdi. Donishmand shoh ya‘jujlar balosini daf etdi.

Navoiy ya‘jujlarni ”balo” deb qayta-qayta aytgan. *Balo* arabcha (”*sinov, ofat, musibat, baxtsizlik*”) so‘zidan olingan bo‘lib, “*biror voqea-hodisa, harakat tufayli yuzaga kelgan ofat, falokat; tashvish*” ma’nosini ifodalaydi. [2. 150-b.] degan ma’nolarni anglatadi. Buni qarangi, balo so‘zining tarkibida ”*sinov, ofat*” degan

ma'no qirralari ham bor ekan. Demak, “balo”- sinov bilan kechadigan ofat jarayoni. Sinov “*sabot va chidam zarur bo'lgan palla, voqea-hodisa; imtihon*”[3. 513-b.] ma'nosini anglatadi. Sinov va ofat... Biz bu so'zni bejiz keltirmadik. Inson boshiga balo-ofat tushganda doim chiqish yo'llarini qidiradi... Buni bugungi hayotiy voqea-hodisalarda, tajribalarda ham ko'rish mumkin.

Asarda atoqli otlarni qo'llash, narsa va hodisalarga nom berish masalasiga ham alohida e'tibor bilan qaralgan. Aslida nomlar narsa va hodisalarning mohiyatini to'liqroq ochib berishga xizmat qilishi bilan ajralib turadi [4;5;6].

“Iskandar devori”ni juda ko'plab hodisalarga muqoyasa qilish mumkin. Masalan, o'ta xafli salbiy xususiyatlar – nafs, ochko'zlik, dushmanlik, razolat v.b. kabilarni maxluqlar-ya'jujlarga qiyoslash mumkin. Turli xil davosiz yoki og'ir kasalliklar, jumladan, chegara bilmaydigan “Tojdor virus” – odamzod uchun “ya'juj” emasmi? Dostondagi ya'jujlardan-ku bitta – Qirvon o'lkasi jabr ko'rgan edi. Koronavirus balosidan butun dunyo larzaga keldi. Ijtimoiy hayotning turli jabhalariga (ayniqsa ta'limga, iqtisodiyotga) bo'lgan zarar nihoyatda zalvorli. Shuni alohida ta'kidlash kerakki, koronavirus balosi hali-hanuz chekingani yo'q!

Insoniyatga qutqu soluvchi (kuchli darajadagi) u ma'naviy tahdid bo'ladimi yoki tabiiy ofatmi, chegaralar daxlsizliga tahdidmi, inson hayotiga xavf – “ya'juj”lar emasmi aslida?! Bu kabi “balo”larni daf yetish uchun “Muhofaza devori” hamisha zarur. Ulardan qutulish uchun kuchli, mustahkam ma'naviy himoya-to'siq darkor. Bu “to'siq-devor”ni har kim uchun o'zi ongda “barpo etadi”. Himoya hamma zamonlarda dolzarb bo'lgan va bundan keyin ham shunday bo'lib qoladi. Kuchli muhofaza mustahkam istehkom va kuchli himoyani talab qiladi. Mustahkam istehkom va kuchli himoyani yaratish, barpo etish har qanday zamonda ilm va malakani talab qilgan.

XULOSA

Navoiyning purhikmat fikrlari zamonlararo butun insoniyatni ezgulikka undab kelmoqda. Dostondagi hikoyatlar ixcham, lekin mazmunan chuqur ibratlidir. Har bir boblarlardagi voqea-hodisalar, ulardan keyin keltirilgan hikoyatlar zamiridagi ma'nolarni anglash uchun ulardagi voqea-hodisalarni, g'oya va mazmunning hayot bilan, zamon bilan bog'lanib tahlil qilinishi, o'quvchining intellektual salohiyatini oshirishga, fikrlash qobiliyatini o'stirishga xizmat qiladi.

REFERENCES

1. Alisher Navoiy. Saddi Iskandariy. T. 1991.
2. O'zbek tilining izohli lug'ati. 1-jild.O'zME. 2006.

-
3. O‘zbek tilining izohli lug‘ati. 3-jild.O‘zME. 2007.
 4. Qilichev, B. Anthroponyms in Uzbek folk tales: problem with content and frequency. *Philosophical Readings XIII*.
 5. Kilichev, B. E. A Way of Making Words on Proper Nouns. *International Journal on Integrated Education*, 3(2), 96-98.
 6. Kilichev, B., & Bafoeva, N. (2022). Some characteristics of onomastic units in abdullah qodiriy's novel" bygone days". *Asian Journal of Research in Social Sciences and Humanities*, 12(1), 314-317.

MAKTABNING UMUMIY TA'LIM SIFATIDA SHAKLLANISHINING MARKETING STRATEGIYASI

Nasirdinov Komoliddin Dagar o'g'li

Abdulla Avloniy nomidagi xalq ta'limi muammolarini
O'rganish va istiqbollarni belgilash ilmiy tadqiqot insituti
"Ta'lim Menejmenti" yo'nalishi magistranti
E-mail: Nkd.dik@mail.ru

ANNOTATSIYA:

Zamonaviy ta'lim xizmatlari bozorida quyidagicha tavsiflanishi mumkin bo'lgan vaziyat yuzaga keldi: tashqi muhit tez o'zgarib bormoqda, beqaror bo'lib bormoqda; noaniqlikning yuqori darajasiga ega; ta'lim xizmatlariga bo'lgan talab tabaqalashtirilgan bo'lib, uni shakllantirishning etakchi omili talabalarning ehtiyojlari hisoblanadi va ularning ota-onalari; ta'lim tashkilotlari qo'shimcha moliyalashtirish manbalari yordamiga muhtoj.

Ta'lim sifatini oshirish maqsadida davlat ta'lim tashkilotlari xususiy lashtirilib boriladi yoki yangi xususiy ta'lim muassasalari yuzaga keladi. Bu jarayon esa o'z navbatida kuchli raqobatni yuzaga keltiradi. Raqobat muhiti esa kuchli marketing strategiyasini talab etadi.

Kalit so'zlar: *ta'lim tashkiloti, zamonaviy maktab, strategik menejment, maktab missiyasi, marketing strategiyasi, yaxlit marketing.*

АННОТАЦИЯ

Ситуацию на современном рынке образовательных услуг можно охарактеризовать следующим образом: внешняя среда быстро меняется, становится нестабильной; имеет высокий уровень неопределенности; спрос на образовательные услуги стратифицирован, и ведущим фактором его формирования являются потребности обучающихся и их родителей; образовательные учреждения нуждаются в дополнительном финансировании.

В целях повышения качества образования будут приватизированы государственные образовательные учреждения или созданы новые частные образовательные учреждения. Этот процесс, в свою очередь, создает сильную конкуренцию. Конкурентная среда требует сильной маркетинговой стратегии.

Ключевые слова: *образовательная организация, современная школа, стратегическое управление, миссия школы, маркетинговая стратегия, интегрированный маркетинг.*

ABSTRACT

The situation in the modern market of educational services can be described as follows: the external environment is changing rapidly, becoming unstable; has a high level of uncertainty; the demand for educational services is stratified, and the leading factor in its formation is the needs of students and their parents; educational institutions need additional funding.

In order to improve the quality of education, public educational institutions will be privatized or new private educational institutions will be created. This process, in turn, creates strong competition. A competitive environment requires a strong marketing strategy.

Keywords: *educational organization, modern school, strategic management, school mission, marketing strategy, integrated marketing.*

KIRISH

Ma'lumki mamlakatlatimiz o'zining milliy ta'lim siyosati tizimini yaratish va takomillashtirishga doimiy ravishda katta e'tibor qaratib kelinmoqda. Bu ta'limga katta moliyaviy investitsiyalar, keng qamrovli ta'lim rejalari kiritilishida namoyon bo'lib bunda asosiy e'tibor mamlakatning xalqaro miqyosdagi ta'lim bilan uyg'un rivojlanishga intilishlarini qondirishga qaratilgan siyosat islohotlarida yaqqol namoyon bo'lmoqda. O'zbekistonda ta'lim tizimini milliy rivojlanish va iqtisodiy o'sishni qo'llab-quvvatlash uchun ishlab chiqilgan namunaviy model sifatida ko'rish mumkin. Muvaffaqiyatli ta'lim sifatiga erishish uchun ta'lim boshqaruv sohasidagi asosiy omillarga ko'proq e'tibor qaratishi kerak darhaqiqat, maktabda strategik boshqaruv va strategik rejalashtirish bugun paydo bo'lgan tushunchalar emas, maktabning umumiy ta'lim sifatida shakllanishining marketing strategiyasi yoki jarayon sifatida ham ko'rib chiqilishi mumkin va bu maktabning boshqaruvida har kungi faoliyatiga strategik rejalashtirishni talab qiladi. Garchi strategik rejalashtirishning samaradorligi miqdoriy va sifat jihatidan muhokama qilingan bo'lsa-da ammo O'zbekiston kontekstida hali ham bu tizim rivojlanmagan. Ushbu tadqiqot umumta'lim maktablarida strategik boshqaruv va strategik rejalashtirishni o'rganadi. Biroq, barcha muassasalar ham o'z strategiyalarida muvaffaqiyat qozona olmaydi shu sababli maktabda strategik boshqaruvni amalga oshirishdan oldin hal qilinishi kerak bo'lgan ba'zi muammolar mavjud. Maktabda strategik boshqaruv va strategik rejalashtirishga o'zini oqlaydimi? Ushbu kontseptsiyani aniqlashda turli nuqtai nazarlarni umumlashtirgan holda biz ta'lim tashkilotning muhim tarkibiy

qismi barcha xodimlarining muammolarni muntazam ravishda hal qilishda deb hisoblaymiz.

MAVZU YUZASIDAN ADABIYOTLAR TAHLILI

Mijozlar va tashkilot a'zolari tomonidan bir-biriga yetkaziladigan yangi bilimlarni egallash va o'zlashtirish, o'z tajribasi va boshqalar tajribasiga asoslangan uzluksiz o'rganish orqali ularni tashkilot ichida samarali tarqatish mumkin. Ilmiy tadqiqotlar natijalari va huquqiy asoslarning o'zaro bog'liqligi bizga umumiy ta'lim tashkilotini asosiy va qo'shimcha ta'limni amalga oshirish uchun shaxs, jamiyat va davlatning ijtimoiy buyurtmasiga yo'naltirilgan notijorat vakolatli tashkilotning maxsus turi sifatida aniqlash imkonini beradi. Umumiy ta'lim dasturlari, ta'lim xizmatlari bozorida talab qilinadigan raqobatbardosh ta'lim mahsulotini yaratish uchun ichki va tashqi muhit sub'ektlari o'rtasida samarali hamkorlik qilish uchun shart-sharoitlarni yaratishdir. Maktabning umumiy ta'lim tashkiloti sifatida shakllanishi uni rivojlantirishning innovatsion strategiyasini ishlab chiqishni talab qiladi, bu bizning nuqtai nazarimizdan, missiyani, strategik innovatsion maqsadni aniqlashni, marketing tahlilini o'tkazishni o'z ichiga olgan marketing strategiyasi bo'lishi mumkin.

Ushbu tadqiqotning asosiy maqsadi maktabda strategik boshqaruv va strategik rejalashtirishni amalga oshirish tizimini tahlil qilishdir. Hozirda turli strategik boshqaruv va strategiya rejalari ta'lim rahbarlari va o'qituvchilariga singdirilib borilmoqda. Biroq, sa'y-harakatlarga qaramay, maktabda strategik boshqaruv va strategik rejalashtirish sohasi hal hamon yaxshi o'rganilmagan soha sifatida qaralmoqda. Ushbu mikro tadqiqot natijalari shuni ko'rsatdiki, o'qituvchilar tomonidan maktabda strategik boshqaruv va strategik rejalashtirishning ahamiyatini to'laqonli tushunilmagan.

METODOLOGIYA

Ushbu tadqiqot yuzasidan nazariy tahlil olib borilgan bo'lib ta'lim bo'yicha marketologlar uchun me'yoriy tavsiyalar "Ta'lim marketingi" bo'yicha adabiyotlar nazariy-me'yoriy xarakterga ega edi barcha qog'oz va elektron manbalar o'rganildi. Ta'limda marketing kontseptsiyasi uchun biznes va xizmat ko'rsatish sohasi kompaniyalari kontekstida marketingning ta'riflari va kontseptualizatsiyasiga o'xshash bir qancha strategiyalardan maktab marketingida foydalanish taklif qilingan.

NATIJA VA MUHOKAMA

Marketing strategiyasini shakllantirishdan avval tadqiqot va tahlil bosqichlari o'tadi va ta'lim tashkilotiga tashqi imkoniyatlar hamda tahdidlar, uning kuchli va zaif

tomonlarini ta'kidlash, ta'lim tashkilotining missiyasini aniqlash, uning maqsad va vazifalarini belgilash lozim. Rivojlanish va marketing strategiyasini amalga oshirish bilan bog'liq asosiy iste'molchilar guruhlarining ehtiyojlari va umidlarini doimiy tahlil qilish, ular talab qiladigan ta'lim xizmatlarini, shu jumladan tasvir, kontent, texnologik va xizmat ko'rsatish komponentlarini ishlab chiqish va taqdim etish, bu esa yanada to'liqroq startegiyaning amalga oshirishga imkon beradi.

Strategik menejmentga o'tish maktab uchun muhim boshqaruv innovatsiyasi bo'lib, uning etakchi g'oyalari mijoz manfaatlariga, muammolarga e'tibor berishga qaratilgan va tashqi muhitdagi o'zgarishlar, moslashuvchanlik, turli xil muqobillarni taqqoslash asosida optimal tanlashga imkon beradi.

Yaxlit marketing tizimining asosiy komponenti integratsiyalashgan marketing bo'lib, u bir vaqtning o'zida o'z ichiga ikkita jarayonning oqimi oladi

- ta'lim xizmatlarini takomillashtirish va rivojlantirishga yo'naltirish

(ta'lim muassasasi faoliyati maqsad qilinganda yangi ta'lim xizmatlarini yaratish yoki mavjudlarini takomillashtirish)

- Iste'molchiga yo'naltirish (ta'lim faoliyati bozordan kelib chiqadigan ehtiyojlarni qondirishga qaratilgan institutlar, bozorni o'rganishni belgilaydi).

Integratsiyalashgan holda marketing funktsiyalari tashkilotda maxsus ajratilgan tarkibiy bo'linma yoki xizmat tomonidan emas, balki barcha sub'ektlar tomonidan amalga oshiriladi. Yaxlit marketingning ikkinchi komponenti – bu o'zaro ta'sirli marketing (munosabatlar marketingi), shundan dalolat beradiki barqaror hamkorlik tashkilotning raqobatbardosh ustunligidir. Ijtimoiy mas'uliyatli marketing yaxlit marketingning uchinchi komponenti sifatida birinchi navbatda ijtimoiy muammolarni hal qilishga qaratilgan.

XULOSA

Umumiy ta'limning iqtisodiy vazifalari emas tashkilotlar. F.Kotler ushbu kontseptsiyani tavsiflab, quyidagilarni qayd etadi: «...tashkilotning vazifasi ehtiyojlari, istaklari va manfaatlarini aniqlashda maqsadli bozorlar va iste'molchining bajarilishida so'rovlar samaraliroq va samaraliroq raqobatchilar qiladigan tarzda va shunday tarzda iste'molchi va butun jamiyat farovonligini saqlash va yaxshilash».

Yaxlit marketingning to'rtinchi komponenti ichki marketingdir. Uning asosiy vazifasi ichki marketing – dasturlarni ishlab chiqish xodimlar bilan o'zaro munosabatlar, raqobatchilardan yaxshiroq ta'minlash, har bir o'qituvchining ortib borayotgan ehtiyojlarini qondirish, oshkor qilish har bir xodimning salohiyatiga

e'tibor qaratadi. Ichki marketing raqobatga emas, balki jamoa a'zolarining hamkorligiga asoslanadi.

REFERENCES

1. Valijonov R., Qobulov O., Ergashev A. Menejment asoslari. – T.: O'zbekiston. 2002.
2. Qo'chqorov A., Toshmatov X., Isroilov J. Menejment strategiyasi. (O'quv qo'llanma) – T.: O'zbekiston. 2003.
3. Narzulla Boymurodov. Rahbar psixologiyasi. – T.:O'zbekiston. 2005.
4. S.T.Turg'unov. Umumiy o'rta ta'lim muassasalari direktorlari boshqaruv faoliyatining nazariy asoslari. – T.: O'zbekiston. 2006
5. R.X.Djurayev, S.T.Turg'unov. Ta'lim menejmenti. – T.: O'zbekiston. 2006.
6. Vikhanskiy O.S., Naumov A.I.Menejment: darslik. M.: Iqtisodchi, 2006. 670
7. Lapygin Y.N. Tashkilot nazariyasi: darslik. Pos. M.: INFRA-M, 2007. 222
8. Smirnov E.A.Tashkilot nazariyasi asoslari. M.: Audit: UNITI, 1998. 375 b.
9. Daft R.L. boshqaruvi. Sankt-Peterburg: Piter, 2001. 832 b.
10. Kotler F. Marketing, menejment. Sankt-Peterburg: Piter, 2009. 896 b.

KICHIK MAKTAB YOSHIDAGI BOLALARNI SPORT TURLARIGA SARALAB OLISHDA PSIXOLOGIK TEMPERAMENT XUSUSIYATLARI

Xosilova Rohilahon Dilshod qizi

Andijon davlat universiteti Jismoniy madaniyat fakulteti Jismoniy madaniyat nazariyasi va metodikasi kafedrası o'qituvchisi

Turg'unova Dilnura Mamanazar qizi

Andijon davlat universiteti Jismoniy madaniyat fakulteti Fakultetlararo jismoniy madaniyat va sport kafedrası o'qituvchisi

Ibragimova(Usmonova) Nazokat Qahramonjon qizi

Andijon davlat universiteti Jismoniy madaniyat fakulteti Jismoniy madaniyat nazariyasi va metodikasi kafedrası o'qituvchisi

ANNOTATSIYA

Ushbu maqolada kichik maktab yoshidagi bolalarni psixik temperamenti asosida sport turlariga saralab olish va ularni yo'naltirish asoslari yoritiladi. Buning uchun dastlab bolalarda psixologik test yordamida ularning psixik temperamenti aniqlab olinadi, so'ng shu temperamenti asosida sportning turlariga yo'naltiriladi.

***Kalit so'zlar:** bolalik, sport turlari, jismoniy tayyorgarlik, jismoniy rivojlanish, bolalar psixikasi, temperament, xolerik, sangvinik, melonxolik, flegmatik.*

АННОТАЦИЯ

В данной статье описаны основы отбора и наставничества детей младшего школьного возраста в спорте с учетом их психического темперамента. Для этого сначала используйте психологический тест на определение психического темперамента детей, а затем, исходя из этого темперамента, ориентируйтесь на спорт.

***Ключевые слова:** детство, спорт, физическая культура, физическое развитие, детская психика, темперамент, холерик, сангвиник, меланхолик, флегматик.*

ABSTRACT

This article describes the basics of selecting and mentoring young school-age children in sports based on their mental temperament. To do this, first use a psychological test to determine the mental temperament of children, and then, based on this temperament, focus on sports.

***Keywords:** childhood, sports, physical training, physical development, children's psyche, temperament, choleric, sanguine, melancholy, phlegmatic.*

KIRISH

Ma'lumki inson umri yosh jihatidan turli davrlarga bo'linadi. Bolalik – ontogenezning dastlabki davrlarini belgilash uchun (tug'ilgandan o'smirlikkacha bo'lgan davrni belgilash uchun) qo'llanadigan tushuncha. Yosh davrlarining an'anaviy tasnifiga ko'ra bolalik – go'daklik (tug'ilgandan 1 yoshgacha), ilk bolalik (1 yoshdan 3 yoshgacha), maktabgacha yosh (3 yoshdan 6-7 yoshgacha) va kichik maktab yoshi (6-7 yoshdan 10-11 yoshgacha) davrlarni o'z ichiga oladi. Bolalik jadal psixik taraqqiyot davridir¹. Shu davrlar ichida kichik maktab yoshidagi bolalar davrining psixik temperamentlari haqida so'z yuritamiz. Bu yoshgacha esa inson temperamenti shakllangan bo'ladi. Temperament, psixologik jihatdan olganda, kishidagi hissiyotning qo'zg'alishlarida va kishidagi umumiy harakatchanlikda ko'rinadigan individual xususiyatdir. Har qaysi kishidagi hissiyotning qo'zg'alish tezligi, kuchi va barqarorligi har hil bo'ladi. Bir hil odamlarning hissiyoti tez, kuchli qo'zg'aladi va barqaror bo'ladi. Ba'zi kishilarda esa bunday qo'zg'alish sust, zaif bo'lib, uzoqqa bormaydi. Bu xususiyatlar tashqi tomondan kishining mimikalarida, pantomimikalarida, har xil beixtiyor ish-harakat va imo-ishoralarda ko'rinib turadi. Kishi hissiyotining bunday qo'zg'aluvchanlik xususiyatlari diqqatning kuchi va barqarorligida, iroda sifatlarida, aqliy jarayonlar, jumladan, nutq tezligida aks etadi. Mana shunday ixtiyorsiz faollikning qanday yuz berishiga qarab, bir hil odamlarni «tez», «betoqat», «serg'ayrat», «jo'shqin» deymiz. Ba'zilarini esa «sustkash», «lapashang» va hokazolar deb yuritamiz. Bu xildagi individual xususiyatlardan kishining temperamenti (mijozi) tarkib topadi. Aynan shuning uchun ham sportga saralab olishda temperament muhim o'rin kasb etadi. Har qaysi kishidagi hissiyotning qo'zg'alish tezligi, kuchi va barqarorligi har xil bo'ladi. Temperamentlarning alomatlari kishining bolalik chog'larida yaqqol namoyon bo'ladi. Bir xil bolalarning hissiyoti tez, kuchli qo'zg'aladi va barqaror bo'ladi. Ba'zi bolalarda esa bunday qo'zg'alish sust, zaif bo'lib, uzoqqa bormaydi. Temperamentning bunday xususiyatlari boladagi hissiyotning qo'zg'alishlari bilan birga, organizmning atrofdagi muhit ta'siriga javoban ko'rsatadigan ixtiyorsiz reaksiyalarida ayniqsa yaqqol ko'rinadi. Har bir kishining o'z temperamenti bo'ladi. Lekin har qaysi bolaning temperamentlarida mana shunday individual tafovutlar bo'lishi bilan birga, bu temperamentlarning umumiy, o'xshash belgi va alomatlari ham bo'ladi. Hamma hilma-hil temperamentlarni mana shunday umumiy belgilariga qarab ajratish, ya'ni klassifikasiya qilish mumkin. Barcha temperamentlarni qadimdan to'rt tipga: 1) xolerik, 2) sangvinik, 3) melanxolik va 4) flegmatik turlariga ajratiladi.

MUHOKAMA VA NATIJALAR

Xolerik temperament – hissiyotning tez va kuchli qo'zg'aluvchanligi, barqaror bo'lishi bilan farq qiladi. Xolerik temperamentli bolalarning hissiyotlari ularning imo-ishoralarida, mimikalarida, harakatlari va nutqlarida yaqqol ko'rinib turadi. Xoleriklar qizg'inlik va tajanglikka moyil bo'ladilar. Bunday temperamentli bolalar chaqqon, umuman harakatchan, serg'ayrat va har doim urinuvchan bo'ladilar. Bu hil temperamentli bolalar serg'ayrat bo'ladilar. Ular bir ishga tez kirishadigan va boshlagan ishini oxiriga yetkazadigan bo'ladilar. Ular ko'pchilik bilan jamoa o'yinlar o'tkazishni sevadilar va bunday o'yinlarni ko'pincha o'zlari boshlab, oxirigacha aktiv qatnashadilar. Xolerik temperamentli bolalar arazchan, serjahl va tajang bo'ladilar. Bir narsadan xafa bo'lsalar, bu xafalik ularda uzoq saqlanadi. Ulardagi kayfiyat ancha barqaror va davomli bo'ladi. Xolerik tipidagi bolalarning bu xususiyatlarini inobatga olgan holda, ularning jismoniy tayyorgarligini oshirishda kuch-tezkorlikni rivojlantiruvchi yuklamalardan kengroq foydalanish mumkin. Bu tipdagi bolalarning qizg'inlik va tajanglikka moyilligi uchun sport turlaridan jangovor sport turlariga, masalan: boks, kik-boksing, u-shu, karate, taekwando, muay-tay, o'zbek jang san'ati, sambo, jangovor sambo, dzyu-do, yunon-rum kurashi, milliy kurash, ayki-do va shu kabi sport turlariga saralab olinsa maqsadga muvofiq bo'ladi. Bunday bolalar jangovor sport turlarida o'zlarining qobiliyatlarini yanada yaqqolroq namoyish etadilar. Jangovor sport turlari sportchidan harakatchanlikni, serg'ayratlilikni, botirlikni va raqibidan kuchliroq bo'lishlikni talab etadi. Xolerik bolalardagi chaqqonlik, harakatchanlik, qo'rqmaslik, serg'ayratlilik va har doim urinuvchanlik bunday sport turlarida juda qo'l keladi. Xolerik bolalarni yana sport o'yinlari turlarida hujumchi sifatida ham saralab olinsa yaxshi natijalar ko'rsatadilar.

Sangvinik temperament– hissiyotning tez, kuchli qo'zg'aluvchanligi, lekin beqaror bo'lishi bilan farq qiladi. Sangvinik temperamentli kishilarning kayfiyati tez-tez o'zgarib, bir kayfiyat o'ziga teskari bo'lgan ikkinchi bir kayfiyat bilan tez almashib turmog'i mumkin. Sangviniklardagi psixik jarayonlar, xoleriklardagi singari, tez o'tadi. Bu hil temperamentli bolalar ildam, chaqqon, serharakat va jo'shqin bo'ladilar. Sangvinik temperamentli bolalar tevarak-atrofdagi voqealardan tez ta'sirlanadilar va muvaffaqiyatsizliklar hamda ko'ngilsiz hodisalar uncha qattiq xafa qilmaydi. Ular ko'p ishga tez va g'ayrat bilan kirishadigan bo'ladilar, lekin ishdan tez soviydilar. Bir zayldagi ishlarni uzoq davomli sur'atda bajarishga moyil bo'lmaydilar. Sangvinik temperamentli bolalar juda serharakat, ildam va chaqqon bo'ladilar. Ular har qanday ishga qatnashish uchun doim tayyor bo'ladilar. Ko'pincha, bir qancha vazifalarni birdaniga bo'yinlariga oladilar. Lekin, har bir ishga ishtiyoq bilan tez

kirishganliklari singari, boshlagan ishdan tez qaytishlari ham mumkin. Sangviniklar chin ko'ngildan va'dalar berishlari, lekin, ko'pincha, va'dani unutib, uni bajarmasliklari ham mumkin. Bu hil temperamentli bolalar o'yinlarga tez va zavq bilan kirishadilar, lekin o'yin davomida, o'z rollarini tez-tez o'zgartirib turishga moyil bo'ladilar. Ularning darrov xafa bo'lishlari va yig'lashlari mumkin, lekin ular hafalikni tez unutadigan bo'ladilar. Ularning yig'isi kulgi bilan tez almashadi. Shunday xususiyatlarini hisobga olgan holda, bunday bolalarni sport turlariga saralab olishda asosan sport o'yinlari turlariga, ya'ni futbol, mini futbol, basketbol, stritbol, voleybol, qo'l to'pi(gandbol), regbi, chim ustida hakkey kabi jamoaviy sport turlariga qabul qilinsa yaxshi natijalarga erishiladi. Sababi sangvinik bolalarda ijtimoiylashuv judayam kuchli bo'ladi. Shuning uchun bu bolalarda jamoa bilan ishlash, jamoadagi sportchi tengdoshlarini tushunish, ular bilan kelishish qiyinchilik tug'dirmaydi. Bu esa jamoaviy sport turlarida juda katta ahamiyatga ega.

Melanxolik temperament – hissiyotning sekin, lekin kuchli qo'zg'aluvchanligi va barqaror bo'lishi bilan farq qiladi. Melanxoliklar barqaror, davomli bir kayfiyatga moyil bo'ladilar, lekin hissiyotlarining tashqi ifodasi juda zaif bo'ladi. Melanxolik temperamentli odamlar sustkash bo'ladilar. Melanxolik temperamentli odam ishga birdan kirishmasligi mumkin, lekin bir kirishsa, boshlagan ishni oxiriga yetkazmay qo'ymaydi. Bunday temperamentli bolalar mo'min-qobil, yuvosh bo'ladilar, ko'pincha, biron savol bilan murojaat qilsa, uyalib, tortinib javob beradilar. Ularni darrov xafa yoki xursand qilish yengil emas, lekin bir narsadan xafa bo'lsalar, bu xafalik uzoq davom etadi, barqaror bo'ladi. Ular bir ishga yoki o'yinga tez yopishib kirishmaydilar, lekin qandaydir ish yoki bir o'yin boshlasalar, bunda chidam va matonat ko'rsatadilar. Melonxolik bolalarda chidamlilik qobiliyati tabiatan yaxshi rivojlangan bo'ladi. Shuning uchun ham bu temperamentga ega bolalarni chidamlilik sifati ko'proq talab etiladigan sport turlariga yo'naltirish maqsadga muvofiq bo'ladi. Masalan: badiiy gimnastika, sport gimnastikasi, akrobatika, yengil atletika bo'limlaridan o'rta masofaga yugurish, uzoq masofaga yugurish, marafon yugurish, og'ir atletika kabi sport turlariga saralab olishimiz mumkin. Melonxolik bolalar yuqoridagi sport turlarida ancha yaxshi natijalar ko'rsatadilar. Ulardagi sabr-matonat, kirishilgan ishga nisbatan ma'suliyat yuqorida sanab o'tilgan sport turlarida yaxshi natijalarga ega bo'lishlikni kafolatlaydi.

Flegmatik temperament – hissiyotning juda sekin, kuchsiz qo'zg'alishi va uzoq davom etmasligi bilan farq qiladi. Flegmatik temperamentli kishilar hissiyotlarining tashqi ifodasi kuchsiz bo'ladi. Bu hil temperamentli odamlarni xursand qilish, xafa qilish yoki g'azablantirish ancha qiyin. Flegmatiklarning psixik jarayonlari sust

bo'ladi. Bu hil temperamentli odamlar nihoyat og'ir, yuvosh, bosiq, harakatlari salmoqli bo'ladi. Agar bir faoliyatga kirishsalar, uni qat'iyat bilan davom ettiradilar. Flegmatik temperamentli bolalar yuvosh, mo'min qobil bo'ladi. Ular ko'pchilikka ham aralashadigan, tortinchoq va hech kimga tegmaydigan, birovni ranjitmaydigan bo'ladilar. Agar birov ular bilan urish chiqarmoqchi bo'lsa, o'zlarini chetga olishga harakat qiladilar. Ular shovqin-suronli, harakatli o'yinlarga moyil bo'lmaydilar. Bu hil temperamentli bolalar jizzaki bo'lmaydilar va odatda ular o'yin-kulgilarga moyil emaslar. Flegmatik temperamentli bolalar tashabbus ko'rsatishga moyil bo'lmaydilar, lekin ular faoliyatini yo'lga qo'yilsa, ancha qunt bilan ish ko'radilar, yaxshi o'qib ketishlari mumkin. Bu temperament xususiyatlariga ega bolalarni asosan raqib bilan konfliktga kirishmaydigan sport turlariga jalb qilish mumkin. Bunday sport turiga quyidagilar kiradi: suzish, yengil atletika bo'limlaridan sakrashlar, uloqtirishlar, intellektual sport turlaridan: shaxmat, shashka va boshqalar. Bu sport turlarida raqib bilan yuzma-yuz konfliktga kirishilmaydi, bu esa flegmatik bolalarning janjallar va tortishuvlardan o'zlarini olib qochish xususiyatiga juda mos keladi.

XULOSA

Har qaysi bola temperamentini batamom bir tip doirasigagina «sig'dirib» bo'lmaydi albatta. Tip tushunchasining o'zi faqat bir-birlariga o'xshash bir guruh bolalarnigina o'z ichiga olishligini nazarda tutadi. Har qaysi bola temperamentida o'ziga xos individual xususiyatlari bo'ladi, bu xususiyatlarni batamom muayyan bir temperament tipiga kiritib bo'lmaydi. Bu xususiyatlar ayni individual xususiyatlardir, ya'ni shu shaxsning o'zigagina xos xususiyatdir. Ko'pchilik bolalarda bir tip temperament alomatlari ikkinchi bir tip temperament alomatlari bilan qo'shilgan bo'lishini ko'ramiz; xolerik temperamentli bolada melanxolik yoki flegmatik temperament alomatlari bo'lishi, sangvinik temperamentli bolada xolerik va flegmatik temperament alomatlari bo'lishi mumkin va hokazo. Sport turlariga saralab olishda albatta bu xususiyatlariga ham alohida e'tibor berish lozim.

REFERENCES

1. Z.Nishonova, G.Alimova. Bolalar psixologiyasi va uni o'qitish metodikasi, O'z. Yozuvchilar uyushmasi Adabiyot jamg'armasi nashriyoti. Toshkent-2006.
2. Y.Masharipov. Sport psixologiyasi, O'z. faylasuflari milliy jamiyati nashriyoti. Toshkent-2010.
3. Solodkov, A. S. Физиология человека: общая, спортивная, возрастная / A. S. Solodkov, Ye. B. Sologub. – 7-е изд. – Москва : Спорт, 2017. – 621 с.
4. Salomov R. S. – p.f.d., professor O'zDJTI nashriyot-matbaa uyi, 2005 y.

TALABALARDA IJODIY QOBILIYATLARNI TAKOMILLASHTIRISHDA HAMKORLIKDA O'QITISHNING O'RNI

Davronova Go'zal Mardonovna
Samarqand davlat universiteti dotsenti

ANNOTATSIYA

Ushbu maqolada talabalarda zamonaviy kasbiy mahorat ko'rsatkichlarini aniqlashning asosiy mezonlaridan biri bo'lgan, ijodiy qobiliyatlarni takomillashtirishda hamkorlikda o'qitishning ahamiyati va o'ziga xos jihatlari yoritilgan.

***Kalit so'zlar:** ijodkor shaxs, ijodiy yondashuv, ijodiy qobiliyat, hamkorlik pedagogikasi, hamkorlikda o'qitish texnologiyasi, shaxsga yo'naltirilgan ta'lim.*

THE ROLE OF COOPERATIVE TEACHING IN STUDENTS DEVELOPMENT OF CREATIVE ABILITIES

ABSTRACT

This article discusses the importance and specifics of collaborative learning in improving students' creative abilities, which is one of the main criteria for determining modern professional skills.

***Keywords:** creative personality, creative approach, creative ability, collaborative pedagogy, collaborative learning technology, person-centered learning.*

РОЛЬ КООПЕРАТИВНОГО ОБУЧЕНИЯ В РАЗВИТИИ ТВОРЧЕСКИХ СПОСОБНОСТЕЙ СТУДЕНТОВ

АННОТАЦИЯ

В данной статье рассматриваются значение и специфика совместного обучения в совершенствовании творческих способностей студентов, что является одним из основных критериев определения современных профессиональных умений.

***Ключевые слова:** творческая личность, творческий подход, творческая способность, коллаборативная педагогика, технология коллаборативного обучения, лично-ориентированное обучение.*

KIRISH

Jamiyat taraqqiyotining zamonaviy sharoitida ta'lim tizimining barcha bo'g'inlarini, jumladan, oliy ta'limni isloh qilish muhim ahamiyat kasb etmoqda. Ushbu o'zgarishlarning asosiy maqsadi, ijodiy faoliyatga qodir bo'lgan tashabbuskor

shaxsni shakllantirishdir. Ushbu maqsadni amalga oshirish ta'limni insonparvarlashtirish g'oyasi bilan uzviy bog'liq bo'lib, oliy ta'limning maqsadli tamoyillaridan biri sifatida bo'lajak o'qituvchining ijodiy qobiliyatini rivojlantirish muammosini dolzarblashtirishni o'z ichiga oladi.

"Ijodkor shaxs", "ijodiy yondashuv", "ijodiy yutuqlar", "ijodiy o'ylang", "ijodkorlikning namoyon bo'lishi"... Ushbu tushunchalar jamiyada yuqori malakali kadrlar tayyorlashda, zamonaviy kasbiy mahorat ko'rsatkichlarini aniqlashning asosiy mezonlaridan biri bo'lib, eng yaxshilar orasida eng yaxshisi hisoblanadi.

O'zbekistonning yangi taraqqiyot davrida, uning kelajagini belgilovchi yoshlarni har tomonlama yetuk, komil, yuksak madaniyatli va ma'naviyatli bo'lib yetishishint ta'minlash yo'lida amalga oshirilayotgan ulkan bunyodkorlik ishlarining asosiy bo'g'ini sifatida musqa ta'limi pedagog xodimlarning yuqori ilmiy metodik bilimlarga, yuksak maxoratga ega bo'lishi hal qiluvchi ahamiyatga egadir.

MUHOKAMA VA NATIJALAR

Respublikamizda inson kapitalini mehnat bozori talablari asosida rivojlantirish, ta'lim jarayoniga raqamli texnologiyalar va zamonaviy usullarni joriy etish, xalqaro standartlar asosida yuqori malakali, kreativ va tizimli fikrlaydigan, mustaqil qaror qabul qila oladigan kadrlar tayyorlash, ularning intellektual qobiliyatlarini namoyon etishi va ma'naviy barkamol shaxs sifatida shakllanishi uchun zarur shart-sharoitlarni yaratish asosiy strategik vazifalar sifatida belgilangan [1].

O'zbekiston Respublikasi Prezidentining "Ma'naviy – ma'rifiy ishlar tizimini tubdan takomillashtirish chora – tadbirlari to'g'risida" PQ 5040- son Qarori [2], O'zbekiston Respublikasi Prezidentining "Ma'naviyat va ijodni qo'llab-quvvatlash maqsadli jamg'armasini tashkil etish to'g'risida" PQ 5039-son Qarori [3], O'zbekiston Respublikasi Prezidentining "Madaniyat va san'at sohasining jamiyat hayotidagi o'rni va ta'sirini yanada oshirish chora-tadbirlari to'g'risida" gi PF-6000-son Farmoni [4], Madaniyat va san'at sohasida iste'dodli yosh ijodkorlarni izlab topish va qo'llab-quvvatlash maqsadida, 2022-2026 yillarga mo'ljallangan Yangi O'zbekistonning taraqqiyot strategiyasini "Inson qadrini ulug'lash va faol mahalla yili"da amalga oshirishga oid davlat dasturiga muvofiq: 2022/2023 o'quv yilidan boshlab ta'lim muassasalarida o'quvchi va talabalarning musiqiy bilim va ko'nikmalarini oshirish, ularning qalbida milliy madaniyatga bo'lgan muhabbatni shakllantirish, yosh iste'dodlarni aniqlash va qo'llab-quvvatlashga qaratilgan chora-tadbirlarni amalga oshirilishi bo'yicha O'zbekiston Respublikasi Prezidentining "Madaniyat va san'at

sohalarini yanada rivojlantirishga doir qo'shimcha chora- tadbirlar, hamda, mazkur sohaga tegishli boshqa me'yoriy-huquqiy hujjatlarda belgilangan vazifalarni amalga oshirishda va ularni ijrosini ta'minlashda ushbu mavzuga oid izlanishlar va ularning natijasi muayyan darajada muhim ahamiyat kasb etadi. Shuningdek, Oliy ta'lim muassasalari oldiga qator muhim vazifalarni belgilanishi, pedagogik kadrlar tayyorlash masalasiga davlat siyosatining ustuvor yo'nalishi sifatida e'tibor qaratilayotganidan dalolat beradi.

Shuni alohida takidlash joizki, yangi O'zbekistonimizni yuksalishi yo'lida xalqimizning ma'naviyati va ma'rifatini takomillashtirishda musiqa darsi nafaqat fan sifatida, balki, jamiyatimizda shaxsni tarbiyalashda muhim ahamiyatga ega.

Zamonaviy fanda bo'lajak o'qituvchining ijodiy salohiyatini rivojlantirish muammosini shakllantirish va hal etish uchun zarur bo'lgan bilimlar majmui mavjud. Ushbu muammoni hal etish ijodkorlikni rivojlanish mexanizmi sifatida faoliyatli yondashuv va pedagogik hamkorlikda o'qitish bilan bog'liq bo'lgan masalalar respublikamiz olimlaridan B.R.Adizov, B.Ziyomuhamedov, R.Ishmuhammedov, O.Musurmonova, Z.A.Xolmatovalarning ishlarida, musiqiy pedagogikada ijodning turli qirralarini o'rganish, o'qituvchilarning zamonaviy sharoitda ijodiy izlanishlari bo'yicha Rossiyalik olimlar L.G. Archazxnikova, V.K. Tevlina, T.V. Petrova, O.I. Evdokimova, A.N. Baskakova va boshqalar tadqiqot ishlarini olib borishgan.

Zamonaviy musiqa va pedagogik tadqiqotlarning tahlili musiqa o'qituvchilarini tayyorlashning o'ziga xos xususiyatlari muammosiga qiziqishning ortganligini ko'rsatadi, chunki musiqa ta'limi mohiyatan jamiyatni ma'naviy yuksalishida, madaniyatini oshirishda asosiy omili hisoblanadi.

Jamiyatimizda yetishib chiqayotgan mutaxassis musiqa o'qituvchilari musiqa ta'lim tizimining barcha jabhalarida birdek musiqa darslarining spesifik xususiyatiga qo'yilgan talablarni mukammal darajada bajarishga qodir deb bo'lmaydi. Talabalarda pedagogik maxorat, musiqiy va ijodiy qobiliyatlarni shakllantirish, bir qadar darslarni samarali va qiziqarli, tashkil qilish imkonini beradi.

Musiqa darslarining spesifik xususiyatlarining 4- bandida "Musiqa bolaga faol emosional ta'sir ko'rsatadi, quvontiradi hamda ijodiy kechinmalar ug'otadi. Yaxshi, mazmunli qiziqarli musiqa darslaridan bolalar badiiy va ma'naviy ozuqa oladilar. Musiqa darsi o'zining faol psixologik ta'siri hamda qizg'in ijodiy faoliyati bilan boshqa fanlardan farq qiladi [5]

Dars, o'quvchi-talabalarning tarbiyalashning uzluksiz jarayonidagi muayyan bir bosqich hisoblanadi. O'z navbatida ularni tarbiyaviy vazifalari musiqa o'quv ishini tashkil etishga va uning metodikasiga jiddiy ta'sir o'tkazadi. Masalan: talabalarda

bilim olish faoliyatini shakllantirish, darsda ijrochilik maxoratini oshiruvchi topshiriqlarini, ijodkorlikka yo'naltiruvchi vositalarni mustaqil ravishda ishlashning har - xil turlariga ko'proq e'tibor berilishini taqozo etadi. Musiqa darsining o'ziga xos tomoni shundan iboratki, darsda musiqa ta'limi vazifalaridan tashqari, badiiy ijodkorlik vazifalari ham qo'yiladi. Ijodkorlik-o'quvchi-talabalarning xotirasini faollashtiradi, fikrlashni, kuzatuvchanlikni, maqsaga intilishni rivojlantiradi.

Oliy ta'lim muassasalarini asosiy vazifasi, har bir yoshning shaxsiy imkoniyatlarini rivojlantirish, ularning tashabbuskorligi va ijodkorligini kuchaytirishdir. Bunda hamkorlik pedagogikasi- bu talaba shaxsiga yo'ldir.

Shaxsga yo'naltirilgan pedagogika tamoyiliga asoslangan ijodiy hamkorlik natijasida va o'qituvchi va talabalar o'rtasidagi o'zaro munosabatlar jarayonida talabalarning ijodiy qobiliyatlari to'liq amalga oshiriladi. Ijodiy qobiliyatlar xususida so'z borganda, Rossiyalik olimlardan I.P Volkov, "ijodiy qobiliyatlarni aniqlash va rivojlantirish - talabalarni turli xil ijodiy faoliyat bilan tanishtirish", G.S. Alxuller – "ijodiy faoliyat bilan shug'ullanish"; "ijodiy xayolot texnikasi bilan tanishtirish"; I.P. Ivanovda– " Bu ijtimoiy madaniyatni yuksaltirishga qodir, ijtimoiy faol ijodkor shaxsni tarbiyalash"[6] – deb ta'kidlashgan.

Har bir Talabaning shaxsiy xususiyati, imkoniyatiga qarab ijodiy qobiliyati, ishtiyoqi, qiziqishini samarali rivojlantirish:

- yechimi aniq bo'lgan ijodiy vazifalar berish;
- pedagogik faliyatda yuzaga kelishi mumkin bo'lgan muammoli vaziyatlarni mustaqil hal qilishga o'rgatish;
- musiqa darslarida faoliyat turlarini samarali va qiziqarli tashkil qilishda ijodiy muxitni yarata bilish;
- Mutaxassislik fanlarining amaliy mashg'ulotlar jarayonida talabalardagi ijodiy qobiliyatlarni faollashtirish va yo'naltirish usullari bilan amalga oshirilishi mumkin.
- Talabalarda ijodiy qobiliyatni rivojlantirish ularning qiziqishi, xohish-istaklari bilan ham bog'liq.

Ijodiy qobiliyatlarni rivojlantirish ta'lim jarayoniga ijodiy yondashuv asosida amalga oshadi. Ijodiy yondashuv esa shaxsga yo'naltirilgan ta'lim texnologiyalarini to'la amalga oshirishga imkoniyat yaratadi. Shunday shaxsga yo'naltirilgan ta'lim texnologiyalaridan biri – hamkorlikda o'qitish texnologiyasidir. Bunda ayniqsa, guruhlarda o'qitish, muammoli o'qitish, modulli o'qitish, individual ta'lim asosida o'qitish kabilar yuqori samara beradi.

Hamkorlikda o'qitishning barcha texnologiyalari, o'qituvchi va talabaning psixologik aloqasi uchun imkoniyat yaratadi. Shaxslararo aloqalarni

demokratlashtirish talabaniing asosiy psixologik xususiyatlarini rivojlantirish uchun qulay vositadir.

Ijodiy qobiliyatlar – bu turli ijodiy faoliyatning samarali bajarilganligini aniqlaydigan talabaniing individual psixologik xususiyatidir. Talabaniing faoliyatida turli ijodkorlik ko'rinishlari mavjud bo'lib, badiiy ijodiy, mutaxassislik fanlarini o'zlashtirish jarayonida (“Cholg'u ijrochiligi, “vokal ijrochiligi”, “an'anaviy xonandalik”, “dirijyorlik” fanlarini samarali o'rganish imkonini beradi; “musiqa o'qitish metodikasi” va “musiqa o'qitish texnologiyalari va loyihalash” “musiqa to'garaklarini tashkil etish ”va boshqa fanlarining amaliy mashg'ulotlarida o'qituvchilik maxoratini shakllantirishda) kasbiy faoliyatga tayyorgarlik ko'rishga oid topshiriqlarni bajarishda: asarlar ijrosida, asar mazmunini ifodalashda, slaydlar tayyorlashda, dars ishlanmalar tayyorlashda, ssenariylar tuzishda, musiqiy to'garaklarni rejalashtirishda musiqiy diktomasiya qilishda, musiqiy foliyat turlarini olib borishda, metod va texnologiyalardan foydalanishda va pedagogik texnikani oshirishda ijodiy qobiliyati shakllanadi, rivojlanadi, va takomillashib boradi. Bunda professor- o'qituvchining talaba bilan hamkorlikda ishlash jarayonida to'g'ri yo'nalish berishi va natijani nazorat qilib borishi muhim ahamiyatga ega.

Talabalarning ijodkorlik faoliyatini rivojlantirish omillari har bir mavzu, har bir darsda o'quv faoliyatining asosi bo'lishi lozim. Ijodkorlik faoliyati o'qituvchi va talaba faoliyatining barcha qirralarini qamrab olar ekan, uni samarali tashkil qilish butun ta'lim jarayonining sifatini ta'minlashga xizmat qiladi.

Yuqorida bildirilgan fikrlar asosida bo'lajak o'qituvchilarni ijodkorlik faoliyatiga tayyorlash strategiyasini quyidagi yo'nalishlarda amalga oshirish mumkin:

-talabalar e'tiborini masalani hal qilishda qo'llanilgan usulning universalligi, keng qamrovligiga qaratish;

-talabalar ijodiy takomillashuvni darsning maqsadi sifatida emas, balki darsda qo'yilgan vazifani yanada samarali hal qilishga qaratilgan yangi yo'l, imkoniyat sifatida qaralishi;

-talabalar o'zlari mustaqil xulosa chiqarib topadigan yangi g'oyalar ijodkorlik darslariniing asosiy mahsuli sifatida qaralishi;

-kasbiy tayyorgarlik jarayonida, berilgan topshiriqqa oid axborotlarni yig'ish, tahlil va talqin qilishda, ijodkorlikni yo'lga qo'yishning muhim jihati sifatida qaralishi;

-shaxsda ijodkorlik sifatlarini tarbiyalashni ta'lim muassasalarida o'tkaziladigan mashg'ulotlarining muhim jihati sifatida qaralishi.

XULOSA

Xulosa o'rnida, talabalarda ijodiy qobiliyatni shakllantirishning pedagogik xususiyatlari ularga musiqiy asarlarni o'rgatishda texnologik va ijodiy-tadqiqiy yondashuv asosida ta'lim-tarbiya berishda hamkorlikda o'qitish texnologiyalaridan foydalanishni taqozo etadi. Talim jarayonini samaradorligini oshirish, ta'lim oluvchilarning musiqiy kompetensiyalarini o'zlashtirish imkoniyatlarini kengaytirishda, talabaning imkoniyatlaridan kelib chiqqan holda hamkorlik o'qitishni tizimli tarzda qo'llash muhim ahamiyatga ega.

REFERENCES

1. O'zbekiston Respublikasi Prezidentining "O'zbekiston Respublikasi oliy ta'lim tizimini 2030 yilgacha rivojlantirish konsepsiyasini tasdiqlash to'g'risida"gi PF-5847-son Farmoni// Qonun hujjatlari ma'lumotlari milliy bazasi, 08.10.2019 y.;
2. O'zbekiston Respublikasi Prezidentining "Ma'naviy – ma'rifiy ishlar tizimini tubdan takomillashtirish chora – tadbirlari to'g'risida" 26.03 2021 yildagi PQ 5040- son Qarori;
3. O'zbekiston Respublikasi Prezidentining "Ma'naviyat va ijodni qo'llab-quvvatlash maqsadli jamg'armasini tashkil etish to'g'risida" 26.03.2021 yildagi PQ 5039-son Qarori;
4. O'zbekiston Respublikasi Prezidentining "Madaniyat va san'at sohasining jamiyat hayotidagi o'rni va ta'sirini yanada oshirish chora-tadbirlari to'g'risida" gi PF-6000-son Farmoni;
5. Sharipova, G. Najmetdinov, Z. Xojdjayevlar, "Musiqqa o'qitish metodikasi va maktab repertuari" Darslik, "TURON-IQBOL" - 2018 yil. 28- bet.
6. Selevko G.K. Zamonaviy ta'lim texnologiyalari - M, 2001y. 236 b.G.
7. Abdullayeva Sh., Choriyev R. Hamkorlik pedagogikasi. -T.: «Kamron Press», 2016. -73-74-b

ELEKTRON TA'LIMDA MOODLE PLATFORMASINING PEDAGOGIK TAMOYILLARI

Fotima Urazaliyevna Anarbayeva

Toshkent davlat iqtisodiyot universiteti Samarqand filiali

PhD, katta o'qituvchi

f.anarbaeva2017@yandex.com

O'zbekiston Respublikasi, Samarqand sh

ANNOTATSIYA

Ushbu maqolada oliy ta'limda axborot texnologiyalarini ishlatish va shu asosda ta'lim jarayonini tashkillashtirish, elektron ta'limda masofali kursni yaratish jarayonida Moodle platformasining pedagogik tamoyillarini ishlab chiqish hamda amaliy ko'nikmalarni shakllantirish masalalari ko'rib chiqilgan.

***Kalit so'zlar:** elektron ta'lim tizimi, elektron ta'lim, o'quv jarayoni, elektron ta'lim vositalari, axborot-kommunikatsion texnologiyalar, kurs mazmuni, Moodle platformasi, elektron ta'limni shakllantirish, o'qitish texnologiyasi, ta'lim tizimi arxitekturasi, kurs strukturasi, elektron ta'lim metodikasi.*

АННОТАЦИЯ

В данной статье рассматривается использование информационных технологий в высшей школе и организация учебного процесса на этой основе, разработка педагогических принципов платформы Moodle в процессе создания дистанционного курса электронного обучения и формирования практических навыков. .

***Ключевые слова:** система электронного обучения, электронное обучение, процесс обучения, средства электронного обучения, информационно-коммуникационные технологии, содержание курса, платформа Moodle, формирование электронного обучения, технология обучения, архитектура системы образования, структура курса, методы электронного обучения.*

ABSTRACT

This article discusses the use of information technology in higher education and the organization of the educational process on this basis, the development of the pedagogical principles of the Moodle platform in the process of creating a distance e-learning course and the formation of practical skills..

***Keywords:** e-learning system, e-learning, learning process, e-learning tools, information and communication technologies, course content, Moodle platform, e-*

learning formation, learning technology, education system architecture, course structure, e-learning methods.

KIRISH

Oliy ta'lim yangi axborot texnologiyalarini ishlatish asosida ta'limning turli ko'rinishlari, shakllari va usullarini rivojlantirish uchun katta imkoniyatlarni taqdim etmoqda. Shularni hisobga olgan holda elektron ta'lim tizimida ta'lim jarayonini tashkil etish aniq tayyorgarlikni talab etadi, ya'ni zaruriy ta'lim darajasiga va moddiy-texnik ta'minotga ega bo'lishni talab etadi.

Elektron ta'limni shakllantirishda Moodle platformasi katta ahamiyatga ega. Moodle platformasining asosiga L.S.Vigotskiy, Djon Dyui, Jan Piaje, Ernst fon Glazerfeld kabi olimlar tomonidan ishlab chiqilgan tamoyillar qo'yilgan. Bu tamoyillar asosida Martin Dujamas (Martin Dougiamas) (Moodle ta'limni boshqarish tizimini yaratish bo'yicha loyiha muallifi va boshlig'i) umumiy "ijtimoiy konstruktivizm" (inson faoliyatida ijtimoiy voqelikning ijtimoiy-psixologik qurilishi jarayonlarini o'rganadigan sotsiologik va psixologik nazariya) nomi ostida tizim asosiga yotqizilgan besh tamoyilni shakllantirdi. Bu tamoyillarni hisobga olib, elektron ta'limning ta'lim sub'ektlari, ular orasidagi aloqa tizimlari va ta'lim jarayoni amalga oshadigan soha kabi asosiy komponentalarini ko'rib chiqish mumkin. Elektron ta'lim modeli asosiy komponent sifatida axborotni maxsus axborot va ta'lim muhitida (virtual) uzatishni nazarda tutadi. Sohaning o'ziga xosligi o'quv faoliyatining barcha tarkibiy qismlariga tubdan ta'sir qiladi: o'quv motivatsiyasi, o'quv holati, talabalar bilimni nazorat qilish va baholash [3].

O'quv faoliyatining barcha tarkibiy qismlari birinchi navbatda Moodle platformasi orqali o'qituvchi-talaba munosabatlarining ko'rinishi hisoblanadi.

MUHOKAMA VA NATIJALAR

Elektron ta'limda masofali kursning muvaffaqiyati ko'p hollarda o'quv materialini to'g'ri tashkillashtirishga bog'liq bo'ladi. Agar masofali kurs o'qitishga yo'naltirilgan bo'lsa, u holda kurs uchun zarur bo'lgan materiallarni to'plash, saralash va joylashtirish ko'p hollarda o'qituvchi va talaba hamkorligi asosida tashkillashtiriladi va bu kurs tarkibiy qismining didaktik xususiyatlari bilan belgilanadi. Masofali kursni yaratish talabalarda mustaqil ravishda bilim olish qobiliyatini shakllantirishga yo'naltirilishi kerak. Bunday holda, o'qituvchi o'quv jarayonini boshqarishi va olingan bilim, ko'nikma va malakalarni nazorat qilishi kerak.

Masofali kurs uchun o'quv materialini tayyorlash vositalari o'quv rejaga muvofiq ravishda tanlanadi.

Moodle platformasi uchun kurs strukturasi quyidagi elementlardan iborat bo'lishi kerak:

1. Motivatsiya bloki samarali kognitiv faoliyatga, asosiy tarkibni faol o'zlashtirishga qiziqishni rag'batlantiradi. Motivatsiya – masofali kursning zarur qismi bo'lib, butun ta'lim jarayoni davomida saqlanib turishi kerak. Bu yerda katta e'tibor talabalarga qo'yilgan aniq maqsadga qaratiladi. Agar qo'yilgan masala darajasi talaba tayyorgarligi darajasiga mos kelmasa, motivatsiya yo'qoladi.

2. Yo'riqnoma bloki o'quv jarayoni qatnashchilari uchun muhim bo'lgan yo'riqnomalar va uslubiy ko'rsatmalar, normativ hujjatlar, anketa natijalari, masofali kurs jadvalidan (kurs bo'limlari, topshiriqlar, testlar, mustaqil ishlar) iborat bo'lib, aniq, tushunarli tarzda berilishi kerak.

3. Axborot bloki o'z ichiga bosma darsliklar va o'quv qo'llanmalar, elektron darsliklar va uslubiy ko'rsatmalar, laboratoriya va amaliy ishlarni bajarish uchun topshiriqlar, asosiy va qo'shimcha adabiyotlar ro'yxati, kurs bo'yicha qo'shimcha materiallarni oladi. Moodle platformasida bu blokda ma'lumotlarni joylashtirish uchun ma'ruza, glossariy, Flash Video, Scorm paketi kabi elementlar va veb-sahifa, giperhavola kabi resurslar mavjud.

4. Nazorat bloki o'quv jarayonini nazorat qiluvchi ma'lumotlarni o'z ichiga oladi: joriy, oraliq va yakuniy nazorat testlari, mustaqil ishlash uchun savollar, mavzular yuzasidan nazorat topshiriqlari. Bunda nazorat ishlari talabaning masofali kursdagi ta'lim resurslarini o'zlashtirishini nazorat qilish, mustaqil ishlash ko'nikmalarini shakllantirish uchun muhim omil hisoblanadi.

5. Kommunikativ va konsultatsiya bloki o'zida masofali kurs talabalarining o'qituvchi bilan interaktiv muloqotini tasvirlaydi. Moodle platformasida o'qituvchi va talaba o'rtasida interaktiv aloqani amalga oshirish uchun ma'ruza, forum, chat kabi vositalar mavjud. Konsultatsiya individual yoki guruh tarzida amalga oshirilishi mumkin (bir vaqtning o'zida 5-7 kishi). Ular real tarzda (chat, ICQ, Skype, vebinar) va asinxron tarzda (elektron pochta, forum, e'lonlar) bo'lishi mumkin [3].

Yuqoridagilarga ko'ra, masofali kursni tushunarli va tizimli tarzda shakllanishi birinchi navbatda, o'qituvchining pedagogik va kasbiy mahoratiga bog'liq bo'ladi. Masofali kurs uchun o'quv materialini tayyorlash vositalari o'quv rejaga muvofiq ravishda tanlanadi. Buni quyidagi sxemada ko'rish mumkin:



1-rasm. Elektron ta'lim metodikasi sxemasi

TADQIQOTNING AMALIY AHAMIYATI

Moodle platformasi resurslarni loyihalash, yaratish va boshqarishga ruxsat beradi. Platforma interfeysi dasturlashtirish va ma'lumotlar bazasini boshqarish sohasi bo'yicha ma'lumotlarga ega bo'lmagan o'qituvchilar ishlashi uchun ham qulay imkoniyatlarni taqdim etadi va tushunarli tarzda ishlab chiqilgan. O'qituvchi mustaqil holda tizimda masofali kurs yaratishi va uni boshqarishi mumkin. Bundan tashqari, pedagogik jarayonda o'qituvchilarga qulaylik yaratish maqsadida kursning resurslari va elementlarini boshqarish uchun ma'lumotlarni kiritishga ko'maklashuvchi WYSIWYG HTML-muharriri ishlatiladi. Bu muharrir orqali matn, jadval, sxema, rasm, audio, video, flesh ma'lumotlarni masofali kursga tez va oson joylashtirish mumkin [4].

Moodle platformasida administrator tomonidan ro'yxatdan o'tganidan keyin talabalar masofali o'quv kurslari o'qituvchilari tomonidan o'z kurslariga ro'yxatga olinishlari kerak. Shundan keyin talabalar o'quv va uslubiy materiallar bilan to'ldirilgan masofali kurslarga kirish huquqiga ega bo'lishadi. Moodle platformasi talabaga o'qituvchi rahbarligida mustaqil ta'lim olish imkonini beradigan vositalarga ega.

Talabalar birinchi marta Moodle platformasida ishlashni boshlashganda, avvalo kurs strukturasi bilan tanishtiriladi, uslubiy ko'rsatmalar taqdim etiladi, ishlash tartibi, topshiriqlarni bajarishga bo'lgan talablar o'rgatiladi. O'qituvchi talabalarga Moodle platformasida ishlash tartibi haqida tushuncha beradi. Masofali kursda har bir nazariy materialdan keyin talabalar topshiriqlar, testlar asosida baholanadi.

Moodle platformasida nazariy materiallar "Leksiya" elementi yordamida beriladi. Bunda sahifalar ketma-ketligi nazariy materiallar va savolli sahifalar tarzida

beriladi. Sahifadan sahifaga o'tish o'qituvchi tomonidan oldindan aniqlanadi. Ma'ruza materialini ishlab chiqishda ma'ruzalar va topshiriqlar uzviy ketma-ketlikda beriladi [4].

Ma'ruza yakunida talabalar o'tilgan o'quv materialini o'zlashtirish uchun test topshiradilar. Bunday testlarni bajarish uchun noto'g'ri javoblarga shtraf bermagan holda cheksiz urinishlar beriladi. Test natijalari baholar jurnalida qayd etiladi, ammo reytingni hisoblashda hisobga olinmaydi. Yangi material bilan tanishish orqali bajariladigan ishlarning asosini shakllantirish kerak. Shuning uchun tizimda talabalar bilimni tekshirish uchun ularga topshiriqlar beriladi. Buning uchun "Topshiriq" va "Test" elementlari ishlatiladi. Bu elementlar talabalarni individual holda yangi materialni qay tarzda egallaganliklarini tekshirishga ruxsat beradi.

Talabalarga "Topshiriq" elementi orqali amaliy topshiriqlar berib boriladi. Bajarilgan topshiriqni talaba serverga yuklaydi, o'qituvchi topshiriqni o'zi tekshirib, baholaydi yoki talabaga topshiriqni qayta bajarishi uchun qaytarib yuboradi. Talaba topshiriqni qoniqarli bajarsa, keyingi ma'ruzaga o'tish uchun ruxsat beriladi.

Kurs yakunida talaba "Test" elementi orqali nazorat testini topshiradi va test yakunida test natijasi beriladi. Bu esa test nazoratining shaffofligi va ochiqligini ta'minlaydi. Moodle platformasi o'qituvchi va talaba o'rtasida interaktivlikni amalga oshirish uchun kursda turli forum va chatlar qo'llaniladi. Talabalar o'qituvchi tomonidan berilgan masalalarni hal qilishi hamda mustaqil tarzda masalaga oid materialni izlab topishi uchun kerakli havolalarga o'tishini ta'minlash maqsadida Moodle platformasida "Giperssylka" resursidan foydalaniladi.

Talabalar va o'qituvchi o'rtasida teskari aloqani ta'minlash talabalarning faoliyatida yuzaga keladigan muammolarni doimo nazorat qilishga ruxsat beradi. Teskari aloqa mexanizmi ta'limning har bir bosqichi bo'yicha maqsad va vazifalarni tekshirishga yo'naltirilgan. Teskari aloqa ixtiyoriy shaklda, shu jumladan (joriy, oraliq, yakuniy) nazorat testi, munozara, telekonferensiya kabi shakllarda ham amalga oshirilishi mumkin [5].

Moodle platformasida bilimlarni baholash uchun modulli-reyting tizimi ishlatiladi, bu tizim talabalar bilimni baholash, materiallarni mustaqil izlab topish ko'nikmalarini shakllantirish, ilmiy-tadqiqot ishlarini mustaqil bajarish imkonini beradi. Nomutaxassislik yo'nalishlarida baholashning modulli-reyting tizimini shakllantirishda quyidagi asosiy xususiyatlar e'tiborga olinadi: kursni modulli tartiblash; kurs/modul bo'yicha nazorat ishlarini shakllantirish; ball-reytingli shkalani aniqlash; talabalarga baholash chegarasi, nazorat ishini topshirish muddati, ballarni

yakuniy bahoga o'tkazish to'g'risida ma'lumot berish; baholar jurnalini ko'rish. Bunda kurs davomida talabalar bajargan ishlari uchun baholanadi.

XULOSA

Yuqoridagilar asosida shuni aytish mumkin-ki, oliy ta'limda axborot texnologiyalarini ishlatish va shu asosda ta'lim jarayonini tashkillashtirishning turli ko'rinishlari, shakllari va usullarini rivojlantirish asosida elektron ta'lim tizimida ta'lim jarayonini tashkil etishning muhim jihatlari va ta'lim tizimi arxitekturasi o'rganilgan holda elektron ta'lim sohasini tashkil etishda o'qituvchilar faoliyati, elektron ta'limning didaktik tamoyillari tashkillashtirildi. Elektron ta'lim jarayonida kurs strukturasi qurishda Elektron ta'limda masofali kursni muvaffaqiyatli ishlab chiqishda Moodle platformasiga qo'yiladigan asosiy talablar va kurs strukturasi asosiy imkoniyatlari o'rganilgan holda Moodle platformasi uchun elektron ta'lim metodikasi ishlab chiqildi.

REFERENCES

1. Марчук Н.Ю. Психолого-педагогические особенности дистанционного обучения // Педагогическое образование в России. - 2013. - №4.
2. Куфлей О.В., Дмитриенко И.А. Внедрение электронного обучения как системного фактора развития образования. Ксла.кг. [Электронный ресурс]. URL: http://ksla.kg/upload/file/vestnik/vestnik_2014_2/90-94.pdf.
3. Taylakov, Norbek Isakulovich, and Fotima Urazalievna Anarbaeva. "Pedagogical Features Of Moodle Platform." *The American Journal of Applied sciences* 2.07 (2020): 104-107.
4. Anarbayeva, F. U. (2021). ELEKTRON TA'LIM METODIKASINING AHAMIYATI. *Oriental renaissance: Innovative, educational, natural and social sciences*, 1(4), 1022-1027.
5. Anarbaeva, F. (2021). THE IMPORTANCE OF ELECTRONIC EDUCATION METHODOLOGY. *CURRENT RESEARCH JOURNAL OF PEDAGOGICS*, 2(06), 127-130.
6. A.X. Maxmudov Zamonaviy ta'limni rivojlantirishda raqamli texnologiyalarning o'rni // Academic research in educational sciences. 2021. №NUU Conference 1. URL: <https://cyberleninka.ru/article/n/zamonaviy-talimni-rivozhlantirishda-ra-amli-tehnologiyalarning-rni>

**PEDAGOGIK TADQIQOTLARDAGI ILMIY-MEYORIY
TUSHUNCHALARDA ILMIY TAFAKKURNI SHAKLLANTIRISH
BO‘YICHA ILMIY NAZARIY TAVSIYALAR**

Shodiyev Jasur Xolmatjonovich

O‘qituvchi, Jizzax davlat pedagogika instituti, Jizzax, O‘zbekiston

Shodiyeva Nazokat Abdukarimovna

Magistrant, Jizzax davlat pedagogika instituti, Jizzax, O‘zbekiston

ANNOTATSIYA

Ushbu maqolada ilmiy-me‘yoriy atama va tushunchalarni pedagogik tadqiqotlarga kiritish muammolari ko‘rib chiqiladi. Muallif ularning rivojlanishidagi ob‘ektiv va sub‘ektiv qiyinchiliklarni ta‘kidlaydi. Ob‘ektiv qiyinchiliklar pedagogika va ta‘limning kategorik-kontseptual apparatini modernizatsiya qilish davrida yangilanishi va o‘zgarishi, asosiy ilmiy tushunchalardan ajralib turadigan ko‘plab me‘yoriy tushunchalarning paydo bo‘lishi bilan bog‘liqligi isbotlangan.

Kalit so‘zlar: *ilmiy tushunchalar, me‘yoriy tushunchalar, pedagogik tadqiqotlar.*

АННОТАЦИЯ

В данной статье рассматриваются проблемы включения научных и нормативных терминов и понятий в педагогические исследования. Автор подчеркивает объективные и субъективные трудности в их развитии. Доказано, что объективные трудности связаны с обновлением и изменением в период модернизации категориально-понятийного аппарата педагогики и образования, появлением множества нормативных понятий, отличающихся от базовых научных понятий.

Ключевые слова: *научные понятия, нормативные понятия, педагогическое исследование.*

ABSTRACT

This article deals with the problems of including scientific and normative terms and concepts in pedagogical research. The author emphasizes objective and subjective difficulties in their development. It is proved that objective difficulties are associated with the renewal and change during the period of modernization of the categorical and conceptual apparatus of pedagogy and education, the emergence of many normative concepts that differ from basic scientific concepts.

Keywords: *scientific concepts, normative concepts, pedagogical research.*

KIRISH

Har qanday tadqiqotda konseptual jihat alohida metodologik ahamiyatga ega. Tushunchalarning mohiyatini aniqlash ilmiy tadqiqotning zaruriy bosqichi, asosiy momenti bo'lib, ilmiy ish janridan qat'i nazar, u dissertatsiya, monografiya yoki ilmiy maqola bo'lishidan qat'i nazar, muammoni tadqiq etish muvaffaqiyati unga bog'liqdir. Pedagogik tadqiqotlarda asosiy tushunchalarni aniqlash muammosi doimo olimlarning diqqat-e'tiborida bo'lib kelgan, shunday bo'ladi va, ehtimol, uzoq yillar davomida ham shunday bo'ladi. Bir tomondan, taniqli olimlar va metodistlar Yu.K. Babanskiy, E.V. Berejnova, N.L. Korshunova, V.V. Kraevskiy, V.M. Polonskiy, G.N. Shtinova va boshqalar. pedagogikaning konseptual-kategorik apparati nazariyasini ishlab chiqish va uni tizimlashtirishga katta hissa qo'shgan [1; 9; 5; sakkiz].

Boshqa tomondan, pedagogik tadqiqotlar sifati muammolariga bag'ishlangan barcha turdagi simpoziumlar, konferentsiyalar va seminarlarda konseptsiya apparati masalasi doimo ko'tariladi. Qoida tariqasida, asosiy tadqiqot tushunchalarini tanlash, asoslash va shakllantirish adolatli tanqid qilinadi. Biroq, doimiy tanqidlarga qaramay, "narsalar hali ham mavjud". Pedagogikadagi dissertatsiya tadqiqotining ayrim konseptual muammolari va ularni hal etishning mumkin bo'lgan yo'llarini qisqacha bayon qilishga harakat qilaylik.

Pedagogikada ilmiy bilimlar evolyutsiyasi tabiiy jarayon bo'lib, pedagogika va o'quv amaliyoti rivojlanishining turli davrlarida muqarrar ravishda yangi tushuncha va atamalarni kiritish, shuningdek, mavjudlarini aniqlashtirish, qayta ko'rib chiqish, moslashtirish va tartibga solish zarurligini keltirib chiqaradi. So'nggi yillarda mamlakatimizda eng muhim hujjatlar: ta'limni modernizatsiya qilish konsepsiyasi, "O'zbekiston Respublikasi ta'lim to'g'risida" qonuni, umumiy va kasb-hunar ta'limining Davlat ta'lim standartlari va ta'lim sohasidagi boshqa me'yoriy hujjatlar qabul qilindi. Ular pedagogikaning konseptual va terminologik sohasini sezilarli darajada kengaytirdi, bunda ilmiy tushunchalar bilan bir qatorda normativlar dissertatsiya tadqiqotida keng qo'llaniladi. Bu avval ham shunday edi, ammo hozirgi vaqtda pedagogikaning ayrim me'yoriy tushunchalari ilmiy hamkasblaridan tubdan farq qiladi.

MUHOKAMA VA NATIJALAR

Maqolalarimizning birida biz "Ta'lim to'g'risida" O'zbekiston Respublikasi qonunida keltirilgan "ta'lim", "tarbiya" va "ta'lim" tushunchalarini tahlil qildik [2]. Ma'lumki, normativ-huquqiy hujjatlarda berilgan huquqiy tushunchalar mavjud. Ular o'rganilayotgan mavzuning u yoki bu jihatlari bo'yicha o'z nuqtai nazarini

ifodalovchi turli mualliflar tomonidan ilmiy adabiyotlarda qoʻllaniladigan ilmiy tushunchalarga nisbatan huquqiy ustuvorlikka ega. Huquqiy ustuvorlik deganda sud protsessida va faoliyatning boshqa sohalarida, masalan, qonun hujjatlariga muvofiq taʼlim olish bilan bogʻliq muammolarni hal qilish bilan bogʻliq boʻlgan normativ hujjatlarda huquqiy tushunchalardan majburiy foydalanish tushuniladi.

Taʼlim” tushunchasining qonunga muvofiq shakllantirilishini keltiramiz. “Taʼlim – ijtimoiy ahamiyatga ega boʻlgan, shaxs, oila, jamiyat va davlat manfaatlarini koʻzlab amalga oshiriladigan tarbiya va oʻqitishning yagona maqsadli jarayoni, shuningdek, olingan bilim, koʻnikma, malaka, qadriyatlar majmuidir. shaxsning intellektual, maʼnaviy-axloqiy, ijodiy, jismoniy va (yoki) kasbiy rivojlanishi, uning taʼlim ehtiyojlari va manfaatlarini qondirish uchun muayyan hajmdagi va murakkablikdagi munosabatlar, tajriba va kompetentsiya.[7] Qonun mualliflari bunday taʼrifni ishlab chiqishda nimaga asoslanishganligi aniq emas. Oldingi “Taʼlim toʻgʻrisida”gi qonunda bu tushunchaning shakllantirilishi soddaroq, aniqroq boʻlib, uning ilmiy talqiniga maʼlum darajada mos keladi.

Yoki boshqa misol: davlat taʼlim standartlarida yangi tushunchalar soni sezilarli darajada oshdi va, ehtimol, mualliflar standartlarga toʻla boʻlgan bir qator tushunchalarning mohiyatiga eʼtibor bermadilar. Pedagoglar bilan birgalikda asosiy umumtaʼlim davlat taʼlim standartining uslubiy asosi boʻlgan va hozir qaysi taʼlim tashkilotlari ustida ish olib borayotgan tizimli faoliyat yondashuvining taʼrifini tahlil qildik [3]. Ushbu yondashuvning standart taʼrifi uning ilmiy talqinidan juda uzoqdir.

Ilmiy izlanishlarining ayrim yoʻnalishlarini aks ettiruvchi atama va tushunchalarni ishlab chiqishdagi obʼektiv va subyektiv qiyinchiliklarni alohida taʼkidlash zarur koʻrinadi. Obʼektiv qiyinchiliklar birinchi navbatda yangilash va oʻzgartirish bilan bogʻliq pedagogika va taʼlimning kategorik va kontseptual apparati. V.M.Polonskiyning tezisi: “Pedagogika fani oʻz predmetini, oʻz qonunlarini, kategoriyalarini, asosiy tushunchalarini oʻzboshimchalik bilan talqin qilishda noaniqlik mavjud boʻlgan taqdirda ham haqli ravishda qoralanadi, bu esa hattoki maqomini talqin qilish va belgilashda noaniqlikka olib keladi. fan, oʻz dolzarbligini yoʻqotmagan.

Atamalar kontseptsiyaga zid yoki noadekvat boʻlganda keng tarqalgan hodisa [6]. Bunga hozir juda koʻp turli xil meʼyoriy hujjatlar qoʻshilmoqda, ular koʻpincha ularning mazmunini aks ettirmaydigan juda koʻp turli atama va tushunchalarning talqinini beradi.

Bu holat abituriyent uchun ham subʼektiv qiyinchiliklarni keltirib chiqaradi. Pedagogik atama va tushunchalarning noaniqligi va nomuvofiqligi yangi

boshlanuvchi olimning tadqiqotga kiritilgan yangi tushunchalarga o‘z ta’rifini berish istagini uyg‘otadi. Dissertatsiya tadqiqotining asosiy tushunchasi ma’lum darajada uning kvint mohiyatidir. Shu bois har bir kengash bunga jiddiy e’tibor qaratmoqda. Lekin men sizga yana bir misol keltiraman. Mualliflik dissertatsiyani himoya qilishda muallif tomonidan aniqlangan qarama-qarshiliklardan so‘ng, muallif o‘z ishida foydalanadigan tushunchalarni yozish talab qilindi.

Muvaffaqiyatli himoya qilingan ishlardan birining muallifi shunday deb yozadi: “.....pedagogika universiteti talabalarining ilmiy-tadqiqot faoliyatiga tayyorligi - bu pedagogika universiteti talabasining kognitiv, motivatsion, faollik va reflektiv tarkibiy qismlarni o‘z ichiga olgan integrativ shaxs xususiyatlarining tizimi, shakllanish darajasi talabning tadqiqot muammolarini mustaqil hal qilish uchun yetarli (M.I. Dyachenko, G. N. Jukov, LA Kandybovich va boshqalar) ”[4]. Gap magistrant tomonidan qanday ta’rif berilganligida emas, bu uning huquqi, balki muallifnikimi yoki u sanab o‘tgan mualliflardan birimi yoki boshqa birovmi?

Tushunchani pedagogik tadqiqotga kiritishda yuzaga keladigan mazmunli masalalarni hal qilishda talabnoma beruvchi taklif etilayotgan ta’rif kontseptsiyada qayd etilgan pedagogik ob’ekt yoki hodisani aniq va bir ma’noda ajratib ko‘rsatishga qanday imkon berishini, kontseptsiyada o‘z aksini topgan xususiyatlar va munosabatlarni eslashi kerak. tushuncha real pedagogik voqelikka mos keladi yoki nazariy tushuncha hisoblanadi.

Kontseptsiyani tahlil qilishda ajralib turadigan xususiyatlarning qaysi biri yangi ekanligini va qaysi biri allaqachon ma’lum xususiyatlarni takrorlashini esga olish kerak, ya’ni kiritilayotgan tushunchaning mohiyatidagi yangilik elementini aniq belgilash talab etiladi.

Tushunchalarga ta’rif berishning mazmuni va terminologik jihatlarini ham farqlash zarur. Ko‘pincha kontseptsiyaning mohiyatini ochib beradigan mazmunli savollar faqat terminologik masalalarni tahlil qilishda qo‘llaniladigan mezonlar asosida hal qilishga harakat qilinadi va aksincha. Kontseptsiyaning mohiyatini aniqlashda kontekstli tahlildan foydalanish mumkin. Buning uchun turli lug‘at va ensiklopedik manbalar (entsiklopediyalar, lug‘atlar va boshqalar), ilmiy tadqiqotlar (monografiyalar, dissertatsiyalar), o‘quv va o‘quv qo‘llanmalar, shuningdek, normativ-huquqiy hujjatlardan foydalaniladi. Keyin u yoki unga yaqin tushuncha qaysi manbalarda qo‘llanilganligi tahlil qilinadi va har bir tushunchaning belgilari aniqlanadi. Keyinchalik, sintez yo‘li bilan tadqiqotda qo‘yilgan vazifalar nuqtai nazaridan eng muhimlari tanlanadi. Muallif asosiy kontseptsiyani shakllantirishda faqat tanlangan xususiyatlarga tayanishi yoki biron bir yangi xususiyatni kiritishi

mumkin. Keyin himoyada doimiy savol: "Yangi kontseptsiyada nimani aniqladingiz?" o'z-o'zidan yo'qoladi.

Bu bosqichda, bizningcha, yana ikkita muammo paydo bo'ladi. Kiritilgan kontseptsiyaga ta'rif berishda mualliflar ko'pincha o'zlariga ma'lum bo'lgan pedagogik lug'atlarga va ma'lumotnomalarga murojaat qilishadi, ular ma'lum bilim sohalari nazariyasi va amaliyotining eng to'liq va jamlangan ifodasini ifodalaydi. Biroq, bugungi kunda yangi pedagogik voqelikni aks ettiruvchi yangi lug'atlar, ayniqsa, pedagogik ensiklopediyalar deyarli yo'q. Keyingi muammo kiritilgan tushunchani shakllantirishning grammatik va stilistik to'g'riligiga tegishli. Biz yuqorida "ta'lim" tushunchasining shakllanishiga to'xtalib o'tdik. Kiritilgan kontseptsiya to'g'ri shakllantirishni talab qiladi. Biroq, kontseptsiyani shakllantirishga ilmiy yondashish o'rniga, hech qanday dalilsiz sof intuitiv mulohazalar afzallik beriladi.

Shu bilan birga, ta'rifning elementar mantiqiy qoidalari ko'pincha buziladi, masalan, "kasbiy ta'lim - bu ta'lim ..., axloqiy tarbiya - bu tarbiya va boshqalar" tavnologiyalari ko'pincha buziladi yoki o'zi tushuntirishni talab qiladigan atamalar qo'llaniladi.

XULOSA

Bizning fikrimizcha, bu ayb emas, balki abituriyentlarning baxtsizligidir, chunki pedagogik tushunchani belgilash metodikasi, pedagogikaning umumiy pedagogik tizimi yoki uning tarmoqlariga tushunchalarni kiritishning mantiqiy va uslubiy tamoyillari aniq belgilanmagan yoki aniq belgilanmagan. ko'pchilik, ayniqsa yosh tadqiqotchilar uchun tushunarsiz. Ob'ektiv nuqtai nazardan, muammo shundaki, mantiqiy va uslubiy tamoyillar, yangi tushunchalarni kiritish va ular bilan ishlash usullari to'g'risidagi masala hali to'liq hal etilmagan ko'rinadi.

Kontseptsiyani tadqiqotga kiritishning navbatdagi muhim uslubiy jihati shundaki, uni ma'lum bir tizimda ko'rib chiqish kerak. Ilm-fan, shu jumladan pedagogika tushunchalarining yig'indisi doimo tizimli bo'ladi. Yangi yoki allaqachon ma'lum bo'lgan kontseptsiyani joriy qilishda uning mavjud tushunchalar tizimidagi o'rnini aniqlash kerak, unda o'rganilayotgan tushunchalar - ijtimoiy, kasbiy, maxsus yoki boshqa turdagi pedagogika - tushunchalar tizimi mos keladi. uning elementar tarkibi va tuzilishi, elementlar orasidagi aloqalar. Bu allaqachon tadqiqotchiga o'rganilayotgan kontseptsiyani tizimning boshqa o'ziga xos yoki umumiy tushunchalari bilan solishtirish imkonini beradi.

Pedagogik fanning mohiyatini aniqlash bilan bog'liq muammolar, shuningdek, me'yoriy tushunchalar bir maqola doirasidan ancha uzoqlashadi. Bu esa ularni tizimli hal eta oladigan ko'plab olimlar – faylasuflar, pedagogik metodistlar, filologlar, terminologlar, huquqshunoslar va boshqalarning sa'y-harakatlarini talab qiladi. O'z vaqtida V.V.Kraevskiy rahbarligida Rossiya ta'lim akademiyasida pedagogikaning kontseptual muammolari bilan butun bir olimlar jamoasi shug'ullangan, metodik seminarlar tizimli ravishda o'tkazilgan. Shubhasiz, bu muammo bugungi kunda nihoyatda dolzarb va uning yechimini taqozo etadi.

REFERENCES

1. Бабанский Ю.К. Проблема повышения эффективности педагогического исследования: дидактический аспект. М.: Педагогика, 1982.
2. Ветошкин С.А., Галагузова М.А. Основные 2. понятия Федерального закона «Об образовании в Российской Федерации» // Профессиональное образование. Столица. 2013. № 3. С. 22–28.
3. Галагузова М.А., Дорохова Т.С., Миниханова С.А. Понятийно-терминологические проблемы внедрения ФГОС ООО в образовательные учреждения // Педагогическое образование и наука. 2013. № 4. С. 74–78.
4. Зуева А.С. Компетентностный подход в организации научно-исследовательской деятельности студентов 4. профессионально-педагогического вуза: Автореф. дис. ... Канд. пед. наук. Екатеринбург, 2014.
5. Идеиные аспекты методологического обеспечения научных исследований: материалы 5. Всерос. метод. семинар / наука. изд. Э.В. Бережнова; сост. Н.В. Малкова. М.: МГУП, 2010.
6. Полонский В.М. Понятийно-терминологический аппарат педагогики и образования // Мир образования - образование в мире. 2004. № 4 (16). С. 16.
7. Бабанский Ю.К. Проблема повышения эффективности педагогического исследования: дидактический аспект. М.: Педагогика, 1982.
8. Ветошкин С.А., Галагузова М.А. Основные понятия Федерального закона «Об образовании в Российской Федерации» // Профессиональное образование. Столица. 2013. № 3. С. 22–28.
9. Галагузова М.А., Дорохова Т.С., Миниханова С.А. Понятийно-терминологические проблемы внедрения ФГОС ООО в образовательные учреждения // Педагогическое образование и наука. 2013. № 4. С. 74–78.

-
10. Зуева А.С. Компетентностный подход в организации научно-исследовательской деятельности студентов профессионально-педагогического вуза: Автореф. дис. ... Канд. пед. наук. Екатеринбург, 2014.
 11. Идеологические аспекты методологического обеспечения научных исследований: материалы Всерос. метод. семинар / наука. изд. Э.В. Бережнова; сост. Н.В. Малкова. М.: МГУП, 2010.
 12. Полонский В.М. Понятийно-терминологический аппарат педагогики и образования // Мир образования - образование в мире. 2004. № 4 (16). С. 16.
 13. Федеральный закон «Об образовании в Российской Федерации». М.: Проспект, 2013.

LAVOZIMDAN CHETLASHTIRISH MAJBURLOV CHORASINI QO‘LLASHDA QONUNIYLIKKA RIOYA ETISH

Maxmudov Muzaffar Maksud o‘g‘li

Toshkent davlat yuridik universiteti magistranti

muzaffarmaxmudov2430@gmail.com

ANNOTATSIYA

Mazkur maqolada O‘zbekiston Respublikasi Konstitutsiyasi demokratik, umuminsoniy prinsiplarga asoslanishi, ularga ko‘ra inson, uning hayoti, uning erkinligi, sha‘ni, qadr-qimmat va boshqa daxlsiz huquqlari oliy qadriyat deb e‘tirof etilganligi va bu demokratik huquq va erkinliklar bevosita Konstitutsiya va qonunlar bilan himoya qilinishi, Jinoyat-protsessual majburlov choralari qo‘llashning konstitutsiyaviy-huquqiy asosi hisoblanishi haqida ma‘lumotlar berib o‘tildi.

Shuningdek, ushbu maqola jinoyat protsessual majburlov tushunchasi, mohiyati va vazifalari, protsessual majburlov choralari turlari, jinoyat protsessida shaxs huquqlarini cheklash asoslari va chegaralari, insonning konstitutsiyaviy huquq va erkinliklarini cheklash bilan bog‘liq bo‘lgan hamda bevosita ularni cheklash bilan bog‘liq bo‘lmagan jinoyat-protsessual majburlov choralari, ushlab turish, ehtiyot choralari, lavozimdan chetlashtirish, majburiy keltirish, shaxsni tibbiy muassasaga joylashtirish, jinoyat protsessi ishtirokchilarining xavfsizligini ta‘minlash, surishtiruvda, dastlabki tergovda va sudda protsessual majburiyatlarni hamda tartibni buzganligi uchun javobgarlik, lavozimdan chetlashtirish asoslari, uni qo‘llash va uning ustidan shikoyat qilish tartibi, amal qilish muddati, ayrim toifadagi mansabdor shaxslarni lavozimidan chetlashtirish tartibi, qonunga xilof ravishda lavozimdan chetlashtirish oqibatida yetkazilgan ziyonni qoplash qoidalari, lavozimidan chetlashtirish to‘g‘risida iltimosnoma qo‘zg‘atish haqidagi qaror to‘g‘risida atroflicha ma‘lumot olishga imkon beradi.

Kalit so‘zlar: *Konstitutsiyaviy huquq va erkinliklar, Jinoyat-protsessual majburlov choralari, qonuniylik, lavozimdan chetlashtirish, iltimosnoma qo‘zg‘atish haqidagi qaror, asoslanganlik.*

АННОТАЦИЯ

В данной статье говорится, что Конституция Республики Узбекистан основана на демократических, общечеловеческих принципах, согласно которым человек, его жизнь, его свобода, его достоинство и другие неотъемлемые права признаются высшей ценностью, и эти демократические права и свободы непосредственно было отмечено, что защита Конституцией и законами

является конституционно-правовой основой для применения принудительных мер уголовно-процессуального характера.

В данной статье также рассматриваются понятие, сущность и задачи уголовно-процессуального принуждения, виды мер процессуального принуждения, основания и пределы ограничения прав личности в уголовном судопроизводстве, ограничение конституционных прав и свобод человека и непосредственно связанные с их ограничением. меры уголовно-правового принуждения, задержание, меры пресечения, увольнение, принудительный перевод, помещение лица в лечебное учреждение, обеспечение безопасности участников уголовного судопроизводства, ответственность за нарушение процессуальных обязанностей и процедур в дознании, предварительном следствии и суде, основания об увольнении, порядок его заявления и обжалования, срок действия, порядок увольнения отдельных категорий должностных лиц, правила возмещения вреда, причиненного незаконным увольнением, увольнением позволяет получить подробную информацию о решении о подаче петиции.

Ключевые слова: конституционные права и свободы, меры уголовно-процессуального принуждения, законность, увольнение, ходатайство, решение, обоснованность.

ABSTRACT

This article states that the Constitution of the Republic of Uzbekistan is based on democratic, universal principles, according to which a person, his life, his freedom, his dignity and other inalienable rights are recognized as the highest value, and these democratic rights and freedoms are directly It was noted that protection by the Constitution and laws is the constitutional and legal basis for the application of coercive measures of criminal procedure.

This article also deals with the concept, essence and tasks of criminal procedural coercion, types of coercive procedural measures, grounds and limits of restriction of individual rights in criminal proceedings, restriction of constitutional human rights and freedoms and directly related to their restriction. non-criminal coercive measures, detention, precautionary measures, dismissal, forcible transfer, placement of a person in a medical institution, ensuring the safety of participants in criminal proceedings, liability for violation of procedural obligations and procedures in the inquiry, preliminary investigation and court, grounds for dismissal, the procedure for its application and appeal, the period of validity, the procedure for dismissal of certain categories of officials, the rules for compensation for damage

caused by unlawful dismissal, dismissal t allows you to get detailed information about the decision to file a petition.

Keywords: *Constitutional rights and freedoms, criminal procedural coercive measures, legality, dismissal, petition decision, validity.*

KIRISH

O‘zbekiston Respublikasi Konstitutsiyasining 19-moddasida, “Fuqarolarning Konstitutsiya va qonunlarda mustahkamlab qo‘yilgan huquq va erkinliklari daxlsiz hisoblanadi, ulardan sud qarorisiz mahrum etishga yoki ularni cheklab qo‘yishga hech kim haqli emas”, - deb ta’kidlangan. Ushbu konstitutsiyaviy qoida umume’tirof etilgan xalqaro huquqiy normalarda ham alohida band sifatida belgilanganligini ham ta’kidlash lozim.

Jumladan, 1966-yilda qabul qilingan “Fuqarolik va siyosiy huquqlar to‘g‘risidagi xalqaro Pakt”ning 9-moddasida “Har bir inson erkinlik va shaxsiy daxlsizlik huquqiga ega. Bu huquqlar faqatgina sud qarori orqaligina cheklanishi mumkinligi”, - qayd etilgan [1].

Aytish mumkinki, muayyan bir jinoyat ishini yuritishda fuqarolarning konstitutsiyaviy huquq va erkinliklarini turli darajada cheklovchi majburlov choralari qo‘llaniladi hamda mazkur choralarni qo‘llamasdan turib, adolat mezoniga erishib bo‘lmaydi. Sodir etilgan jinoyat uchun tayinlanadigan jazo choralari insonning tabiiy huquqlarini jiddiy darajada cheklaydi. Shaxsning aybdorligi o‘z isbotini topgan hollarda esa sud qaroriga asosan jinoiy jazo choralari qo‘llash davlatning adolatli va asoslangan harakatlaridan biri hisoblanadi. Bunday hollarda Davlat inson huquqlarini cheklashga nafaqat haqli, balki majbur ham hisoblanadi.

Shuni ta’kidlash kerakki, Protsessual majburlov choralari deganda, jinoyat-protsessual qonunchilikda nazarda tutilgan majburlov xususiyatidagi vositalar tushunilib, ular jinoyat ishi yuritilishi uchun mas’ul bo‘lgan davlatning vakolatli organlari va mansabdor shaxslari tomonidan faqatgina qonunda belgilangan tartibda va asoslar mavjud bo‘lgan taqdirdagina qo‘llaniladi. Jinoyat Protsessual majburlov choralari, qonun talablarini bajarmaydigan shaxslarga nisbatan yoki muayyan huquqbuzarlikning oldini olish uchun davlat majburlovini qo‘llash imkoniyatini nazarda tutadi. Shu sababli, muayyan shaxslar xulq-atvoriga ta’sir etish usullari sifatida qo‘llaniladigan jinoyat protsessual majburlov choralari “Jinoyat Protsessual majburlov choralari” - deb, ataladi.

Protsessual majburlov choralari davlat funksiyalarining ajralmas qismi sifatida qonun ustuvorligini amalga oshirishni ta’minlash uchun mo‘ljallangan. Jinoyat-

protsessual qonunchiligida belgilangan holatlarda davlatning majburlash choralari, shuningdek, ularning yordami bilan protsess ishtirokchilarining jinoyat protsessi manfaatlarini kafolatlashi uchun to'g'ri xatti-harakatlarini ta'minlash maqsadida tarbiyaviy va tushuntirish xarakteridagi choralardan qat'iy nazar qo'llaniladi.

Protsessual majburlov choralari O'zbekiston Respublikasi Konstitutsiyasida belgilangan inson va fuqarolarning huquqlari va erkinliklarini sezilarli darajada cheklash bilan bog'liqligini hisobga olsak, jinoyat protsessida faqat qonun bilan qat'iy belgilangan hollarda, qonuniyligi va uning qo'llanilishining asosligi kafolatlangan taqdirda, yo'l qo'yiladi.

Jinoyat-protsessual majburlov choralari - bu ish bo'yicha ish yuritayotgan organlarning jinoyat protsessual qonunchiligida ko'zda tutilgan qarorlari va harakatlari bo'lib, protsessning boshqa ishtirokchilarining o'z xohishlariga qarshi huquqlarini cheklaydi[2].

ADABIYOTLAR TAHLILI VA METODLAR

Jinoyat protsessual majburlov choralari, xususan lavozimdan chetlatish bir qancha O'zbek huquqshunos olimlarining o'rganish predmetiga aylangan. Jumladan, majburlov choralarining o'ziga xos jihatlariga G.Tulaganova, V.Davlyatov, B.Salomov, M.Rustambayev, D.Bazarova va boshqalarning ishlarida to'xtalib o'tilgan.

Dastlabki tergov va sud bosqichida majburlov choralari bilan bog'liq masalalar bir qator rus olimlari – B.Bulatova, N.Bushnoy, O.Grechishnikova, K.Zaderako, E.Kutuevalarning tadqiqot obyektlaridan biri bo'lgan.

G'arbiy Yevropa davlatlarida jinoyat protsessida majburlov choralari qo'llash masalalarini xalqaro huquqiy tartibga solish va ularni tatbiq etish masalalari huquqi Professor Sandra Kaija, Viktoras Justickis, Jānis Teivāns-Treinovskis asarlarida ko'rib chiqilgan.

Maqolaning metodologik asosi majburlov choralari qo'llaniladigan protsess ishtirokchilariga nisbatan majburlov ta'sirining obyektiv va subyektiv mezonlarining umumiy usullari hisoblanadi. Maqolada umumiy ilmiy usullar (mantiqiylik, tizimlilik, statistik, tuzilmaviy-funksionallik, induksiya va deduksiya), maxsus usullar (sud statistikasi, qiyosiy-huquqiy) va xususiy ilmiy usullardan (rasmiiy) foydalanilgan.

MUHOKAMA

Jinoyat-protsessual majburlash choralari tabiatan bir xil emas va ularni qo'llash turli maqsadlarni ko'zlaydi. Ulardan ba'zilar ayblanuvchining (gumon qilinuvchining) jinoiy faoliyatini davom ettirishiga, tergovdan yoki sud jarayonidan

yashirinishga yoki protsessual faoliyatga to'sqinlik qilishga yo'l qo'ymaslik uchun mo'ljallangan. Ba'zilar shaxslarni tergov yoki sud organlariga yetkazib berish zarurati bilan bog'liq.

Huquqiy davlatda protsessual majburlash choralari qo'llash fuqaro huquqlarini cheklashning haqiqiy ehtiyojidan qay darajada kelib chiqqanligi muhim ahamiyatga ega. Fuqaro huquqlari va erkinliklarini eng kam cheklash bilan jinoiy ish yuritishning maqsadlariga erishish kerak. O'zbekiston Respublikasi Konstitutsiyasi, shuningdek amaldagi jinoyat-protsessual qonunchiligi buning uchun muhim protsessual kafolatlarni belgilaydi.

O'zbekiston Respublikasining Jinoyat-protsessual kodeksida "Protsessual majburlov" – deb, nomlangan maxsus 4-bo'lim ajratilgan bo'lib, mazkur bo'limda shaxsning huquqlarini cheklash asoslari va chegaralari aniq belgilanib, muayyan majburlov choralari tizimi, ya'ni majburlov choralari turlari va qo'llash uchun asoslar aks ettirilgan.

Jumladan:

- ushlab turish;
- ehtiyot choralari;
- lavozimdan chetlashtirish;
- majburiy keltirish;
- tibbiy muassasaga joylashtirish;
- protsess ishtirokchilarining xavfsizligini ta'minlash va sudda protsessual majburiyatlar hamda tartibni buzganlik uchun javobgarlik[3].

Muayyan jinoyat protsessual majburlov chorasini faqat uni tanlash zarurligini taqozo etuvchi vaziyat mavjudligida qo'llanilishi mumkin. Bunday vaziyat bor yoki yo'qligi har bir alohida holda qonun yoki bu protsessual majburlov chorasidan foydalanish bilan bog'laydigan haqiqiy xususiyatdagi ma'lumotlar yig'indisi bilan belgilanadi. U yoki bu jinoyat-protsessual majburlov chorasini qo'llash zarurligi to'g'risidagi xulosa chiqarishga imkon beruvchi haqiqiy ma'lumotlar (dalillar) yig'indisi uni qo'llash uchun yetarli asos hisoblanadi.

Jinoyat-protsessual majburlash choralari quyidagi belgilarga ega:

- fuqarolarning irodasi va xohishlariga zid ravishda amalga oshiriladi yoki ularning huquqlarini obyektiv tarzda cheklaydi;
- muayyan majburlov chorasini ish yurituvchi mansabdor shaxslar va organlarning qarori bilan protsessning qolgan ishtirokchilariga nisbatan qo'llaniladi;
- jinoyat-protsessual qonunchiligi bilan tartibga solinadi.

NATIJA

Inson huquqlari umumjahon deklaratsiyasining 23-moddasida “Har bir shaxs mehnat qilish, kasb tanlash, qulay ish sharoitlarini talab qilish va ishsizlikdan himoya qilinish huquqiga ega”, - ekanligi ham ta’kidlangan.

Ushbu norma Konstitutsiyamizning 37-moddasida ham o‘z ifodasini topganligini ko‘rishimiz mumkin. Xususan, har bir shaxs mehnat qilish, erkin kasb tanlash, adolatli mehnat sharoitlarida ishlash va qonunda ko‘rsatilgan tartibda ishsizlikdan himoyalani huquqiga ega ekanligi alohida belgilangan[4].

O‘zbekiston Respublikasi Jinoyat-protsessual kodeksining 29-bobi lavozimdan chetlashtirish majburlov chorasiga bag‘ishlangan bo‘lib, ushbu turdagi majburlov jinoyat-protsessual majburlov choralari orasida alohida o‘rin tutadi. Ya’ni shaxs va fuqaroning mehnat huquqlarini bevosita cheklaydi.

Aytish lozimki, ushbu majburlov chorasi faqat mansabdor shaxslarga emas, balki har qanday toifadagi shaxslarga nisbatan qo‘llanilishi mumkin.

Mazkur protsessual majburlov chorasi ayblanuvchini lavozimidan chetlashtirish ehtiyot choralariga juda yaqinlashadi, lekin u protsessual majburlov choralarining mustaqil turi hisoblanadi. Chunki u ehtiyot choralariga mansub bo‘lgan erkinlik va shaxsiy daxlsizlikni emas, balki faoliyat turi va kasb tanlash kabi konstitutsiyaviy huquqni cheklaydi.

Jinoyat-protsessual qonunchilik ayblanuvchi yoki sudlanuvchini mulkchilik shaklidan qat’i nazar, har qanday korxonada va tashkilotda (davlat, xususiy) egallab turgan har qanday lavozimidan chetlashtirish mumkinligi belgilab beradi. Lavozimdan chetlashtirish vaqtincha qo‘llanadigan chora bo‘lib, u faqat dastlabki tergov va sud muhokamasi davrida, ya’ni majburlov chorasini qo‘llash uchun asos bo‘lgan holatlar bekor bo‘lguniga qadar o‘tgan vaqt mobaynida qo‘llaniladi.

Lavozimdan chetlashtirish o‘z tabiatiga ko‘ra, O‘zbekiston Respublikasi Jinoyat kodeksining 47-moddasida nazarda tutilgan xizmat bo‘yicha cheklashga ham qisman o‘xshaydi, lekin ular qo‘llanish maqsadlari bo‘yicha bir-biridan keskin farq qiladi. Xizmat bo‘yicha cheklash jazo chorasi bo‘lib, u faqat harbiy xizmatchilarga nisbatan qo‘llanilsa, lavozimdan chetlashtirish har qanday ayblanuvchi, sudlanuvchiga nisbatan qo‘llanadigan protsessual majburlov chorasi hisoblanadi.

Lavozimdan chetlashtirish majburlov chorasini qo‘llash bir nechta protsessual bosqichlarni o‘z ichiga olgan bo‘lib, uni qo‘llash amaldagi qonunchilik normalariga asosan, sud tartibida amalga oshiriladi[5].

O‘zbekiston Respublikasining 2012-yil 18-sentabrdagi “Sud-huquq tizimi yanada isloh qilinishi munosabati bilan O‘zbekiston Respublikasining ayrim qonun

hujjatlariga o'zgartirish va qo'shimchalar kiritish to'g'risida"gi 335-sonli Qonuni bilan O'zbekiston Respublikasi Jinoyat-protsessual kodeksining 256-moddasiga kiritilgan o'zgarishlarga muvofiq, ayblanuvchini lavozimidan chetlashtirish uchun asoslar mavjud bo'lganda prokuror, tergovchi va surishtiruvchi ayblanuvchini lavozimidan chetlashtirish to'g'risida iltimosnoma qo'zg'atish haqida mazkur protsessual majburlov chorasini qo'llash asoslarini bayon etgan holda qaror chiqarishi belgilangan.

Shu bilan birga, surishtiruvchining yoki tergovchining sudga mansabdan vaqtincha chetlashtirish to'g'risida iltimosnoma qo'zg'atish to'g'risidagi qarori asoslantirilgan bo'lishi va unda mazkur majburlov chorasini qo'llash uchun aniq asoslar (jumladan, lavozimidan chetlashtiriladigan shaxs haqidagi ma'lumotlar; uning ish joyi; lavozimidan chetlashtirish asoslari) bo'lishi kerak. Shuningdek, bu asoslar surishtiruv yoki tergov organlari tomonidan isbotlash yo'li bilan aniqlangan aniq faktlardan kelib chiqishi kerak. Surishtiruvchi yoki tergovchi o'z iltimosiga jinoyat ishi materiallarining, shu jumladan protsessual majburlov chorasini qo'llash uchun asoslar mavjudligini tasdiqlovchi dalillarning nusxalarini ilova qilishi shart.

Keyingi bosqichda, tergovchi, surishtiruvchining ayblanuvchini lavozimidan chetlashtirish to'g'risida iltimosnoma qo'zg'atish haqidagi qarori va zarur materiallari prokurorga yuboriladi. Prokuror ayblanuvchini lavozimidan chetlashtirish to'g'risidagi iltimosnomaning asoslilikini tekshirib, unga rozi bo'lgan taqdirda, ayblanuvchini lavozimidan chetlashtirish to'g'risida iltimosnoma qo'zg'atish haqidagi qarorni va zarur materiallarni sudga yuboradi hamda mazkur sud tomonidan shaxsni lavozimidan chetlashtirish masalasi qirq sakkiz soatdan kechiktirmasdan yopiq sud majlisida ko'rib chiqilib, ushbu majburlov chorasini qo'llash yoki uni rad etish to'g'risida ajrim chiqaradi. Mazkur ajrim shaxs faoliyat yuritayotgan korxonaga, muassasa, tashkilot rahbari uchun majburiy bo'lib, rahbar ajrimni olishi bilan darhol uni ijro etish choralari ko'rish zarur.

O'zbekiston Respublikasi Jinoyat-protsessual kodeksining 260-moddasi, lavozimidan chetlashtirilayotgan shaxslarning huquqiy kafolatlaridan biri bo'lib, unga muvofiq, shaxsning lavozimidan qonunga xilof ravishda chetlashtirilgani oqibatida yetkazilgan ziyon, basharti keyinchalik unga nisbatan oqlov hukmi chiqarilgan yoki jinoyat ishi O'zbekiston Respublikasi Jinoyat-protsessual kodeksining 83-moddasida nazarda tutilgan asoslarga ko'ra tugatilgan bo'lsa, to'la hajmda qoplanishi qayd etilgan. Mazkur norma mamlakatimizda huquq sohalarining inson huquqlarini qay darajada yuksak qadirlashini, inson qadri har qanday holatda ham ulug'lanishini yaqqol isboti hisoblanadi[6].

XULOSA

O‘zbekiston Respublikasida inson huquq, erkinlik va manfaatlarini muhofaza qilish, bevosita sud-huquq tizimini yanada takomillashtirish masalalariga katta e‘tibor qaratilmoqda. Xususan, 2008-yilning 1-yanvaridan e‘tiboran O‘zbekistonda, “Xabeas korpus” institutining tatbiq etilishi, O‘zbekistonning sud-huquq sohasi bo‘yicha xalqaro hamjamiyat orasida nufuzini yanada oshirishiga xizmat qildi. Milliy sud-huquq tizimini isloh etishning mantiqiy davomi hisoblanuvchi sud hokimiyati mustaqilligini mustahkamlash masalalari jinoyat ishlari yurituvining sudga qadar bosqichlarida sud nazoratini kengaytirish choralaridan biri bo‘ldi. Xususan, lavozimdan chetlashtirish va tibbiy muassasaga joylashtirish tarzidagi protsessual majburlov choralari faqat sudyaning sanksiyasi asosida qo‘llash tartibi qonunan mustahkamlandi.

Lekin shuni ta’kidlash kerakki, Amaldagi Jinoyat-protsessual qonunchilikda ayblanuvchi, sudlanuvchini lavozimidan chetlashtirish uchun aniq asoslar belgilanmagan. Ya’ni O‘zbekiston Respublikasi Jinoyat-protsessual kodeksining 255-moddasida ko‘rsatilgan asoslar jumladan, ayblanuvchi, sudlanuvchi o‘z ish joyida qolsa, jinoyat ishi bo‘yicha haqiqatni aniqlashga yoki jinoyat oqibatida yetkazilgan zararining o‘rnini qoplashga to‘sqinlik qilishi yoxud jinoyiy faoliyatini davom ettirishi kabi asoslar barcha majburlov choralari uchun umumiy bo‘lib, majburlov choralarining alohida turlarida masalan, lavozimdan chetlashtirishda mazkur asoslar ayrim tarzda belgilanmagan.

Bizning fikrimizcha, umumiy asoslar quyidagicha belgilanishi ya’ni:

1) shaxs mansabni egallab turib, jinoyiy faoliyat bilan shug‘ullanishni davom ettirishi va ijtimoiy xavfli qilmish sodir etishi;

2) shaxs ish bo‘yicha haqiqatni aniqlashga to‘sqinlik qilishi:

a) jabrlanuvchilarga, guvohlarga, jinoyat protsessining boshqa ishtirokchilariga, shu jumladan unga bo‘ysunuvchi shaxslarga ta’sir ko‘rsatishi;

b) ish bo‘yicha dalillarni yo‘q qilishi;

3) agarda shaxs muayyan lavozim yoki muayyan faoliyat bilan shug‘ullanishi hukmning to‘g‘ri bajarilishiga to‘sqinlik qilishi mumkin degan xulosaga kelgan taqdirda, lavozimdan chetlashtirish majburlov choralari qo‘llanilishini alohida belgilanishi maqsadga muvofiq hisoblaymiz.

Shuningdek, shuni aytish mumkinki, O‘zbekiston Respublikasi Jinoyat-protsessual kodeksining amaldagi taxriri ayblanuvchiga ham, gumon qilinuvchiga nisbatan ham lavozimdan chetlashtirish tartibini nazarda tutadi. Binobarin, surishtiruv va tergov organlariga bunday ehtiyoj ayblov qo‘zg‘atilishidan oldin ham paydo

bo'lishi mumkin. Lekin, amaldagi qonunchilikda lavozimdan chetlashtirish majburlash chorasini ehtiyot choralari bilan, jumladan qamoqqa olish yoki uy qamog'i bilan bir qatorda qo'llash bo'yicha hech qanday taqiq mavjud emas.

Shu bilan birga, tergov va surishtiruv organlarining qamoqqa olish yoki uy qamog'i tarzidagi ehtiyot chorasini tanlashdan keyin yoki ular bilan birga lavozimidan chetlashtirish to'g'risida sudga murojaat qilishiga hech qanday to'siq yo'q. Ushbu majburlov chorasini qo'llash ehtiyot chorasi bilan bir qatorda dastlabki tergovni xolis va har tomonlama o'tkazishga, shuningdek, jinoyat ishi bo'yicha ish yuritishga to'sqinlik qiluvchi jinoiy faoliyatning davom etishiga chek qo'yishga xizmat qiladi.

ADABIYOTLAR RO'YXATI

1. 16.12.1966-yildagi "Fuqaroviy va siyosiy huquqlar to'g'risida"gi Xalqaro pakt; URL: <https://lex.uz/docs/-2640479>;
2. Kalinovskiy K.B, Smirnov A.V Jinoyat protsessi bo'yicha qo'llanma. - SPb.: Piter, 2003. – 45 b.
3. Jinoyat-protsessual huquqi. Umumiy qism. Darslik. // Mualliflar jamoasi. / yu.f.d., dots. G.Z.To'laganova va yu.f.n., dots. S.M.Raxmonovalarning umumiy tahriri ostida –Toshkent: TDYU nashriyoti, 2016. – 468 b;
4. O'zbekiston Respublikasining 1992-yil 8-dekabrda qabul qilingan Konstitutsiyasi URL: <https://lex.uz/docs/4032775>;
5. O'zbekiston Respublikasining Jinoyat-protsessual kodeksiga sharhlar. Mas'ul muharrir prof. G'.A. Abdumajidov. - T.: TDYI nashriyoti, 2009. – 950 b;
6. O'zbekiston Respublikasining Jinoyat protsessual kodeksi. (Qonun hujjatlari ma'lumotlari milliy bazasi, 03/21/667/0035-son; 13.01.2022y. 03/21/673/0112-son);
7. To'laganova G.Z. Jinoyat protsessida protsessual majburlov va uning o'ziga xos xususiyatlari. Monografiya / prof. G'.A. Abdumajidov tahriri ostida. –T.: TDYI, 2009. –B.156-187;
8. Jinoyatlarni tergov qilish metodikasi: Ma'ruzalar kursi /D.M.Mirazov, X.A.Turabbayev, Sh.T.Jumanov va boshq. – T.: O'zbekiston Respublikasi IIV Akademiyasi, 2017. – 210 b;

REFERENCES:

1. International Covenant on Civil and Political Rights of 16.12.1966; URL: <https://lex.uz/docs/-2640479>;

2. Kalinovsky KB, Smirnov AV Guide to criminal procedure. - SPb .: Peter, 2003. - 45 b.
3. Criminal procedure law. General section. Textbook. // Team of authors. / yu.f.d., dots. G.Z.Tulaganova and Yu.f.n., docent Under the general editorship of SM Rakhmonova - Tashkent: TSU Publishing House, 2016. - 468 p .;
4. The Constitution of the Republic of Uzbekistan, adopted on December 8, 1992 y. URL: <https://lex.uz/docs/4032775>;
5. Comments on the Code of Criminal Procedure of the Republic of Uzbekistan. Editor-in-Chief Prof. G.A. Abdumajidov. - T .: TSUL Publishing House, 2009. - 950 p .;
6. Criminal Procedural Code of The Republic of Uzbekistan from 01.04.1995 y. URL: <https://lex.uz/docs/-111460>;
7. Tolaganova G.Z. Procedural coercion in criminal proceedings and its peculiarities. Monograph / prof. G.A. Edited by Abdumajidov. -T .: TDYI, 2009. - P.156-187;
8. Methods of criminal investigation: Course of lectures /D.M.Mirazov, H.A.Turabbayev, Sh.T.Jumanov and others. - T .: Academy of the Ministry of Internal Affairs of the Republic of Uzbekistan, 2017. - 210 p .;

DOPINGDAN FOYDALANISHGA QARSHI KURASHISHNING XALQARO HUQUQIY ASOSLARINI QO‘LLASH BILAN BOG‘LIQ MUNOSABATLAR

Hamrayev Oybek Atabek o‘g‘li

Toshkent davlat yuridik universiteti “Sport huquqi” magistranti

oybekhamrayev96@gmail.com

ANNOTATSIYA

Ushbu maqolada sportda dopingdan foydalanish uchun javobgarlik masalalariga bag‘ishlangan, xususan, xalqaro sport huquqida dopingdan foydalanganlik uchun yuzaga keladigan sport javobgarligining huquqiy tabiati masalasi ko‘rib chiqiladi. Shuningdek, dopingdan foydalanganlik uchun qonuniy javobgarlik masalasida ham fikr yuritiladi. Bundan tashqari, umumiy qabul qilingan javobgarlik turlari bilan bir qatorda maxsus turdagi ariza bo‘yicha pozitsiya ko‘rib chiqiladi. Antidoping qoidalarini buzganlik uchun huquqiy javobgarlik - sport va musobaqalar, o‘z navbatida, raqobatbardosh-texnik va sport-intizomga bo‘linadi. Doping nazorati konsepsiyasi, doping nazorati choralari, har qanday zamonaviy antidoping dasturining asosiy komponenti hisoblanadi. Xalqaro qonunchilik tahlil qilinib, hozirda javobgarlikni belgilash vazifalarini ilgari suradi.

Sportda dopingdan foydalanish, xususan WADAning Butunjahon antidoping kodeksi normalari xususida to‘xtalib o‘tiladi. Muhimi dopingga qarshi samarali kurashish, bundan tashqari, javobgarlikka tortish sohasidagi yo‘nalishni belgilash, dopingga qarshi kurashishning huquqiy asoslari, dopingga qarshi qoidalar buzilishidan manfaatdor bo‘lishi mumkin bo‘lgan tomonlar haqida ham fikr bildirilgan. Shu sababli, ushbu sohada jamoalar, sport tashkilotlari, sport federatsiyalarining mas‘uliyatiga e‘tibor qaratilishini, keskin choralar ko‘rgan holda sanksiyalar qo‘llashni taklif etadi.

Kalit so‘zlar. *Xalqaro sport huquqi, antidoping qonunchiligi, javobgarlik, doping nazorati, Jahon antidoping agentligi (WADA)*

МЕЖДУНАРОДНО-ПРАВОВАЯ БАЗА БОРЬБЫ С ДОПИНГОМ ПРИЛОЖЕНИЕ - РОДСТВЕННЫЕ ОТНОШЕНИЯ

АННОТАЦИЯ

Представленная статья посвящена вопросам ответственности за использование допинга в спорте, в частности, рассматривается вопрос о правовой природе спортивной ответственности, которая наступает за

использование допинга в международном спортивном праве, а также поставлен вопрос о юридической ответственности за использование допинга. Кроме того, рассматривается позиция о применении, наряду с общепринятыми видами ответственности, специального вида юридической ответственности за нарушение антидопинговых правил – спортивно-соревновательной, в свою очередь, подразделяющейся на соревновательно-технические и спортивно-дисциплинарные (материальные) санкции. Раскрывается понятие допинг-контроля, а также меры допинг-контроля, являющиеся главной составляющей любой современной антидопинговой программы. Анализируется международное законодательство, определяющее на данный момент ответственность за использование допинга в спорте, в частности Всемирный антидопинговый кодекс ВАДА. Важным направлением в сфере эффективной борьбы с допингом, а также привлечения к ответственности за его использование, является борьба с тренерами, вспомогательным и медицинским персоналом команды, которые могут быть заинтересованы в нарушении спортсменами антидопинговых правил. Поэтому обращается внимание на коллективную ответственность в этой сфере (ответственность команд, санкции к спортивным организациям, спортивным федерациям).

Ключевые слова. *Международное спортивное право, антидопинговое законодательство, ответственность, допинг-контроль, Всемирное антидопинговое агентство (ВАДА).*

INTERNATIONAL LEGAL FRAMEWORK FOR COMBATING DOPING APPLICATION - RELATED RELATIONSHIP

ABSTRACT

The work deals with the issues of responsibility for the use of doping in sport, in particular, the issue of the legal nature of the sports liability, which is incurred for the use of doping in international sports law, and also raised the question of legal responsibility for the use of doping. In addition, the position on the application along with the common responsibilities of a special type of legal liability for violating anti-doping rules - sports competition, in turn, subdivided into competitive and technical discipline (financial) sanctions. The article reveals the concept of doping control, as well as doping control measures, which are the main component of any modern anti-doping program. The article analyzes international legislation that currently defines responsibility for doping in sports, in particular the WADA world anti-doping code.

An important area in the effective fight against doping, as well as bringing to justice for its use, is the fight against coaches, support and medical personnel of the team who may be interested in athletes violating anti-doping rules. Therefore, attention is drawn to collective responsibility in this area (responsibility of teams, sanctions against sports organizations, sports federations).

Keywords: *international sport law, anti-doping legislation, responsibility, doping control, World AntiDoping Agency (WADA).*

KIRISH

Ko'pgina xalqaro sport munosabatlari xalqaro huquqning turli sohalari bilan tartibga solinadi. Shunday qilib, universal yoki mintaqaviy xarakterdagi xalqaro shartnomalardan foydalangan holda sport munosabatlari tartibga solish xalqaro ommaviy huquqqa xosdir. Turli mamlakatlar sportchilari ishtirokida sport musobaqalarini o'tkazish, o'yinchilarni bir mamlakat klubidan boshqa mamlakat klubiga o'tkazish xalqaro xususiy huquqning elementlari hisoblanadi. Shu bilan birga, xalqaro sport tashkilotlari va federatsiyalarining korporativ normalarini hisobga olmasdan turib, barcha xalqaro sport tadbirlarini tavsiflab bo'lmaydi. Ularning barchasi ma'lum bir sport turi bilan shug'ullanadigan yoki musobaqalarda ishtirok etadiganlar, jumladan, sayyoraviy miqyosdagi, masalan, Olimpiya o'yinlari uchun majburiydir. Ularning aksariyati xalqaro tashkilotlar tomonidan sanksiyalangan (Jahon antidoping kodeksi). xalqaro tashkilot WADA Sportda dopingga qarshi xalqaro konventsiyaga) yoki milliy qonunchilikka (Belarus Respublikasining "Jismoniy tarbiya va sport to'g'risida"gi qonuni Olimpiya Xartiyasini va xalqaro sport federatsiyalarining hujjatlarini normativ hujjat sifatida sanksiyalaydi) kiritilgan.

Turli yuridik kuchga ega bo'lgan xalqaro hujjatlardan bunday foydalanish xalqaro sport munosabatlari sohasida umumiy huquqiy tartibga solish predmeti bilan bog'langan bir hil xalqaro huquqiy normalar tizimi ishlab chiqilgan degan xulosaga kelishga imkon beradi.

Yuqoridagilarga muvofiq xalqaro sport huquqi deganda xalqaro sport munosabatlari tartibga soluvchi xalqaro sport tashkilotlari va federatsiyalarining xalqaro huquqiy normalari va normalari majmui tushuniladi.

Xalqaro sport faoliyatining eng to'liq ro'yxatini S.A. Alekseev o'zining "Xalqaro sport huquqi" asarida jahon miqyosida dopingga qarshi siyosat va xalqaro sport harakatida dopingdan foydalanishga qarshi kurashish sohasini asosiy yo'nalish sifatida ajratib ko'rsatgan.

Ko'rinib turibdiki, barcha usullar umumiy huquqiy xususiyatga ega va milliy huquqqa ham xos xususiyatlarni o'z ichiga oladi. **majburiy, ruxsat** yoki **taqiqlash**. Sport tadbirlari vaqtida muxlislarning dopingdan foydalanish, zo'rvonlik va bezorilik harakatlariga qarshi kurashish majburiy va taqiqlash usullari bilan tartibga solinadi. Sport musobaqalarini tashkil etishda majburiy va ruxsat berish usullari qo'llaniladi, o'yinchilarning xalqaro transferlarida esa turli kombinatsiyalarda ruxsat va taqiqlar qo'llaniladi.

MUHOKAMA VA NATIJALAR

Xalqaro sport huquqining bevosita tamoyillariga kelsak, ular quyidagilarni o'z ichiga oladi:

- "feyr-pley" - halol o'yin qoidalarini hurmat qilish va ularga rioya qilish tamoyili;

Sportda dopingdan foydalanishni taqiqlash tamoyili va boshqalar.

Turli xil moddalarni qabul qilish sportchilar salomatligiga putur yetkazadi, o'zaro munosabat, do'stlik va hamkorliklarga barham beradi. Shu sababdan, 1962-yil Moskvada bo'lib o'tgan XOQ sessiyasida maxsus rezolutsiya qabul qilingan, unda dopingga qarshi kurashda faol ishlash zarurligi uqdirilgan edi. Shunga qaramasdan, bu nuqson kamayish o'rniga tobora kengaymoqda. 1970-2005-yillar orasida har xil sport turlarida o'nlab jiddiy, hatto fojiviy hodisalar hisobga olingan. IX Panamerika mintaqaviy o'yinlarda AQSHning 13 ta yengil atletikachisi doping ishlatganligi uchun o'yinlardan chetlashtirilgan.

XII Osiyo o'yinlarida (Xirosima, 1994) 11 ta xitoy sportchisi (qizlar ham) man etilgan gormonal preparatlarni ishlatganligi uchun musobaqalardan ozod qilingan. Shu sababdan, XOQ tomonidan so'nggi olimpiya o'yinlarida dopingga qarshi xizmat komissiyalari tuzildi. Xalqaro sportda doping ishlatish hollarining ko'payishi sababli XOQ 1999 yil 2-4 fevralda Xalqaro konferensiyada buni maxsus masala qilib ko'tarib chiqdi. Sportda bellashuvlarning halol, odilona bo'lishini ta'minlashda hakamlar omih ancha ustuvor turadi. XOQ xartiyasi va XSFlarning nizomlarida hakamlarning haqqoniy, adolatli bo'lishi alohida ta'kidlangan.

O'z navbatida, xalqaro sport tadbirlari quyidagi asosiy yo'nalishlarni o'z ichiga oladi:

1) umumiy vakolatli xalqaro tashkilotlarning, masalan, Birlashgan Millatlar Tashkilotining, Yevropa Kengashining va hokazolarning xalqaro sport harakatlarida ishtirok etishi; XOQ, IPC, IFlar va boshqalarni o'z ichiga olgan xalqaro sport

tashkilotlarini tashkil etish va faoliyati, shu jumladan ularning milliy sport turlari bilan o'zaro aloqasi. tuzilmalar;

2) davlatlar, milliy sport tashkilotlari, sportchilar va boshqa mahalliy aktyorlarning xalqaro sport munosabatlaridagi faoliyati;

3) o'rganilayotgan masalalar bo'yicha xalqaro sport musobaqalarini, shu jumladan Olimpiya o'yinlarini, shuningdek boshqa xalqaro sport va sportko'ngilochar tadbirlarni, konferentsiyalar va simpoziumlarni tashkil etish va o'tkazish;

4) sport biznesi sohasidagi xalqaro mehnat va u bilan bog'liq munosabatlar, xususan, professional sport sohasida, xususan, sport sohasidagi mehnat resurslarining xalqaro harakati, shu jumladan sportchining (murabbiy) bir klubdan (sportchining) xalqaro transferi, ijarasi, boshqa turdagi transferlari. jamiyat) boshqasida, shuningdek, sport agentlarining xalqaro faoliyati;

5) xalqaro moddiy yordam va sport sohasidagi xorijiy investitsiyalar;

6) sport sohasidagi xalqaro tijorat faoliyati, shu jumladan sport va sayyohlik maqsadlari uchun mahsulot ishlab chiqaradigan qo'shma korxonalarini tashkil etish, ular bilan xalqaro savdo;

7) sport faoliyati sohasidagi intellektual mulk huquqlarini, shu jumladan savdo belgilariga, sport va olimpiya ramzlariga bo'lgan huquqlarni, sport tadbirlariga radio va televizion huquqlarni xalqaro himoya qilish bilan bog'liq munosabatlar;

8) sport sohasidagi xalqaro soliq munosabatlari;

9) jarohatlar, sport tibbiyoti va xalqaro sport turlari bo'yicha sug'urta;

10) xalqaro sport harakatlarida global antidoping siyosati va antidoping;

11) sport aloqalari sohasida jinoyatchilikka qarshi kurashish bo'yicha xalqaro hamkorlik;

12) xalqaro sport bahslarini hal etish;

13) faoliyatning boshqa bog'liq va bog'liq sohalari.

XULOSA

Yuqorida aytilganlarga asoslanib, shuni ta'kidlashimiz mumkinki, ushbu hodisani sportda yo'q qilish bo'yicha umumiy siyosatni ishlab chiqish jarayonida davlatlar bir-biri bilan hamkorlik qilishi, tajribaalmashishi va birgalikda harakat qilishi kerak. Natijada xalqaro munosabatlarning asosiy yo'nalishlaridan biri: turli mamlakatlar odamlari o'rtasida tinchlik va totuvlikni mustahkamlashga erishiladi. Sportning asosiy mano va mazmuniga putur etkazilishini oldi olinadi, doping qarshi kurashning adolatli mexanizmi olimpizning va sog'lom turmush tarzining ommalashishiga olib keladi.

REFERENCES

1. Платонов В.Н. Борьба с допингом в олимпийском спорте: кризисы и пути его преодоления // Наука в олимпийском спорте. 2016. № 2. С. 64–90.
2. Назаренко Л.Д., Костюнина Л.И., Тимошина И.Н. Проблемы допинга в спорте // Педагогико-психологические и медико-биологические проблемы физической культуры и спорта. 2016. Т. 11 (№ 4). С. 107–115.
3. Абзалов Р.И., Павлова О.Н., Нестеров Д.С. Тема года: спорт и допинг // Теория и практика физической культуры. 2000. № 3. С. 27–38.
4. Чеботарев А.В. Юридическая ответственность за нарушение антидопинговых правил в России: проблемы и перспективы // Право. Журнал Высшей школы экономики. 2019. № 3. С. 76–97.
5. Амиров И.М., Беляев А.А. Антидопинговое законодательство в России и за рубежом // Вестник Уфимского юридического института МВД России. 2016. № 4 (74). С. 28–32.
6. Самсоненко Т.А., Багдасарян С.Д., Петрова С.В., Сидорова А.В. Правое регулирование борьбы с допингом на международном и национальном уровнях // Физическая культура, спорт - наука и практика. 2018. № 4. С. 133–138.
7. Бордюгова А. Нововведения по борьбе с потреблением запрещенных веществ и методов в спорте // Юридическая газета онлайн. 2015. № 5 (451). С. 34–39.

UDK: 347.965(045)(575.1)
ORCID: 0000-0003-4625-2679

**G‘ARBIY YEVROPA DAVLATLARIDA ADVOKATURA
INSTITUTINING O‘ZIGA XOS XUSUSIYATLARI VA ULARNI MILLIY
QONUNCHILIKKA IMPLEMENTATSIYA QILISH ISTIQBOLLARI**

Sabirboyev Sadridin G‘ayrat o‘g‘li

Toshkent davlat yuridik universiteti magistranti

sadriddinsabirboyev@gmail.com,

+998934888889

ANNOTATSIYA

Ushbu maqolada G‘arbiy Yevropada advokatura institutining asoslari, manbalari, shakllanish tajribasi, tashkiliy mexanizmlari va advokatlarning kasbiy etikasini har tomonlama o‘rganish amalga oshirilgan. Maqolada qonun ustuvorligi va uning G‘arbiy Yevropa advokaturasining zamonaviy modelini shakllantirishga ta‘siri haqidagi g‘oyalar tizimlashtirilgan. Advokatura institutini ta‘minlash va yuridik yordam olish huquqini amalga oshirish mexanizmlarini ochib berilgan, G‘arbiy Yevropada advokatlarni tayyorlashning asosiy modellari batafsil ko‘rib chiqilgan. Shuningdek, maqolada G‘arbiy Yevropada advokatlik kasbining muhim xususiyatlari va huquqiy tabiatining yaxlit ko‘rinishi shakllantirilgan, G‘arbiy Yevropada advokatlarning o‘zini o‘zi boshqarish organlari va advokatlikning tashkiliy-huquqiy shakllarini batafsil tasniflashni amalga oshirilgan. Bundan tashqari maqolada G‘arbiy Yevropada advokatlik kasbini tashkil etish va advokatlarning kasbiy etikasi tahlili birlashtirilgan. G‘arbiy Yevropada advokatlarning kasbiy etikasining asoslari va tarkibi aniqlangan hamda batafsil ko‘rib chiqilgan; deontologik kodekslarning (advokatlarning kasbiy axloq kodeksi) mohiyati o‘rganib chiqilgan. Shuningdek, maqolada G‘arbiy Yevropada advokatlarning ishonch bildiruvchi shaxslar, sud, prokuratura va boshqa advokatlar bilan ko‘p tomonlama munosabatlari o‘rganib chiqilib, O‘zbekiston Respublikasida advokatura institutini takomillashtirish bo‘yicha ilmiy asoslangan tavsiyalar kiritilgan.

Kalit so‘zlar: *advokatura, advokatlik kasbi, G‘arbiy Yevropada advokatura, deontologik kodeks, yuridik yordam, Advokatlar palatasi.*

ОСОБЕННОСТИ ИНСТИТУТА АДВОКАТУРЫ В ЗАПАДНОЕВРОПЕЙСКИХ ГОСУДАРСТВАХ И ПЕРСПЕКТИВЫ ИХ ИМПЛЕМЕНТАЦИИ В НАЦИОНАЛЬНОЕ ЗАКОНОДАТЕЛЬСТВО

Сабирбаев Садриддин Гайрат угли

Студент магистратуры

Ташкентского государственного юридического университета

sadriddinsabirboyev@gmail.com,

АННОТАЦИЯ

В данной статье проводится комплексное исследование основ, источников, опыта формирования, организационных механизмов и профессиональной этики юристов в Институте адвокатуры в Западной Европе. В статье систематизированы представления о верховенстве права и его влиянии на формирование современной модели западноевропейской адвокатуры. Раскрыты механизмы предоставления адвокатуры и реализации права на юридическую помощь, подробно рассмотрены основные модели подготовки адвокатов в странах Западной Европы. В статье также представлен обзор важных особенностей и правовой природы адвокатуры в Западной Европе, подробная классификация органов самоуправления адвокатов в Западной Европе и организационно - правовых форм адвокатуры. В статье также сочетаются организация адвокатуры в Западной Европе и анализ профессиональной этики юристов. Выявлены и подробно рассмотрены основы и состав профессиональной этики адвокатов в странах Западной Европы; изучается сущность деонтологических кодексов (кодекс профессиональной этики адвокатов). Также в статье изучены многосторонние отношения адвокатов в Западной Европе с доверенными лицами, судом, прокуратурой и другими адвокатами, включены научно обоснованные рекомендации по совершенствованию института адвокатуры в Республике Узбекистан.

Ключевые слова: адвокатура, адвокатская профессия, адвокатура в Западной Европе, деонтологический кодекс, юридическая помощь, Адвокатская палата.

SPECIFIC FEATURES OF THE INSTITUTE OF ADVOCACY IN WESTERN EUROPEAN COUNTRIES AND PROSPECTS FOR THEIR IMPLEMENTATION IN NATIONAL LEGISLATION

Sabirboev Sadriddin Gayrat ugli

Master's degree student of Tashkent State University of law

sadriddinsabirboyev@gmail.com

ANNOTATION

This article provides a comprehensive study of the foundations, sources, experience of formation, organizational mechanisms and professional ethics of attorneys in the Institute of Advocacy in Western Europe. The article systematizes the ideas of the rule of law and its impact on the formation of a modern model of Western European advocacy. Mechanisms for the provision of the Bar and the exercise of the right to legal aid have been disclosed, and the basic models of training attorneys in Western Europe have been discussed in detail. The article also provides an integrated overview of the important features and legal nature of the legal profession in Western Europe, a detailed classification of the legal self-governing bodies of attorneys in Western Europe and the organizational and legal forms of advocacy. The article also combines the organization of the legal profession in Western Europe and an analysis of the professional ethics of attorneys. The foundations and composition of the professional ethics of attorneys in Western Europe have been identified and discussed in detail; the essence of deontological codes (code of professional ethics of attorneys) is studied. The article also studied the multilateral relations of lawyers in Western Europe with proxies, courts, prosecutors and other lawyers, included evidence-based recommendations for improving the institution of advocacy in the Republic of Uzbekistan

Keywords: *advocacy, legal profession, advocacy in Western Europe, deontological code, legal assistance, Bar Association.*

KIRISH

1996-yilda advokatlik faoliyatini amalga oshirishda advokaturaning ma'naviy mezonlari va an'alariga, shuningdek, advokatlik faoliyatining xalqaro standartlari va qoidalariga asoslanib, O'zbekiston Respublikasining "Advokatura to'g'risida"gi qonuni, 1998-yilda "Advokatlik faoliyatining kafolatlari va advokatlarning ijtimoiy himoyasi to'g'risida"ga qonuni, 2013-yilda har bir advokat uchun majburiy bo'lgan xulq-atvor qoidalarini belgilovchi "Advokatning kasb etikasi qoidalari" qabul qilingan bo'lsa-da, ushbu ijobiy tendensiyalarga qaramay, O'zbekiston

Respublikasida yuridik yordam ko'rsatishning hozirgi holati advokatlar hamjamiyati, davlat hokimiyati organlari, shuningdek, aholining aksariyati tomonidan hali ham yetarli darajada samarali emas deb tan olinmoqda.

Shubhasiz, bu chuqur tarixiy ildizlarga ega bo'lgan G'arbiy Yevropa tajribasini o'rganishni hamda ushbu davlatlarning advokatura tizimidagi ijobiy jihatlarni O'zbekistonda ham joriy etishni talab qiladi.

Qadimgi Yunoniston va qadimgi Rimning keng ko'lamlı tajribasiga asoslanib, Yevropa xalqlari ushbu huquqiy institutga yangi mazmun berib, uni fuqarolar va ularning uyushmalariga huquqiy yordam ko'rsatish uchun universal vositaga aylantirgan.

G'arbiy Yevropaning barcha mamlakatlarida advokatning o'z kasbiy vazifalarini bajarishini nazorat qilish mexanizmi bo'lgan advokatlarning deontologik kodekslari (advokatlarning kasbiy etikasi kodekslari) qabul qilingan va amal qiladi. G'arbiy Yevropa advokatlarini boshqaradigan axloqiy va me'yoriy qoidalar G'arbiy Yevropa mamlakatlarida mavjud bo'lgan an'analarga borib taqaladi va advokatlar bajaradigan vazifalarning shartlari va tabiati bilan bog'liq. G'arbiy Yevropa davlatlari advokaturani fuqarolik jamiyati instituti sifatida tan oladilar va shuning uchun advokaturaning institutsional mustaqilligini mustahkamlashga hissa qo'shadilar.

Ushbu maqolaning maqsadi G'arbiy Yevropada advokatlik kasbini tashkil etish va advokatlarning kasbiy etikasi tajribasini o'rganish hamda ushbu material asosida O'zbekistonda advokat maqomini mustahkamlash va advokatlik kasbini takomillashtirishga qaratilgan amaliy va ilmiy-uslubiy tavsiyalar ishlab chiqishdan iborat. Ushbu maqsadni amalga oshirish uchun quyidagi vazifalar hal etiladi:

- G'arbiy Yevropa mamlakatlarida advokatlik institutini ta'minlash va yuridik yordam olish huquqini amalga oshirishning konstitutsiyaviy-huquqiy mexanizmlarini ochib berish;

- G'arbiy Yevropadagi zamonaviy advokatura institutining muhim xususiyatlarini aniqlash va advokaturaning tabiatiga oid munozarali fikrlarni ta'kidlash;

- G'arbiy Yevropa mamlakatlarida advokatura institutining vazifalarini aniqlash;

- G'arbiy Yevropa mamlakatlarida advokatlik institutini tashkil etish tizimini va advokatlarning kasbiy etikasi tahlilini o'tkazish.

ADABIYOTLAR TAHLILI VA METODLAR

G'arbiy Yevropada advokatura instituti allaqachon o'zbek huquqshunos olimlarining o'rganish predmetiga aylangan. Xorijiy davlatlarda advokatura

institutning o'ziga xos jihatlarga G.Tulaganova, V.Davlyatov, B.Salomov, M.Rustambayev, D.Bazarova va boshqalarning ishlarida to'xtalib o'tilgan.

Yevropa huquqi tarixini o'rganish, G'arbiy Yevropada g'arb huquq va advokatlik an'analarining shakllanishi bilan bog'liq masalalar bir qator chet el olimlari - E.Anners, G.J.Berman, Z.Ganneslarning tadqiqot ob'yekti bo'ldi.

G'arbiy Yevropa advokatura institutining konstitutsiyaviy-huquqiy maqomi, advokatura faoliyatini xalqaro huquqiy tartibga solish va yuridik yordam olish huquqi D.Gomyen, L.Zvaak, F.Lyusher, D.Xarris asarlarida ko'rib chiqilgan.

Advokat etikasining umumiy muammolariga diqqat qaratgan mualliflar orasida I.Bentam, J.Uebb, K.Viguru, F.Marabuto, D.Nikolson, V. Kapitani, A.Lalardi, V.Shlyuplar o'z asarlarini advokatlik siri institutiga katta e'tibor qaratganlar.

Maqolada olib borilgan tadqiqotning mazmuni shundan iboratki, G'arbiy Yevropada advokatura institutini har tomonlama o'rganish, uning namoyon bo'lishini tubdan o'rganish maqolaga advokatlik institutining kontseptual muammolarini ishlab chiqishda foydalanish mumkin bo'lgan hamda O'zbekistonda hozirgi tarixiy bosqichda advokatura va advokatlarning kasbiy etikasini tashkil etish, huquqiy demokratik davlatda eng oliy qadriyat sifatida inson huquqlari va erkinliklarining ustuvorligi konstitutsiyaviy tamoyilini amaliy amalga oshirishga hissa qo'shishga qodir bo'lgan xulosalar va takliflarni shakllantirish imkonini beradi.

Maqolaning metodik asosi G'arbiy Yevropada advokatlik kasbini tashkil etish va advokatlarning kasbiy etikasi sohasida obyektiv voqelikni bilishning umumiy falsafiy va xususiy huquqiy usullari hisoblanadi.

Maqolada umumiy ilmiy usullar (tizimli, tuzilmaviy-funksional, tarixiy-genetik, mantiqiy-deduksiya va induksiya), maxsus usullar (sud statistikasi, tarixiy tahlil, qiyosiy-huquqiy) va xususiy ilmiy usullardan (rasmiy) foydalanilgan.

TADQIQOT NATIJALARI

Maqolada olib borilgan tadqiqot natijalari quyidagilardan iborat:

Advokatura institutini ta'minlash va yuridik yordam olish huquqini amalga oshirish mexanizmlarini ochib berilgan, G'arbiy Yevropada advokatlarni tayyorlashning asosiy modellari batafsil ko'rib chiqilgan;

G'arbiy Yevropada advokatura institutining asoslari, manbalari, shakllanish tajribasi, tashkiliy mexanizmlari va advokatlarning kasbiy etikasini har tomonlama o'rganish amalga oshirilgan;

G'arbiy Yevropada advokatlik kasbini tashkil etish va advokatlarning kasbiy etikasi tahlili birlashtirilgan. G'arbiy Yevropada advokatlarning kasbiy etikasining asoslari va tarkibi aniqlangan hamda batafsil ko'rib chiqilgan;

qonun ustuvorligi va uning G'arbiy Yevropa advokaturasining zamonaviy modelini shakllantirishga ta'siri haqidagi g'oyalar tizimlashtirilgan;

G'arbiy Yevropada advokatlik kasbining muhim xususiyatlari va huquqiy tabiatining yaxlit ko'rinishi shakllantirilgan, G'arbiy Yevropada advokatlarning o'zini o'zi boshqarish organlari va advokatlikning tashkiliy-huquqiy shakllarini batafsil tasniflashni amalga oshirilgan;

deontologik kodekslarning (advokatlarning kasbiy axloq kodeksi) mohiyati o'rganib chiqilgan;

G'arbiy Yevropada advokatlarning ishonch bildiruvchi shaxslar, sud, prokuratura va boshqa advokatlar bilan ko'p tomonlama munosabatlari o'rganib chiqilib, O'zbekiston Respublikasida advokatura institutini takomillashtirish bo'yicha ilmiy asoslangan tavsiyalar kiritilgan.

MUHOKAMA

O'zbekistonda advokatura institutining o'рни va funksiyasini chuqurroq tushunish uchun xorijiy mamlakatlarda advokatura institutini tashkil etishning ilg'or tajribasiga murojaat qilishimiz kerak. Xorijiy mamlakatlarda advokatura instituti faoliyatining huquqiy asoslari va amaliyotini tahlil qilish mamlakatimizda advokatura instituti faoliyatining muammoli tomonlari va ularni hal etishning mumkin bo'lgan yo'llarini aniqlash imkonini beradi.

Shuni ta'kidlash kerakki, G'arbiy Yevropada so'nggi 50 yil ichida advokatlar soni sezilarli darajada oshdi. 1960-yildan beri advokatlar soni uch baravar ko'paydi va hozirgi kunga kelib har 100 000 kishiga 312 advokat to'g'ri kelmoqda. 1970-yilda faqat bir nechta firmalardagina 100 nafardan ortiq advokat bor edi.[1] Hozir mingdan ortiq megafirmalar mavjud. Ko'rsatilgan yuridik xizmatlar soni ham barqaror o'sib bormoqda.

Aksariyat G'arbiy Yevropa davlatlarining qonunchiligi advokatutani advokatlik bilan shug'ullanuvchi shaxslarning professional birlashmasi sifatida baholaydi.[2, 128-b.] Shuningdek, ushbu mamlakatlar qonunlari bo'yicha advokatura instituti tushunchasi advokat deb tan olingan barcha shaxslarni ham, huquqiy asosga va o'z vakolatiga ega bo'lgan advokatura tashkilotlarini ham qamrab oladi.

G'arbiy Yevropa davlatlari advokaturani fuqarolik jamiyati instituti sifatida e'tirof etgan holda, uning institutsional mustaqilligini mustahkamlashga, fuqarolar va

ularning birlashmalarining asosiy huquqlarini samarali amalga oshirishga hissa qo'shadilar, bu esa ko'p jihatdan, advokatlik faoliyatini to'g'ri tashkil etishga bog'liq. Advokaturani tashkil etish fuqarolar va ularning birlashmalarining asosiy huquqlaridan kelib chiqadigan ehtiyoj va vazifalarga javob berishi kerak. Advokaturadan, birinchi navbatda, ularga rioya qilish uchun umumiy irodaning namoyon bo'lishi talab qilinadi. Advokatura ularni maqsad va chora sifatida ko'rishi, o'z faoliyatini ana shu tamoyillarga bo'ysundirishi, mustahkamlangan va kafolatlangan huquq va erkinliklardan chetlanishlarni tuzatishi zarur.

G'arbiy Yevropa mamlakatlarida advokatlarning o'zini o'zi boshqarish tizimining tashkil etilishini ko'rib chiqadigan bo'lsak, G'arbiy Yevropada advokatura tomonidan o'zini o'zi boshqarishning quyidagi modellarini foydalanilishini ko'rishimiz mumkin.

Birinchi model klassik bo'lib, unda advokaturaga a'zolik advokatlar palatasiga a'zolik bilan bog'liq. Bunday tuzilma korporativ boshqaruv tamoyillariga asoslanadi, bunda a'zolarning o'zlari huquq va vakolatlarning manbai bo'lib, ularning bir qismini boshqaruv organlariga topshiradilar. Advokatlar o'z tashkilotining ustaviga rioya qilish majburiyatini oladilar, advokatlarning o'z kasbiy tashkilotiga a'zo bo'lishi va a'zolik badallari to'lanishi majburiy holga aylanadi. Advokatlarning professional tashkilotiga a'zo bo'lmagan shaxs advokatlik faoliyati bilan shug'ullanish huquqiga ega bo'lmaydi.[3]

Bu modeldan Germaniya, Fransiya, Italiya, Gretsiya, Ispaniya, Gollandiya, Belgiya kabi davlatlarni foydalaniladi.

Ikkinchi model palatalarning hududiy asosda tuzilganligi va ma'lum bir federal davlat hududida ro'yxatga kiritilgan barcha advokatlarni birlashtirishi bilan tavsiflanadi. Har bir advokatlar palatasining yurisdiksiyasi ushbu palata tashkil etilgan federal davlat hududiga, shuningdek ushbu advokatlar palatasining ro'yxatiga kiritilgan barcha advokatlarga taalluqlidir.

Ushbu modelning tipik vakili Avstriya hisoblanadi. Germaniyada advokaturaning o'z-o'zini boshqarishi ikkala modelning majburiy xususiyatlarini o'z ichiga oladi.[4]

Uchinchi model assotsiatsiyalar, kasaba uyushmalari orqali advokaturaning o'zini o'zi boshqarishini nazarda tutadi: masalan, Shvetsiyada advokatlar uyushmasi, Shveytsariyada advokatlar ittifoqi.

Advokatura institutining fuqaro, jamiyat va davlat hayotidagi alohida ahamiyatiga qaramay, G'arbiy Yevropa davlatlari konstitutsiyalarida advokatura instituti qanday tashkil etilishi kerakligi to'g'risidagi ko'rsatmani kamdan-kam

uchratish mumkin. Yevropa mamlakatlarida ushbu hamjamiyat faoliyatini tartibga solish advokatura va advokatlik to'g'risidagi qonun hujjatlari doirasida amalga oshiriladi.

Advokatlik faoliyati to'g'risidagi qonun hujjatlari, qoida tariqasida, advokatlik faoliyatining mazmuni, advokatning funksiyalarini belgilash, advokatning mustaqilligi va kasbiy faoliyatning boshqa faoliyat bilan nomuvofiqligi, advokatura va advokatlikni tashkil etish, advokatlik birlashmalarining tashkiliy-huquqiy shakllari, advokaturaga a'zolik, advokatura institutining reklamaga munosabati, xorijiy advokatlar faoliyati tamoyillari masalalarini o'z ichiga oladi. Shuningdek, bo'lajak huquqshunoslarni o'qitish va tayyorlash masalalari alohida ahamiyatga ega.

G'arbiy Yevropa davlatlarida bo'lajak advokatlarni tayyorlashning 2 xil metodi shakllangan: Angliya metodi va romano-german metodi.

Dunyoning aksariyat davlatlaridan farqli o'laroq, Angliyada oliy yuridik ma'lumotga ega bo'lgan shaxslar ham, yuridik ma'lumotga ega bo'lmaganlar ham advokat bo'lish huquqiga ega. Biroq, huquqshunos bo'lmagan bitiruvchilar bir yillik intensiv yuridik kursda "**core subjects**" (korporativ huquq, delikt huquqi, jinoyat huquqi, munitsipal huquq, davlat va ma'muriy huquq, mulk huquqi, trast huquqi)dan ta'lim olishi kerak. Ushbu kurs orqali ular «Common Professional Exam (CPE)»ga tayyorgarlik ko'rishadi.[5, 25-b.]

Britaniyalik solisitorni tayyorlash odatda bir necha bosqichdan iborat: universitetda uch yillik o'qish, so'ngra tajribali solisitor huzurida 12 oylik yuridik amaliyot kursi (*Legal Practise Course*), yakuniy imtihon (*Solicitor Final Exam*)dan o'tish hamda har yili yangilanishi kerak bo'lgan "amaliyot sertifikatini" olish. Amaliy mashg'ulotlar bosqichida bo'lajak solisitorlar birinchi navbatda tashkiliy boshqaruv, muzokaralar san'ati, shartnoma huquqi va boshqa amaliy fanlarni o'rganadilar.[6]

Fransiyadagi ta'lim tizimi o'ziga xos xususiyatga ega. Bu yerda advokatlik kasbini Fransiyadagi 72 ta universitetdan birida o'qishni muvaffaqiyatli tugatgan taqdirda olish mumkin, ulardan 38 tasida huquqshunoslik fakulteti mavjud. O'quv jarayoni odatda 3 ta ikki yillik siklga bo'linadi, ularning har biri oraliq diplom bilan tugaydi.[7, 58-b.]

Fransuz imtihon tizimi Angliyanikidan sezilarli darajada farq qiladi, chunki har bir o'quv yili yozma va og'zaki imtihon bilan yakunlanadi. Shu bilan birga, tugagan o'quv yilining oxirida barcha o'quv materiallari uchun yagona bitiruv malakviy ishi mavjud emas.

Birinchi ikki yil **Umumiy universitetda o'qish diplomi** (Diplome d'Etudes universitaires Generales) yoki, istisno tariqasida, **Ilmiy universitetda o'qish diplomi**

(Diplome d'Etudes universitaires Scientifiques) bilan yakunlanadi. Ushbu ikki turdagi diplomlar abituriyentga advokat bo'lish huquqini bermaydi, balki ular Magistr(Maitrise) diplomini olishning oraliq bosqichidir.[8, 98-b.]

Uchinchi o'quv yili "Licence en Droit", to'rtinchisi esa "Maitrise" diplomi bilan tugaydi. Aynan "Maitrise" diplomining mavjudligi maxsus tayyorgarlikdan so'ng advokat maqomini olish uchun asos bo'ladi.

Faqat eng yaxshi talabalar o'z dosyellarini himoya qilgandan so'ng uchinchi siklda o'qishni davom ettirish imkoniyatiga ega. Fransiya universitetlari ushbu bosqichda o'qish uchun ikkita mumkin bo'lgan variantni taklif qiladilar: amaliyotga yo'naltirilgan maxsus ta'lim, Oliy ixtisoslashtirilgan ta'lim diplomi (DESS) diplomi bilan yakunlanadi yoki nazariy, ilmiy-tadqiqot ta'limi, Ilg'or tadqiqotlar diplomi (DEFA) bilan yakunlanadi.

Shveysariyada, qoida tariqasida, universitetning yuridik fakultetida o'qish "Lizensiatexamen" litsenziya imtihoni bilan tugaydi.[9, 34-b]

Litsenziyalash imtihonidan o'tish advokatlik faoliyati bilan shug'ullanish uchun asos bo'lmaydi. Ko'pgina kantonlarda bu "Fahigkeitszeugnisse" deb nomlangan maxsus sertifikatni olish uchun birinchi shartdir. Shu bilan birga, ba'zi kantonlar bo'lajak advokatdan PhD darajasini olishni talab qiladi.[10, 24-b]

Universitetda nazariy kursni tamomlagandan so'ng abituriyent advokat huzurida, sudda yoki istisno tariqasida davlat organida amaliy mashg'ulotlardan o'tishi kerak. Ko'pgina kantonlarning qonunlari amaliy mashg'ulotlar universitet joylashgan kantonda o'tkazilishini talab qiladi.

Amaliy mashg'ulotlar muddati, kantonlarning qonunchiligiga qarab, 6 oydan 2 yilgacha. Masalan, Bern kantonida amaliyot 18 oyni tashkil qiladi. Shulardan 9 oyi advokat yordamchisi sifatida, 9 oyi sudda. Ushbu muddatdan so'ng, 1 yil ichida nomzod advokatura kanselyariyasida ishlashi kerak.[11, 14-b.]

Amaliy mashg'ulotlarni tugatgandan so'ng, nomzod ikkinchi imtihondan o'tishi kerak - mustaqil kasbiy faoliyat, shu jumladan advokatlik, sud va boshqaruv bilan shug'ullanish huquqi uchun. Imtihon 9 kishidan iborat komissiya tomonidan qabul qilinadi, ulardan 3 nafari huquqshunos bo'lib, 10 soatlik yozma test va og'zaki imtihondan iborat. Mazkur imtihondan o'tgach, nomzod advokatlik faoliyati uchun patent olishi hamda to'laqonli advokat bo'lishi mumkin.

Gretsiyada yuridik ta'lim olish uchta universitetdan birida bo'lib o'tadi va 4 yil (8 semestr) davom etadi. Universitet kursida qatnashib, tegishli imtihonlarni topshirgandan so'ng, nomzod 18 oylik amaliyot (referenariat) o'tash uchun yuboriladi, shundan so'ng qasamyod qilishdan oldin u Gretsiya armiyasida xizmat

qilgani, advokaturaga mos kelmaydigan faoliyat bilan shug'ullanmasligi, soliqlar va boshqa to'lovlar bo'yicha qarzi yo'qligi haqida dalillarni taqdim etadi.[12, 34-b.]

Italiyada 32 universitet va institutda yuridik fakultet mavjud.

Qoidaga ko'ra, yuridik ta'lim 4 yil davom etadi. 21 ta og'zaki imtihon topshirgandan so'ng, huquqshunos talabaga huquqning dolzarb nazariy masalasini o'rganishga bag'ishlangan yozma ishdan (tesi di laurea) iborat bo'lgan "esame di laurea" yakuniy imtihonini topshirishga ruxsat beriladi.[13]

Advokat bo'lmoqchi bo'lgan shaxs - "practicante procuratore" advokatlik idorasida advokatlik amaliyotidan o'tishi kerak. Bu unchalik oson emas, chunki yuridik amaliyotni tashkil etish bilan shug'ullanadigan advokatlar unchalik ko'p emas. 2 yildan 6 yilgacha bo'lgan amaliyotdan so'ng, ariza beruvchi "esame di procuratore" unvonini olish uchun davlat imtihonidan o'tishi kerak. Ushbu imtihon har yili dekabr oyida 26 ta viloyat sudlaridan birida topshiriladi. Qoidaga ko'ra, nomzodlarning 60% birinchi urinishda o'tadi.[14, 130-b.]

Davlat muassasalari va xususiy korxonalarda mehnat shartnomasi bo'yicha ishlaydigan yuristlar advokat bo'lishga ruxsat etilmaydi. Italiya Oliy sudlariga (Oliy sud, Kassatsiya sudi, Konstitutsiyaviy sud, Hisob sudi, Davlat kengashi) qabul qilish uchun advokat sifatida 8 yillik amaliy tajribaga ega bo'lish kerak.

Ariza beruvchi ushbu shartlarga javob bersa, u advokatlar kengashi tomonidan yuritiladigan advokatlarning maxsus reestriga kiritiladi. Italiyada 60 milliondan ortiq kishiga 53 ming advokat to'g'ri keladi, ulardan 6 ming nafari Rimda ishlaydi.

Gollandiyada ta'lim bola 4 yoshga to'lganda boshlanadi. Birinchi bosqich "basisschool" deb ataladi va 8 yil davom etadi. Ta'limni davom ettirish uchun bir nechta muqobil variantlar mavjud. Biroq, agar yosh yigit yoki qiz kelajakda advokat bo'lishni rejalashtirsa, ular o'qishni «Athenneums»da yoki Gimnaziyada davom ettirishlari kerak. Ikkala ta'lim muassasasida ham ta'lim 6 yil.[15]

Mazkur davlatlarda advokat sifatida ishlash huquqiga ega bo'lgan har bir shaxs jamiyat va davlat tomonidan o'ziga yuklangan vazifalarni eng samarali amalga oshirish uchun turli tashkiliy shakllarda faoliyat olib boradi.

G'arbiy Yevropada advokatlar uchun asosiy tashkiliy-huquqiy shakl notijorat sheriklik (fuqarolik huquqi birlashmasi) hisoblanadi: Germaniyada "GB-Gesellschaft"; Daniyada "Advokaterselskab"; Britaniya va Irlandiyada "partnership"; Fransiya, Belgiya va Lyuksemburgda "association" yoki "cociete civile professionelle"; Gollandiyada "maatschap", Portugaliyada "sociedades civis", Ispaniyada "despachos colectivos".[16]

Advokatlar advokatining tashkiliy-huquqiy shakli Angliya, Uels, Shimoliy Irlandiyada, shuningdek, Niderlandiya va Fransiyada tijorat kompaniyalari hisoblanadi. Bundan tashqari, Fransiya va Niderlandiyada advokatlar uyushmalari advokatlar xoldingi shaklida tuzilishi mumkin; Daniyada mas'uliyati cheklangan jamiyat, aksiyadorlik jamiyati yoki advokat aksiyadorlik jamiyati shaklida yuridik shaxs tuzish mumkin.

Fransiyada advokatlar jismoniy shaxslar sifatida yakka tartibda ishlashlari mumkin (masalan, mas'uliyati cheklangan jamiyat tashkil etishlari) yoxud boshqa advokat yoki advokatlar guruhi bilan hamkorlik shartnomasi tuzishlari mumkin.

Bundan tashqari bir advokat boshqa advokatga yollanib ham ish olib borishi mumkin. Bunday holda, mehnat shartnomasi tuziladi. Asosiy huquqlarini saqlab qolgan holda ijaraga ishlaydigan advokat o'z mijozlariga ega bo'la olmaydi. [17, 63-b.]

An'anaga ko'ra, Fransiyada eng keng tarqalgan tashkiliy shakllar assotsiatsiya va fuqarolik-professional jamiyatlardir. Assotsiatsiya advokatlar birlashmasi bo'lib, ularning har biri o'z mijozlari oldida shaxsan javobgardir. Assotsiatsiya a'zosining huquqlari shaxsiydir va boshqasiga o'tkazib bo'lmaydi. Assotsiatsiyalar tuzish to'g'risidagi shartnoma yozma shaklda tuziladi va Advokatlar ordeni kengashiga bu haqida xabar qilinadi.

Germaniyada advokatlar uyushmalari hududiy asosda tuziladi va o'sha yerdagi sudga "biriktirilgan" advokatlarni birlashtiradi. Adliya vazirligi (departamenti) ma'lum bir tuman hududida ikkinchi kollegiyani tuzishga ruxsat berishi mumkin, lekin buning uchun o'sha hududda faoliyat yurituvchi advokatlar soni 500 kishidan oshgan bo'lishi lozim. [18]

Germaniyadagi barcha mavjud advokatlar birlashmalari yagona Federal Advokatlar Palatasiga birlashtirilgan. Palataning oliy organi uning a'zolarining umumiy yig'ilishi hisoblanadi. U hayot raisining tashabbusi bilan yoki unga kiritilgan advokatlarning kamida o'n foizi talabiga binoan chaqiriladi. Kvorum va tartib masalalari tegishli hay'at ustavi yoki ichki reglamenti bilan hal qilinadi. Umumiy yig'ilishning barcha qarorlari oddiy ko'pchilik ovoz bilan qabul qilinadi, agar ular teng bo'lsa, raislik qiluvchining ovozi hal qiluvchi hisoblanadi.

Angliyada advokat sifatida barristerlar va solisitorlar faoliyat yuritadi. Barristerlar elita hisoblanadi va sudlarda ishlaydi, solisitorlar esa mijozlar bilan shug'ullanadilar va sudgacha bo'lgan bosqichlarda hujjatlarni to'playdilar. 1990-yildan boshlab ularning funksiyalaridagi qat'iy chegara yo'qola boshladi. Bundan

tashqari, himoyachilarning yangi toifasi - sudlarda soʻz yuritish huquqiga ega boʻlgan advokatlar paydo boʻldi.

Barrister sudda ishtirok etadi, toʻgʻridan-toʻgʻri nutq soʻzlaydi, solisitor esa barristerning sudda nutq soʻzlashi uchun barcha zarur materiallarni tayyorlaydi. Solisitor analizlar oʻtkazadi, tahlil qiladi, soʻrovlar yuboradi, ma'lumot va dalillarni toʻplaydi, lekin sudda ishtirok etish huquqiga ega emas. Qizigʻi shundaki, prokuror ham sudda soʻzga chiqish (sudya bilan gaplashish) huquqiga ega emas: sudda uning nomidan sudda prokurorning barristeri soʻzga chiqadi. [19, 142-b.]

Davlat ayblovi tarafidagi barristerlarning ish haqini har bir holatda alohida toʻlaydi. Shu bilan birga, barrister sudda ayblov tomonida qatnashishdan bosh tortishi mumkin emas. Prokuratura uchun barristerning maslahati qaror qabul qilishda ma'lum bir filtrdir. Buyuk Britaniyadagi barristerlar (advokatlar) ayblovga qarshi emas, aksincha, prokuraturaning eng yaxshi mutaxassislar (ekspertlar) sifatida ham qaraladi. Ularning yordami bilan sud ob'ektiv qaror (hukm) chiqaradi. chunki ular yetarli darajada malakaga, yuqori professionallikka, mustaqil fikrga, sudlar oldida obroʻga ega.

Barrister boʻlgan shaxs barcha (shu jumladan yuqori) sudlarda soʻzlash huquqiga ega boʻladi. Odatda Barristerlar ishlarni faqat solisitorlar orqali koʻradi, jinoiy ishlar bundan mustasno.

Barristerlar uchun eng yuqori professional eʼtirof - bu Qirollik advokati unvoni. Shunisi eʼtiborga loyiqki, aksariyat Gʻarb mamlakatlaridagi advokatlarning fikriga koʻra, Barristerlar oʻz sohasidagi mutaxassislarning jahon elitas hisoblanadi. Ularning tajribasidan chet ellik yuristlar va boshqa mutaxassislar, hukumatlar, kompaniyalar va butun dunyo boʻylab xususiy mijozlar foydalanadi. Ular dunyoning istalgan nuqtasida paydo boʻladigan ingliz huquqi yoki Yevropa Ittifoqi huquqining har qanday masalalarida vakolatli.

Solisitorlar - yuqori darajadagi Barristerlar uchun materiallar tayyorlashga ixtisoslashgan advokatlar toifasi. Solisitorlar, shuningdek, muassasa, korxonalar, tashkilotlar, aksiyadorlik jamiyatlarida yuridik maslahatchi vazifasini ham bajaradi. [20]¹⁷⁵

Gʻarbiy Yevropada advokatura mustaqilligining namoyon boʻlishi - bu advokatning kasbiy etikasi talablari buzilgan taqdirda ishlarni koʻrib chiqishi va qaror qabul qilishi kerak boʻlgan professional advokatlardan iborat sud va kvazi-sud institutlarini tashkil etishdir. Advokatlar sudlari (malaka komissiyalari, intizom

¹⁷⁵ Becoming a solicitor - The Law Society. (2017). <http://www.lawsociety.org.uk/law-careers/becoming-a-solicitor/> (accessed 09.04.2021)

qo'mitalari) o'z aybi bilan kasb etikasi talablarini buzgan advokatlarga nisbatan "advokat-sud" choralarini belgilashi mumkin. Bunday choralar quyidagilarni o'z ichiga olishi mumkin: ogohlantirish, tanbeh, jarima, ma'lum muddatga advokatlik faoliyatini taqiqlash, advokatlik kollegiyasidan chetlatish.[21, 155-b.]

G'arbiy Yevropa advokatlik kasbining o'ziga xos xususiyati uning qonun ijodkorligi jarayonida faol ishtirok etishi va demokratik qonunchilikning shakllanishiga bevosita ta'sir ko'rsatish uchun advokaturaning o'zini o'zi boshqarish institutlarining siyosiy jarayondagi passiv roli bilan tavsiflanadi.

G'arbiy Yevropa mamlakatlarida advokatura instituti ommaviy xizmat hisoblanadi. Advokatlik kasbining bu sifati advokatlar davlat tomonidan to'lanadigan yuridik xizmatlarni ko'rsatishda (bepul advokatlik) va o'z ishi (xizmatlari) uchun madaniyatli haq olishlarida aniq namoyon bo'ladi.

Zamonaviy davrda G'arbiy Yevropada advokat tuzilmalari o'rtasida hamkorlikni chuqurlashtirish tendensiyasi kuzatilmoqda. Bu jarayonda muhim rol Yevropa hamjamiyatining Advokatlar kengashiga tegishli.

XULOSA

G'arbiy Yevropada advokatlik kasbining mohiyati to'g'risidagi doktrinal va me'yoriy qoidalarning tahlili advokatlar ishonch bildiruvchi shaxs huquqlarini shaxsiy manfaatlardan ustun qo'yishda ifodalangan jamoat manfaatlarining tashuvchisi ekanligini aniqlashga imkon beradi. Advokatlar adliya tizimining mustaqil va erkin ishtirokchisi sifatida ishlaydi, ular adolatga xizmat qiladi, ularning vazifasi (maqsadlari) fuqarolar va fuqarolar birlashmalarining (keng ma'noda huquq sub'ektlarining) huquq va manfaatlarini himoya qilishdir. Ushbu doktrinal qoidalar yuridik kasb to'g'risidagi qonunlar va advokatlarning kasbiy etikasi kodekslarida o'z ifodasini topgan bo'lib, ular ikki guruh deontologik standartlar (kasbiy etika standartlari) va xalqaro-huquqiy normalar sifatida haqli ravishda e'tirof etila boshlagan tashkiliy-huquqiy standartlarning manbalari hisoblanadi.

Shuningdek, yuqoridagilardan kelib chiqib, O'zbekistonda advokatura institutiga doir huquqiy asoslarni takomillashtirish bo'yicha quyidagilar taklif etiladi:

- 1) Advokatlik institutini fuqarolik jamiyati instituti sifatida e'tirof etgan holda, davlat uning institutsional mustaqilligini mustahkamlashga yordam berishi kerak;
- 2) Pullik yuridik xizmatlar ko'rsatishni huquqiy jihatdan tartibga solish, nomuayyan shaxslar doirasiga doimiy ravishda pullik yuridik xizmatlarni taklif etuvchi shaxslarga qat'iy malaka talablarini belgilash zarur;

3) Advokatlar palatalarining malaka komissiyalari advokatlardan iborat bo‘lishi kerak;

4) O‘zbekiston qonunchiligi turli tashkiliy-huquqiy shakllarda advokatlik amaliyotini maksimal darajada rag‘batlantirishga qaratilgan bo‘lishi kerak. Shu bilan birga, advokat bo‘lmagan shaxslarning advokatlik tuzilmalarida qaror qabul qilishiga ta'sir ko‘rsatishga yo‘l qo‘ymaydigan cheklovlar joriy etilishi kerak.

REFERENCES

1. Advocacy in Western Europe. Available at: http://www.ccbe.org/doc/En/ccbe_brochure_en.pdf (accessed 08.04.2022).
2. Stephen Waddams, Introduction to the Study of Law, 6th ed (London, 2010). 192 p.
3. Moorman, J. (2009). Advocacy Today, Advocacy Tomorrow, Advocacy Forever!. Virginia Libraries, 55(4). doi: 10.21061/valib.v55i4.1091.
4. Havadi Nagy, K., Ilovan, O., Damyanovic, D., Reinwald, F., & Mărginean, M. (2017). Advocacy for Participatory Rural Development. A Comparison of Two Case Studies from Romania and Austria. ISR-Forschungsberichte, 43, 121-155. doi: 10.1553/isr_fb043s121.
5. David P. Outlines of historical jurisprudence, vol. I. The jurisprudence of the Great Britain, Oxford, 2018. 448 p.
6. Paul, C. (2012). Official Solicitor – Peter Harris. Amicus Curiae, 1998(5). doi: 10.14296/ac.v1998i5.1600.
7. Hurwitz, D., & Satterthwaite, M. (2017). Institut du Plaidoyer en France (3rd ed.). Paris. 250 p. [Hurwitz, D., & Satterthwaite, M. (2017). Institute of Advocacy in France (3rd ed.). Paris. 250 p.]
8. Mengel, Aria. Rechtsanwalte in Frankreich. Bonn. 2014, 163 p.[Mengel, Aria. Lawyers in France. Bonn. 2014, 163 p.]
9. Wolf, Stefan. Rechtsanwalte in der Schweiz. Bonn. 2018, 304 p.[9. Wolf, Stefan. Lawyers in Switzerland. Bonn. 2018, 304 p.]
10. Schnell, B., & Steffen, S. (2019). Anwaltsausbildung in der Schweiz. Zofingen. 78 p.[Schnell, B., & Steffen, S. (2019). Legal training in Switzerland. Zofingen. 78 p.]
11. W.E.J. Tjeenk Willink. (2011). Dutch law. Bern. 126 p.
12. Pour une pensee juridique europeenne. PUF, 2013. 250 p.[For a European legal thought. PUF, 2013. 250 p.]

13. Advocacy - Professionalism - CFA Society Italy. (2022). <https://www.cfasi.it/en/Professionalism/Advocacy> (accessed 10.04.2022).
14. Girard. Histoire de organisation judiciaire de Remains, t. I, Paris, 2016. 288 p.[Girard. History of the judicial organization of Remains, t. I, Paris, 2016. 288 p.]
15. Siehr, K. (2003). Family Unions in Private International Law. Netherlands International Law Review, 50(3), 419-435. doi: 10.1017/s0165070x03004194
16. Rootes, C. (2017). Advocacy In Europe: Human rights defenders. Oxford: Oxford University Press.
17. Деханов С.А. Западноевропейская модель организации адвокатуры: Опыт и современное состояние: Монография. М.: Российский университет дружбы народов, 2007. 204 p.[Dekhanov S.A. Western European model of the organization of the legal profession: Experience and current state: Monograph. Moscow: Peoples' Friendship University of Russia, 2007. 204 p.]
18. Siegrist Hannes. Advocat, Burger und Staat: Sozialgeschichte der Rechtsanwalte in deutschland, Italien, und der Schweiz (18-20.jh.)/ Hannes Siegrist. Frankfurt am Main: Vittorio Klostermann, 1996.[Siegrist Hannes. Advocate, citizen and state: social history of lawyers in Germany, Italy and Switzerland (18-20.jh.)/ Hannes Siegrist. Frankfurt am Main: Vittorio Klostermann, 1996.]
19. Warren, S. (2013). The experiences of a barrister and confessions of an attorney. Luton: Andrews UK Ltd. 382 p.
20. Becoming a solicitor - The Law Society. (2017). <http://www.lawsociety.org.uk/law-careers/becoming-a-solicitor/> (accessed 09.04.2021).
21. Regan, F. (2012). The Reform of the Legal Profession and the Legal Aid. Oxford: Oxford University Press. 356 p.

SUDLAR TOMONIDAN DALILLARNI BEVOSITA VA OG‘ZAKI USULDA TEKSHIRISHNING PROTSESSUAL TARTIBI

Abdusalimov Abdulaziz Ilyos o‘g‘li,

Toshkent davlat yuridik universiteti magistranti

E-mail:abdulaziz2519998@gmail.com

Tel: +998 91 2519998

ANNOTATSIYA

Mazkur maqolada dalil tushunchasi, uning turlari, dalillar to‘g‘risidagi ta‘limot, jinoyat ishi yuzasidan chiqariladigan har qanday qaror dalillarga va faqat dalillarga asoslanib chiqarilishi, dalillar muammosi va uning jinoyat-sudlov ishlari yuritish tizimining markazida turishi, dalillarni topish va to‘plash, ularni prosessual mustahkamlash, tekshirish va baholash, bu masalalarni bevosita tartibga soladigan huquqiy me‘yorlar yig‘indisi tadqiq etilgan. Shu bilan birga, sudning isbot qilish huquqi, dalillar nazariyasi, dalillarning tavsiflanishi, dalil va isbot qilish tushunchalarining nazariy asoslari, isbot qilish huquqining amaliyotda qo‘llanishi, mazkur nazariy asoslarning qonun bilan tartibga solinishi, xorijiy davlatlardagi turli tizimlarni, dalillar tarixi, dalillar va isbot qilish jarayoniga oid bahsli nazariy muammolar, dalillarning aloqadorligi va maqbulligi, ishonchliligi va yetarliligi, ularni topish, tekshirish, prosessual mustahkamlash, baholash usullarining mazmuni va doirasi, ayrim turdagi dalillardan foydalanishning prosessual tartibi va shu kabi masalalarning hal qilinishi, dalilning jinoyat prosessi ishtirokchilarining huquq va majburiyatlarini belgilashga ta‘siri, isbot qilishning jinoyat prosessining demokratik prinsiplarini amalga oshirish bilan uzviy bog‘liqligi, jinoyat protsessida haqiqat tushunchasi, haqiqatni aniqlash, dalillarning faktik ma‘lumotlar bilan aloqadorligi, faktik ma‘lumotlar asosida shaxsning aybdor yoki aybsizligini aniqlash, dalillar orqali shaxsning javobgarlik darajasini belgilovchi boshqa ish holatlarni aniqlash masalalari, sudning ishdagi barcha holatlarni sinchkovlik bilan, har tomonlama va xolisona ko‘rib chiqishga asoslangan holda qonunga va huquqiy ongga amal qilib o‘zlarining ichki ishonchlari bo‘yicha dalillarga baho berishi tahlil qilingan. Shuningdek, har bir dalilning ishga aloqadorligi, maqbulligi va ishonchliligi nuqtai nazaridan baholanishi, dalillar ish uchun ahamiyatli faktlar to‘g‘risidagi ma‘lumotlarning manbalari ekanligi, bu ma‘lumotlar vositasida o‘sha faktlar aniqlanishi o‘rganilgan.

Kalit so‘zlar: dalil, sud tergov, dalillarni tershirish, dalillar nazariyasi, isbotlash, faktik ma‘lumotlar

ПРОЦЕССУАЛЬНЫЙ ПОРЯДОК ИССЛЕДОВАНИЯ ДОКАЗАТЕЛЬСТВ СУДАМИ

Абдусалимов Абдулазиз Илёсович,

Магистрант Ташкентского

государственного юридического университета

E-mail:abdulaziz2519998@gmail.com

Tel: +998 91 2519998

АННОТАЦИЯ

В данной статье изучен понятие доказательства, его виды, учение о доказательствах, любое решение по уголовному делу основывается на доказательствах и только доказательствах, проблема доказывания и его центральное место в системе уголовного судопроизводства, поиск доказательств и собирание, процессуальное закрепление, проверка и оценка их, комплекс правовых норм, непосредственно регулирующих эти вопросы. Однако право суда на доказывание, теория доказательств, описание доказательств, теоретические основы понятий доказательства и доказывания, применение права на доказывание на практике, правовое регулирование этих теоретических основ, различные системы в зарубежных странах, история доказывания, доказывание и доказывание, спорные теоретические проблемы, связанные с процессом изготовления, относимостью и приемлемостью доказательств, достоверностью и достаточностью, содержанием и объемом методов нахождения, проверки, процессуального закрепления, оценки, процессуального порядка использования отдельных видов доказательств и так далее, на определение влияют права и обязанности участников уголовного судопроизводства, неотъемлемая связь доказывания с реализацией демократических принципов уголовного процесса, понятие истины в уголовном процессе, определение истинности, отношение фактов к фактическим данным установление вины или невиновности, установление иных дел, определяющих степень ответственности лица, посредством доказательств, оценка доказательств по своим внутренним убеждениям в соответствии с законом и правосознанием, на основе тщательного, всестороннего и беспристрастного рассмотрения всех обстоятельств дела. дело судом анализируются. Также изучается, что каждое доказательство оценивается с точки зрения относимости, достоверности и достоверности, что доказательство

является источником информации о фактах, имеющих значение для дела, посредством которого эти факты выявляются.

Ключевые слова: доказательства, судебное расследование, исследование доказательств, теория доказательств, доказывание, фактические сведения

PROCEDURE FOR THE STUDY OF EVIDENCE BY THE COURTS

Abdusalimov Abdulaziz Ilyos ugli,

Master's degree student

of Tashkent State University of Law

E-mail: abdulaziz2519998@gmail.com

Tel: +998 91 2519998

ABSTRACT

This article studied the concept of evidence, its types, the doctrine of evidence, any decision in a criminal case is based on evidence and only evidence, the problem of proof and its central place in the criminal justice system, the search for evidence and collection, procedural consolidation, verification and evaluation them, a set of legal norms that directly regulate these issues. However, the right of the court to prove, theory of evidence, description of evidence, theoretical foundations of the concepts of evidence and proof, application of the right to proof in practice, legal regulation of these theoretical foundations, various systems in foreign countries, history of proof, proof and proof, controversial theoretical problems related to with the manufacturing process, the relevance and acceptability of evidence, the reliability and sufficiency, the content and scope of the methods of finding, verifying, procedural consolidation, evaluation the procedural order of using certain types of evidence, and so on, the definition is influenced by the rights and obligations of participants in criminal proceedings, the integral connection of proof with the implementation of the democratic principles of the criminal process, the concept of truth in criminal proceedings, the definition of truth, the relationship of facts to factual data, establishing guilt or innocence, establishing other cases that determine the degree of responsibility of a person the relation of facts to factual data, establishing guilt or innocence, establishing other cases that determine the degree of responsibility of a person through evidence, evaluating evidence based on one's inner convictions in accordance with the law and legal consciousness, based on a thorough, comprehensive and impartial consideration of all the circumstances of the case. the case is analyzed by the court. It is also studied that each evidence is evaluated in

terms of relevance, reliability and reliability, that the evidence is a source of information about the facts relevant to the case, through which these facts are revealed.

Keywords: *evidence, judicial investigation, research of evidence, theory of evidence, proof, factual information*

KIRISH

Shaxsning aybini isbot qilish esa isbot qilish subyektlari (surishtiruvchi, tergovchi, prokuror va sud) zimmasiga yuklatilgan. Chunki isbot qilinmagan ayb isbot qilingan aybsizlikka tengdir. Jinoyat proessining maqsadlariga, ya'ni jinoyat sodir etgan har bir shaxsga adolatli jazo berilishi hamda aybi bo'lmagan hech bir shaxs javobgarlikka tortilmasligi va hukm qilinmasligi uchun aybdorlarni fosh etishga erishish uchun zaruriy bir shartga amal qilinishi lozim. Bu haqiqatda qanday hodisa yuz berganligini, jinoyatni kim va qanday holatlarda sodir etganligini aniqlanishi hisoblanadi. Jinoiy hodisa o'tmish hodisasi bo'lganligi sababli, uning barcha holatlari faqat isbot qilish vositasidagina aniqlanishi mumkin.

MATERIAL VA METODLAR

Mazkur maqola tahliliy tadqiqot sifatida ilmiy-nazariy manbaalar tahlilini va qonun hujjatlari asoslarini o'z ichiga oladi. Ushbu maqolada sohaga oid bo'lgan ilmiy tushunchalar, nazariyotchi olimlarning qarashlari, xorijiy mamlakatlarda ushbu sohada amalda bo'lgan holatlar tahlil qilinib, milliy tizimga joriy qilish imkoniytalari va istiqbollari tahlil qilingan. Ushbu tadqiqotni amalga oshirishda bilishning umumiy-ilmiy metodlari bo'lgan dialektik metod, tarixiy-qiyosiy tahlil, tizimli tahlil qilish uslublari, shuningdek, umumiy mantiqiy metodlar – induksiya, deduksiya, analiz, sintez va maxsus huquqiy metodlar qo'llanildi. Ilmiy adabiyotlar va huquq normalarini sharhlashda grammatik tahlil metodidan ham foydalanilgan.

TADQIQOT NATIJALARI

Sudda ish yuritish bosqichi birinchi instansiya va yuqori turuvchi sudlarda ish yuritishni, shu jumladan, birinchi instansiya sudi qarorlarining qonuniyligi, asosligi va adolatligini tekshirishni o'z ichiga oladi [1]. Birinchi instansiya sudida jinoyat ishi ko'rish natijasida sudlanuvchining aybli yoki aybsizligi, aybdor bo'lgan taqdirda unga qanday jazo chorasi qo'llanilishi kabi muhim masalalar hal qilinadi. Birinchi instansiya sudida jinoyat ishi ko'rish ishni sudda ko'rish uchun tayinlash bilan boshlanib, mazkur ish bo'yicha hal qiluvchi qaror chiqarish bilan yakunlanadi.

Rus olimi E.F.Kusova dalillar tizimi qonun chiqaruvchining dalillarni tan olishga doir shunday harakatiki, ular isbotlanadigan holatlarni (voqea-hodisalar) belgilashga va ularning haqiqatga mos kelishiga imkon beradi [2], deb hisoblaydi. P.S.Abdullaevning fikricha, dalillar har qanday ma'lumot bo'lishi mumkin, ish uchun ahamiyatga ega bo'lgan holatlar mavjudligini yoki mavjud emasligi dalillarni baholash subyektlari tomonidan belgilanishi xususida fikr yuritgan [3].

N.V.Saveleva esa bu borada barcha faktlar, vajlar, va axborotlar jinoyat prosessual qonunchiligi nazariyasida dalil hisoblanishi [4] xususida fikr bildirgan.

Yuqoridagi fikrlarining tahlilidan shuni anglashimiz mumkinki, ular dalil tushunchasini ochib berishda aniq faktlarga, isbotlash doirasida to'plangan ma'lumotlarga, haqiqatga mos keluvchi faktlarga hamda har qanday ma'lumotlarning ishochlilik omillariga tayanganlar. Bizning nazarimizda esa ayrim jihatlarga e'tibor berish maqsadga muvofiqdir. Ya'ni dalillar to'plash manbasining qonuniyligi, ishni yuritish davomida yangi jinoyatlarning ochilishiga xizmat qiluvchi ma'lumotlar ham dalil sifatida belgilanadi hamda isbot qilishga jalb etiluvchi shaxslarning ma'lumotlari ham jinoyat ishini hal etishda salmoqli o'rinni egallaydi.

O'zbekiston Respublikasi Oliy sudi Plenumining 1997 yil 22-avgustdagi "Sudlar tomonidan jinoyat ishlarini birinchi bosqich sudida muhokama etish jarayonida prosessual qonunchilikka rioya qilinishi to'g'risida"gi, 2003 yil 19 dekabrda "Gumon qilinuvchi va ayblanuvchini himoya huquqi bilan ta'minlashga oid qonunlarni qo'llash bo'yicha sud amaliyoti to'g'risida"gi, 2004 yil 24 sentabrda "Dalillar maqbulligiga oid jinoyat-prosessual qonuni normalarini qo'llashning ayrim masalalari to'g'risida"gi, 2014 yil 23 maydagi "Sud hukmi to'g'risida"gi, 2018 yil 24 avgustdagi "Dalillar maqbulligiga oid jinoyat-prosessual qonuni normalarini qo'llashning ayrim masalalari to'g'risida"gi va boshqa rahbariy qarorlari sudda ishlarni ko'rishda va dalillarni tekshirishda "dastur" bo'lib xizmat qiladi.

Jinoyat ishini sudda ko'rishga tayinlashda sudya xulosa chiqarishi uchun tegishli asoslar talab etiladi. Xususan, jinoyat ishini ko'rib chiqish uchun dalillarning yetarliligi, ayblanuvchining javobgarlik darajasi va xarakteriga ta'sir qiluvchi holatlarning, shuningdek ayblanuvchining shaxsini, jabrlanuvchining shaxsini tavsiflovchi, jinoyat sodir etilishiga imkon bergan holatlarning to'liq aniqlanganligi shunday asoslar sirasiga kiradi. Jinoyat ishini sudda ko'rish uchun tayinlash bosqichida ayblanuvchining ayblilik masalasi hal etilmaydi, balki ishni sud majlisida ko'rib chiqish uchun asoslarning yetarli yoki yetarli emasligi masalasi hal qilinadi.

Shuningdek, JPK 40510-moddasining birinchi qismiga binoan jinoyat ishini tugatish to'g'risida qaror chiqarish vaqtida sud tomonidan ashyoviy dalillar masalasi

hal etiladi. Biroq JPKning 420-moddasida ashyoviy dalillar masalasi haqida umuman soʻz yuritilmagan. H.Botirovning fikricha, jinoyat ishini toʻxtatish toʻgʻrisidagi qaror yoki ajrimda ashyoviy dalilni ishda qoldirish yoki saqlash uchun topshirish masalasi ham hal qilinishi lozim [5]. Chunki, jinoyat ishi nomuayyan muddatga toʻxtatiladi, bu muddatda ashyoviy dalillar taqdiri jiddiy ahamiyatga ega boʻlishi nazardan holi emas. Shu sababli, sudya toʻxtatilgan ishlarda ashyoviy dalilning xususiyatiga qarab, uni ishda qoldirish yoki saqlash uchun topshirish masalasi hal qilishi maqsadga muvofiq.

«Oʻzbekiston Respublikasi Prezidentining 2017 yil 7 fevraldagi «Oʻzbekiston Respublikasini yanada rivojlantirish boʻyicha Harakatlar strategiyasida»gi PF-4947-son Farmonida sudlar faoliyatiga zamonaviy axborot-kommunikasiya texnologiyalarini joriy etish belgilangan» [6]. Bu sud-tergov faoliyatini raqamlashtirishni yanada tezlashtirish imkonini beradi.

A.Xoʻjanazarovning fikricha, jinoyat prosesining isbotlash bosqichida «elektron dalil» va «elektron maʼlumotlarni» toʻplash, tekshirish va ularni prosessual rasmiylashtirishni belgilovchi prosessual normalar ishlab chiqish zarurati mavjud [7].

O.Pirmatov raqamli dalillarga elektron dalil texnika vositalari va axborot tizimlari xizmatlari hamda axborot texnologiyalaridan foydalanilgan holda yaratilgan, ishlov beriladigan, saqlanadigan va identifikasiya qilish imkoniyatini beradigan, shu bilan birga boshqa rekvizitlardan iborat axborotlar sifatida taʼrif bergan [8]. YUqoridagilarga asoslanib, elektron dalillardan foydalanishning huquqiy asoslarini toʻliq takomillashtirish zarur, deb hisoblaymiz.

Maʼlumki, isbot qilish dalillar vositasida amalga oshiriladi [9].

Dalillarga shunday bir talablar qoʻyiladiki, ularsiz dalillardan jinoyat-prosessual isbot qilishda foydalanib boʻlmaydi. Dalillarga qoʻyilgan talablarni oʻrganish, ularning mohiyatini ochib berish orqali jinoyat-prosessual isbot qilishda ulardan samaraliroq foydalanishga erishish maqsadida ushbu Bitiruv Malakaviy ishini yozishga kirishdik.

Ish boʻyicha toʻplangan barcha dalillar sinchkovlik bilan, toʻla, har tomonlama va xolisona tekshirilishi lozim (JPKning 94-moddasi). Barcha hollarda dalillarning ishonchliligi tekshirilishi (tasdiqlanishi yoki rad etilishi) kerak. Baʼzan dalillarning maqbulligi (masalan, tergov harakatlari oʻtkazish chogʻida prosessual buzilishlar boʻlgan-boʻlmaganligini aniqlash uchun) yoki sodir etilgan jinoyatga aloqadorligi tekshirilishi mumkin.

Jinoyat prosessida dalillarni tekshirish deganda sudning dalillarni tahlil hamda sintez qilish, ularni boshqa dalillar bilan taqqoslash va yangi dalillar toʻplashga

qaratilgan faoliyati tushuniladi. Nazariyada ba'zi mualliflar dalillarni tekshirish maqsadi sifatida dalillarni o'zining sifat va xossalari – ularning to'g'ri yoki noto'g'riligi, maqbul yoki nomaqbulligi, yaroqliligini aniqlashni tushunadilar. Dalillarni tekshirish maqsadining bunday ta'rifi qisman to'g'ri. Bunday yondashuvda dalillar tekshirilishining huquqiy tomonlari isbotlashning gnoseologik asoslaridan ajralib qoladi. Natijada, tekshirish deganda faqat tekshirilayotgan dalilning sifati va xossalari haqidagi bilimlarni to'plash jarayoni tushuniladi. Mohiyatan, jarayonning ikkinchi muhim tomoni – bu dalil orqali qidirish lozim bo'lgan fakt va holatlarning munosabatalari, aloqalari to'g'risidagi bilimlar to'planishi nazardan chetda qoladi. Dalillarni tekshirishning ushbu jihati har bir jinoyat ishida mavjud bo'lib, ular katta nazariy va amaliy ahamiyatga ega. Bu tomonlarni e'tiborga olish faqat tekshirilayotgan dalilning o'zi haqida emas, balki ishga aloqador bo'lgan faktlar, haqiqiy sharoitlar to'g'risida bilimlar to'plashga omil bo'ladi. Jinoyat prosessi nazariyasida dalillarni tekshirish ularni analiz va sintezdan boshlanishi tan olingan. Dalillarni analiz qilish quyidagilarni o'z ichiga oladi: a) ish bo'yicha to'plangan dalillar yig'indisini alohida dalillarga bo'lish, har bir dalilni boshqa dalillardan alohida ko'rish; b) har bir alohida olingan dalilni tarkibiy qismlarga bo'lish, undan ayrim faktlarni, qirralarni ajratib olish; v) har bir dalilning elementlarini bir-biri bilan va har bir dalilni boshqa dalil bilan solishtirish.

Tergovchi va sud dalillarning barcha tomonlarini – ularning mazmunini, faktik ma'lumotlar manbalarini, dalillar manbalarini analiz qilishlari lozim. Tergovchi va sud avval dalildagi faktlar va sharoitlarni o'zida mujassam qilgan ma'lumotlarni xayolan qismlarga ajratib, ularni mazmunan analiz qiladi. Bu holatda ularning bir-birlari bilan aloqalari, munosabatlari e'tiborga olinmay, har bir fakt alohida, turli tomonlardan tekshirib, o'rganiladi. Mazkur tekshiruv faktlarni chuqur o'rganish va tub mohiyatini tushunish imkonini beradi. Dalil mazmunini alohida tarkibiy qismlarga ajratish tergovchi va sudga faktlarning ish uchun ahamiyatli bo'lgan tomonlari, xususiyatlari to'g'risida aniq tasavvurga ega bo'lish uchun imkon yaratadi.

Dalillarni analiz qilish vaqtida uning alohida qismlarga ajratilgan tomonlarini birlashtirish (sintez) ular o'rtasidagi taxminiy aloqalarni va bog'liqlikni o'rganishga imkon beradi, bu bilan dalilning turli tomonlari mazmunlari o'rtasidagi o'zaro ziddiyatlarning mavjud yoki mavjud emasligi, obyektiv va subyektiv faktorlar mavjudligi va boshqalar aniqlanadi. Sintez vositasida dalilning to'la emasligi, noaniqligi, mazmunan buzilishlarining uning boshqa tomonlariga bog'liqligi qisman yoki to'la tekshirilishi mumkin. Dalillarni tekshirishda analiz va sintez o'zaro chambarchas bog'liqdir. Analizning o'zi sintezdan ajralgan holda tekshirilayotgan

dalilning maqbulligi va ishonchliligini aniqlashda, tergovchida ushbu dalilda mujassamlangan ma'lumotlar haqida tasavvur paydo bo'lishi uchun yetarli emas.

Analiz va sintez yordamida dalillarni tekshirishning kelgusi yo'nalishi va shakli, ya'ni uni boshqa dalillar bilan solishtirish mumkin hamda shart bo'lgan tomonlari, aloqalari belgilanadi. dalillar isbotlash predmetining holatlarini va faktlarini, ularning aloqalari, munosabatlari va bog'liqligi o'zida aks ettirib, ular haqidagi ma'lumotlarni o'zida jamlagan bo'ladi, bu kabi ma'lumotlar boshqa dalillarda ham uchrashi mumkin, shuning uchun ular faqat solishtirish, taqqoslash yo'li bilan emas, yangi dalillar to'plash yo'li bilan ham tekshiriladi.

Tekshiruvning yo'llari, shakli, xarakteri tekshirilayotgan dalilning o'zida, uning noaniqligi, tushunarsizligi, ziddiyatliligi va ilgari tekshirish davomida aniqlangan, lekin bartaraf etilmagan boshqa dalillar mazmuniga mos kelmasligida mujassamlangan bo'ladi. Yana shunisi muhimki, dalilni tekshirishda tanlangan yo'l bir vaqtning o'zida jinoyat ishi bo'yicha isbotlash jarayonining kelgusidagi yo'nalishini ham belgilab beradi. Yangi dalillar to'plash orqali dalillarni tekshirish usulining yana bir xarakterli tomoni uning qat'iy maqsadga yo'naltirilganligidir. Ilgari tekshiruv davomida aniqlanmagan, tergovchida shubha tug'dirgan dalilning har qanday sifatlari, xususiyatlari va aloqalari tadqiq etilishi mumkin. Aynan shu bosqichda isbotlash subyekti JPKning 94-moddasining dalillarni «sinchkovlik bilan, to'la, har tomonlama va xolisona» tekshirish to'g'risidagi talablarini ado etish imkoniyatiga ega bo'ladi.

2019 yil 23 mayda qabul qilingan qonunga asosan "Jinoyat prosessual kodeksda guvohlar, jabrlanuvchilar, gumon qilinuvchilar va ayblanuvchilar ishtirokidagi tergov harakatlari, ya'ni so'roq, shaxslarni va narsalarni tanib olish va yuzlashtirishlar ushbu shaxslarni ular turgan joydagi yoki yashash joyidagi viloyat yoki tuman yoxud shaharning huquqni muhofaza qiluvchi organiga yoki sudiga chaqirgan, texnik vositalardan foydalangan holda videokonferensaloqa rejimida o'tkazilishi belgilab qo'yilgan". Lekin ko'rsatmalarni hodisa sodir bo'lgan joyda tekshirish, eksperiment o'tkazish kabi tergov harakatlarini videokonferensaloqa rejimida o'tkazish imkoni mavjud emas. JPKning 19-moddasiga ko'ra, davlat sirlariga oid, shuningdek, jinsiy jinoyatlar to'g'risidagi ishlar yopiq sud majlisida ko'rilishi lozim. Voyaga yetmagan shaxslarga oid, shuningdek, fuqarolarning shaxsiy hayoti haqidagi ma'lumotlarni yoki ularning sha'ni va qadr-qimmatini kamsitadigan ma'lumotlarni oshkor qilmaslik maqsadida hamda jabrlanuvchi, guvoh yoki ishda ishtirok etuvchi boshqa shaxslarning, ular oila a'zolari yoki yaqin qarindoshlarining xavfsizligini ta'minlash taqozo etilgan hollarda boshqa ishlarni ham sud ajrimi bilan yopiq sud majlisida

ko'rishga yo'l qo'yiladi. JPKning 19-moddasi yopiq sud majlisida videokonferensaloqa tizimidan foydalanishga yo'l qo'ymaslikni, bunday majlisni audio va video yozuvga olmaslikni talab qiladi. Shuningdek, ba'zi sud organlarida videokonferensiya o'tkazish uchun tegishli texnologiyalar mavjud emas. Har bir sud organiga kamera, kompyuter va boshqa jihozlar yetkazib berish va sud majlislarini videokonferensiya vositasi orqali o'tkazish uzoq joylardan kelishi kerak bo'lgan proses ishtirokchilarining vaqti va yo'l harajatlarini tejaydi.

XULOSA

Mazkur muammoni inobatga olgan holda, JPKning 405¹⁰, 420-moddasiga sudlanuvchining ishni ko'rayotgan sud faoliyat ko'rsatayotgan hududdan tashqarida boshqa jinoyat ishi bo'yicha ehtiyot chorasi sifatida qamoqqa olingani, uy qamog'ida saqlanayotgani yoki ozodlikdan mahrum qilish, ozodlikni cheklash jazosini o'tayotgani aniqlanganda, ushbu sudlanuvchi sud zaliga keltirilgunga yoki etap qilingunga qadar ish yuritishni to'xtatib turishga yo'l qo'yilishini nazarda tutuvchi qo'shimchalar kiritish taklif etiladi. Sud amaliyotida ayrim hollarda ish bo'yicha jabrlanuvchi yoki guvoh sifatida qatnashgan, lekin boshqa jinoyat ishi bo'yicha tegishli viloyat hududidan tashqarida ehtiyot chorasi sifatida qamoqqa olingan, uy qamog'ida saqlanayotgan yoki ozodlikdan mahrum qilish, ozodlikni cheklash jazolarini o'tayotgan shaxslarni sud zaliga keltirish yoki etap qilish, shuningdek, ayrim hollarda ish bo'yicha ekspertiza tayinlanib, jinoyat ishi materialini ekspertiza muassasasiga yuborish zarurati tug'ilishi mumkin. Bunday holatlarda shaxsni sud zaliga etap qilish hamda ekspertiza tekshiruvini o'tkazish muayyan bir vaqt talab qiladi. Bu vaqt mobaynida, ayniqsa, jinoyat ishi materiali ekspertiza muassasasiga yuborilgan hollarda, sud muhokamasini davom ettirishning imkoni bo'lmaydi. Ushbu holatlar faqatgina ishni sudda muhokama qilishning muddatiga emas, balki ish bo'yicha qonuniy va asosli qarorlar qabul qilishga ham jiddiy ta'sir ko'rsatadi. SHu nuqtai nazardan, JPKning 420-moddasini takomillashtirish zarur.

REFERENCES

1. Тўлаганова Г.З., Рахмонова С.М. Жиноят-процессуал ҳуқуқи. Умумий қисм. Дарслик, -Т.: ТДЮУ нашриёти, 2017, 18 бет
2. Куцова Э.Ф. Доказательства – элемент фактической основы уголовно-процессуальных решений // Вестн. Моск. ун-та. Сер. право. 2011. № 3. – С. 35–36.

3. Абдуллаев П.С. Понятие доказательства в уголовно-процессуальном праве России (актуальные вопросы) // Вестник Московского университета. № 11. 2012. – С. 99-109.
4. Савельева Н.В. Проблемы доказательств и доказывания в уголовном процессе: учеб. пособие. – Краснодар : КубГАУ, 2019. – Б. 6.
5. Ботиров Ҳ.Х. Жиноят ишини юритишни тўхтатиш ва қайта тиклаш институтини такомиллаштириш. Юридик фанлар номзоди илмий даражасини олиш учун ёзилган диссертация. - Т.: 2012 йил, 121-бет
6. <https://lex.uz/docs/3107036>
7. Хўжаназаров А. Электрон кўринишидаги маълумотлардан жиноят-процессуал исбот қилишда фойдаланишнинг умумназарий асослари // Ҳуқуқий тадқиқотлар журнали. № 7. 2019. – Б. 31.
8. Пирматов О. Иқтисодий ва фуқаролик суд ишларини юритишда электрон далилларнинг процессуал жиҳатлари: юридик фанлар бўйича фалсафа доктори диссертацияси автореферати. – Тошкент, 2020. – Б. 18.
9. Жиноят процессида далиллар тақдим қилиш ва фойдаланиш муаммолари. Илмий-амалий қўлланма. Т. «Адолат». 2013 й

O‘ZBEKISTON RESPUBLIKASIDA KORRUPSIYAGA QARSHI KURASHISH SOHASIDA DAVLAT SIYOSATINI AMALGA OSHIRISH

Xushboqova Nigora G‘ayrat qizi

Termiz davlat universiteti Yuridik fakulteti
Yurisprudensiya ta‘lim yo‘nalishi 2-bosqich talabasi

ANNOTATSIYA

Korrupsiya dunyo miqyosida qal etilishi lozim bo‘lgan global muammolardan biridir. Ushbu illat har qanday davlat va jamiyatning siyosiy-iqtisodiy rivojlanishiga jiddiy putur yetkazadi, inson huquq va erkinliklarining poymol bo‘lishiga olib keladi.

***Kalit so‘zlar:** korrupsiya, konvensiya, Korrupsiyaga qarshi kurashish agentligi, sun‘iy to‘siq, Transparency International, korrupsiya bilan bog‘liq jinoyatlar.*

АННОТАЦИЯ

Коррупция является одной из глобальных проблем, требующих решения. Это зло серьезно подрывает политическое и экономическое развитие любого государства и общества, нарушает права и свободы человека.

***Ключевые слова:** коррупция, конвенция, антикоррупционный орган, искусственный барьер, Transparency International, коррупционные преступления.*

ABSTRACT

Corruption is one of the global problems that needs to be addressed. This evil seriously undermines the political and economic development of any state and society, and violates human rights and freedoms.

***Keywords:** corruption, convention, anti-corruption agency, artificial barrier, Transparency International, corruption-related crimes.*

KIRISH

“Afsuski, jamiyatimizda korrupsiya illati o‘zining turli ko‘rinishlari bilan g‘ov bo‘lmoqda. Bu yovuz baloning oldini olmasak, haqiqiy ishbilarmonlik va investisiya muhitini yaratib bo‘lmaydi, umuman jamiyatning birorta tarmog‘i rivojlanmaydi”¹⁷⁶.

Korrupsiya bu – jamiyatni turli yo‘llar bilan iskanjaga oladigan dahshatli illatdir. Mazkur illat demokratiya va huquq ustuvorligi asoslariga putur yetkazadi, inson huquqlari buzilishiga olib keladi, bozorlar faoliyatiga to‘sqinlik qiladi, hayot sifatini yomonlashtiradi va odamlar xavfsizligiga tahdid soladigan uyushgan jinoyatchilik, terrorizm va boshqa hodisalar ildiz otib, gullashi uchun sharoit yaratib beradi.

¹⁷⁶Mirziyoyev Sh.M. <http://xs.uz/uz/post/prezident-korrupsiyaga-qarshi-kurashish-butun-zhamiyat-ishi-ekanini-takidlad>

Ta'kidlab o'tish o'rinliki, ushbu zararli hodisa katta va kichik, badavlat va kambag'al bo'lishidan qat'iy nazar, barcha mamlakatlarda uchraydi. Ushbu zararli illatni bartaraf etish bo'yicha jahon hamjamiyati tomonidan bir qator samarali ishlar amalga oshirilayotgan bo'lsada, hanuzgacha uning bartaraf etilishida muammolar mavjud. Shu ma'noda korrupsiyaning tarixiy ildizlariga va unga qarshi kurashish xususida ayrim fikrlarni bildirmoqchimiz.

MUHOKAMA VA NATIJALAR

Korrupsiya (lot. Corruptere - buzmoq) termini odatda mansabdor shaxslar tomonidan unga berilgan mansab vakolatlari va huquqlardan o'zlarining shaxsiy manfaatlarini ko'zlab qonunchilik va axloq qoidalariga zid ravishda foydalanishini anglatadi. Korrupsiyaning tarixiy o'zaklari juda qadimga borib taqalib, bu hol qabilada ma'lum mavqega ega bo'lish uchun qabila sardorlariga sovg'alar berish odatidan kelib chiqqan deb taxmin qilinadi. O'sha davrlarda bu normal holat sifatida qabul qilingan. Biroq davlat apparatining murakkablashuvi va markaziylashuvi korrupsiyaning davlat rivojlanishiga katta to'siq ekanligini ko'rsatdi. Korrupsiyaga qarshi kurashgan birinchi davlat sifatida qadimgi Shumer davlati tan olinadi. Qadimgi davlatlarni ayniqsa huquqni muhofaza qiluvchi organlarning poraxo'rliqi qattiq tashvishga solganligi bizgacha saqlanib qolgan manbalardan ma'lum. Chunki bu holat davlatning obro'siga juda qattiq putur yetkazardi. Dunyoning yetakchi dinlarida ham birinchi navbatda huquqni muhofaza qiluvchi organlarning poraxo'rliqi qattiq qoralanadi

Jumladan, Injilda "Sovg'alarni qabul qilma, chunki sovg'a ko'rni ko'radigan qiladi va haqiqatni o'zgartiradi" deyilgan bo'lsa, Qur'oni Karimda "Boshqalarning mulkini nohaq yo'l bilan olmangiz va boshqalarga tegishli bo'lgan narsalarni olish uchun o'z mulkingizdan hokimlaringizga pora qilib uzatmangizlar" deyilgan.

XVIII asrning ikkinchi yarmiga kelib jamiyat davlat boshqaruv apparatining ish sifatiga tobora ko'proq ta'sir ko'rsata boshladi. Bu o'sha davrda qabul qilingan bir qator qonun hujjatlarida o'z aksini topgan. Jumladan, 1787-yilda qabul qilingan AQSh Konstitutsiyasida pora olish AQSh prezidentini impechmentga tortish mumkin bo'lgan ikki jinoyatning biri sifatida ko'rsatib o'tilgan. Siyosiy partiyalarning vujudga kelishi va ularning mamlakat hayotidagi o'rning oshib borishi XIV-XX asrlarda rivojlangan davlatlarda korrupsiyaning dunyoning boshqa mamlakatlariga nisbatan ancha kamayishiga olib keldi¹⁷⁷.

¹⁷⁷ <http://anticorruption.uz/uz/item/what-is-corruption>

Ushbu illatni tadqiq qilgan bir qator yirik mutaxassislar quyidagi faktorlarni korrupsiyani yuzaga keltiruvchi omillar sifatida ko'rsatadi.

Ikki xil ma'noni anglatuvchi qonunlar – ushbu vaziyat huquqni qo'llovchi mansabdor shaxs tomonidan qonunlarni turlicha qo'llash imkonini yaratadi. Shuningdek, ayrim mutaxassislar jinoyat, ma'muriy qonunchilikdagi “vilka” sanksiyalarni ham korrupsiyaga qulay sharoit yaratishi mumkinligi haqida fikr yuritishgan. Ya'ni, sanksiyaning aniq miqdori yo'qligi sud'yada uni o'z xohishiga qarab qo'llashga sharoit yaratib beradi.

Aholi huquqiy savodxonligining pastligi – aholi tomonidan qonunlarni bilmaslik yoki tushunmaslik mansabdor shaxsga o'zining shaxsiy manfaati yo'lida qonunlardan foydalanishga qulay sharoit yaratadi.

Mamlakatdagi siyosiy vaziyatning notinchligi – mamlakatdagi notinchlik birinchi navbatda aholi ongida hayotda yuksak turmush darajasiga erishishning asosiy usuli qonunga xilof faoliyat bilan bog'liq, degan mutlaqo axloqqa zid nuqtai nazar shakllanishiga olib keladi. Bu esa o'z navbatida korrupsiyaga qulay sharoit yaratadi.

Ijro hokimiyatining birligi tamoyilining buzilishi – aynan bitta faoliyatning turli instansiyalar tomonidan tartibga solinishi.

Jahon mamlakatlarida korrupsiyaga qarshi kurashning quyidagi usullari mavjud:

- ✓ ichki nazorat;
- ✓ tashqi nazorat;
- ✓ saylov tizimi orqali kurashish.

O'z vaqtida korrupsiyaga qarshi kurashda yuqori natijalarga erishgan **Shvetsiya, Singapur, Gonkong** kabi davlatlarning tajribasini o'rganish shuni ko'rsatadiki, korrupsiyani yuzaga keltiruvchi omillarni bartaraf etish korrupsiyaga qarshi kurashda muhim o'rin egallaydi.

Bunda Konstitutsiyaviy nazorat organlari, huquq-tartibot organlarining ahamiyati ortadi. Ya'ni, korrupsiyaga olib kelishi mumkin bo'lgan normalarni konstitutsiyaviy nazorat organi tomonidan konstitutsiyaga zid deb topish, aholining huquqiy savodxonligini oshirish kabi metodlardan unumli foydalanish ushbu davlatlarni korrupsiya darajasi juda past bo'lgan davlatlar qatoriga olib chiqqan.¹⁷⁸

Ta'kidlash lozimki, korrupsiya keltiradigan zarar barcha davlatlar uchun teng sanalib, mazkur illat davlatning turli sohalariga, xususan siyosiy, iqtisodiy, ijtimoiy, madaniy jabhalarida amalga oshirilayotgan islohotlarga hamda mamlakatning xalqaro maydondagi imidji va investisiyaviy jozibadorligiga salbiy ta'sir ko'rsatadi.

¹⁷⁸ <http://anticorruption.uz/uz/item/what-is-corruption>

Korrupsiyaga qarshi kurashishning ustuvor huquqiy asoslari qator huquqiy normalarda o‘z ifodasini topgan bo‘lib, ularga quyidagilarni kiritish mumkin:

- 2003-yil 31-oktabrda qabul qilingan BMT ning Korrupsiyaga qarshi kurashish Konvensiyasi;
- 2000-yil 15-noyabrda qabul qilingan BMT ning Transmilliy uyushgan jinoyatchilikka qarshi Konvensiyasi;
- 1999-yil 27-yanvardagi Yevropa Kengashining “Korrupsiya uchun jinoiy javobgarlik to‘g‘risida”gi Konvensiyasi;
- 1999-yil 4-noyabrdagi “Korrupsiya uchun fuqarolik-huquqiy javobgarlik to‘g‘risida”gi Konvensiyalar va boshqalar.

O‘zbekiston yuqorida ta’kidlangan xalqaro normalardan 2008-yilda Birlashgan Millatlar Tashkilotining Korrupsiyaga qarshi kurashish Konvensiyasi, shuningdek, 2010-yilda Iqtisodiy hamkorlik va taraqqiyot tashkiloti doirasida qabul qilingan Korrupsiyaga qarshi kurash bo‘yicha Istanbul Harakat rejasini ratifikatsiya qilgan.

Ta’kidlash joizki, mamlakatimizda korrupsiyaga qarshi kurashish hamda ushbu turdagi jinoyatlarni sodir etilishini oldini olishga qaratilgan kompleks chora-tadbirlar tizimli ravishda amalga oshirilmoqda. Davlat va jamiyat hayotining barcha sohalarida korrupsiya omillarini keltirib chiqarayotgan tizimli muammolarni bartaraf etishga qaratilgan qator normativ-huquqiy hujjatlar qabul qilinib, amaliy hayotga tatbiq etilmoqda. Xususan, O‘zbekiston Respublikasi Prezidentining 2020-yil 29-iyundagi PF-6013-sonli “O‘zbekiston Respublikasida Korrupsiyaga qarshi kurashish tizimini takomillashtirish bo‘yicha qo‘shimcha chora-tadbirlar to‘g‘risida¹⁷⁹” gi Farmoni qabul qilinib, mazkur Farmon asosida korrupsiyaning oldini olish va unga qarshi kurashish sohasidagi davlat siyosatini, shuningdek, korrupsiyaga oid huquqbuzarliklarning tizimli sabab va shart-sharoitlarini bartaraf etish hamda korrupsiyaga qarshi kurashish choralarining samaradorligini oshirishga qaratilgan davlat va boshqa dasturlarini shakllantirish va amalga oshirish maqsadida Korrupsiyaga qarshi kurashish Agentligi tashkil etildi. Ushbu Farmon ijrosini ta’minlash maqsadida korrupsiya holatlari haqida Agentlikni xabardor qilish imkonini beruvchi maxsus dasturiy ta’minot ishlab chiqildi.

Internet tarmog‘idagi mazkur eanticor.uz dasturi test rejimida ishga tushirilgan bo‘lib, unda korrupsiya holatlari haqidagi murojaatlarni to‘rtta shaklda, ya’ni:

- “Korrupsiyaga duch keldim va pora berishga majbur bo‘ldim”;
- “Korrupsiyaga duch keldim va pora bermadim”;

¹⁷⁹ <http://lex.uz/ru/docs/-4875784>

- “Pora bilan bog‘liq bo‘lmagan korrupsiyaga duch keldim”;
- “Halol ishlaydigan davlat xizmatchisini uchratdim” kabi mavzularda yuborish mumkin.

Shu bilan bir qatorda quyidagi normativ-huquqiy hujjatlar asosida korrupsiyaga qarshi murosasiz kurash tizimli ravishda olib borilmoqda:

- 2017-yil 3-yanvarda qabul qilingan O‘zbekiston Respublikasining “Korrupsiyaga qarshi kurashish to‘g‘risida”¹⁸⁰ gi O‘RQ-419-sonli Qonuni;
- 2020-yil 29-iyunda qabul qilingan “O‘zbekiston Respublikasi Korrupsiyaga qarshi kurashish Agentligi faoliyatini tashkil etish to‘g‘risida” gi O‘zbekiston Respublikasi Prezidentining PQ-4761-sonli Qarori;
- 2021-yil 6-iyulda qabul qilingan “Korrupsiyaga qarshi murosasiz munosabatda bo‘lish muhitini yaratish, davlat va jamiyat boshqaruvida Korrupsiyaviy omillarni keskin kamaytirish va bunda jamoatchilik ishtirokini kengaytirish chora-tadbirlari to‘g‘risida”¹⁸¹ gi O‘zbekiston Respublikasi Prezidentining PF-6257-sonli Farmoni;
- 2021-yil 6-iyulda qabul qilingan “Korrupsiyaga qarshi kurashish faoliyatini samarali tashkil etishga doir qo‘shimcha chora-tadbirlar to‘g‘risida”¹⁸² gi O‘zbekiston Respublikasi Prezidentining PQ-5177-sonli Qarori;
- 2021-yil 22-oktabrda qabul qilingan “Normativ-huquqiy hujjatlar va ularning loyihalarini korrupsiyaga qarshi ekspertizadan o‘tkazishni yanada takomillashtirish chora-tadbirlari to‘g‘risida”¹⁸³ gi O‘zbekiston Respublikasi Prezidentining PQ-5263-sonli Qarori va shu kabi hujjatlar.

Iqtisodchi Berdxerning fikriga ko‘ra, makroiqtisodiy rivojlanish ko‘rsatkichiga eng katta salbiy to‘siqni olib kiruvchi omil aynan korrupsiya hisoblanadi. Uning ko‘rinishlari turlicha bo‘lishi mumkin: poraxo‘rlik, tovlamachilik, firibgarlik, nepotizm va h.k.

O‘zbekiston Respublikasi Adliya vazirligi rasmiy saytida yozilishicha, “Korrupsiya – davlat organlari xodimlari moddiy yoki mulkiy yo‘sinda, g‘ayriqonuniy shaxsiy naf ko‘rish maqsadida, o‘z xizmat mavqeidan foydalanishida ifodalanadigan ijtimoiy hodisadir”

Masalan, mahalliy hokimiyatning oddiy xizmatchisini ko‘z oldingizga keltiring, uning kichik maoshi, aslida xodim inson kapitaliga mos emasligi, korrupsiyaga qo‘l

¹⁸⁰ <http://lex.uz/docs/-3088008?otherlang=1>

¹⁸¹ <http://lex.uz/ru/docs/5495529>

¹⁸² <http://lex.uz/ru/docs/5495533>

¹⁸³ <http://lex.uz/ru/docs/5691402>

urishga majbur qiladi. Soddaroq qilib aytganda, kuchli bilim va tajribaga ega xodim hech qachon kichik maosh taklif etilgan ish lavozimida mehnat qilmaydi. Uning oldida tanlash uchun ikkita yo‘l turibdi: ish joyini o‘zgartirib, ko‘p oylik maosh va‘da qilib turgan xususiy sektorga o‘tib ketish yoki kichik maoshga “qanoat” qilib, korrupsiyaga qo‘l urish. Bunday vaziyatda, davlat organlarida kadrlar yetishmovchiligi kuzatilib, tajribali va bilimli mutaxassislarni yo‘qotishi hech gap emas. Yana bir omilga e‘tibor qaratsak: korrupsiyani keltirib chiqaruvchi sun‘iy to‘siqlar.

Sun‘iy to‘siq, deb atalmish jihatlar shundan iboratki, ularning barchasini siyosiy iroda kuchi bilan yo‘q qilish mumkin. Ular nimalar?

Davlat organlari xodimlarini ishga qabul qilishda yuz berishi “belgilangan mantiqsizlik” va shaffoflikning yo‘qligidir. Gap shundaki, inson kapitalining haqiqiy qiymatini o‘zbek modelidagi “ob‘ektivka” orqali aniqlash mumkin emas. Bo‘lg‘usi kadrning salohiyatini tekshirish, uning psixologik va jismoniy yetukligi o‘rniga “Toshkent propiskasi”, “yaqin qarindoshining sudlanganligi” kabi foydasiz vajlar har qanday bilimli kishini rasmiy doiradan uzoqroq yurishga undaydi. Agar tajribali va bilimli mutaxassis davlat organida ishlash istagi bilan eshik qoqsa, unga beriladigan ilk topshiriq ham bir talay hujjatlarni yig‘ib kelish bo‘ladi. O‘z o‘rnida har bir ma‘lumotnomani olish kichik korrupsiyaga sabab bo‘lishi mumkin. Undan tashqari ishga joylashish masalasida har kim “tanish-bilish” tizimi mahalliychilik, uruh-aymoqchilik, klanizm kabi “ijtimoiy hodisa”larga duch kelishi tayin. Ana shunday barcha “-chiliklar” zamirida korrupsiyaga boshlab boruvchi yo‘l mujassam. Shuningdek, kuchli fuqarolik jamiyatining haqiqiy belgisi sifatida davlat organlarining xalq oldida hisobdorligi, ularning faoliyati va moliyaviy harakatlar aniq raqamlar bilan ifodalanishi shart. Har bir sohaning xalq oldidagi hisobdorligidan tashqari, ayni paytda, Oliy Majlis a‘zolari, vazir va davlat qo‘mita raislari, yuqori rahbarlik lavozimida ishlaydigan amaldorlarning shaxsiy mol-mulki, daromadlari hamda ularning manbasi shu paytgacha ko‘rsatilmagan. Hisobdorlik shakli qanday bo‘lishi kerak? Agar bironta vazirlik misolida qisqacha tushuntirish berilsa, hisobdorlik belgilangan vazifalar, taqvimdagi masalalar hamda bajarilgan ishlar kabi harakatlar bilan to‘yintirilishdan tashqari, moliyaviy shaffoflikni talab etadi. Bunda har qanday oddiy xalq vakili istagan savoliga javob olishga haqli bo‘lishi nazarda tutilsin¹⁸⁴.

Statistikaga nazar tashlaydigan bo‘lsak, 2020-yilda sodir etilgan korrupsiya bilan bog‘liq jinoyatlar tahlili asosida infografika tayyorlandi.

¹⁸⁴<http://kun.uz/17189295>

Sudlar tomonidan 2020-yil davomida korrupsiya bilan bog'liq (JK 205-214, 243-moddalari) jami 2 270 nafar shaxsga nisbatan 1 502 ta jinoyat ishi ko'rib chiqilgan.

Shundan 2 203 nafar shaxsga nisbatan 1 457 ta jinoyat ishi bo'yicha hukm chiqarilgan.

Jumladan:

- *80 nafar shaxsga nisbatan 59 ta jinoyat ishi bo'yicha oqlov hukmi;*
- *2 123 nafar shaxsga nisbatan 1 398 ta ish bo'yicha ayblov hukmi chiqarilgan;*
- *67 nafar shaxsga nisbatan 45 ta jinoyat ishi tugatilgan¹⁸⁵.*

2021-yilning dekabr holatiga ko'ra, O'zbekistonda korrupsiyaga oid jinoyatlar ro'yxati tuzib chiqildi. Unga ko'ra, quyidagi 16 turdagi jinoyatlar korrupsiyaga oid jinoyatlar sifatida belgilanmoqda:

- ✓ *JKning 167-moddasi uchinchi qismi "d" bandi;*
- ✓ *168-moddasi to'rtinchi qismi "g" bandi;*
- ✓ *192-9-moddasi;*
- ✓ *192-10-moddasi;*
- ✓ *192-11-moddasi ikkinchi qismining "v" bandi;*
- ✓ *205-moddasi ikkinchi qismining "v" bandi;*
- ✓ *206-moddasi ikkinchi qismining "v" bandi;*
- ✓ *208-moddasining ikkinchi qismi;*
- ✓ *209-moddasi ikkinchi qismining "v" bandi;*
- ✓ *210-moddasi;*
- ✓ *211-moddasi;*
- ✓ *212-moddasi;*
- ✓ *213-moddasi;*
- ✓ *214-moddasi;*
- ✓ *301-moddasi;*
- ✓ *243-moddasi, agar jinoyat korrupsiyaga oid jinoyatlarni sodir etish natijasida olingan daromadlarga nisbatan sodir etilgan bo'lsa¹⁸⁶.*

Shu bilan bir qatorda, o'tgan yil holatiga ko'ra, qurilish, sog'liqni saqlash, oliy ta'lim va davlat xaridlari sohalariga oid 75 ta qonunchilik hujjatida 302 ta korrupsiyaviy omillar mavjudligi aniqlandi.

Korrupsiyaning oldini olish va korrupsiyaga oid huquqbuzarliklarni sodir etish imkoniyatini yaratadigan omillarni bartaraf etish maqsadida qurilish, sog'liqni

¹⁸⁵<http://www.xabar.uz/uz/infografika/korrupciyaviy-jinoyatlar>

¹⁸⁶<http://kun.uz/05082676>

saqlash, oliy ta'lim va davlat xaridlari sohalariga oid amaldagi 226 ta qonunchilik hujjati korrupsiyaga qarshi ekspertizadan o'tkazilgan. Ekspertiza natijalari bo'yicha 75 ta qonunchilik hujjatida (jami hujjatlarning 33 foizi) 302 ta korrupsiyaviy omillarni bartaraf etish ustida ish olib boriladi.

Qo'shimchi qilinishicha, 2022-2026-yillar davomida Adliya vazirligi tomonidan amaldagi 21 mingdan ortiq qonunchilik hujjatlari to'liq korrupsiyaga qarshi ekspertizadan o'tkaziladi¹⁸⁷.

2022-yil mart oyida yuz bergan pora bilan bog'liq bir jinoyat ishiga diqqatingizni qaratmoqchiman.

Andijon viloyatida tergov ostidagi ayblanuvchilarga yengilroq jazo tayinlashga ko'maklashmoqchi bo'lan firibgar ushlendi.

Bosh prokuratura huzuridagi Departament hamda DXXning Andijon viloyati boshqarmalari tomonidan o'tkazilgan tezkor tadbirda, fuqaro X.A. fuqarolar Q.Q. va M.T.larga nisbatan qo'zg'atilgan jinoyat ishi bo'yicha olib borilayotgan tergov jarayonida go'yoki yuqori lavozimda ishlovchi tanishlari orqali Q.Q.ga bir yil muddatga ozodlikdan mahrum qilish jazosi tayinlash va M.T.ga nisbatan jazodan ozod etish haqidagi hukm o'qilishi evaziga ayblanuvchilarning qarindoshlaridan 8 000 AQSh dollarini olgan vaqtida ashyoviy dalillar bilan ushlangan.

Mazkur holat yuzasidan Jinoyat Kodeksining 168-moddasi (firibgarlik) va 28, 211-moddasi (pora berish) bilan jinoyat ishi qo'zg'atilib, tergov harakatlari o'tkazilmoqda¹⁸⁸.

O'zbekiston korrupsiya bo'yicha xalqaro reytingda nechanchi o'rinda ekanligi hammamiz uchun qiziq, albatta. O'zbekiston korrupsiya bo'yicha xalqaro reytingda 180 davlat orasida 146-o'rinni egalladi. Transparency International korrupsiyaga qarshi kurashish xalqaro nodafolat tashkiloti Korrupsiyani qabul qilish indeksining 2021-yil reytingini ishlab chiqdi.

Korrupsiyaga qarshi kurashish agentligi xabariga ko'ra, O'zbekiston 2020-yilga nisbatan reytingda 6 pog'onaga ko'tarilib, 180 davlat orasida 140-o'rinni¹⁸⁹, 2020-yilda esa reytingda o'z o'rnini 7 pog'onaga o'zgartirib, 180 davlat orasida 146-o'rinni egallagan edi (2019-yilda 153-o'rin). Korrupsiyani qabul qilish indeksi davlat sektorida korrupsiya darajasi bo'yicha ekspertlar va tadbirkorlar baholari asosida 0 dan (korrupsiyani qabul qilishda eng yuqori ko'rsatkich) 100 ga qadar (eng past)

¹⁸⁷<http://kun.uz/61832220>

¹⁸⁸<http://kun.uz/04533315>

¹⁸⁹<http://xs.uz/post/korrupsiyani-qabul-qilish-indeksining-yangilangan-rejtingi-elon-qilindi>

shkala bo'yicha hisob-kitob qilinadi. Shu bilan bir qatorda, 2020-yilda O'zbekiston 26 ballni qayd etdi. 2020-yil holatiga ko'ra, reytingda 88 ball bilan Daniya va Yangi Zelandiya yetakchilikni qo'lga kiritdi. Top-10 reytingdan Finlandiya, Singapur, Shvesiya va Shveysariya (85 balldan), Norvegiya (84), Niderlandiya (82), Germaniya va Lyuksemburg (80 dan) ham joy oldi. Eng yomon ko'rsatkichni Somali, Janubiy Sudan (12 balldan), Suriya (14 ball), Yaman va Venesuela (15 balldan) qayd etdi¹⁹⁰.

XULOSA

Shuni ta'kidlash joizki, korrupsiyani keltirib chiqaruvchi ana shu hodisa jamiyat yaratgan tizimning nosog'lom yashashida namoyon bo'ladi. Shu o'rinda alohida ta'kidlab o'tish lozimki, ommaviy axborot vositalarining korrupsiyaga qarshi kurashdagi asosiy vazifasi ijtimoiy kayfiyatni yoritish: cho'qqining o'tkir nuqtasiga kelganimizni eslatib turishdan iboratdir. Biz korrupsiyaning jamoatchilikni junbushga keltirishi va hokimiyat obro'siga sezilarli darajada putur yetkazishi mumkin bo'lgan faktlariga qarshi kurashga alohida e'tibor qaratishimiz darkor. Birinchi navbatda quyidagi yo'nalishlar ajratilishi lozim:

- rahbar organlar faoliyatidagi korrupsiya illatlariga barham berish;
- huquqni muhofaza qiluvchi organlari saflarini korrupsiya domiga ilingan xodimlardan tozalash;
- avvalo, uyushgan jinoyatchilikning hokimiyat va boshqaruv tuzilmasiga suqilib kirishga harakat qilayotgan shakllariga qarshi kurash olib borish.

Ikkinchi tomondan, mamlakat aholisini va ayniqsa, yoshlarni huquqiy tarbiyalashni sifat jihatidan yangi bosqichga ko'tarish nihoyatda zarur.

REFERENCES

1. Куцова Э.Ф. Доказательства – элемент фактической основы уголовно-процессуальных решений // Вестн. Моск. ун-та. Сер. право. 2011. № 3. – С. 35-36.
2. Абдуллаев П.С. Понятие доказательства в уголовно-процессуальном праве России (актуальные вопросы) // Вестник Московского университета. № 11. 2012. – С. 99-109.
3. <http://xs.uz/uz/post/prezident-korrupsiyaga-qarshi-kurashish-butun-zhamiyat-ishi-ekanini-takidladi>;
4. <http://kun.uz/61832220>;

¹⁹⁰ <http://kun.uz/66056438>

SPORT (FUTBOL) HUQUQIDA SHARTNOMA MUNOSABATLARIDAN KELIB CHIQUADIGAN MAJBURIYATLAR

Haydarov Davron Mustaf o'g'li

Toshkent davlat yuridik universiteti "Sport huquqi" magistranti

Davronhaydarov8@gaile.com

Tel:+998990527993

ANNOTATSIYA

Ushbu maqola orqali Sport (futbol) huquqida shartnoma munosabatlari (futbol klublari hamda murabbiylari o'rtasida tuziladigan mehnat shartnomalari) hamda undan kelib chiqadigan majburiyatlarning bajarilishini huquqiy asoslari va ushbu asoslarni yaratish sportning futbol turini rivojlantirish uchun dolzarb ekanligi yoritib beriladi.

Kalit so'zlar: shartnoma, majburiyat, murabbiy, yordamchi murabbiy, darvozabonlar murabbiyi, murabbiylik litsenziyasi, futbol klubi, mavsum, mashg'ulot, sport musobaqasi, turnir.

АННОТАЦИЯ:

В данной статье разъясняются правовые основы договорных отношений (трудовых договоров между футбольными клубами и тренерами) в спортивном (футбольном) праве и исполнения вытекающих из него обязательств, а создание этих основ актуально для развития футбольного спорта.

Ключевые слова: контракт, обязательство, тренер, помощник тренера, тренер вратарей, тренерская лицензия, футбольный клуб, сезон, тренировка, спортивное соревнование, турнир.

ABSTRACT

This article explains the legal foundations of contractual relations (employment contracts between football clubs and coaches) in sports (football) law and the fulfillment of obligations arising from it, and the creation of these foundations is relevant for the development of football sports.

Keywords: contract, commitment, coach, assistant coach, goalkeeping coach, coaching license, football club, season, training, sporting event, tournament.

KIRISH

Majburiyat iborasi barcha sohalar kabi Sport sohasida ham tez-tez uchrab turadi. Lekin ushbu atama yuridik va yuridik bo'lmagan ma'noga ega. Yuridik mazmunga ega bo'lmagan majburiyat sport sohasiga aloqador bo'lgan subyektlar o'rtasida

muayyan bir huquqiy munosabatlar keltirib chiqarmaydi, yuridik ma'nodagi majburiyatda esa asosan sport sohasidagi subyektlar o'rtasida muayyan huquqiy munosabatlar vujudga keladi. Ikkala holatda ham majburiyat subyektlari unda nazarda tutilgan harakatni bajarishni yoki bajarishdan o'zini saqlashni talab qiladi, lekin farqi shundaki, agar yuridik ma'no, ya'ni ahamiyatga ega bo'lmagan majburiyat bajarilmasa, hech qanday yuridik oqibat, ya'ni javobgarlik kelib chiqmaydi, bunday oqibat faqat yuridik ahamiyatga ega bo'lgan majburiyat bajarilmasa yuz berishi mumkin.

Demak, majburiyat – bu fuqarolik huquqi normalari bilan tartibga solinadigan mulkiy hamda nomulkiy munosabatlar yig'indisidir, shu sababli u majburiyat huquqiy munosabatlar shakliga egadir. Bunday munosabatlarda ikki taraf qatnashadi, ulardan biri qarzdor ikkinchisi kreditor deb ataladi. Qarzdor kreditor foydasiga muayyan harakatlarni bajarishga majbur, kreditor ushbu harakatni bajarishni talab qilish huquqiga ega bo'ladi.

MUHOKAMA VA NATIJALAR

Sport sohasidagi majburiyatlar ham boshqa sohalardagi, ya'ni barcha fuqarolik huquqiy munosabatlar kabi muayyan yuridik faktlarning yuz berishi natijasida vujudga keladi. Fuqarolik huquqiy majburiyatlarning vujudga kelishida asos sifatida Fuqarolik Kodeksining 8-moddasi 2-qismida quyidagi yuridik faktlar nazarda tutiladi:

- 1) qonunda nazarda tutilgan shartnomalar va boshqa bitimlardan, shuningdek garchi qonunda nazarda tutilgan bo'lmasa-da, lekin unga zid bo'lmagan shartnomalar va boshqa bitimlardan;
- 2) qonunda fuqarolik huquq va burchlari vujudga kelishining asosi sifatida nazarda tutilgan davlat organlarining yoki fuqarolarning o'zini o'zi boshqarish organlari hujjatlaridan;
- 3) sudning fuqarolik huquq va burchlarini belgilagan qaroridan;
- 4) qonun yo'l qo'yadigan asoslarda mol-mulk olish natijasida;
- 5) fan, adabiyot, san'at asarlarini yaratish, ixtirolar va boshqa intellektual faoliyat natijasida;
- 6) boshqa shaxsga zarar yetkazish natijasida;
- 7) asossiz boyib ketish natijasida;
- 8) fuqarolar va yuridik shaxslarning boshqa harakatlari natijasida;
- 9) qonunchilik fuqarolik-huquqiy oqibatlarning kelib chiqishi bilan bog'laydigan hodisalar natijasida.

Fuqarolik Kodeksining 8-moddasi 2-qismi 1-bandida ko'rsatib o'tilgan "qonunda nazarda tutilgan shartnomalar va boshqa bitimlardan, shuningdek garchi qonunda nazarda tutilgan bo'lmasada, lekin unga zid bo'lmagan shartnomalar va boshqa bitimlardan" vujudga keladigan majburiyatlarga sport (futbol) huquqida shartnoma munosabatlaridan kelib chiqadigan majburiyatlarni ham ta'tbiq etish mumkinligini ko'rishimiz mumkin. Chunki, sport sohasida futbol klublari hamda futbol murabbiylari o'rtasida tuziladigan shartnomalar O'zbekiston Respublikasida nazariy jihatdan mehnat shartnomalari turiga kiritilsada amalda ushbu shartnoma turi haqida mehnat qonunchiligida biror bir tushuncha keltirib o'tilmagan. Shu sababli, ushbu shartnomani Fuqarolik Kodeksining 8-moddasi 2-qismi 1-bandida ko'rsatib o'tilgan "garchi qonunda nazarda tutilgan bo'lmasada, lekin unga zid bo'lmagan shartnomalar va boshqa bitimlar" toifasiga kiritishimiz hamda ushbu shartnomalardan kelib chiqadigan majburiyatlar yuridik tusga ega bo'lgan majburiyatlar hisoblanishini inobatga olib, futbol klubi hamda murabbiy o'rtasida tuzilgan shartnomalardan kelib chiqadigan majburiyatlarga alohida e'tibor qaratish lozim. Shu o'rinda, hozirgi kunda mamlakatimizda futbolni rivojlantirish hamda yoshlarni futbolga jalb etishda futbol murabbiylarining o'rni beqiyos ekanligini inobatga olib, birinchi navbatda murabbiy bo'lish uchun qanday hujjat talab qilinishiga alohida e'tibor qaratishimiz lozim. Bizga ma'lumki, murabbiylik faoliyati bilan shug'ullanish uchun, avvalombor, murabbiylik litsenziyasi talab etiladi. O'zbekiston Respublikasida maxsus bilim va ko'nikmaga ega bo'lgan shaxslar O'zbekiston futbol assotsiatsiyasining "Murabbiylik kurslari"ga o'qishga qabul qilinadi hamda ushbu kursni tamomlayotgan mutaxassislariga "A", "B", "C", "PRO" litsenziya turlari beriladi. Ushbu litsenziyalarga ega bo'lgan mutaxassislar bevosita murabbiylik faoliyati bilan shug'ullanishi mumkin bo'ladi.

Murabbiylik litsenziyasiga ega bo'lgan mutaxassis bilan futbol klubi mehnat shartnomasi tuzadi, ya'ni tomonlar shartnoma orqali o'zaro mehnat munosabatlariga kirishadi. Murabbiylik litsenziyasiga ega bo'lgan mutaxassis bilan futbol klubi o'rtasida tuzilgan shartnoma ikkala tomonga ma'lum bir huquq va majburiyatlar yuklaydi. Shundan kelib chiqib, futbol klubi hamda murabbiy o'rtasida tuziladigan shartnomadan kelib chiqadigan tomonlarning majburiyatlariga to'xtalib o'tadigan bo'lsak, avvalombor murabbiy quydagilar uchun javobgar hisoblanadi:

- a) shartnoma shartlarini bajarishi;
- b) unga ishonib topshirilgan vazifani vijdonan bajarishi;
- c) klubning ichki tartib qoidalariga amal qilishi;
- d) klubning "Imiji"ni hurmat qilishi;

- e) Shartnomada shart qilib ko'rsatilgan ishni lozim darajada bajarishi;
- f) jamoada birdamlik muhitini saqlashi;
- g) ishlash, mehnat va texnologik intizom talablariga rioya qilishi;
- h) mashg'ulotlarni rejalashtirish, nazorat qilish hamda muvofiqlashtirib borishi;
- i) murabbiyning dasturi uchun ajratilgan mablag'lardan belgilangan maqsadlarda foydalanishi;
- j) dasturni moliyaviy jihatdan mas'uliyatli tarzda boshqarishi;
- k) klubning oldiga qo'yilgan vazifalarni bajarish uchun qonun talablari doirasida barcha oqilona harakatlarni amalga oshirishi lozim;

Shu o'rinda, sharnomaning ikkinchi tomoni sifatida futbol klubining majburiyatlariga to'xtalib o'tadigan bo'lsak,

Futbol klubi klub murabbiyning oldida quydagilarga majbur:

- a) shartnoma shartlariga amal qilishi;
- b) shartnomada belgilangan murabbiyning maoshlarini o'z vaqtida to'lab borishi;
- c) murabbiyni o'z dasturini amalga oshirishi uchun zarur bo'ladigan mablag' bilan ta'minlashi;
- d) murabbiyning o'z majburiyatlarini bajarishi bilan bog'liq faoliyatiga aralashmaslik hamda to'sqinlik qilmasligi;
- e) murabbiyning o'z majburiyatlarini bajarishi bilan bog'liq holda klub oldiga qo'ygan talablarini lozim darajada bajarishi;
- f) murabbiy mehnat faoliyati bilan bog'liq holda jarohatlanganda uni davolatishi;
- g) shartnoma klub tashabbusi bilan bir tamonlama bekor qilinganda shartnomada ko'rsatilgan kompensatsiya to'lovini amalga oshirishi lozim;

Tomonlar o'zaro shartnoma tuzish orqali yuqorida ta'kidlab o'tilgan majburiyatlarni bajarishi lozim bo'ladi.

Ushbu sanab o'tilgan majburiyatlar futbol klubi hamda klubning bosh murabbiyi o'rtasida tuzilgan shartnomalardan kelib chiqadigan majburiyatlar hisoblanadi. Shu o'rinda futbol klubi va yordamchi murabbiy, futbol klubi va jismoniy tayyorgarlik bo'yicha mas'ul murabbiy, shuningdek futbol klubi hamda darvozabonlar murabbiyi o'rtasida tuziladigan shartnomalarda ham tomonlar o'zaro huquq va majburiyatlarga ega hisoblanadi. Ushbu majburiyatlar bosh murabbiylikdan farqli ravishda yordamchi murabbiy, jismoniy tayyorgarlik bo'yicha mas'ul murabbiy hamda darvozabonlar murabbiyi jamoviy natijalar uchun bevosita javobgar hisoblanmaydi.

Yuqoridagilardan tashqari, majburiyat nafaqat shartnoma (ikki tomonlama bitim), shuningdek bir tomonlama bitimlar asosida ham vujudga kelishi mumkin. Misol uchun ma'lum bir mukofot va'da qilinishini olsak bo'ladi. Bunda va'da bergan shaxs (futbol klubi) ma'lum bir natijaga erishadigan bo'lsa yoki ayrim o'yinlarda g'alaba qozonadigan bo'lsa bosh murabbiyga yoki murabbiylar shtabiga mukofot e'lon qilgan bo'lsa ushbu ishlar bajarilgan taqdirda futbol klubi mukofotni to'lashga majbur.

Shu o'rinda, futbol klubi hamda murabbiylar o'rtasida tuzilgan shartnomalar mehnat shartnomalari hisoblanishi hamda tomonlarning shartnoma orqali mehnat munosabatlariga kirishishidan kelib chiqib mehnat munosabatlariga kirishgan tomonlarga O'zbekiston Respublikasi qonunchiligi orqali qanday majburiyatlar yuklatilganligiga to'xtalib o'tadigan bo'lsak. Avvalombor, O'zbekiston Respublikasi Mehnat Kodeksining 176 va 177-moddalarida belgilangan qoidalarga e'tibor qaratilishi lozim.

Ushbu Kodeksning 176-moddasida xodim o'z mehnat vazifalarini halol, vijdonan bajarishi, mehnat intizomiga rioya qilishi, ish beruvchining qonuniy farmoyishlarini o'z vaqtida va aniq bajarishi, texnologiya intizomiga, mehnat muhofazasi, texnika xavfsizligi va ishlab chiqarish sanitariyasi talablariga rioya qilishi, ish beruvchining mol-mulkini avaylab asrashi shartligi belgilangan.

Shuningdek, xodimning mehnat vazifalari ichki tartib qoidalarida, intizom to'g'risidagi ustav va nizomlarda, korxonada qabul qilinadigan lokal hujjatlarda (jamoat shartnomalarida, yo'riqnomalar va hokazolarda), mehnat shartnomasida aniq belgilab qo'yilishi qayd qilingan.

O'z navbatida ish beruvchining burchlari sifatida ushbu Kodeksning 176-moddasida quydagilar belgilangan:

Ish beruvchi xodimlar mehnatini tashkil qilishi, qonun hujjatlari va boshqa normativ hujjatlarda, mehnat shartnomasida nazarda tutilgan mehnat sharoitlarini yaratib berishi, mehnat va ishlab chiqarish intizomini ta'minlashi, mehnat muhofazasi qoidalariga rioya etishi, xodimlarning ehtiyoj va talablariga e'tibor bilan qarashi, ularning mehnat va turmush sharoitlarini yaxshilab borishi, ushbu Kodeksga muvofiq jamoat shartnomalarini tuzishi shartligi belgilangan.

Ish beruvchi xodimdan uning mehnat vazifalari doirasiga kirmaydigan ishlarni bajarishni, qonunga xilof yoki xodim va boshqa shaxslarning hayoti va sog'lig'i uchun xavf tug'diruvchi, ularning sha'ni va qadr-qimmatini kamsituvchi harakatlar qilishni talab etishga haqli emasligi ham ish beruvchi ya'ni futbol klubining majburiyati hisoblanadi.

Bundan tashqari ish beruvchi O‘zbekiston Respublikasining “Ish beruvchining fuqarolik javobgarligini majburiy sug‘urta qilish to‘g‘risida”gi O‘RQ-210-son qonuning ijrosini ta‘minlash maqsadida barcha xodimlarining mehnat faoliyati bilan bog‘liq holda zararlanishini majburiy sug‘urta qilishi lozim.

Bizga ma‘lumki, bugungi kunda O‘zbekistonda sport sohasidagi shartnomaviy munosabatlar bo‘yicha ko‘plab nizolar vujudga kelmoqda. Buning asosiy sababi esa sport shartnomalaridan kelib chiqadigan majburiyatlarni bajarmaganlik uchun javobgarlik masalalari bo‘yicha milliy qonunchilikda to‘liq qamrab olinmaganligida. Birgina misol, yuqorida ta‘kidlanganidek Futbol klubi hamda Professional futbolchi o‘rtasida tuzilgan shartnomani “Mehnat shartnomasi” sifatida ko‘radigan bo‘lsak, amaldagi Mehnat Kodeksida sport shartnomalari to‘g‘risida birorta qoida mavjud emas, shuningdek, ushbu Kodeksda sportning o‘ziga xosligidan kelib chiqib birorta imtiyoz belgilanmagan.

Shu o‘rinda, tomonlarning shartnomaviy munosabatlardan kelib chiqadigan majburiyatlarini bajarishiga to‘xtalib o‘tadigan bo‘lsak,

Majburiyatning bajarilishi – bu o‘zining ahamiyati bo‘yicha shartnoma munosabatlarining vujudga kelishi va rivojlanishi davrida asosiy maqsadga erishish uchun zarur bo‘lgan eng asosiy va yakunlovchi bosqichdan iborat. Majburiyatning bajarilishi bilan shartnoma taraflarining birgalikda izhor etilgan xohish-irodalarini amalga oshirish, ularning o‘zaro muqobil manfaatlarini qanoatlantirish, majburiyat qabul qilishdan oldinga qo‘yilgan natijaga erishish ta‘minlanadi. Shartnomaga muvofiq vujudga kelgan taraflarning huquq va burchlarining tugash vaqti ham majburiyatlarni bajarilishi bilan belgilanadi. Majburiyatning qanday darajada bajarilishiga qarab Futbol faoliyati bilan shug‘ullanuvchi shaxslarning harakatlariga baho beriladi, ularning o‘z vazifalarini bajarishda halol (insofli), oqilona, adolatlik tamoyillariga og‘ishmay amal qilishlari ayon bo‘ladi, bu esa sport huquqida tomonlarga aniq vazifa hamda imtiyozlarni belgilab beradi.

Spor sohasida Majburiyatning bajarilishi deb – sport huquqi subyekti tomonidan muayyan bir harakatni amalga oshirilishiga (yoki harakatdan o‘zini saqlashga), sport huquqida ikkinchi tomon esa birinchi tomondan ushbu harakatlarni majburiyatlarni bajarganlik sifatida qabul qilib olinishiga aytiladi.

Majburiyatning bajarilishi shartnoma orqali ma‘lum bir vazifani bajarishni o‘z zimmasiga olgan tomonidan muayyan bir harakatni amalga oshirish bilan bir qatorda u yoki bu harakatlarni amalga oshirishdan o‘zini saqlashdan ham iborat bo‘ladi. Bunda shartnomada nazarda tutilgan tartibda yoki majburiyatning mohiyatidan kelib chiqib, belgilangan muddat davomida yoki majburiyat predmetining xususiyati

nimadan iborat ekanligini hisobga olgan holda shartnoma taraflari muayyan harakatni amalga oshirishdan o'zini saqlagan bo'lsa, majburiyat bajarilgan deb hisoblanadi. Masalan, klub hamda murabbiy o'rtasida tuzilgan shartnomada klub shartnomada belgilangan murabbiyning maoshlarini o'z vaqtida to'lab borish majburiyatini bajarish orqali u ma'lum bir xatti-harakatni amalga oshirish orqali o'z majburiyatini bajargan hisoblanadi. Shuningdek, klub murabbiyning o'z majburiyatlarini bajarishi bilan bog'liq faoliyatiga aralashmaslik hamda to'sqinlik qilmaslik orqali u ayrim xatti-harakatlarni sodir etmaslik orqali o'z majburiyatlarini bajargan hisoblanadi.

XULOSA VA TAKLIFLAR

Demak, muayyan bir harakatni amalga oshirish yoki u yoki bu harakatni amalga oshirishdan o'zini saqlash majburiyatning bajarilishi predmeti bo'lib hisoblanadi. Majburiyatning bajarilishi aktiv harakatlar qilish, oylik maoshlarini to'lab berish yo'li bilan amalga oshirilishi mumkin. Majburiyatni bajarishdan o'zini saqlash aktiv harakatlardan, ya'ni klubning alohida mustaqil majburiyatidan iborat bo'lmasada, aktiv xususiyatga ega bo'lgan harakatlarni amalga oshirishga qaratilgan qo'shimcha harakat hisoblanadi. Majburiyat bajarilishining predmeti hisoblangan harakatdan bunday saqlanishni salbiy majburiyat deb bo'lmaydi, chunki majburiyat bo'yicha harakatdan saqlanish taraflar tomonidan o'z manfaatlarini ko'zlab oldindan kelishilgan bo'ladi, saqlanish natijasida taraflar uchun nazarda tutilgan ma'lum huquq va majburiyatlar vujudga keladi. Majburiyat bo'yicha muayyan harakatni qilishdan saqlanishga passiv mazmunli majburiyat deb aytsa bo'ladi.

Xulosa qiladigan bo'lsak bugungi kunda sportga berilayotgan e'tibor hamda mamlakatimizda sportning rivojlanish tendensiyasi ushbu sohada ham tomonlarning majburiyatlarini o'z vaqtida bajarilishini ta'minlay oladigan huquqiy asoslar vujudga keltirishga ehtiyoj sezmoqda. So'ngi yillarda mamlakatimizda sport faoliyatini alohida huquq sohasi sifatida qaralayotganligi ushbu sohaning asoslari yaqin yillarda to'liq yaratilishiga ishora bermoqda.

REFERENCES

1. O'zbekiston Respublikasi Prezidentining 2019-yil 4-dekabrda "O'zbekistonda futbolni rivojlantirishni mutlaqo yangi bosqichga olib chiqish chora-tadbirlari to'g'risida"gi PF-5887-son Farmoni
2. O'zbekiston futbol assotsiatsiyasi Ijroiya qo'mitasi Byurosining 2020-yil 31-dekabrda №1 sonli qarori bilan tasdiqlangan "Futbolchilar maqomi va transferi bo'yicha reglament".

-
3. O‘zbekiston futbol assotsiatsiyasi Ijroiya qo‘mitasi byurosining 2019-yil 4-martdagi 4-sonli qarori (4-ilova) bilan Tasdiqlangan “INTIZOM KODEKSI”. Toshkent shahri 2019 yil
 4. O‘zbekiston Respublikasining 04.09.2015-yildagi “Jismoniy tarbiya va sport to‘g‘risida”gi O‘zbekiston respublikasi qonuniga o‘zgartish va qo‘shimchalar kiritish haqida” O‘RQ-394-son Qonuni.
 5. [www. Lex. uz](http://www.Lex.uz)
 6. [www. Ziyonet. uz](http://www.Ziyonet.uz)
 7. [www. edu. uz](http://www.edu.uz)

MAKTABGACHA TA'LIM TASHKILOTLARIDA TIZIMLI YONDASHUV ASOSIDA PEDAGOGIK JARAYONLARNI TASHKIL ETISH VA BOSHQARISH

Hasanova Gulnoz Qosimovna

BuxDU maktabgacha ta'lim kafedrası dotsenti, pedagogika fanlari nomzodi

Toirova Gullola Akmal qizi

BuxDU ta'lim va tarbiya nazariyasi (maktabgacha ta'lim) 2-kurs magistranti

ANNOTATSIYA

MTT da tashkil etiladigan pedagogik jarayonlarni ilmiy asosda tashkil etish va boshqarishni takomillashtirishda fan-texnika yutuqlariga asoslangan eng samarali metodlar va uning mazmun-mohiyati tarbiyachilar o'z faoliyatida afzal bilgan va ilmiy asoslangan barcha usullardan tashkil topgan tizim sifatida qaraladi. Bunda bir tomondan tarbiyachilar bilan tarbiyalanuvchilarning faoliyati mazmuni, boshqa tomondan bu tizimning o'zi pedagogik jarayonlarni takomillashtirishda muhim ahamiyat kasb etadi. Ushbu maqolada maktabgacha ta'lim tashkilotlarida tizimli yondashuv asosida pedagogik jarayonlarni tashkil etish va boshqarishdagi faoliyatlar ilgari surilgan.

Kalit so'zlar: Tizim, obyekt, subyekt, innovatsiya, nazariy-metodologik, motivlashtirish, boshqaruv strategiyasi, kommunikatsiyalar, loyiha.

АННОТАЦИЯ

Наиболее эффективными методами, основанными на научно-технических достижениях, являются методы совершенствования организации и управления педагогическими процессами в ОДО на научной основе, а его содержание рассматривается как система, состоящая из всех научно-обоснованных методов, предпочитаемых воспитателями. При этом, с одной стороны, содержание деятельности воспитателей и учащихся, с другой стороны, сама система играет важную роль в совершенствовании педагогического процесса. В данной статье речь пойдет об организации и управлении педагогическими процессами в дошкольных образовательных учреждениях на основе системного подхода.

Ключевые слова: система, объект, субъект, инновация, теоретико-методологическая, мотивация, стратегия управления, коммуникации, проект.

KIRISH

Pedagogik jarayonlarda tarbiyachilar bilan tarbiyalanuvchilarning hamkorlikdagi faoliyatini tashkil etish, ya'ni subyekt-subyekt munosabatlarini

shakllantirish o‘zaro ta’sir jarayonida amalga oshiriladi va mazkur jarayonda o‘zaro ta’sir etish madaniyati shakllanib, rivojlanib boradi. O‘zaro ta’sir etish madaniyatining rivojlanishi ta’limiy muhitda innovatsion o‘zgarishlar bilan uzviy bog‘liq bo‘ladi.

Pedagogik jarayonlarda innovatsiyalar o‘zaro ta’sir madaniyatining eng muhim va asosiy vositalaridan biri sifatida namoyon bo‘lib, ular innovatsion jarayonlarda nafaqat o‘zining tavsifi va xususiyatlari bilan, balki pedagogik jarayonlarni takomillashtirishning eng muhim omillari sifatida ham belgilanadi. Bu o‘z navbatida innovatsiyalarning sifatini va ahamiyatligini belgilash bilan bir qatorda, vaziyatlarga ko‘ra ularni tatbiq etish vaqtlarini ham oldindan belgilaydi.

O‘zaro ta’sir madaniyati umumiy ijtimoiy madaniyatning tashkil etuvchi komponenti sifatida ma’lum bir ijtimoiy madaniyat kontekstida tushunchalar, shaxslararo munosabatlar va o‘zaro ta’sir natijasida shakllanadi va unda qator kattaliklar – an’anaviylik, dolzarblik darajasi, motivlashtirish tizimi, rahbarlik uslublari, tashkiliy muhitning sifati, kommunikatsiyalar, personalni boshqarish, boshqaruv strategiyasi, tarbiyachi va tarbiyalanuvchilarning kasbiy hamda shaxsiy madaniyati rasmiy jihatdan namoyon bo‘ladi. O‘zaro ta’sir madaniyatining an’anaviyligi milliy-tarixiy ijtimoiy madaniyat bilan pedagogikaning o‘zaro bog‘liqligiga asoslanuvchi umumtaraqqiy va milliy ta’lim-tarbiya madaniyatining pedagogik tizimda barqaror namoyon bo‘lishi, uning dolzarbligi ta’limiy muhitda qulay vaziyatlarning vujudga kelishi sifatida va ijtimoiy ehtiyojlarga mos kelishi bilan belgilanadi. Ta’limiy muhitning sifati uning holatining milliy-madaniy namunalar bilan mos kelishini hamda pedagogik jarayonning samaradorlik darajasi va subyektlar (tarbiyachi va tarbiyalanuvchilar)ning imkoniyat darajasini belgilaydi. Ya’ni, vujudga kelayotgan vaziyatlarni ta’limiy muhitning asosiy tashkil etuvchi elementlari bilan muvofiqlashtirish o‘zaro ta’sir madaniyatining asosiy ko‘rsatkichi sifatida xizmat qiladi.

MUHOKAMA VA NATIJALAR

Pedagogik jarayonlarni takomillashtirish vositalarining nazariy-metodologik asoslari pedagogik jarayonlarning yangi shaklini vujudga keltiruvchi, ta’limning tarkibiy tuzilishining sifatlarini belgilovchi yangi g‘oyalar hisoblanadi. Shunga ko‘ra, MTT tarbiyachilarining pedagogik jarayonlarni takomillashtirishga ta’sir ko‘rsatuvchi vositalarini tavsiflovchi integrativ xususiyatlarni quyidagi guruhlariga ajratish mumkin:

- innovatsion tartibda faoliyat ko'rsatishni tashkil etishning umumiy tamoyillari;
- pedagogik jarayonlarni rivojlantirish va takomillashtirish bilan bog'liq bo'lgan g'oyalarning mavjudligi;
- ijtimoiy organizm sifatida jamoani rivojlantirish va tarbiyalanuvchi – ixtirochilar jamoasini vujudga keltirish bo'yicha tashkiliy-metodik faoliyat;
- yangi tarkibiy tuzilishga ega va mazmunan rivojlantirilgan ta'lim dasturlarini ishlab chiqish hamda amaliyotga tatbiq etish asosida pedagogik jarayonlarni tashkil etish va boshqarish;
- pedagogik jarayon subyektlarining ijodiy qobiliyatlarini psixologik-pedagogik jihatdan rivojlantirish;
- pedagogik jarayonlarni takomillashtirishda subyektlarning individual-psixologik xususiyatlarini hisobga olish;
- yagona ta'lim-tarbiyaviy maqsadni amalga oshirish va rivojlantirish uchun o'zaro birikkan tarbiyalanuvchi, tarbiyachi va ota-onalarning hamkorligini vujudga keltirish.

Bunday hollarda MTT tarbiyachilari pedagogik jarayonlarni tashkil etish va boshqarish funkstiyalari bilan bir qatorda, boshqaruvchi, tarbiyachi va tadqiqotchi funksiyalarini ham bajarishi zarur. Chunki pedagogik jarayonlarni takomillashtirish asosida ko'zlangan natijalarga erishishda, eng avvalo, pedagogik jarayonlarda vujudga kelishi mumkin bo'lgan muammolarni o'rganish va tahlil qilish va ularni bartaraf etishda bajarilishi zarur bo'lgan vazifalarni, maqsadni aniqlash, shuningdek, pedagogik jarayon subyektlaridan biri hisoblanayotgan tarbiyalanuvchilarning imkoniyati va ehtiyojlarini inobatga olish zarur.

Pedagogik jarayonlarni takomillashtirishda innovatsiyalarni pedagogik jarayon subyektlarining harakatlanishi va faolligini ta'minlovchi hamda maqsadga yo'naltirilgan ijodiy, sifatiiy o'zgarishlar jarayonini vujudga keltiruvchi vosita sifatida belgilash mumkin. Boshqacha qilib aytganda, innovatsiya eskilikning yangilik bilan o'zaro o'rin almashinishini ta'minlovchi vosita deb aytishimiz mumkin.

Innovatsiya tushunchasi tadqiqotlarda "yangilik kiritish" tushunchasi sifatida ko'rib chiqiladi, "innovatsion jarayon" tushunchasi esa yangilik yaratish va ularni o'zlashtirish hamda ta'lim muassasasi amaliyotida samarali qo'llash jarayoni sifatida ifodalanadi.

Demak, pedagogik jarayonlarni takomillashtirishda innovatsiya (yangilik kiritish) – maqsadga yo'naltirilgan o'zgartirishlar vositasi, innovatsion jarayon – pedagogik

jarayonlarga yoki pedagogik faoliyatga o'zgartirishlar (yangilik) kiritish vositasi deb aytishimiz mumkin.

Bizning fikrimizcha, bu jarayonda quyidagi qator vazifalar pedagogik jarayonlarni takomillashtirish, yangiliklar kiritishni amalga oshirishda pedagogik innovatsiyalarni samaradorligining asosiy shartlari hisoblanadi:

– ta'lim tashkiloti jamoasi uchun yangilik kiritishning dolzarbligi mavjud muammolarni uzil-kesil hal qilish va pedagogik jarayon samaradorligini ta'minlashning asosiy omillari sifatida belgilanishi;

– tanlangan innovatsion vositalarni ta'lim tashkilotining imkoniyatlariga mos kelishi;

– innovatsiyalarning to'la ilmiy asoslanganligi;

– innovatsion jarayonlarning ahamiyatliligi va tizimliliigi;

– yangilik yaratuvchi va undan foydalanuvchilarning shaxsiy-individual psixologik xususiyatlarini hisobga olish;

– innovatsiyalarning ahamiyatini anglash har bir subyektning yuqori darajadagi mas'uliyati hamda javobgarligini ifodalashi;

– innovatsion jarayonlarda tavakkalchilikni minimal darajada bo'lishi uchun yetarli shart-sharoitlar yaratish zaruriyati;

– tavakkalchilik darajasini tushunish va ularning asoslanganligi zaruriyati;

– ta'lim mazmunida, pedagogik loyihalarda o'zgartirishlar hamda rivojlanish tamoyillarining o'z ifodasini topishi.

MTTda pedagogik jarayonlarni innovatsion yondashuv asosida takomillashtirishga obyektiv va subyektiv omillar sabab bo'ladi.

Obyektiv omillarga davlatning yangi ta'lim siyosati, ta'lim sohasidagi fundamental va amaliy tadqiqotlar, ta'lim tashkilotlarining innovatsion faoliyat yo'nalishidagi tajribalarini kiritishimiz mumkin.

Subyektiv omillarga ijtimoiy-hududiy ehtiyoj hamda ta'lim tashkilotlari faoliyatining rivojlanish jarayoni, tarbiyachilarning bilim, ko'nikma va malakalarini va ta'lim tashkiloti ilmiy-pedagogik salohiyatining rivojlanishi.

Pedagogik jarayonlarni takomillashtirish ilg'or pedagogik texnologiyalarni aniqlash va tatbiq etish muammolarini vujudga keltiradi va bular subyekt-subyekt munosabatlariga asoslanadi, bu munosabatlar shaxsning qiziqishlari, qobiliyatlari va sifatlarini anglashga yo'naltirilgan umumiy rivojlanish shartlarini belgilovchi asoslar hisoblanadi.

Pedagogik jarayonlarni takomillashtirish yoʻnalishida amalga oshirilgan ishlarining samaradorligini aniqlash pedagogik jarayon subyektlari faoliyatini obyektiv baholashni talab etadi va bunga quyidagilar misol boʻladi:

- pedagogik jamoaning kasbiy mahoratini oʻsishi;
- jamoada barcha uchun qulay ijtimoiy-psixologik muhitni vujudga kelishi hamda uning mustahkam va ijobiy xususiyatlari;
- pedagogik jarayonlarni takomillashtirish va rivojlantirishga subyektlar moyilligi va jamoaning tayyorgarligi;
- ilmiy va ilmiy-metodik salohiyatni oʻsishiga jamoadagi moyillik;
- tarbiyachilar va tarbiyalanuvchilar oʻrtasida axborotlar almashinuvi sifatining oʻsishi;
- uzluksiz taʼlim tizimining navbatdagi bosqichlarida oʻqishni davom ettirishlari uchun tarbiyalanuvchilarni tayyorlash darajasi va taʼlim muassasasida yaratilayotgan shart-sharoitlar sifati;
- umumiy maqsadlarning mavjudligi va manfaatlar uygʻunlashuvi;
- innovatsion jarayonlarda tarbiyachi va tarbiyalanuvchilarning samarali ishtirokini taʼminlovchi chora-tadbirlarning mavjudligi.

MTTda tashkil etiladigan pedagogik jarayonlarda qulay taʼlimiy muhitni shakllantirish uchun zaruriy shart-sharoitlarni yaratishda tarbiyalanuvchilarning ehtiyojlari va imkoniyatlarini oʻrganish asosida ularning faolligini rivojlantirish zarur boʻlib, ularning faolligini taʼminlashda motivlashtirish pedagogik jarayonlarni takomillashtirish vositalaridan biri sifatida maydonga chiqadi.

Amerikalik psixolog A. Maslou nazariyasi boʻyicha barcha ehtiyojlarni qatʼiy iyerarxiya strukturasi boʻyicha joylashtirish mumkin. U quyi darajadagi ehtiyojlarni qondirishni talab qiladi, oʻz navbatida inson xulqiga taʼsir koʻrsatadi, yuqori darajadagi ehtiyojlar esa asta-sekin taʼsir koʻrsatadi.

Maslou inson hayotidagi mavjud ehtiyojlardan beshta asosiylarini ajratib koʻrsatadi. Birlamchi ehtiyojlar – bu insonning hayotiy faoliyatini taʼminlash uchun zarur boʻlgan ehtiyojlar. A.Maslouning fikricha, inson, eng avvalo ana shu ehtiyojlarini qondirish uchun ishlaydi. Birlamchi ehtiyojlar hisoblangan oziq-ovqatga, kiyim-kechakka, uy-joyga, uyquga boʻlgan ehtiyoj qondirilsa, boshqa darajadagi ehtiyojlar ham asta-sekin ahamiyat kasb etib boradi.

Yuqorida aytganimizdek, birlamchi ehtiyojlar qondirilgach, boshqa zaruriyatlar kishilarni yuqori darajadagi ehtiyojlarga qarab harakat qilishga majbur qiladi. Lekin, insonning barcha ehtiyojlarni hech qachon toʻla-toʻkis qondirish imkoniyati boʻlmaydi. Shu sababli ehtiyojlarga asoslangan motivlashtirish jarayoni mavjuddir.

Mak Klelland nazariyasida asosiy e'tibor yuqori darajadagi ehtiyojlarga qaratiladi, ularga hokimiyat, muvaffaqiyat, mansublik kiradi. Hokimiyat ehtiyoji – boshqa odamlarga ta'sir ko'rsatishga xohish, bu albatta hokimiyatga intilish emas, balki o'z ta'sirini ko'rsatish ehtiyoji. Muvaffaqiyatga bo'lgan ehtiyoj ma'lum bir vazifani muvaffaqiyat bilan bajarish orqali amalga oshiriladi.

Mansublik ehtiyoji Maslou nazariyasiga o'xshash bo'lib birga ishlaydigan xodimlar, tanishlar huzurida bo'lishi, do'stona munosabatlar o'rnatishdan manfaatdorlikni ifodalaydi.

Frederik Gertsbergning motivlashtirish nazariyasi boisiy tozalanish (motivastionnaya gigiena) deb yuritilib, uning asosida qoniqish keltiruvchi mehnat - ruhiy sog'lom bo'lishga ham hamkorlik ko'rsatadi degan fikr yotadi.

Agar ish joyi iflos, qorong'i, ko'rimsiz bo'lsa bu mehnatga intilishni kamaytiradi. Agar ish joyi toza, ergonometrik nuqtai nazardan benuqson bo'lsa, mehnatga aniq ifodalangan motivlar paydo bo'ladi. Gertsberg bu omillarni "gigienik" omillarga oid deb hisoblaydi.

Motivlashtirishda amerikalik psixolog V.Vrum tomonidan 1964 yilda ishlab chiqilgan kutish nazariyasi ham muhim ahamiyat kasb etib, mehnatning natijasini kutish, ya'ni mehnat xarajatlari bilan olingan natija o'rtasidagi farqni, foydani kutish, natija bilan rag'batlantirish o'rtasidagi farqni kutish, bu yerda rag'batlantirish mehnat natijasidan qoniqish yoki qoniqmaslikni bildiradi. Ya'ni, kutilgan natijaga erishish motivlashtirishning holatini belgilaydi, rahbarlar tomonidan mehnati natijalariga ko'ra xodimlarning o'z vaqtida rag'batlantirilib borishi motivlashtirishni kuchaytiradi va h.k. Umuman olganda ta'lim tashkilotlarida tashkil etiladigan pedagogik jarayonlarda motivlashtirish subyektlarning (tarbiyachilar, tarbiyalanuvchilar) mazkur jarayonlarda keng miqyosda ishtirok etishiga asoslangan bo'lib, uni qo'llash orqali sog'lom ijtimoiy-ruhiy muhit yaratiladi. Bunda ijtimoiy-psixologik metodlar mehnat faolligini oshirishga qaratilgan bo'lib, u subyektlarning ma'naviy va ijtimoiy xulqiga ta'sir etish orqali amalga oshiriladi.

Psixologik adabiyotlarda motivlashtirish keng ma'noda inson hayotining (uning xulq-atvori, faoliyatining) murakkab, ko'p qirrali boshqaruvchisi deb keltiriladi. Tarbiyalanuvchilar faoliyati turli motivlar yordamida boshqarilishi mumkin. Motivlar yordamida irodaviy hatti-harakatlarni vujudga keltiruvchi va faoliyatni muvofiqlashtiruvchi ta'sir samarali hisoblanib, faoliyat natijalarining samaradorligi motivlarning xususiyatiga bog'liq bo'ladi, bu o'z navbatida motivlashtirish jarayonining samaradorligini ifodalaydi.

Yuqorida keltirilgan ma'lumotlarga asosan aytish mumkinki, pedagogik jarayonlarni takomillashtirishda motivlashtirish bu pedagogik jarayon samaradorligini ta'minlash yo'nalishidagi mavjud ehtiyojlardan kelib chiqib, tarbiyalanuvchi faoliyatini psixologik ta'sir etish yo'llari bilan maqsadga muvofiq yo'naltirishdir. Motivlashtirish jarayonida pedagogik jarayon subyektlari ehtiyojlari yoki ularning umumiy manfaatlarini ifodalovchi ehtiyojlarni inobatga olish zarur hisoblanadi, chunki motivlashtirish ehtiyojlarning qondirilishi asosida amalga oshiriladi. Pedagogik jarayonlarda motivlashtirish ijtimoiy amaliyot va ta'lim ehtiyojlaridan kelib chiqib, subyektlarning qiziqishlarini, egallayotgan bilim, ko'nikma va malakalarini tahlil qilish orqali ularning faolligini rivojlantirishga yo'naltirilgan bo'lishi zarur. Mavjud ehtiyojlarni o'rganish asosida tarbiyalanuvchilar faolligini ta'minlashga va rivojlantirishga, ya'ni o'qish, o'rganish va bilim olishga yo'naltiruvchi motivlarni shakllantirish pedagogik jarayonlarda subyektlar faolligini ta'minlash va rivojlantirishga xizmat qilishi bilan bir qatorda, ularni jismoniy yoki aqliy mehnatga, shuningdek, dam olish, bilim olish, hunar o'rganish, umuman olganda yashash uchun kurashishga chorlaydi.

Motivlashtirishning samaradorligi pedagogik jarayonlarda erishish mumkin bo'lgan natijalar bilan erishilgan natija o'rtasidagi mutanosiblikni ifodalab, pedagogik jarayonlarni takomillashtirish va samaradorlikka erishish uchun quyidagi shartlarning bajarilish zaruriyatini belgilaydi:

- tarbiyalanuvchilarning boshlang'ich tushunchalariga ilmiy yondashish;
- pedagogik jarayonlarda motivlarning o'ziga xos xususiyatlarini inobatga olish;
- tarbiyalanuvchilarda bilim olishga bo'lgan ijobiy motivlarni shakllantirish;
- pedagogik jarayonlarda subyektlar faolligini ta'minlash uchun qulay vaziyatlarni vujudga keltiruvchi ijodiy muhitni tashkil etish;
- pedagogik jarayonlar komponentlarining o'zaro bog'liqligi va aloqadorligini inobatga olish;
- pedagogik jarayonlarni tashkil etish va boshqarishga innovatsion tuzilishga ega bo'lgan murakkab pedagogik tizim sifatida yondashish;
- pedagogik jarayonlarda tarbiyalanuvchilar faolligini ta'minlovchi, tanqidiy va tahliliy fikrlashga undovchi reflektiv yondashuvni joriy etish;
- pedagogik jarayonlarda shaxsga yo'naltirilgan ta'sirning o'ziga xos xususiyatlarini hamda tarbiyalanuvchilarning reflektiv faoliyatining ahamiyatini inobatga olish.

MTTda pedagogik jarayonlarni tashkil etish, boshqarish va takomillashtirishda alohida e'tibor qaratilishi zarur bo'lgan omillardan biri pedagogik jarayonlar

samaradorligining motivlashtirishga bogʻliqligi boʻlib, motivlashtirish pedagogik jarayonlarni takomillashtirish va samaradorligini taʼminlashda subyektlar faoliyatini muvofiqlashtirish, ularning faolligini taʼminlash va rivojlantirish vositasi sifatida zarur. Pedagogik jarayonlarni tashkil etish, boshqarish va ularning samaradorligini taʼminlashda axborotlar bilan ishlash va ularning yangiligi va ishonchliligini taʼminlash oʻziga xos ahamiyat kasb etadi. Pedagogik jarayonlar toʻgʻrisidagi hamda tarbiyalanuvchilarning tasavvuri, boshlangʻich tushunchalari, ularning dunyoqarashi, ehtiyoji va yashash sharoitlari boʻyicha axborotlar toʻplash va ularni chuqur oʻrganish, tahlil qilish hamda obyektiv baholash tarbiyachilarning eng asosiy vazifalaridan biri hisoblanadi. Mazkur vazifalarni amalga oshirish asosida pedagogik jarayonlarni takomillashtirish va rivojlantirish yoʻllari, tarbiyalanuvchilarda ijobiy motivlarni shakllantirish va rivojlantirish omillari va vositalari aniqlanadi hamda samaradorlik taʼminlanadi.

Axborot – pedagogik jarayonlarni tashkil etish va boshqarishda, shuningdek mazkur jarayon subyektlari hisoblangan tarbiyachilar va tarbiyalanuvchilar faoliyatini tashkil etish va ularni muvofiqlashtirishda, pedagogik jarayonlarni ilmiy asosda tashkil etish hamda samaradorligini oshirishda oʻziga xos, turli xil yangiliklarni oʻz ichiga olgan maʼlumot va xabarlardan iborat boʻlib, yangi, ishonchli va zarur axborotlar pedagogik jarayon subyektlari faoliyatini muvofiqlashtirishda oʻziga xos ahamiyat kasb etadi.

Axborotlar bilan ishlash – turli maʼlumotlarni toʻplash, qayta ishlash va uzatishdan iborat boʻlib, pedagogik jarayonlar subyektlari faoliyatini muvofiqlashtirish jarayonida qoʻllaniladi. Bu jarayonda pedagogik jarayon tashkilotchilari hisoblangan rahbarlar va tarbiyachilar kelib tushayotgan asosiy maʼlumotlarning generatori sifatida faoliyat koʻrsatadi va ular uchun asosiy vosita axborotlar boʻlib, ular asosida pedagogik jarayon subyektlari faoliyati muvofiqlashtirib boriladi.

XULOSA

Axborotlar bilan ishlash tarbiyachilar bilan tarbiyalanuvchilar oʻrtasidagi shaxsiy va texnologik axborotlar almashuvini tashkil etadi. Uning asosiy xususiyati tarbiyachilar tomonidan tarbiyalanuvchilarning faoliyatini muvofiqlashtirish, pedagogik jarayonlarda shaxsga yoʻnaltirilgan taʼsirni vujudga keltirish asosida ularning faolligini taʼminlash, tarbiyalanuvchilarning oʻz oʻquv faoliyatidan va tashkil etilgan pedagogik jarayonlarda yaratilgan shart-sharoitlardan qoniqish xosil qilishlari uchun ularda qiziqishlar vujudga keltirish bilan belgilanib, bu xususiyat

tarbiyachilarning o'qitish funkstiyalari bilan bir qatorda, axborotlar bilan ishlash funksiyasining ko'rsatkichlari bilan bog'liq bo'ladi.

Xulosa o'rnida aytish mumkinki, maktabgacha ta'lim tashkilotlarida tizimli yondashuv asosida pedagogik jarayonni tashkil etish va boshqarish samaradorligiga erishish uchun pedagogic faoliyat subyektlarining yangi va zamonaviy axborotlar bilan ishlash ko'nikmasini shakllantirish va tarbiyalanuvchilarni ta'limiy va tarbiyaviy jihatdan motivlashtirishdan iborat .

REFERENCES

1. Turg'unov S.T., L.A. Maqsudova, H.M. Tojiboyeva, G.M. Nazirova, M.A.Umaraliyeva Pedagogik jarayonlarni tashkil etish va boshqarish,sifat va samaradorligini oshirish texnologiyalari Toshkent 2014 122 bet
2. Djuraeva B.R., Tojiboeva H.M., Nazirova G.M. Maktabgacha ta'lim yoshidagi bolalarga ta'lim-tarbiya berishning zamonaviy tendenstiyalari Toshkent, - O'zPFITI. – 2015. 112 bet.
3. Djuraeva B.R., Umarova X.A., Tojiboeva H.M., Nazirova G.M. Maktabgacha ta'lim tashkilotlarida ta'lim jarayonining sifati va samaradorligini takomillashtirishning pedagogik tizimi monografiya Toshkent, Real print. – 2017. 160 bet.

ISTE'DODLAR MASKANI

Djumaniyazov Umrbek Maxsudovich,
Urganch davlat universiteti "Ijrochilik va madaniyat"
kafedrası o'qituvchisi

ANNOTATSIYA

Ushbu maqola Urganch ixtisoslashtirilgan san'at maktabining 60 yilligiga bag'ishlanadi. Maqolada ushbu dargohdan yetishib chiqqan madaniyat va san'at vakillari, yurtimiz san'atining rivojlanishida ixtisoslashtirilgan san'at maktabining tutgan o'rni xususida so'z boradi.

Kalit so'zlar: *Musiqqa bilim yurti, Rahmon Ollaberganov, kafedralar, ko'rik-tanlov va festivallar g'oliblari, jonkuyar ustoz-murabbiylar.*

АННОТАЦИЯ

Данная статья посвящена 60-летию Ургенчской специализированной художественной школы. В статье рассматривается роль специализированной художественной школы в развитии искусства в нашей стране.

Ключевые слова: *Музыкальная школа, Рахмон Оллаберганов, руководители, победители конкурсов и фестивалей, увлеченные педагоги и тренеры.*

ABSTRACT

This article is dedicated to the 60th anniversary of the Urgench specialized art school. The article discusses the role of a specialized art school in the development of art in our country.

Keywords: *Music school, Rakhmon Ollaberganov, leaders, winners of competitions and festivals, enthusiastic teachers and trainers.*

KIRISH

San'atga oshuftalik har birimizning qon-qonimizga, jon-jonimizga singib ketgan. Uning jamiyki turlarini, noyob namunalarini hayrat bilan qabul qilamiz. Musiqqa, kino, raqs, suratlar, haykaltaroshlik barcha-barchasi hayotimizda muhim ahamiyat kasb etadi. Turmush tarzimizda, dunyoqarashimiz shakllanishida san'atning o'rni benihoya katta. San'atga mehrimizni, chanqog'imizni qondirishda Urganch ixtisoslashtirilgan san'at maktabining o'ziga xos o'rni bor desak, mubolag'a bo'lmaydi. Bu yil san'at maktabi 60 bahorni qarshilamoqda. Chunki, aynan shu mo'tabar dargohda tahsil olgan minglab insonlar bugun san'at fidoiysi sifatida o'zini namoyon qilmoqda. Ular orasida mashhur hofizlar, musiqqa bilimdonlari, aktyorlar, raqqoslar, o'qituvchilar bor. Bugun ularning aksariyati o'zbek san'ati rivojiga baholi qudrat ulush qo'shish,

dovrug‘ini dunyoga doston qilish ishtiyoqida izlanmoqdalar. Ushbu dargohdan yetishib chiqqan mutaxassislar bugungi kunda nafaqat yurtimizda, balki jahon sahnalarida o‘z mahoratlarini namoyish etib kelmoqdalar. O‘zbekistonda xizmat ko‘rsatgan san‘at arbobi Qadamboy Rahimov, O‘zbekiston xalq artisti Gulora Rahimova, O‘zbekiston, Qoraqalpog‘iston, Turkmaniston xalq artisti, “Mehnat shuhrati” ordeni sohibi Ortiq Otajonov, O‘zbekiston xalq artistlari Og‘abek Sobirov, G‘ofurjon-G‘ulomjon Eshchanovlar, O‘zbekistonda xizmat ko‘rsatgan artistlar Rahmatjon Qurbonov (“Mehnat shuhrati”, “Fidokorona xizmatlari uchun” ordenlari sohibi), Aleksandr Bekjonov, Aminboy Sapayev, Ravshanbek Matyoqubov, To‘lqin Jabborov, Qoraqalpog‘istonda xizmat ko‘rsatgan artistlar Rahmatjon Qurbonov, O‘ktam Ahmedov, Sadaddin Sapayev, O‘zbekistonda xizmat ko‘rsatgan madaniyat hodimlari Ro‘zmat Bekjonov, Matrasul Matyoqubov, Sadaddin Sapayev, “Shuhrat” medali sohiblari Azamat Otajonov, Ikrom Matanov, Ulug‘bek Bobojonov, Ochilbek Matchonov, Dilmurod Sultonov, Rasulbek Abdurahmonov, “Nihol” davlat mukofoti sohiblari Murodbek Qilichev, Jayhun Matmurodov, Lochinbek Mo‘minov, Dilmurod Sultonov, Aminzoda Jumaniyozovlar, Zulfiya nomidagi davlat mukofoti sohibalari Shahlo Salayeva, Dastagul Otaboyeva, “Madaniyat va san‘at fidokori” ko‘krak nishoni sohiblari Murodbek Qilichev, Galina Nazarova, Bobojon Sapayevlar shular jumlasidandir.

MUHOKAMA VA NATIJALAR

Urganch ixtisoslashtirilgan san‘at maktabi 1962-yilda O‘zbekistonda xizmat ko‘rsatgan san‘at arbobi Rahmon Ollaberganov tashabbusi bilan “Urganch musiqa bilim yurti” nomi bilan tashkil etilgan. Bilim yurtining oyoqqa turishida, yurtimizda musiqa san‘atining rivojiga hissa qo‘shadigan dargoh sifatida nom qozonishida Rahmon Ollaberganovning qilgan ishlari diqqatga sazovor. Har tomonlama yetuk, malakali kadrlarni tarbiyalashda ko‘p yillar ushbu dargohga rahbarlik qilgan ustozlarimiz O‘zbekistonda xizmat ko‘rsatgan artist Abdusharif Otajonov, O‘zbekistonda xizmat ko‘rsatgan san‘at arbobi Matniyoz Yusupov, jonkuyar, tashkilotchi murabbiy Qadamboy Musayev, Durdiboy Karimov, Nigora Najmetdinova, Alisher To‘rayevlarning xizmatlari katta.

Hozirgi kunda ixtisoslashtirilgan san‘at maktabida “Xalq cholg‘ulari ijrochisi”, “Puflama va damli cholg‘ular ijrochisi”, “Fortepiano ijrochisi”, “Musiqiy-nazariy fanlar o‘qituvchisi”, “Torli cholg‘ular ijrochisi”, “Xalq raqsi ijrochisi”, “Akademik vokla artisti”, “An‘anaviy ijrochilik”, “Dastgohli rangtasvir rassomi”, “Aktyorlik san‘ati”, “Umumiy fortepiano”, “Umumta‘lim va ijtimoiy fanlar” kafedralari faoliyat

olib bormoqda. Ushbu kafedralarda o‘z sohasining bilimdonlari yoshlarga san’at sirlari bilan birga, bugungi kun talabiga javob beradigan zamonaviy bilimlarni ham o‘rgatib kelmoqdalar.

O‘tgan 60 yil mobaynida ko‘plab yosh iqtidor egalari kashf etildi. So‘nggi yillarda ham san’at maktabi o‘quvchilari turli respublika va xalqaro ko‘rik-tanlov va festivallarda ishtirok etib kelmoqdalar. Jumladan: Ijobat Mo‘minova “Yosh ijrochilar” ko‘rik tanlovida 1-o‘rin, Farrux Ischanov 2018-yilda Toshkent shahrida o‘tkazilgan F.Mirusmonov nomidagi yosh sozandalar tanlovida 2-o‘rin, Rossiyaning Sankt-Peterburg shahrida o‘tkazilgan “Петровский парадиз” konkurs-festivalida “Gran-Pri”, 2019-yilda esa “Yosh ijrochilar” Respublika tanlovida 1-o‘rinni qo‘lga kiritib O‘zbekiston davlat konservatoriyasiga imtiyoz asosida o‘qishga qabul qilindilar. 2018-yilda Toshkent shahrida o‘tkazilgan F.Mirusmonov nomidagi yosh sozandalar III tanlovida Sotimov Bo‘ron, Rahimboyev Asadbek, Ischanov Farruxlar qatnashib 2-o‘rinni egalladilar. 2019-yil Qozog‘iston Respublikasida bo‘lib o‘tgan “Daryn” bolalar va yoshlarning xalqaro ko‘rik-tanlovida Baxtiyorov Zafar (1-o‘rin), Zariybayev Diyorbek, Bekberganov Abdulla, Otaxonov Temur, Karimov Jahongir (2-o‘rin), Sotimov Bo‘ronlar (3-o‘rin) faol ishtirok etdilar. “Sozlar navosi” xalq cholg‘ulari ijrochilarining Respublika tanlovida Rustamboyev Umid (1-o‘rin) g‘olib bo‘ldi. Ushbu ro‘yhatimizni uzoq davom ettirishimiz mumkin.

Bugungi kunda san’at maktabining sobiq talabalari yurtimizning turli go‘shalari va xorijiy mamlakatlarda o‘zlarining sozandalik va o‘qituvchilik faoliyatlarini olib borib, yoshlarga saboq berib kelmoqdalar. Botir Matyoqubov, Matrasul Matyoqubov, Jaloliddin Matyoqubov, Shavkat Matyoqubov, Mansur Voisov, Go‘zal Mo‘minova, Rasulbek Abdurahmonovlar Yunus Rajabiy nomidagi o‘zbek milliy musiqa san’ati institutida, Otabek Miskinov “So‘g‘diyona” xalq cholg‘ulari kamer orkestrida, Muhammad Otajonov, Madad Xudayberganov, Jur‘at Raimov O‘zbekiston davlat konservatoriyasida, Jo‘rabek Madrimov R.Glier nomidagi RIMAL da, Sul-tonboy Jumaniyozov A.Navoiy nomidagi O‘zbekiston davlat akademik katta teatrida, Aleksandr Bekjonov Muqimiy nomidagi O‘zbekiston davlat musiqali teatrida, Aminboy Sapayev Turkiyaning Bolqon simfonik orkestrida, Ikrom Matanov Yunus Rajabiy nomidagi maqom ansamblida, Og‘abek Sobirov, Anvar Sobirov, Bobur Dushamovlar “Lazgi” ansamblida, Azamat Otajonov, Sarvar Abdullayev, Dilshod Qodirov, Xurmat Sobirov, Shamsiddin Otayevlar Urganch ixtisoslashtirilgan maqom maktab-internatida, Dildora Bakiyeva Toshkent viloyati Qibray tumani bolalar musiqa va san’at maktabida, Botir Rahimov, Rustam Boltayev, Gulbahor Boltayeva, Samandar Xudayberganov, Sa‘dulla Nurmetov, Nigora Najmetdinova, Umid

Boltayev, Umida Matyoqubova, Ergash Matyoqubov, Zafar Yaqubov, Inoyat Karimov, Jur'at Sherimmatovlar Urganch davlat universitetida mehnat faoliyatini olib bormoqdalar.

XULOSA

Xulosa sifatida shuni aytish mumkinki, ustoz-murabbiylarning xizmatlari beqiyosdir. Jumladan, Urganch ixtisoslashtirilgan maktabining yutuqlarida ustozlar E.Najmetdinov, B.Sapayev, F.Mo'minova, U.Xudayberganov, X.Raximov, D.Raximov, D.Tillayev, U.Abdurahimova, A.To'rayev, J.Inoyatov, A.Jumamuratova, K.Malikov, X.Ibragimov, D.Shermetov, D.Xaytimmetov, M.Otajonov, S.Madaminov, U.Yaqubov, A.Abduqodirov, I.Masharipov, A.Masharipov, N.Mo'minov, M.Sobirov, O'.Jabborov kabi ustoz-murabbiylarning xizmati katta.

Men ham 60 yilligi nishonlanayotgan ushbu dargohda ta'lim-tarbiya topib, kamolga yetganimdan xursandman. Urganch ixtisoslashtirilgan san'at maktabining kelgusi ishlarida muvaffaqiyatlar tilab qolaman.

ISLOMDA OILANING MOHIYATI

Qurbonova Go'zal Saydaxmatovna

Toshkent davlat pedagogika universiteti, "O'zbekiston tarixi" ixtisosligi
tayanch doktoranti

ANNOTATSIYA

Mazkur maqolada muborak va haq din bo'lgan islomda va buyuk olimlarning asarlarida oilaviy munosabatlar masalalari bilan bir qatorda bu masalalarni o'rganilishi haqida so'z yuritiladi.

Kalit so'zlar: *Islom dini, musulmon, mutaffakkir, o'rta ta'lim va kino, radio, Islom, televideniya, munosabatlar, oila, erkakka hurmat, ayolga extirom, qadriyat.*

АННОТАЦИЯ

В данной статье рассматриваются исследования семейных отношений в исламе, который является благодатной и истинной религией, и труды великих ученых, а также семейные отношения.

Ключевые слова: *ислам, мусульманин, мыслитель, среднее образование и кино, радио, ислам, телевидение, отношения, семья, уважение к мужчине, уважение к женщине, ценности.*

ABSTRACT

This article discusses the study of family relations in Islam, which is a blessed and true religion, and the works of great scholars, as well as family relations.

Keywords: *Islam, Muslim, thinker, secondary education and cinema, radio, Islam, television, relations, family, respect for men, respect for women, value.*

KIRISH

O'zbek oilasida o'ziga xos oilaviy tartib va qoidalar mavjud bo'lib, unga ko'ra kichiklar kattaga, ayollar - erga bo'ysinish prinsipi ustuvordir. Jamiyatda, qolaversa, oilada muvozanatni tutib turuvchi bir mezon borki, u erkakka hurmat, ayolga extirom tuyg'usidir. Oila erkak va ayolning bir-birini xurmat qilishidan boshlanadi.

O'zbeklarining XIX - asr oxiri XX - asr boshlari an'anaviy oilasidagi tartib va qoida, munosabatlar haqida er-xotin Nalivkinalar shunday ma'lumot berishadi: "Begona odamlar oldida er va xotin bir-birlariga iliq munosabatda bo'lish qabul qilinmagan, mazkur xolatlarda er doimo jiddiy oxangda gapirgan, ayol bo'lsa uni iloji boricha itoatkorlik ko'rinishida qabul qiladi. Begonalar oldida er-xotin bir-birlariga ismlarini aytmasdan murojaat qilishgan. Ismini aytib chaqirish juda uyatli sanalgan. Er-xotin bir-birlarini katta farzandi ismi yoki xotinning ukasi ismini aytib. yoki

uchinchi shaxsda murojaat qilishadi. Boshqalarga er uzining xotini haqida gapirganda "oilam", xotin bo'lsa o'z eri haqida ismini aytmay "erim". "xo'jaynim". "qizimning otasi" va h.k. nomlar bilan gapirgan". Bundan ko'rinib turibdiki. sharqona odob va islomga asoslangan meyorlar XX asr boshlaridagi oila va oilaviy munosabatlarda ustuvorlik qilgan bo'lsa, XX asrning 50-60 yillaridan boshlab oila va oilaviy munosabatlar g'arbga xos qonun-qoidalar asosida shakllana boshladi. Eng achinarli tomoni shundaki ota-bobolarimizning ming yillik tajribalaridan voz kechish hamda soxta mafkura asosida Qur'on va xadisdan ajralib, tarbiya beruvchilarning o'zi tarbiyaga muxtoj bo'lib yetishdi. Oqibatda XX asrning so'nggi yillariga kelib, balog'atga yetmagan qizlarning iffatini boy berishi yoki o'smirlarning qamoqqa tushayotgani o'zbekona oila an'analariga salbiy ta'sir ko'rsatdi.

ADABIYOTLAR TAHLILI

Islom dini va uning asosiy qomusi bo'lgan Qur'onda berilgan ko'rsatmalar oiladagi munosabatlarda er-xotinning tinchlik asosida, o'zaro ittifoqda yashashlari muhim ekanligiga urgu beriladi. Oiladagi er-xotin munosabatlari Qur'onning ko'pgina oyatlarida masalan. "Baqara" surasining 240, 241, 260 - oyatlari, "Niso" surasining 3, 19, 35. 153 - oyatlari. "Nur" surasining 4. 6. 26-oyatlari, "Azzob" surasining 49, 50, oyatlari. "Mumtaxana" surasining 11,12- otyalari."Mujodala surasining 1, 2, 3-oyatlari, "Taxrim" surasining 6. 10, 11, 12-oyatlari. "Talok" surasining 1, 2. 4-oyatlarida batafsil yoritilgan. Qur'onning 17-sura, 23-24 oyatlarida ta'kidlab o'tilganidek, ota-onalarni umr buyi izzat-xurmat qilish barcha musulmonlar zimmasiga yuklatilgan asosiy vazifalardai biri xisoblanadi. Paygambar (s.a.v) xadislarda ota - onalaringga mexribon bo'linglar, shunda farzandlaringiz xam sizlarga mexribon buladi. Xotinlaringizga iffatli (pokiza) bulinglar. shunda xotinlaringiz xam sizlarga iffatli bulgay"deya qayd etilgani bejiz emas.¹⁹¹

Hatto ajdodlarimizning muqaddas dini hisoblangan zardushtiylikda ham nikoh va oilaviy burch masalasi muhim axloqiy o'rinda turgan. Zardushtiylikda ko'p xotinlilik qat'iy man etilgan. Ayni paytda hayotni bo'ydoq o'tkazish ham qoralangan. Balog'atga yetgan qiz ota-ona va jamoaning ra'yini pisand qilmay, qasddan turmushga chiqmay yursa, u qopga solinib, 25 darra kaltaklanish bilan jazolangan. Agar erkak kishi shu yo'lni tutsa, unga tamg'a bosilib badnom qilish maqsadida beliga zanjir bog'lab yurishga majbur etilgan. "Avesto"da qayd qilinishicha, erkak avvalo uylanish uchun moddiy va ma'naviy tomondan to'q va baquvvat bo'lmog'i lozim edi. Bundan tashqari, mazkur muqaddas kitobda oila qurish, jufti halol tanlashda shoshma shosharlikka yo'l

¹⁹¹ Qur'oni Karim-T.: Чўлпон, 1992. 60-64 bet

qo‘ymaslik, ota-ona, keksalar maslahatiga quloq solish xususida ham diqqatga sazovor mulohazalar mavjud. Shuningdek, unda nikoh va taloqning (ajrashishning) o‘ziga xos mezonlari birma-bir keltirib o‘tilgan¹⁹².

MUHOKAMA VA NATIJALAR

Hususan, turk olimi Yusuf Tovasliy to‘plagan "Hikmatlar xazinasi"dagi kelin bo‘luvchi qizga beriladigan ona nasihati kishining e‘tiborini o‘ziga tortadi. Unda ona turmushga chiqayotgan qiziga quyidagilarni nasihat qiladi: "Bolajonim, sevikli qizim, meni yaxshilab tingla. Nasihat har kimga lozimdir, o‘git hammaga zarurdir. Nasihat bilmaganga o‘rgatadi, bilganni esiga soladi. Olloh bergan qonunga ko‘ra, hayotga qadam qo‘yadigan har bir qiz erga, har bir erkak ayolga muhtoj bo‘ladi. Erkaklar ayol uchun, ayollar erkak uchun yaratilgandir. Hayot mavjud ekan, bu qonunni hech kim buza olmaydi". Shu sababli sen tug‘ilib o‘sgan va voyaga yetgan uyingdan, yayrab-yashnab, o‘ynab-kulib yurgan yeringdan chiqib, o‘zing bilmaydigan, notanish uyga borasan. Kelajakda bu uy senikidir. Sen eringga shunday xizmat qilki, ul ham senga qul bo‘lsin. Sen unga yer bo‘lki, u senga osmon bo‘lsin !

Aytganlarimga amal qilsang ering bilan go‘zal hayot kechirasizlar, mas’ud, baxtiyor va saodatli turmush ko‘rasizlar. Bizlar ham (har ikki oila bizning ham, eringning ham oilasi) huzur-halovatda va baxtiyor bo‘lamiz. Aks holda ikki oilada ham huzur-halovat bo‘lmaydi. Sen o‘zing bir jahannamda yashagandek bo‘lasan.

Qizim! Endi senga aytadigan o‘n o‘gitimga quloq sol! Bularni doimo yodingda tut;

1. Qanoat sohibasi bo‘l. O‘z xolingga shukur qil. Ya’ni, ering uyga nimaiki olib

kelsa, u xoh yeydigan, xoh kiyadigan narsa bo‘lsin, xushfe‘llik bilan, go‘zal odob bilan qabul qilib ol! Eringga tashakkur aytib, xushnudlik ko‘rsat. Zero, baxtli hayot kechirmoqning bir yo‘li o‘z holiga shukur etmoqlikdir, holiga shukur etmagan o‘z nafsini tiymagan kishida ko‘ngil huzuri, qalb rohati bo‘lmaydi.

2. Eringga itoat qil, qil degan ishlarini qil, qilma deganini qilma! Ya’ni, ering bilan suhbatlashganda, muloqotda bo‘lganingda itoatli bo‘lishingni, uning so‘zlarini odob bilan tinglab ado etishingni sening so‘zlashib, quloq solishingdan tushunib oladigan bo‘lsin. Shunda Alloh Taolo sendan xushnud va uyingiz saodat nuridan porloq bo‘ladi.

3. Eringning ko‘zi tushadigan joylarga yaxshi e‘tibor ber!. Ya’ni, uying ichini, tashqarisini nihoyatda toza tut, shunday qilki, eringning ko‘ziga bir chirkin yer

¹⁹² D.S. Sadulloev. "Avesto"- Zardushtiylik dini va uning muqaddas kitobi. Toshkent.: "Ma‘naviyat" 2008. 34-38 b

ko‘rinmasin.

4. Ust-boshingni toza tut. Ering faqat xushbo‘yni sezsing, dimog‘iga yomon hid kelmasin. Chunki yomon hidlar ering ko‘z o‘ngida sening obro‘yingni tushiradi. Sendan irkanishga sabab bo‘ladi. Shuni yaxshi bilgilki, tozalik va zariflik eng yaxshi narsalardir, inson ko‘ziga xush ko‘rinishlik shular bilandir.

5. Ovqatni vaqtida tayyorla. Ya‘ni ovqatlanish vaqtini hech qachon kechiktirma. Ering qachon ovqatlanishga o‘rgangan bo‘lsa, o‘sha paytda ovqatini tayyorlagin. U kelishi bilan darhol dasturxon sol. Shuni yaxshi bilginki, ochlik insonning tez jahlini keltiradi.

6. Uyqu vaqtini, uyg‘onish paytini yaxshi bilib ol! Ya‘ni, uning qachon uyquga yotish payti bo‘lsa, o‘rnini tayyorlab qo‘y. Zero, uyqusizlik insonni xafaqon etadi. Asablarning buzilishi, xafaqonlik odamlarning ehtirosi, muhabbatini sekin-sekin so‘ndiradi.

7. Eringni moli va ashyosiga juda e‘tiborli bo‘l! Ya‘ni, eringning mol dunyosini yaxshi saqla, ashyolarini avayla, muhofaza qilgil. Chunki uning mol-dunyosi senikidir. Eringni mol dunyosini isrof etmaslik ish bilish va qadriga yetish demakdir.

8. Eringni qarindosh va yaqinlariga hurmat ko‘rsat! Ya‘ni, eringni qarindoshlari va yaqinlariga hurmat - uning e‘tiborini qozonmoq demakdir. Ularni hurmat qilish - eringni hurmat qilish demakdir. Bu esa qadr va e‘tibor qozonishdir.

9. Eringning sirini boshqalarga aytma! Ya‘ni, eringning ba‘zi sirlarini bilgan vaqtingda ehtiyot bo‘lib, uni saqla, birovlariga aytib yurma. Agar aytib qo‘ysang, uning g‘azabini keltirib qo‘yasan, ishonchini yo‘qotasan. Bunda tuzayotgan oilangiz buziladi.

10. Eringni diniga to‘g‘ri keladigan barcha buyruqlarini ado qil! Hech qachon unga nisbatan itoatsiz bir harakat bo‘lmasin. Agar bir shunday harakat bo‘lsa, senga kin saqlab, oxiri dushman bo‘ladi. U senga dushmanlik yo‘lini tutsa, sen ko‘p zarar ko‘rasan va qo‘lingdan hech narsa kelmaydi.¹⁹³

Ko‘rinib turibdiki, xalq og‘zaki ijodi va diniy g‘oyalar hamda hikmatnomalar og‘zaki tarzda avlod-dan-avlodga ko‘chib sayqallashgan holda saqlanib kelgan bo‘lsa, xalqimiz orasidan yetishib chiqqan donishmand va allomalar esa ana shunday qimmatli ma‘lumotlarni xalq an‘analari va qadriyatlariga tayangan holda o‘z asarlarida yoritgan holda ilmiy-madaniy meros sifatida kelgusi avlodlar uchun qoldirganlar. Ulardan biri - jahon ilm-fani hazinasiga munosib hissa qo‘shgan mutafakkir olim Abu Nasr Forobiydir.

¹⁹³ Yusuf Tovasli. Hikmatlar xazinasi.-T.: "Yangi asr avlodi" nashryoti 1994. 110- 115 bet

Abu Nasr Forobiy (873-950) jamiyat taraqqiyoti qonuniyatlarini va inson kamoloti bosqichlarini, insonlar yashash jarayonida baxt-saodatga erishuv yo'llarini o'zining mashhur asari "Fozil odamlar shahri"da bayon etadi. Forobiy oqil insonlar haqida gapirib, "Aqlli deb shunday kishilarga aytiladiki, ular fazilatli, o'tkir mulohazali, foydali ishlarga berilgan, yomon ishlardan o'zlarini chetga olib yuradilar. Bunday kishilarni oqil deydilar" degan edi. Forobiy keraksiz urf-odatlardan (hozir ham oilaviy hayotda, er-xotin munosabatlarida uchraydi) voz kechish, baxt saodatga erishish yo'llari haqida gapirib shunday deydi: Rahbarlar (er yoki xotin) "yomon odatlarni o'zida ifodalovchi o'tmishni ham o'zgartirmog'i kerak. Aks holda o'tmishni talablariga rioya etib, uning kayfiyati saqlansa, turmushda hech qanday yengillik, o'zgarish va o'sish ham bo'lmaydi". Yoki "Baxt saodatga erishuv yo'lida nimaiki (bilim, axloq, kasb-hunar) yordam bersa, uni saqlamoq, mustahkamlamoq nimaiki zararli bo'lsa, uni foydali narsaga aylantirishga harakat qilmoq zarur".¹⁹⁴

Abu Ali Ibn Sinoning (980-1037) "Donishnoma", "Risolai ishq", "Tib qonunlari", "Uy xo'jaligi" kabi qator asarlari Markaziy Osiyo xalqlari axloq-odobi, tarbiya psixologiyasi, falsafa va tabobat olamida alohida o'rin tutadi. Ibn Sino oilaviy munosabatlarning turli va muhim tomonlarini yoritarkan, avvalo oila boshlig'i erning oldidagi mas'uliyatli vazifalarga e'tiborini qaratadi. Uning fikricha, birinchi navbatda er oiladagi tarbiyaviy ishlarga doir ham nazariy, ham amaliy ma'lumotlarga ega bo'lishi shart. Shundagina, u haqiqiy oila boshlig'i bo'la oladi. Er-xotin munosabati tenglik hamjihatlik va o'zaro hurmat asosida qurilishi haqida to'xtalib, "Erkak kishi oila boshlig'idir, u oilaning barcha ehtiyojlarini qondirmog'i lozim, chunki bu uning birlamchi vazifasidir. Ayol esa erkakni yaxshi, munosib yo'ldoshi va bola tarbiyasi borasida eng yaxshi voris va yordamchisidir"- deb yozadi Ibn Sino.

XULOSA

Shaxsning shakllanishi u yashayotgan jamiyatdagi ijtimoiy-iqtisodiy, ma'naviy va madaniy muhitning ta'sirida kechadi. Bu jarayonning birinchi bosqichi oiladir. Oilada go'dakning dunyoga kelgan kunidan boshlab, axloqiy va ongli faoliyatiga asos solinadi. Dunyoga yangidan kelgan go'dak sog'lom bo'lishi, buning uchun uning onasi ham sog'lom bo'lishi va ruhiyatining tetik bo'lishiga ko'p omillarga bog'liq. Buyuk alloma, mutafakkir va qomusiy olim Abu Ali ibn Sino shu munosabat bilan o'zining «Tib qonunlari» nomli asarida «chaqaloqning ona qornida rivojlanishi va tug'ilgandan keyingi davrlarda shaxs sifatida shakllanishi ona ruhiyatiga bog'liq», deb ta'kidlaydi.

¹⁹⁴ Abu Nasr Farobiy Fozil odamlar shahri.-T.:1993. 224-226 bet

REFERENCES

1. Qur'oni Karim-T.: Cho'lpon. 1992. 60-64 bet.
2. Sadulloyev D.S. "Avesto" - Zardushtiylik dini va uning muqaddas kitobi. Toshkent.: "Ma'naviyat" 2008. 34-38 b.
3. Yusuf Tovasli. Hikmatlar xazinasi.-T.: "Yangi asr avlodi" nashriyoti. 1994. 110-115 bet.
4. Abu Nasr Farobiy. Fozil odamlar shahri.-T.:1993. 224-226 bet.
5. Abu Rayhon Beruniy. Hindiston. O'zbekiston Fanlar akademiyasi Sharqshunoslik instituti nashryoti 1995. 200-203 bet.
6. Irisov.A.N. Abu Ali Ibn Sino. T.: 1980. 38-44 bet.
7. Hayrullayev. M.A. Uyg'onish davri sharq mutafakkirlari. T. 1997. 128-129 bet.

THE INVESTIGATION OF FUNCTIONAL APPROACH TO WORD MEANING

Jalilova Kholidakhon Fayzullo kizi

First-year student of Master's Degree, Namangan state university

ABSTRACT

This article deals with the problems of word meaning which studies the linguistic features of word meaning. It discusses functional approach to word meaning.

Keywords: *approach, lexical meaning, grammatical meaning, notion, context.*

АННОТАЦИЯ

В данной статье рассматриваются проблемы значения слова, изучаются лингвистические особенности значения слова. Обсуждается функциональный подход к значению слова.

Ключевые слова: *подход, лексическое значение, грамматическое значение, понятие, контекст.*

INTRODUCTION

In recent years a new and entirely different approach to meaning known as the functional approach has begun to take shape in linguistics and especially in structural linguistics.

The functional approach maintains that the meaning of a linguistic unit may be studied only through its relation to other linguistic-units and not through its relation to either concept or referent. In a very simplified form this view may be illustrated by the following: we know, for instance, that the meaning of the two words *move* and *movement* is different because they function in speech differently.

Comparing the contexts in which we find these words we cannot fail to observe that they occupy different positions in relation to other words. (To) *move*, for example, can be followed by a noun (*move the chair*), preceded by a pronoun (*we move*), etc.

The position occupied by the word *movement* is different: it may be followed by a preposition (*movement of smth*), preceded by an adjective (*slow movement*), and so on. As the distribution¹ of the two words is different, we are entitled to the conclusion that not only do they belong to different classes of words, but that their meanings are different too.

The same is true of the different meanings of one and the same word. Analysing the function of a word in linguistic contexts and comparing these contexts, we conclude that; meanings are different (or the same) and this fact can be proved by an objective investigation of linguistic data. For example we can observe the difference of the meanings of the word take if we examine its functions in different linguistic contexts, take the tram (the taxi, the cab., etc.) as opposed to to take to somebody.

DISCUSSION AND RESULTS

It follows that in the functional approach:

- (1) semantic investigation is confined to the analysis of the difference or sameness of meaning;
- (2) meaning is understood essentially as the function of the use of linguistic units.

As a matter of fact, this line of semantic investigation is the primary concern, implied or expressed, of all structural linguists.

to other linguistic units.

When comparing the two approaches described above in terms of methods of linguistic analysis we see that the functional approach should not be considered an alternative, but rather a valuable complement to the referential theory.

It is only natural that linguistic investigation must start by collecting an adequate number of samples of contexts. On examination the meaning or meanings of linguistic units will emerge from the contexts themselves. Once this phase had been completed it seems but logical to pass on to the referential phase and try to formulate the meaning thus identified.

There is absolutely no need to set the two approaches against each other; each handles its own side of the problem and neither is complete without the other.

The lexical meaning of a word is the realization of a notion by means of a definite language system. A word is a language unit, while a notion is a unit of thinking. A notion cannot exist without a word expressing it in the language, but there are words which do not express any notion but have a lexical meaning. Interjections express emotions but not notions, but they have lexical meanings, for example, Alas! /disappointment/, Oh, my buttons! /surprise/ etc. There are also words which express both, notions and emotions, for example, girlie, a pig /when used metaphorically/.

The term «notion» was introduced into lexicology from logics. A notion denotes the reflection in the mind of real objects and phenomena in their relations. Notions, as

a rule, are international, especially with the nations of the same cultural level. While meanings can be nationally limited.

Grouping of meanings in the semantic structure of a word is determined by the whole system of every language. For example, the English verb «go» and its Uzbek equivalent «bormoq» have some meanings which coincide: to move from place to place, to extend /the road goes to London/, to work /Is your watch going/.

On the other hand, they have different meanings: in Uzbek we say : “Ana u kelyapti” , in English we use the verb «come» in this case. In English we use the verb «go» in the combinations: «to go by bus», «to go by train» etc. In Uzbek in these cases we use the verb «bormoq».

The number of meanings does not correspond to the number of words, neither does the number of notions. Their distribution in relation to words is peculiar in every language. Uzbek has two words for the English «man»: «kishi» and «odam».

In English, however, «man» cannot be applied to a female person. We say in Uzbek: «U yaxshiodam». In English we use the word «person»/ She is a good person»/ Development of lexical meanings in any language is influenced by the whole network of ties and relations between words and other aspects of the language.

Paradigmatic and syntagmatic studies of meaning are functional because the meaning of the lexical unit is studied first not through its relation to referent but through its functions in relation to other units.

Functional approach is contrasted to referential or onomasiological approach, otherwise called theory of nomination, in which meaning is studied as the interdependence between words and their referents, that is things or concepts they name, i.e. various names given to the same sense.

The onomasiological study of lexical units became especially prominent in the last two decades. The revival of interest in onomasiological matters is reflected in a large volume of publications on the subject. An outline of the main trends of current research will be found in the monographs on the Theory of Nomination issued by the Institute of Linguistics of the Academy of Sciences.

The study of the lexical system must also include the study of the words' combinatorial possibilities — their capacity to combine with one another in groups of certain patterns, which serve to identify meanings. Most modern research in linguistics attaches great importance to what is variously called valency, distributional characteristics, colligation and collocation, combining power or otherwise. This research shows that combinatorial possibilities of words play an important part in almost every lexicological issue.

Syntagmatic relationships being based on the linear character of speech are studied by means of contextual, valency, distributional, transformational and some other types of analysis.

Paradigmatic linguistic relationships determining the vocabulary system are based on the interdependence of words within the vocabulary (synonymy, antonymy, hyponymy, etc.).

Diachronically the interdependence of words within the lexical subsystem may be seen by observing shifts in the meaning of existing words that occur when a new word is introduced into their semantic sphere. This interdependence is one of the reasons why historical linguistics can never achieve any valuable results if it observes only the development of isolated words. Almost any change in one word will cause changes in one or several other words.

Characteristic examples are to be found in the influence of borrowings upon native words. The native OE *haerfest* (ModE *harvest* || Germ *Herbst*) originally meant not only the gathering of grain but also 'the season for reaping'. Beginning with the end of the 14th century, that is after the Romance word *autumne* > *autumn* was borrowed, the second meaning in the native word was lost and transferred to the word *autumn*.

When speaking about the influence of other aspects on the development of the vocabulary, we mean the phonetical, morphological and syntactical systems of the English language as they condition the sound form, morphological structure, motivation and meaning of words. This influence is manifold, and we shall have to limit our illustration to the most elementary examples.

The monosyllabic phonological type of the English word, for instance, enhances homonymy. Cf. *miss* v 'not hit', 'not catch' and *miss* n — a title for a girl or unmarried woman.

The influence of morphology is manifest, for instance, in the development of non-affixed word-formation. Cf. *harvest* n and *harvest* v.

The above considerations are not meant to be exhaustive; they are there to give some general idea of the relationships in question.

CONCLUSION

In this connection it is necessary to point out that various interpretations of the same linguistic phenomena have repeatedly been offered and have even proved valuable for their respective purposes, just as in other sciences various interpretations may be given for the same facts of reality in conformity with this or that practical

task. To be scientific, however, these interpretations cannot be arbitrary: they must explain facts and permit explanation and prediction of other facts. Therefore they must fit without bringing contradictions into the whole system of the theory created for the subject.

REFERENCES

1. Arnold I. V. *The English Word*. M. 1973.
2. Chafe W. L. *Meaning and the Structure of Language*. Chicago, 1970.
3. Ginzburg R. S. *A Course in Modern English Lexicology*. M., Высшая школа, 1979
4. Jakobson R. *Linguistics in Relation to Other Sciences*. – In: *Selected Works*. The Hague, v.11.
5. Rakhimov S. R. *A Course in Modern English Lexicology*. Andijan. 2010-2011
6. Ullmann. *Semantics*. Oxford, 1962.
7. Смирницкий А. И. *Лексикология английского языка*. М., 1956,
8. The spelling is given according to Webster's New Collegiate Dictionary, 1956.
9. Трофимова З. С. *Dictionary of New Words and New Meanings*. 'Павлин', 1993.

THE CONCEPT OF NON-EQUIVALENT VOCABULARY IN LINGUISTICS

Islomova Matluba Isroil kizi

1st year master of faculty of foreign philology, The National University of
Uzbekistan named after Mirzo Ulugbek

ABSTRACT

The article clarifies some peculiarities and analysis of non-equivalent vocabulary in linguistics. Using some linguistic methods and literatures of linguists we make an effort to clarify what is non-equivalency and the role of it in translation.

Keywords: *non-equivalence vocabulary, comparative method, equivalence, lacuna, lacunas unit.*

АННОТАЦИЯ

В статье уточняются некоторые особенности и анализ безэквивалентной лексики в языкознании. Используя некоторые лингвистические методы и литературу лингвистов, мы пытаемся выяснить, что такое неэквивалентность и ее роль в переводе.

Ключевые слова: *неэквивалентная лексика, сравнительный метод, эквивалентность, лакуна, единица лакуны.*

INTRODUCTION

In the procedure of translation, there are different correlations between two languages: the source language and the target language. Analysing translation we should overcome the typical difficulties of translation connected with the specific of each language and what elements of original stay untranslatable in the text. A comparative analysis of translations reveals the fact that there are some lexical units in the source language that don't have direct correspondence in the target language. These lexical units are called non-equivalent units. Non-equivalent units can be found primarily among neologisms, in the words indicating specific notions and national realities, among little known names and appellations for which we have to create occasional correspondences in the process of translation [9]. For example such English words such as *glimpse, baby-sitter, barber, beauty sleep*, don't have direct equivalents in Uzbek. We aim to show the importance of researching untranslatable vocabulary for translator's activity, about non-equivalent vocabulary of different fields.

In this article we tried to clarify the concept of non-equivalent vocabulary, how to translate them, the scientific researches of some linguists on this theme.

MATERIALS AND METHODS

Learning non-equivalent vocabulary system we used some linguistic methods to ease the understanding. First of all traditional-descriptive method is used in this research. Following general linguistic method are served as methodological bases of our investigation. Contrastive and comparative methods, which let to analyze and to describe lexical units, reveal general and peculiar things in investigated languages. Materials of investigation have been taken from different internet resources, genres and art style, newspaper publicist and popular science texts, linguistic literatures and etc.

RESULTS AND DISCUSSION

However the fact of existence of non-equivalent units doesn't mean that their meaning can't be transferred in translation. Numerous linguistic researches showed that despite the big difficulties in transferring of non-equivalent vocabulary the solution of this problem can be found.

The problem of equivalence lies in the area, in which an interdisciplinary consensus has been achieved: lexico-semantic structures of lexis of a particular language are peculiar, specific to this language and, therefore, they are partially unique. It means that the lexical-semantic structures of two (or more) languages are non-isomorphic. Non-isomorphy of lexis forms the theoretical and observed empirical circumstances, examination of which leads to concrete manifestations of the problem of equivalence in different disciplines [5;56]. The history of every language gives evidence of constant changes of vocabulary according to rapid modifications of the life of society with the development of production, culture, science. Distinction between languages provided by cultural difference is noticeable in vocabulary and phraseology because the nominative means of language linked with extra linguistic reality. There are some words in any language which have no one-word translation in other languages. This is so-called **non-equivalent lexis** particularly denotation specific notions of local culture [6;.52]. So semantics of words with national-cultural specifics are peculiar "mirror" of national culture and reflect features and trends of the language system development. [3;157-158] National-cultural specifics of semantics of words. V. Gladrov says that "It is necessary to differ names of realias from names which have no equivalent correspondence in comparing language spite of corresponding denotat" [7; 15]. L.S.Barhudarov calls such lexemes "random lacunas," [1; 95] . Distinction of the notion "lacunar unit" and "lacuna" excludes synonymization of the notion "lacunar unit" and non-

equivalent unit. As we can see, the word of one language can be lacunar correlating with lacuna of the the other language and at the same time has an equivalent in this language. For example, uzbek word “*ko`k*” covers the meaning of three words – “*blue, dark blue, green*”. One uzbek word – “*ola*” corresponded to the English as two words “*black and white*”. The notion of lacunar unit and non – equivalent unit is not synonymous because lacunar unit as a language unit has level characteristics.

Comparative researches of languages showed that national – cultural differences appeared especially on the lexical – phraseological levels. A lot of researchers agree that in translation studying of non–equivalent vocabulary is linked with the notion of “transferability” and “equivalent”, with the problem of non-equivalent and vocabulary translation means which denotes items or phenomena of national culture. Famous scientists of the field of translation such as L.S.Barhudarov, S.Vlakov, S.Florin, V.N.Komissarov, Ya.I.Resker, V.L.Rossels, G.V.Shatkov, A.V.Fedorov, A.D.Shveysarov, G.V.Chernov, A.O.Ivanov and others did notable contribution to the progress of this issue. Differences in modern linguistics, linguistic theory of translation, ethno-linguistics, ethno-psycholinguistics, contrastive linguistics, theory of intercultural communication mismatching between languages and cultures fixed in different language levels are described with different terms by authors. So words denoting notion, items, phenomena which are typical only for certain language collective and not having analogue in another language are defined with following terms: “non-equivalent vocabulary” (L.S.Barhudarov, E.M.Vereshagin, V.G.Kostomarov), “realiz”, “exoticisms” (S.Vlahov, S.Florin) “xenonims” (V.V.Kabakchi), “logoepistememes” (E.Yu.Prohorov), “lacuna” (I.A.Sterkin, V.L.Muravev) and others. Exactly this kind of language units make national – cultural content of initial language text and represent ethno semantic level difficulties which recipient faces in intercultural communication. According to F.M.Vereshogina and V.G.Kostomrova, non-equivalent vocabulary – these are words which cannot be semantic with the assistance of translation (they have no sustainable compliance in other languages, they have no notional compliance in the content system, particular to other languages) “words, plan of content which cannot be compared with any other foreign language vocabulary notions. That’s why the notion of “non-equivalent vocabulary”, involve not only absence of equivalent but also the reason of this certain absence – “reflection with specific material and spiritual culture words. [2;138]

Classification of non-equivalent vocabulary can be conducted by genetic trait.

1. Word of life (all neologisms)
2. Names of items and phenomena’s of traditional life.

3. Historicisms
4. Lexis of phrasedological units
5. Folklore words
6. Slang words / youth slang, criminal slang, military slang, any professional slang
7. Social – political vocabulary
8. Reduced, colloquial vocabulary.

A.O.Ivanov divides all nonequivalent vocabulary into three big groups:

1. Referentially – nonequivalent, which includes term, individual, neologisms, semantic lacunas, words of wide semantics, complex words;
2. Pragmatically – nonequivalent, uniting abnormalities, foreign inclusions, abbreviations, words with suffixes of subjective evolution, interjections, imitation a sound and associative lacunas;
3. Alternatively – nonequivalent vocabulary including proper names, circulation, realia and phraseologisms [4; 46] .

CONCLUSION

In conclusion, non-equivalent vocabulary is treated very wide from the point of availability of translation equivalent. Thus, in this article we examined different types of nonequivalent vocabulary. We discovered the followings:

-there are two reasons caused the factor of nonequivalence: divergence of referential meanings of lexical units in the source language and the target language and divergence of pragmatic meanings of lexical units;

-the cases of discrepancy of referential meanings are usually connected with a lack of lexical unit in the target language equal by its referential meaning with lexical unit in the source language or in another case, caused by incomplete coincidence of referential meanings of the lexical units in the source and target languages.

We saw that some types of non-equivalent units can be easily transferred by different types of translation like for instance, terms or semantic lacunas, and don't arouse big difficulties for a translator. But some other types of non-equivalent units can be a hard deal for a translator to transfer their meaning. Non-equivalent vocabulary of English language we viewed peculiarities of translation of the units-departures from language norm: dialecticisms, slang, vulgarisms, archaisms and other. We made sure in the fact that all these types of nonequivalent units always represent rather a complication as they often don't have equivalents in the vocabulary of the

target language. They also present difficulties because they often mix one with another and form so-called vernacular.

So we can make a conclusion that non-equivalent units in English bear quite concrete character and can be researched in the theory of translation.

REFERENCES

1. Бархударов Л.С. Язык и перевод: вопросы общей и частной теории перевода – М.: Академия, 2004. – 237с.
2. Верещагин Е.М. Язык и культура. – М. : Русский язык, 1990. – 387 с.
3. Зубкова Л.И. Лингвострановедческий подход в изучении национально-культурной специфики слова // Научно-методический сборник. – Воронеж, 1993. №43. – С. 157–158.
4. Иванов А.О. Безэквивалентная лексика. – Спб.: Союз, 2007, - 256с.
5. Кармин А.С. Культурология. Ч. 1. Морфология культуры. Гл. 2. Семиотика культуры. - СПб., 2001.
6. Мечковская, Н.Б. Социальная лингвистика. – М.: аспект Пресс, 2006. – 206с.
7. Стернин И.А. Контрастивная лингвистика. – М.: Восток-запад, 2006. – 206с.
8. Gladrow, W. Russischim Spiegelndes Deutschen / W. Gladrow. – Wien : Lang, 1998. – 271 S
9. <https://www.livescience.com>
10. <https://www.britannica.com/topic/language>

THE PROBLEM OF LEXICOGRAPHY

Avlaeva Saida Bozorovna
Karshi state university

ABSTRACT

The article provides the discussion of different definitions and prevailed approaches of lexicography and some related areas. Some linguists regarded lexicography as an independent scholarly discipline while others regarded it as a sub-discipline of linguistics. And the article analyses some types of dictionary which are involved by lexicographers .

Keywords: *editing, lexicography, practical lexicography, theoretical lexicography, independent discipline, prevail, approach, Metalexicography, linguistics*

АННОТАЦИЯ

В статье проводится обсуждение различных определений и преобладающих подходов лексикографии и некоторых смежных областей. Некоторые лингвисты рассматривали лексикографию как самостоятельную научную дисциплину, в то время как другие считали ее поддисциплиной лингвистики. А также в статье анализируются некоторые виды словарей, которыми занимаются лексикографы.

Ключевые слова: *редактирование, лексикография, практическая лексикография, теоретическая лексикография, самостоятельная дисциплина, преобладание, подход, металексикография, языкознание.*

INTRODUCTION

The simplest explanation of lexicography is that it is a scholarly discipline that involves compiling, writing, or editing dictionaries. Lexicography is widely considered an independent scholarly discipline, though it is a subfield within linguistics. Many consider lexicography to be divided into two related areas. The act of writing, or editing dictionaries is known as practical lexicography. The analysis or description of the vocabulary of a particular language, and the meaning that links certain words to others in a dictionary, is known as theoretical lexicography. Theoretical lexicography is especially concerned with developing theories regarding the structural and semantic relationships among words in the dictionary. Since it involves theoretical analysis of the lexicon, theoretical lexicography is also known as Metalexicography.

Different approaches prevail, ranging from Atkins and Rundell (2008: 4) saying, with regard to a theory of lexicography, that they "do not believe that such a thing exists", and Bejoint (2010: 381) saying: "I simply do not believe that there exists a theory of lexicography, and I very much doubt that there can be one", to lexicographers who firmly believe in a lexicographic theory, cf. Wiegand (1989), Bergenholtz and Tarp (2003), Gouws (2011), Tarp (2012). It is important to note that the supporters of a lexicographic theory do not all adhere to the same theory: there are different lexicographic theories but they all acknowledge the fact that the lexicographic practice is complemented by a theoretical component and that lexicography, with dictionaries as its subject matter, should be regarded as an independent discipline.

DISCUSSION AND RESULTS

Wiegand (1984:13) categorically denies that lexicography is a branch of applied linguistics or of lexicology, but when working outside a specific lexicographic theory, relations between lexicography and other disciplines are often postulated that go against the grain of lexicography as an independent discipline.

Lexicographers like Urdang (1963: 594) believe that "Lexicography, in practice is a form of applied linguistics ..." and Sinclair (1984: 7) denies the prospect of a theory of lexicography and believes that the relevant theory is to be found in or via the areas of linguistics and information technology. Geeraerts assumes that lexicography is part of linguistics but can hardly justify it as being a form of applied linguistics.

As a linguistic discipline, lexicography has paradoxical nature. On the one hand, almost everybody will agree to classify lexicography as a form of applied linguistics, but on the other hand, it is virtually impossible to give an adequate reply to the question what linguistic theory lexicography might be an application of. Lexicography, both practical and theoretical, has a long history, which predates the development of modern linguistics and has developed independently of it.

There is a definite confusion in the metalexigraphic discussion regarding the scope of lexicography and the borders with and relations to other disciplines. Henning Bergenholtz regarded lexicography as an independent discipline that does show some relation to parts of different other disciplines, e.g. information science and linguistics. His approach is not the only one; many people regard lexicography not as an independent discipline but as part of linguistics. Henning

Bergenholtz regarded part as lexicography while other people regarded as terminography or encyclopedology. He did not agree with that approach.

By giving attention to the foundation of lexicography, we can found out that some great linguists within Samuel Johnson's "Plan of a Dictionary" (1747) is an example of an early contribution to theoretical lexicography, and Philip Gove, editor-in-chief of *Webster's Third New International Dictionary* (1961) was the first dictionary editor to acknowledge explicitly the affect of new period of linguistics on his lexicographical practice. This raises the argument whether lexicography can be considered as a sub-discipline of linguistics. Some academic lexicographers do view lexicography as an applied linguistic practice; but some would argue that lexicography sits more comfortably within the broader remit of reference science, since it has much in common with other reference disciplines.

"The basic difference between lexicography and linguistics," says Sven Tarp, "is that they have two totally different subject fields: The subject field of linguistics is language, whereas the subject field of lexicography is dictionaries and lexicographic works in general" ("Beyond Lexicography" in *Lexicography at a Crossroads*, 2009). In 1971, Ladislav Zgusta, who was Diachronic linguist and lexicographer, brought out the first vital international handbook on lexicography, *Manual of Lexicography*, which endures the standard text in the sphere.

Samuel Johnson said, "I'm not so lost in lexicography yet, because I don't forget that words are the daughters of the earth and things are the sons of heaven." "Samuel Johnson analyzed the descriptions of 114,000 quotations, the use of words and connotations. always had the right to add instructions. I was skeptical of its use. "(Piet Van van Sterkenburg, *A Practical Guide to Lexicography*. John Benjamins, 2003)

The lexical direction in the field of English has long been historical. The first edition of the Short Oxford Dictionary, H.V. and F.G. Fowler, based on James Murray's *New English Dictionary of Historical Principles* (later renamed the Oxford English Dictionary), written in 1911. It is also worth noting that the first supplement to the OED was published in 1933, and the second for publication in 1950 in four thick volumes under the editorship of Robert Burchfield. By the way, this includes additional swearing, speech, and so on.

Dictionaries come in many shapes and sizes, in many shapes and formats; and studying them reflects this diversity. Academic lexicographers often specialize and focus their research on some aspect of lexicography, which can be either a particular type of dictionary (e.g. student dictionaries, bilingual dictionaries, historical

dictionaries, sign language dictionaries, slang dictionaries), or a specific aspect of the dictionary. compilation (e.g. style definition, usage notes, pronunciation handling). "In 1988 the first edition of the OED was available on CD and the second edition in 1992." (Piet van Sterkenburg, "A Dictionary of the Dictionary: Definition and History." A Practical Guide to Lexicography, edited by Piet van Sterkenburg. John Benjamins, 2003)

As we mentioned above, a dictionary is considered as a list of words with their definitions, a list of symbols, or a list of words with comparable words in other languages. Many dictionaries also provide pronunciation information; grammar information; word formation, history or etymology; illustrations; user manual; and examples in phrases or sentences. That's why most dictionaries are called as a lexicographers. Dictionaries are most often found in the form of books, but more and more dictionaries are being created in the form of software that runs from an electronic PDA or general purpose computer. We prefer to use a dictionary while studying or working, which can provide us with a quick translation as quickly as possible. However, compiling a dictionary is a rather complicated process. There are several stages of dictionary compilation tasks:

- collection of material
- selection of records and their location
- customization of each entry
- 1) selection of lexical units for inclusion
- 2) arrangement of articles (alphabetically, by groups, by frequency)
- 3) record setting (structure and content)
- 4) selection and arrangement of values (historical, empirical / actual / frequency, logical order)
- 5) definition of meanings (encyclopedic, descriptive, synonymous, cross-referential)
- 6) illustrative examples (quotes, corpus, for example)

Specialized lexicographic dictionaries help their users much better. The Dictionary of Lexicography (Hartmann and James 1998) defines lexicography as: The professional activity and academic field associated with dictionaries and other reference books. It consists of two main sections: lexicographic practice, or the creation of dictionaries, and lexicographic theory, or vocabulary research. ... It continues with a more complete description of both sections, including a list of several sections of lexicography, for example. author's lexicography, bilingual lexicography, encyclopedic lexicography, specialized lexicography, thesaurus

lexicography. With the aid of a diagram, he divides vocabulary research into four components, i.e. history, typology, criticism, and usage, while vocabulary building is divided into three components, i.e., field research, description, and presentation. However, there is a lack of notes on the user, content, structure and functions of the dictionaries, and in the dictionary, called on the cover a "professional reference", references to various theories of lexicography.

In the book *Lexicography: Dictionary of Basic Terminology* (Burkhanov, 1998), one can find an extensive interpretation of lexicography. The main issues in question are “the disciplinary status of lexicography, its relationship with other linguistic and non-linguistic disciplines, the scope of the lexicographic description, the methodology of lexicographic research, the typology of reference books created within the framework of lexicography, the methods of lexicographic presentation. ...” Various points of view on the position of lexicography are also given (indicating the relevant literature; they are not repeated here): “Lexicography is considered as a field of applied linguistics ..., a branch of computer science ..., a field of philological and historical research ..., a subject area, a theoretical aspect which belongs to the field of theoretical linguistics, while its practice belongs to the field of applied linguistics ...”. Burkhanov also refers to the fact that "lexicography is successfully developing its own theory." He also states that "the term 'lexicography' refers to the process, outcome, and theoretical evaluation of the creation of reference works that represent a wide range of heterogeneous knowledge structures..."

Burkhanov's description allows the experienced user to extract information comprehensively and provides a rough guide in terms of the degree to which information is conveyed in the dictionary. However, the important role of the user, and the really important notion of lexicography as a discipline in its own right, is not sufficiently advanced.

Dictionaries may either list values in the historical order in which they appeared, or may list values in order of popularity and most common use. Dictionaries also differ in their degree of encyclopedia, which provides a significant amount of background information, illustrations, etc., or degree of linguisticity, which concentrates on etymology, nuances of meaning, and quotations that demonstrate usage.

Any dictionary is designed to perform one or more functions. Dictionary features chosen by the dictionary creator(s) provide the basis for all lexicographic decisions, from the choice of introductory words, the choice of information types, to the choice of a place for information (for example, in an article or in an appendix).

There are two main types of functions. Communication-oriented features include text ingestion (comprehension), text production, text review, and translation. Knowledge-oriented functions deal with situations where the dictionary is used to obtain specific knowledge on a specific subject and to obtain general knowledge about something. An optimal dictionary is a dictionary that contains information that is directly related to the needs of users, related to one or more of these functions. It is important that information be presented in such a way that the cost of lexicographic information is kept to a minimum.

Most dictionaries are divided into linguistic and encyclopedic. Encyclopedic dictionaries can be general, containing articles on topics from a wide variety of fields; or they may specialize in a particular field such as art, biography, law, medicine, or philosophy. They may also be organized around a particular academic, cultural, ethnic, or national point of view. Linguistic dictionaries describe vocabulary units, their semantic structure, origin and use; words are usually given in alphabetical order. Linguistic dictionaries are divided into general and specialized dictionaries. Dictionary of Linguistics and Phonetics. This dictionary may standardised one-quantity allusion to linguistics. It contains extensive description from experts in phonetics, phonology, syntax, semantics, sociolinguistics, and psycholinguistics. Dictionary of phonetics and phonology. And this dictionary is divided into general and specialized dictionaries

General dictionaries contain monolingual and bilingual dictionaries.

A monolingual dictionary explains the meaning of a word in the language you are learning. A bilingual dictionary provides a translation or explanation using another language, a language you are familiar with, usually your own language.

Specialized dictionaries contain such kind of dictionaries like synonyms, antonyms, phrases, phrases, slang, neologisms; etymological, orthoepic, phraseological and other dictionaries.

Specialized dictionaries (also technical dictionaries) focus on linguistic and factual issues related to specific subject areas. A specialized vocabulary may have a relatively broad scope, e.g. picture dictionary in the sense that it covers several. Phraseological dictionaries serve to retell idioms, colloquial phrases as well as proverbs. They may be samples from the literature.

Etymological dictionaries discover contemporary words to mature forms of these word and shapes of those words in different languages.

Pronunciation dictionaries mostly accounts only pronunciation.

Neologism dictionaries include such kind of words that are newly became visible. Most second language learners are aware of merits and satisfaction of a well organized dictionaries. Most learners are conscious about how beneficial a bilingual dictionary while translating such kind of specific words that they can be interpreted so easily. Contrastingly a well edequate monolingual dictionary is very beneficial. It is visible that a single word may have more than one meanil subject areas, such as science and technology (multi-field dictionary), or their scope may be narrower, since they cover one specific subject area, such as law (single-field dictionary). or even a specific subfield such as contract law (subfield dictionary).Specialized dictionaries may be maximizing dictionaries, that is, they attempt to provide a comprehensive coverage of terms in the respective subject area, or they may be minimizing dictionaries, that is, they attempt to cover only a limited number of relevant specialized vocabularies. In general, dictionaries with multiple fields tend to minimize, while dictionaries with one field and subfields tend to maximize.

The first way a dictionary can help is by listing the values in such a way that the most common or frequently occurring ones are first and the most common ones are last. The corresponding dictionary will also provide sample sentences for each of the various meanings; this can solve a lot of problems if you can see how the word is actually used in the sentence.

The example should be handy in order to recognise how the word suits with other words in the sample. For example, we can't use a verb unless we know it must be followed by a gerund, an infinitive, a sentence, or something like that.

It is clear that the English language is famous for its confusing spelling, and the dictionary will obviously come in handy here. The dictionary will tell us if this spelling is British or American. In addition, we can even solve some grammatical problems, such as whether a verb has an incorrect past tense or an adjective has an incorrect comparative form.

CONCLUSION

The phonetic alphabet is used in dictionaries to tell us about the pronunciation of a particular word, and a special indication will help us put the stress in the right place.

Summing up, it is difficult to imagine our study or work without lexicography, because any schoolchild, student and even an experienced teacher, whose activities are closely related to learning or teaching a language, constantly needs a good dictionary that can always help in any situation. time. The main issue is that lexicography should be introduced and developed by lexicographers so that they

compile perfect and convenient dictionaries for people of all ages and for all branches of science.

REFERENCES

1. Atkins, B. T. Sue, and Michael Rundell. 2008. *The Oxford guide to practical lexicography*. Oxford: Oxford Univ. Press.
2. Bergenholtz, Henning and Sven Tarp. 2003. Two Opposing Theories: On H.E. Wiegand's Recent Discovery of Lexicographic Functions. *Hermes, Journal of Linguistics* 31: 171-196.
3. Howard Jackson *Lexicography: an Introduction*, Routledge, 2002.
4. Piet Van van Sterkenburg, *A Practical Guide to Lexicography*. John Benjamins, 2003
5. Zgusta, Ladislav. 2010. *Manual of lexicography*. *Janua Linguarum Series Maior* 39. Berlin: De Gruyter Mouton.
6. Henning Bergenholtz, *What is Lexicography*. 2012

ПРЕДЛОЖЕНИЕ СОЗДАНИЯ КОНЦЕПТУАЛЬНОГО МАГАЗИНА В ФОРМАТЕ POP-UP-SHOP, В КОНЦЕПЦИИ SUSTAINABLE FASHION



<https://doi.org/10.24412/2181-1784-2022-4-877-883>

Гайсина Р.Ш.

преподаватель кафедры «Дизайн одежды»

Национального института художества и дизайна имени Камолиддина
Бехзода. Узбекистан (Ташкент).

ABSTRACT

This article considers the concept of "sustainable fashion" as an actual problem in the fashion industry and ecology. The idea of this article is to create a concept store project in the Po-Up-Shop format, where goods made in the concept of ethical fashion and environmentally friendly textiles from designers, artists and artisans of Uzbekistan, Kazakhstan and other countries will be sold.

Keywords: *sustainable fashion, sustainable fashion, ethical fashion, concept store, pop-up store, recycling, upcycling, freecycling fashion industry.*

ANNOTATSIYA

Ushbu maqolada "barqaror moda" tushunchasi moda sanoati va ekologiyaning dolzarb muammosi sifatida ko'rib chiqilgan. Ushbu maqolaning g'oyasi Po-Up-Shop formatida kontseptual do'kon loyihasini yaratishdan iborat bo'lib, unda O'zbekiston, Qozog'iston va boshqa mamlakatlar dizaynerlari, rassomlari va hunarmandlarining axloqiy moda kontseptsiyasida ishlab chiqarilgan va ekologik toza to'qimachilik mahsulotlari taqdim etiladi va sotiladi.

Kalit so'zlar: *barqaror moda, sustainable fashion, axloqiy moda, kontseptsiya do'koni, pop-up store, recycling, upcycling, freecycling, moda industriyasi.*

АННОТАЦИЯ

Данная статья рассматривает понятие «устойчивая мода», как актуальную проблему в индустрии моды и экологии. Идея данной статьи заключается в создании проекта концептуального магазина в формате Pop-Up-Shop, где будут продаваться товары, изготовленные в концепции этической моды и экологически чистые текстильные изделия от дизайнеров, художников и ремесленников Узбекистана, Казахстана и других стран.

Ключевые слова: *устойчивая мода, sustainable fashion, этическая мода, концептуальный магазин, pop-up store, recycling, upcycling, freecycling, индустрия моды.*

ВВЕДЕНИЕ

Развитие «Устойчивой моды» остается актуальной на сегодняшний день, так как затрагивает процесс производства одежды и глобальную проблему экологии. Во всем мире отдельные дизайнеры и целые модные корпорации стремятся к сотрудничеству, поиску новых идей о том, как сделать моду этичной. В результате выработан свод правил в бизнесе, моде и повседневной жизни. Понятие, которое объединяет эти правила и становится главной тенденцией в развитии модной индустрии, называется «устойчивая мода» (sustainable fashion). Сам термин sustainability можно перевести как экологическая стабильность, устойчивость. Это подразумевает ответственное использование природных ресурсов в долгосрочной перспективе и бережное отношение к природе и людям.

ОБЗОР ЛИТЕРАТУРЫ:

Изучение проблемы «устойчивая мода», были отражены в статье Каюмовой Р.Ф. «К вопросу осознанного потребления в индустрии моды», в журнале «Международный научно-исследовательский журнал» 2019 [3], где автор приводит результаты анализа исследований в области сокращения производственного цикла изготовления одежды, а также последствий быстрой моды для потребителей и окружающей среды. Булатова А.Р. В статье «Принципы устойчивой моды» опубликованной в «Материалах VIII Международной научно-практической конференции. Безопасность городской среды». Омск, 2021[1], рассматривает само понятие устойчивой моды и ее принципы. Предоставлен анализ методов и процессов, с помощью которых дизайнерам удастся сделать моду этичной и безопасной для человека, сократить количество отходов производства и создать условия для длительного использования вещей. Гончаренко Д.В. в статье «Легкая промышленность в аспекте устойчивого развития», в журнале «Международный журнал гуманитарных и естественных наук» представил анализ влияния концепции устойчивости на сферу легкой промышленности [2].

Устойчивая мода (sustainable fashion) - явление, которое изменяет представление производителей и потребителей о способах переработки сырья и отходов, об образе жизни и привычках. Устойчивая мода это в первую очередь осознанность и забота о себе, других людях и окружающей среде [6].

Возможности реализовать продукцию устойчивой моды подразумевает создание концептуальных магазинов и «pop - up store» - площадок, а также «pop- Up- Shop» - передвижных мобильных магазинов.

До недавнего времени термин «pop-up store» был известен лишь самым продвинутым модникам, но теперь это понятие распространилось далеко за пределы профессионального fashion - сообщества. Pop - up store представляет собой временное место продажи товаров, организуемое на самых необычных площадках. Обычно pop-up store возникают в преддверии выхода лимитированных коллекций, специальных предложений или значимых дат в истории марки. Сам термин возник от английского слова «pop - up», означающего «всплывать», «неожиданно возникать». Местом появления pop - up store может стать абсолютно любая площадка – от привычных торговых центров до выставочных пространств, галерей, парков, улиц, музеев или даже пляжей. В первую очередь подобные временные торговые площадки привлекают покупателей возможностью приобрести уникальную вещь, а дизайнеры, в свою очередь, получают возможность воплотить свои самые смелые фантазии и позволить себе то, что в обычных магазинах не позволяет реализовать строго регламентированная имиджевая политика бренда [7].

Pop - Up - Shop представляют собой маленькие мобильные магазины, которые могут перемещаться с одного места в другое. Главное преимущество таких магазинов заключается в том, что розничным продавцам не нужно подписывать долгосрочную аренду или брать большие кредиты на открытие своих торговых точек. Магазины открываются на небольшой срок - от нескольких дней до нескольких месяцев. Такой формат, дает возможность опробовать новый дизайн магазина, технологию, коллекцию товаров или даже концепцию, не вкладывая при этом больших средств.

Идея данной статьи заключается в создании проекта концептуального магазина в формате Pop - Up-Shop, где будут продаваться товары, изготовленные в концепции этической моды и экологически чистые текстильные изделия от дизайнеров, художников и ремесленников Узбекистана, Казахстана и других стран. Источником вдохновения послужил образ «шарабадры» - телеги с разной мелочью, которую возят по улицам, и обменивают свой товар на бывшую в употреблении стеклотару. Шарабадра хорошо известна в регионах Средней Азии, и взрослые хорошо помнят ее с детства. К сожалению сейчас шаробадру редко встретишь. Товары, которые обменивались, были изготовлены из старых материалов (бумажные шарики на

резинке, завернутые в разноцветную фольгу, дудочки из жестяных банок, колечки, серьги и прочее). Товар в основном предназначался для детей. Когда такая телега проезжала по улицам, и продавец кричал - «Шарабадра!», дети толпой бежали за ней с пустыми бутылками в надежде что-нибудь приобрести. Сама идея передвижного магазина, обмена товара, бывшего в употреблении, изготовление товара из вторсырья послужила источником вдохновения для создания идеи Pop - Up - Shop.

Первый вариант - это Pop – Up - Shop который представлял бы собой небольшой автобус с откидной панелью, за которой скрывалась лавка (рис.1). Внутреннее пространство автобуса зрительно разделено на несколько зон: зона продажи текстильных изделий - одежда; зона продажи сувенирных изделий; зона продажи книг; зона продажи картин).



Рис. 1 Рабочий эскиз Pop-Up-Shop в виде автобуса

Зона продажи текстильных изделий (одежды) должна располагаться на верхних поручнях, где будут находиться модели на вешалках. А снизу вдоль окон в ящиках будет располагаться обувь.

Зона галантерейных изделий представляет собой деревянное колесо от телеги, подвешенное к потолку в задней части автобуса. Здесь будут висеть шарфы и платки. Снизу вдоль заднего окна находятся сундучки с различными сувенирными изделиями из керамики, войлока и т.п. (рис.2).

Зона продажи книг должна будет располагаться на стенах автобуса в нескольких местах, по периметру в виде полок с книгами и журналами по тематике. Также будут стоять несколько стульев, на которых можно будет посидеть и просмотреть книги.

Зона продажи картин - будет находиться на откидной панели.



Рис.2 Рабочий эскиз внутреннего пространства магазина

Второй вариант - это Pop - Up - Shop, который будет располагаться в торговом центре. Обычно в больших торговых центрах всегда есть место по центру в виде холла, которое может быть занято под проведение презентаций или развлекательных мероприятий. Pop-Up-Shop будет представлять собой лавку - арбу с товаром (рис.3).

Так же как и в первом варианте Pop - Up - Shop зрительно разделяется на зоны (зона продажи текстильных изделий - одежда, зона продажи сувенирных изделий, зона продажи книг, зона продажи картин). Здесь можно будет добавить информационную зону, два - три столика несколько удобных стульев. На столах будут стоять мониторы, с помощью которых посетители смогут просматривать фильмы по тематике.

Так как рассматривается создание Pop - Up - Shop для реализации изделий устойчивой моды, то предлагается просматривать фильмы, затрагивающие проблему быстрой моды и актуальности устойчивой моды.

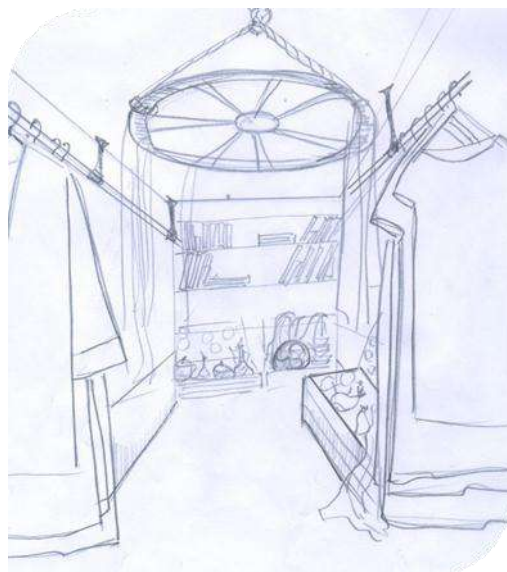
Еще одна зона, это зона «мастер - класса». Здесь создается возможность желающим попробовать самим, создать что - то своими руками, новое из старого. Зона «мастер - класса» предназначена как для детей, так и для взрослых. Эта зона представляет большой интерес, дает возможность донести, показать людям, что можно дать вторую жизнь старым вещам.



Рис.3 Рабочий эскиз Pop-Up-Shop в торговом центре в виде арбы

Другие варианты - идея обмена товара и продажа изделий «Recycling» и «upcycling», а также «freecycling».

«Recycling» буквально означает “повторный цикл”, подразумевая создание нового изделия путем переработки старых материалов.

«Upcycling» (от англ. «upcycling»: буквальный перевод - «более широкое применение») - это не переработка мусора, а вторичное использование вещей с созданием нового функционала.

Суть «freecycling» проста: отдавать другим ненужные тебе вещи. Стараться не покупать новые, а также пользоваться подержанными. Главное, что «freecycling» касается только тех вещей, которые всё ещё пригодны для использования по назначению [8].

Заключение: новая культура потребления, которая включает повторное использование материалов, безопасные условия труда, уважительное отношение к экологии в ц является актуальной на сегодняшний день, а создание и открытие Pop-Up-Shop становится оптимальным решением для реализации идей устойчивой моды.

REFERENCES

1. Булатова, А. Р. (2021). ПРИНЦИПЫ УСТОЙЧИВОЙ МОДЫ. In *Безопасность городской среды* (pp. 390-396).
2. Гончаренко, Д. В., & Картамышева, К. В. (2017). Легкая промышленность в аспекте устойчивого развития. *Международный журнал гуманитарных и естественных наук*, (12), 225-228.
3. Каюмова, Р. Ф. (2019). К вопросу осознанного потребления в индустрии моды. *Международный научно-исследовательский журнал*, (11-1 (89)).

4. Dr. Lola Shamukhitdinova «Темные стороны быстрой моды», презентация 2019г. 13 мая, Семинар «Концепция устойчивого развития, как актуальная задача для дизайна, искусства и ремесел», TU Dortmund, VWStifung.

5. Gabriele Mentges «Устойчивость и дизайн», презентация 2019г. 13 мая. Семинар «Концепция устойчивого развития, как актуальная задача для дизайна, искусства и ремесел», TU Dortmund, VWStifung.

Электронные ресурсы:

6. <https://minminds.com/sustainable-fashion/>

7. <https://www.elle.ru/moda/fashion-blog/modniy-fenomen-pop-up-store/>

8. <https://onpress.info/resajking-i-apsajking-что-i-zachem-131672>

9. <https://vegetarian.ru/tested/ustoychivaya-moda-что-nuzhno-znat>

10. <https://zza.delo.ua/know/novoe-vazhnoe-ustojchivaja-moda-346057/>

**КОНТРАКТОР АЗОТА (BRADIRHIZOBIUM JAPONICUM) ПОЧВЫ-
ХРАНИЛИЩА БАКТЕРИЙ И ФОСФОРА ФОССТИМ-3 БИОГРАФИЯ
БАКТЕРИЙ ТЕНЕВАЯ ПРОДУКЦИЯ**

Жахонгир Ҳамдамов Усмонали ўгли

Докторант, Научно-исследовательский институт
зерновых и бобовых культур

Республика Узбекистан, г. Андижан

Муаттархон Тожиева Эркинжон кизи

Студент, Ферганского государственного университета

Тожиев Эргашали Ахадович

ассистент, Ферганский политехнический институт,

E-mail: ergashalitojiyev88@gmail.com

АННОТАЦИЯ

*Определить влияние азотфиксирующих бактерий (*Bradirhizobium japonicum*) на первый посев сои и их формирование в корнях растений сои, почвы, содержащие азотфиксирующие (*Rhizobium japonicum*) бактерии и новые фосфордеградирующие бактериальные удобрения ФОССТИМ-3.*

*Ключевые слова: Соя, Baraka, Tumaris MM-3, *Bradirhizobium japonicum*, нитрогин, бактериальное удобрение FOSSTIM3, азотфиксирующие токсины.*

**NITROGEN CONTRACTOR (BRADIRHIZOBIUM JAPONICUM)
SOILS STORING BACTERIA AND PHOSPHORUS DISORDER FOSSTIM-3
BACTERIAL BIOGRAPHY SHADOW PRODUCTION**

Jahongir Hamdamov Usmonali ugli

Doctoral student Research Institute cereals and legumes
Republic of Uzbekistan, Andijan

Muattarkhon Tojiev Erkinjon kizi

student, Fergana State University

Ergashali Tojiyev Axadovich

Assistant, Fergana Polytechnic Institute,

ABSTRACT

*Determine the effect of nitrogen-fixing bacteria on *Bradirhizobium japonicum* and the formation of new phosphorus-containing bacteria FOSSTIM-3 on their soybean roots.*

Keywords: Soybean, Baraka, Tumaris MM-3, *Bradirhizobium japonicum*, nitrogen, bacterial fertilizer FOSSTIM3, nitrogen-fixing toxins.

ВСТУПЛЕНИЕ

В настоящее время безопасность пищевых продуктов является приоритетом для здоровья человека во всех странах. Общеизвестно, что основная часть потребляемой нами сельскохозяйственной продукции выращивается на наших землях. Основные процессы, происходящие в почве, зависят от наличия живых микроорганизмов и их активности. Между растениями и микроорганизмами существует взаимозависимость, под влиянием которой формируется почвенное плодородие, и для осуществления этих процессов необходимо, чтобы растительные остатки в наших почвах обогащались органическим веществом. В настоящее время бактериальные биоудобрения и биопрепараты с участием полезных микроорганизмов производятся в сельскохозяйственных отраслях многих развитых стран. В частности, в России, Японии, США, Нидерландах и других странах бактериальные биоудобрения и биопрепараты применяют для повышения плодородия почвы, выращивания абсолютно безвредной, экологически чистой продукции.

Уровень знания проблемы: За счет превращения свободного азота воздуха в биологический азот и накопления его в почве за счет деятельности соевых бактерий возможно повышение азотной продуктивности «на безвозмездной основе» в среднем на 65-130 ц/га с гектара. [1].

Бактерии *Rhizobium* живут в почве 15-17 лет, ожидая своего «хозяина», когда в почве создадутся благоприятные условия (влажность, воздух). [2].

Физико-химический состав почвы улучшается за счет усвоения чистого азота воздуха клубневыми бактериями в корнях растений сои, причем 80-100 кг чистого азота накапливается и частично очищает почвенный слой от вредных химических солей и других элементов.[3].

При обработке семян сои штаммами нитрагина урожайность зерна увеличивается на 7-12 ц за счет того, что растение в достаточной мере снабжается азотом под влиянием клубеньковых бактерий в почве [4].

Результаты применения обогащенного семенами сои *Bradirhizobium japonicum* СКБ-137 в 2000 г. на поле семян сои Центрального опытного поля НИИ зернобобовых культур в 2000 г. были очень низкими, хотя в среднем 56,8 проростков на корень однонедельной травы, проросшей в 2006 г. без

повторного посева семян сои в поле без обогащения *Rhizobium japonicum*, и в среднем 172-178 семян на растение в стадии цветения и бобовой культуры. [5]. Однако образцы, взятые из ранее обогащенных почв, не использовались для обогащения новой затененной зоны.

Цель исследования: На основании вышеприведенных научных источников одной из основных задач исследований является заражение ранее затененных участков с использованием ранее обогащенных (6-8 лет) почв азотфиксирующими бактериями (*Rhizobium japonicum*) и формирование нового бактериального FOSSTIM3 для определения действие биоудобрений.

Для проведения опыта азотфиксирующий (*Bradirhizobium japonicum*) на центральном опытном поле НИИ зернобобовых культур брали из слоев 0-15 см (10 кг, 15 кг) и 15-25 см (10 кг, 15 кг) почвы с новыми бактериями, вместе с биоудобрением обогащали и высаживали семена сои.

Опытный участок выполнен в 4-кратной повторности, площадь поверхности плуга 100,8 кв.м (ширина 4,80 м, длина 21 м), расчетных рядов 4, защитных рядов 4, количество вариантов 14 схема посадки 60x5-1. Он приведен в экспериментальной системе (табл. 1).

Таблица 1

| Параметры эксперимента | Соя Разновидност и |
|---|--------------------------|
| 10 кг почвы, взятой из слоя 0-15 см. | Барака |
| | Тумарис ММ-3 |
| Биоудобрение FOSSTIM3 на 15 кг почвы слоем 0-15 см | Барака |
| | Тумарис ММ-3 |
| слой почвы 0-15см FOSSTIM3 биоудобрение (попутно перемешивая семена) | Барака |
| | Тумарис ММ-3 |
| Контроль (не обогащенный почвой) | Барака |
| | Тумарис ММ-3 |
| 10 кг почвы, взятой из слоя 15-25 см. | Барака |

| | | |
|--|--------------|--------------|
| | | Тумарис ММ-3 |
| 15 кг почвы, взятой из слоя 15-25 см, было обогащено FOSSTIM3. | Барака | |
| | Тумарис ММ-3 | |
| Биоудобрение FOSSTIM3 слой 15-25см (одновременное перемешивание семян) | Барака | |
| | Тумарис ММ-3 | |

ЭКСПЕРИМЕНТАЛЬНАЯ СИСТЕМА

Примечание: Почвы, использованные для эксперимента, были ранее обогащены (6-8 лет) азотфиксирующими бактериями (*Bradirhizobium japonicum*) и в настоящее время получены из участков, где в корнях высаженных растений образуются безазотистые азотфиксирующие бактерии (*Bradirhizobium japonicum*). в этих почвах.

РЕЗУЛЬТАТЫ ИССЛЕДОВАНИЯ:

В период полного перехода клубней в корневой части посаженного для опыта растения сои в каждую фазу роста растения определяли среднее количество клубней, образовавшихся в корне 10 растений из вариантов на одно растение. У сортов сои Барака 1-2 вариантов в фазу полного 1-го листообразования формировались азотфиксирующие клубни в среднем 3,0 и 1,5 ед. В фазу цветения растений эти показатели усиливались. В 3-м и 7-м вариантах Томарис ММ-3 средний показатель составил 14,5 и 9,8 ед. При переходе к бобовой стадии резко возрастает образование пучков на корнях растений. Установлено, что оттенок сорта Барака увеличился в среднем на 48,5 у корней 1-го варианта и на 62,0 у 2-го варианта. В течение первой, полной стадии созревания растения их количество несколько увеличивалось. Количество общих бактерий в корнях сои Томарис ММ-3 1-го варианта с меньшим содержанием почвы составило 35,5, а в корнях сои контрольного варианта того же сорта эти азотфиксирующие стебли не обнаружены.

Отмечено, что у растений, достигших стадии полного созревания, образование хохолков на корнях значительно снижено, их окраска бурая и впитывается в почву. Так было и с Томарис ММ-3. Так как сорт Томарис ММ-3 среднеспелый, образование клубней начало останавливаться раньше.

ВЫВОДЫ

1. Инфицированность и образование азотфиксирующих бактерий в корнях сои в варианте азотфиксатора *Bradirhizobium japonicum* на 15 кг почвы, содержащей 0-15 см слоев почвы и фосфордеградирующего бактериального удобрения ФОССТИМЗ, значительно выше.

2. В последующие годы этого опыта количество азотфиксирующих бактерий в корнях растений на этих участках увеличивалось при дальнейшем увеличении количества азотаккумулирующих *Bradirhizobium japonicum*, учете влажности почвы и совместном посеве семян сои. с новым биологическим удобрением FOSSTIMЗ, разлагающим фосфор;

3. В результате контроль (необогаченный почвой) обеспечивает повышение урожайности сои (количество стручков, семян, масса) в среднем на 2,5-4,0 ц/га при значительном повышении продуктивности сои (количество стручков, количество семян, вес). В то же время улучшилось и плодородие почвы.

REFERENCES

1. Сиддиков Р., Маннопова М., Эгамов И. Ери бойнинг-эли бой // Вестник сельского хозяйства Узбекистана №9.2004.19б.
2. Л.М.Доросинский “Клубеньковые бактерии и нитрагин. Л.Колос” 1970 г.
3. Ёрматова Д.Ё., Бойниезов Э.Сохранение плодородия почвы // Вестник сельского хозяйства Узбекистана №6.2008.5б.
4. Тангирова Г.Тень: нормы высева, химический состав. Журнал сельского хозяйства Узбекистана. АГРО ИЛИМ 2007. Выпуск 4, с.9.
5. М.Маннопова, Р.Сиддиков, Б.Мирзаахмедов «РЕКОМЕНДАЦИЯ» по агротехнике основного и среднего возделывания сои в Узбекистане Андижан-2007. 8-б.
6. Тожиев Э. А., Косимова Х. Х. Изучение процесса получения фурфурола в присутствии серной кислоты из отходов //Universum: технические науки. – 2022. – №. 1-3 (94). – С. 27-29.
7. Тожиев Э. А. ОПРЕДЕЛЕНИЕ ФУРФУРИЛОВОГО СПИРТА И ОКСИДОВ ФУРФУРИЛОВОГО СПИРТА //Universum: технические науки. – 2020. – №. 12-4 (81). – С. 72-74.
8. Абдсарова, Д. К., Хошимов, И. Э. У., Тожиев, Э. А., & Мирзахужаева, Н. Н. К. (2019). Получение спиртов из растительных отходов промышленным

способом содержащих пятичленных гетероциклических спиртов. *Universum: технические науки*, (11-1 (68)), 96-98.

9. Axadovich, T. E., & Xolmatovna, Q. X. (2021). CHIQUINDILARDAN SULFAT KISLOTA ISHTIROKIDA FURFUROL OLISH JARAYONINI O'RGANISH. *Eurasian Journal of Academic Research*, 1(9), 50-53.

10. Турдибоев, И. Х. У. (2020). Использование фенолформальдегидно-фурановых связывающих в литейном производстве. *Universum: технические науки*, (7-3 (76)), 48-52.

11. Матякубов, Р. (2021). Синтез исследование свойств ацеталей и кеталей фуранового ряда. *Universum: технические науки*, (5-4), 54-57.

ZIG'IR MOYINI RAFINATSIYA QILISH

Boltayev Umid Satimbayevich

Urganch davlat universiteti, Kimyoviy texnologiyalar fakulteti,
texnika fanlari doktori

Abdullayeva Feruza Bayjon qizi

UrDU Kimyoviy texnologiyalar fakulteti, Oziq-ovqat texnologiyalarini ishlab
chiqarish va qayta ishlash texnologiyasi yo'nalishi magistranti,

Achilova Sanobar Sabirovna

Urganch davlat universiteti,
Kimyoviy texnologiyalar fakulteti PhD katta o'qituvchisi

Urazmatov Jasurbek Javlonbergan o'g'li

UrDU Kimyoviy texnologiyalar fakulteti, Oziq-ovqat texnologiyalari yo'nalishi
talabasi

ANNOTATSIYA

Ushbu maqolada muallif Zig'ir moyini rafinatsiya qilish texnologiyasi haqida ma'lumotlarni keltirib o'tgan. Bugungi zamonaviy dunyo ishlab chiqarish sohasidagi har bir detalga zamonaviy nigoh bilan qarashga undaydi. Shu jumladan har bir sohani zamonaviy innovatsion texnologiyalardan foydalangan tarzda ishlab chiqarish qilish maqsadga muvofiq bo'ladi.

Kalit so'zlar: yog'-moy sanoati, moy juvoz, oziq-ovqat sanoati, ekstraksiya, moyli hom ashyo, zig'ir urug'i va moyi, meva danaklari va sabzavot urug'lari, margarin mahsulotlari, dezodorasiya, qadoqlangan o'simlik yog'i, shrot, olein kislotasi.

АННОТАЦИЯ

В данной статье автор приводит информацию о технологии рафинации льняного масла. Современный мир поощряет современный взгляд на каждую деталь в производстве. В частности, каждую отрасль желательно производить с использованием современных инновационных технологий.

Ключевые слова: масложировая промышленность, масложировая промышленность, пищевая промышленность, экстракция, маслосырье, семена и масло льна, семена фруктов и овощей, маргариновая продукция, дезодорация, фасованное масло, шрот, олеиновая кислота.

ABSTRACT

In this article, the author provides information on the technology of refining flaxseed oil. Today's modern world encourages a modern look at every detail in

manufacturing. In particular, it is desirable to produce each industry using modern innovative technologies.

Keywords: *oil industry, oil industry, food industry, extraction, oil raw materials, flaxseed and flaxseed oil, fruit and vegetable seeds, margarine products, mayonnaise, deodorization, packaged vegetable oil, shrot, oleic acid.*

KIRISH

Dunyo miqyosida oziq-ovqat mahsulotlari ishlab chiqarish hajmining o'sishi aholi soni va ehtiyojlarining ko'payishidan ortda qolayotgani sohada amalga oshirilishi lozim bo'lgan ishlarning ko'lami kengligidan dalolatdir. Shu bois yuritilayotgan islohotlar samarasini yanada oshirish, davlat va jamiyatning har tomonlama, jadal rivojlanishi uchun shart-sharoitlar yaratish, mamlakatimizni modernizasiya qilish hamda hayotning barcha sohalarini liberallashtirish bo'yicha ustuvor yo'nalishlarni amalga tatbiq etish maqsadida Prezidentimiz Shavkat Mirziyoyev 2019 yil 16 yanvar kuni PQ-4118 sonli "yog'-moy tarmog'ini yanada rivojlantirish bo'yicha qo'shimcha chora-tadbirlar va sohani boshqarishda bozor mexanizmlarini joriy etish to'g'risi"dagi qarori imzolandi. Bunga ko'ra mamlakatda yog'-moy tarmog'ini rivojlantirish, aholi ehtiyojini yanada to'laroq qondirish maqsadida ishlab chiqarish hajmlarini oshirish va tayyor mahsulotlar assortimentlarini ko'paytirish bo'yicha kompleks chora-tadbirlar amalga oshirilmoqda. Ayniqsa, Prezidentimizning agrar sohaga ilg'or agrosanoat texnologiyalarini jalb etish, qishloq xo'jaligi infratuzilmasi, irrigasiya va meliorasiya tizimlarini rivojlantirish va rekonstruksiya qilish, marketing va jahon bozorlariga chiqish bo'yicha yangi texnologiyalarni joriy qilish zarurati va bunda xorijiy investisiyalarning tutgan o'rni haqidagi mulohazalari e'tiborga molikdir [1].

MUHOKAMA VA NATIJALAR

Zig'ir va kanop moylarini rafinatsiyalash. Bularning tarkibidagi ko'p miqdordagi o'ta to'yinmagan linol (15-30%), linolen (44-61%), izolinol kislotalarining bo'lishi hisobiga bular quriydigan moylar hisoblanadi. Moyda sterinlar, fosfatidlar, uglevodlar bo'lib, shuningdek ular bo'yovchi moddalar mavjud. O'ta to'yinmagan bu moylarda kislotalarning borligi, neytrallashtirishda misellyar qatlami yupqa va harakatchan sovunli plyonkalar hosil bo'lishiga olib kelib, kungaboqar va paxta moylari soapstoklari uchun xarakterli bo'lgan soapstok parchalari shakllanishi qiyin kechishi aniqlandi. Unda hosil bo'layotgan sovunli sistemalar gidrofil komplekslari: fosfatidlar, uglevodlar bilan muvozanatlanadi.

Rafinatsiya qilingan yog'ni iste'molga yoki texnik maqsadda ishlatish mumkin. Rafinatsiyalanmagan yog' va moylarni esa ishlatish qiyinchilikka olib keladi, ba'zi bir hollarda umuman ishlatib bo'lmaydi. Yog' tarkibidagi aralashmalar har xil bo'lganligi uchun rafinatsiya jarayoni kompleks usulda ya'ni moydan chiqarib tashlanayotgan aralashmaning tarkibi, xususiyatiga qarab har xil reagentlar yordamida ketma-ket operatsiyalar bilan olib boriladi.

| Moylar | Tokoferol- lar mg% | Sterinlar | Sovunlanmay- digan moddalar | Fosfatid- lar, % |
|--------------------------|-----------------------|-----------|--------------------------------|---------------------|
| Kungaboqar | 70 atrofida | 0,50-0,91 | 0,5-0,9 | 0,20-1,40 |
| Paxta | 80-100 | 0,31 | 0,5-1,5 | 1,12-2,55 |
| Soya (ekstraksiyalangan) | 90-180 | - | 0,2-0,3 | 1,90-4,50 |
| Raps | 50 atrofida | 0,35 | 0,2-1,0 | 1,15-1,28 |
| Zig'ir | - | 0,42 | 0,5-1,1 | 0,1-0,88 |
| Yeryong'oq | 20-50 | 0,25 | 0,1-0,2 | 0,20-0,28 |

Zamonaviy rafinatsiya texnikasining rivojlanishi masalalarni kompleks hal qiladi va o'simlik moylari hamroh moddalardan tozalanib, hosil bo'lgan mahsulotlarni oziq-ovqat sifatida va texnik maqsadda ishlatiladi. O'simlik yog'idan fosfatidlarni ajratib olib oziq-ovqat va yem sifatida, ishlatilishi sanoatda ko'p qo'llaniladi. Hozirgi paytda yog'dan qimmatli mahsulot sterin va vitaminlarni ajratib olish usullari mavjud. Shuningdek, paxta moyidan gossipol mustaqil mahsulot sifatida ajratib olish usuli ishlab chiqilgan. Bunday moylarni qayta ishlash uchun 85% li fosfor kislotasini qo'llash taklif etilgan. U moy massasiga nisbatan 0,1-0,2% miqdorda qo'shiladi. Zig'ir moyini qayta ishlaganda fosfor kislotasi miqdori 0,4-0,5% gacha oshiriladi.

Soapstok namligini rafinatsiyalangan moy ko'rsatkichlariga ta'siri

| Rafinatsiyalangan moyning ko'rsatkichlari. | Soapstokning namligi, % | | | | | |
|---|-------------------------|------|------|------|------|------|
| | 22.2 | 30.0 | 35.0 | 40.0 | 46.5 | 50.0 |
| Chiqish miqdori% | 90.8 | 90.3 | 89.7 | 88.8 | 87.6 | 86.9 |
| Rangi, qizil birlikda, 13.5sm qalinlikda 35 | 12.4 | 11.9 | 8.6 | 8.0 | 8.0 | 8.0 |

| | | | | | | |
|-------------------------|-----|-------|-------|-------|-------|-------|
| sariq birlikda | | | | | | |
| Kislota soni, mg KOH | 0.3 | 0.286 | 0.299 | 0.295 | 0.298 | 0.289 |

Seleksiyachilar rapsning kam eruk kislotali kanola navidan tashqari kam linolenli navini ham yaratishdi. Zig'irning kam linolen kislotali navi ham olingan. Shuningdek, ko'p palmitinli, ko'p stearinli, ko'p linolli, yuqori to'yingan va kam to'yingan soya yog'lari ham olingan.

Moyni rafinatsiyalash jarayonida NaOH dan foydalaniladi. Bu tadqiqot ishida 1.18 konsentratsiyali eritmada foydalanildi. Rafinatsiyalanmagan zig'ir moyining kislota soni 4.27 KOH kôrsatkichlari va rafinatsiya jarayonidan keyin 2.4 KOH kôrsatkichni isbotladi va rang birligi 36, tôq sariq rang. Namligi 0.14 aniqlandi.

Ishqoriy rafinatsiyalash, yuvish va quritish texnologiyalarining printsipl sxemalari. Moylarni noxush ta'm va hid beruvchi moddalardan tozalash texnologiyalarining printsipl sxemasi. Rafinatsiyalangan moylarning sifat ko'rsatkichlari.

XULOSA

Sanoat usulida olingan o'simlik moylari uchqletsiridlar aralashmasi hamda yog'simon moddalardan tashkil topgan. Yog'simon moddalar o'simlikning yog'li to'qimalarida yig'ilib boradi va yog' birga ajratib olinadi va ular hamrox moddalar deyiladi.

Bu moddalar yog' va moylar tarkibida oz miqdorda bo'lsa ham uning xususiyatlariga sezilarli ta'sir ko'rsatadi. Bularga tarkibida fosfor bo'lgan moddalar (fosfolipidlar), pigmentlar (karotin, ksantofill, gossipol, xlorfill), mumlar (mumsimon moddalar), tokoferollar va yog'da eruvchi vitaminlar, sterollar (steridlar), erkin yog' kislotalar, ta'm va hid beruvchi boshqa organik moddalar, sulfolipidlar, glikolipidlar, glikoproteidlar, fosfoproteid birikmalar.

Hamroh moddalarning ayrimlari yog'ning rangi, hidi va ta'mini buzib, uning ozuqaviy va tovar sifatiga salbiy ta'sir qilsa, ayrimlari keyingi qayta ishlash jarayonlarini qiyinlashtiradi.



REFERENCES

1. Qodirov Y.Q., Ruziboyev A.T., Abdurahimov A.A. / YOG'LARNI RAFINATSIYALASH VA KATALITIK MODIFIKASIYALASH DARSLIK. Toshkent-2020
2. Каримова, М.А. Определение жирнокислотного состава семян льна посевного ГЖХ-методом /М.А. Каримова, А.Ш. Рамазанов// Химия в технологии и медицине: Материалы Всерос. науч.-практич. конф.- Махачкала, 2002. - С. 115 - 117.
3. Каримова, М.А. Масло семян льна: поиск путей использования в качестве БАД к пище /М.А. Каримова, Э.Ф. Степанова// Медлайн. - 2004. - №8-9. - С. 58-59.

BIOLOGICAL ACTIVITY OF SYNTEZIROVANNYX SOEDINENIY PRODUCTION N, N- POLYMETILEN BIS [(NO-AROMATILO- CYCLOALKANOLOILO) KARBAMATOV]

S.J.Samadov,

F.F. Nazarov,

F.S. Nazarov.

Karshi Institute of Engineering Economics.

ABSTRACT

The article describes the biological activity of N, N-hexamethylene bis [(cycloalkanol) -carbamate] and its application in the national economy. Numerous studies in the field of derivatives of carbamates and bis-carbamates are currently being awakened not only by theoretical, but also by practical needs.

Keywords: *Defoliantes, herbicides, pesticides, growth regulators, N, N-hexamethylene bis [(cycloalkanoloilo) -carbamates], SSJ-1 N, N-hexamethylene bis [(L'-borneoilo) -carbamate], N, N-hexamethylene bis [(cycloalkanoloilo) -carbamates].*

АННОТАЦИЯ

В статье описана биологическая активность N,N-гексаметилен-бис[(циклоалканол)-карбамата] и его применение в народном хозяйстве. Многочисленные исследования в области производных карбаматов и бискарбаматов в настоящее время пробуждаются не только теоретическими, но и практическими потребностями.

Ключевые слова: *Дефолианты, гербициды, пестициды, регуляторы роста, N,N-гексаметилен-бис[(циклоалкалоило)-карбаматы], SSJ-1 N,N-гексаметилен-бис[(L'-борнеоил)-карбамат], N,N-гексаметилен-бис [(циклоалканолоил) -карбаматы].*

INTRODUCTION

From this point of view, derivatives of carbamates and bis-carbamates are of undoubted interest as substances with technical biological pharmacological activity. They are successfully used in almost all sectors of the national economy, in particular, in the technology of rubber vulcanization accelerators, additives and lubricating oils, they are used as starting products for the production of polymers, even in organic synthesis and as corrosion inhibitors.

As is known from the literature and patent data, among the derivatives of carbamates, compounds with different, diverse activities have been identified and

introduced [1, 2]. In this series, herbicides, pesticides, defoliants, technical plant growth regulators, medical and pharmacological preparations, and many others were found.

DISCUSSION AND RESULTS

The growth-stimulating activity of the synthesized compounds was studied in the laboratory of phytotoxicology of the Institute of Chemistry of Plant Substances of the Academy of Sciences of Uzbekistan.

Five new, previously unknown derivatives of N,N-hexamethylene bis[(cycloalkanoly)-carbamates] were studied. The studies were carried out in triplicate in order to experimentally determine the sensitivity of cultures to the action of drugs and establish its optimal effective concentration.

It is known that stimulating concentrations can be taken by those concentrations under the action of which the maximum stimulation is observed. The maximum stimulation of the roots and stems of seedlings of tomato varieties "Temp-8" was obtained by soaking the seeds in a 0.01-0.001% solution (at a dilution of 750 times) SSZh-1 N,N- hexamethylene bis [(L-borneoilo)-carbamate] . Stimulation of root growth was 107.5%, and the stem part 125.7% compared with the control. And when the seeds were soaked, the concentration of 0.1% in the SSG-2 solution, the stimulation of root growth was 123.3, and the stem part was 115.5% compared with the control. Research results. The study of preparations of the SSZh-1-5 class for growth-stimulating activity on cucumber seeds (Uzbekistan variety) gave very good results. The stem showed the greatest growth in preparations of SSZh-1: N,N-hexamethylene bis [(L-borneoilo)-carbamate] and SSZh-3: derivatives of N,N-hexamethylene bis [(cycloalkanoly)- carbamates] at a concentration of 0.01% compared with the control (Roslin), increased by 14%, respectively. The study of the studied preparations for the growth-stimulating activity of cotton showed that the preparations contributed to the germination of seeds and the development of the root system of seedlings, for example, the preparation SSG-1 N,N-hexamethylene bis [(L-borneoilo)-carbamate] at a concentration of 0.001% accelerated the germination of seeds by 3 day 13 to 15.7% higher than control.

Conclusion. Thus, the media of the tested preparations, SSZh-1, SSZh-2, SSZh-3, SSZh-4 and SSZh-5, are the most effective growth-stimulating preparations of vegetable crops in laboratory conditions, and a further deeper study in the field is recommended [3].

Growth-promoting activity of bis-cyclocarbamates derivatives

Table 1.

| Ciphers | Name drug | Concentrated radios % | Germination seeds through Day 5, % | Growth of seedlings on the 10th day, % | |
|---------|--|-----------------------|------------------------------------|--|-------|
| | | | | root | stem |
| SSJ-1 | N,N-hexa methylene bis [(L-boron neoilo)- carbamate] | Biotest cucumbers | | | |
| | | 0,1 | 100,0 | 80,7 | 90,8 |
| | | 0,01 | 69,3 | 106,7 | 125,7 |
| | | 0,001 | 53,6 | 123,6 | 148,7 |
| | The control | H ₂ O | 76,9 | 100,0 | 100,0 |
| | Roslyn | 0,75 | 85,0 | 104,8 | 110,2 |
| SSJ-2 | N,N-hexamethylene bis [(benzyloilo)- carbamate] | 0,1 | 100,0 | 106,7 | 113,8 |
| | | 0,01 | 76,9 | 101,6 | 112,3 |
| | | 0,001 | 64,3 | 101,2 | 110,5 |
| | | The control | H ₂ O | 76,9 | 100,0 |
| | Roslyn | 0,75 | 85,0 | 104,8 | 110,2 |
| SSJ-3 | N,N-hexamethylene bis [(cyclohexanoloyl)-carbamate] | 0,1 | 69,3 | 107,7 | 120,8 |
| | | 0,01 | 84,6 | 111,1 | 122,8 |
| | | 0,001 | 84,6 | 127,7 | 126,0 |
| | | The control | H ₂ O | 76,9 | 100,0 |
| | Roslyn | 0,75 | 80 | 106,2 | 105,0 |
| SSJ-4 | N,N-hexamethylene bis [(corichoilo)-carbamate] | 0,1 | 90,0 | 89,7 | 100,9 |
| | | 0,01 | 90,0 | 125,0 | 154,0 |
| | | 0,001 | 90,0 | 105,0 | 101,6 |
| | | The control | H ₂ O | 76,9 | 100,0 |
| | Roslyn | 0,75 | 86,2 | 106,2 | 105,0 |
| SSJ-5 | N,N-hexamethylene bis [(p-ferrocenylphenoxy)carbamate] | 0,1 | 97,2 | 106,1 | 109,7 |
| | | 0,01 | 100,0 | 104,3 | 114,9 |
| | | 0,001 | 99,3 | 112,2 | 124,2 |
| | | The control | H ₂ O | 90,2 | 100,0 |
| | Roslyn | 0,75 | 90,1 | 106,2 | 105,0 |

REFERENCES

1. Kulkarni G.H., Naik E.H., Tandel S.K., Rajappa S. Контра-термодинамическая транс-этирификация карбаматов методом противоатаки, без фосгенный и без метилизационный путь к карбаматным пестицидам. //Tetrahedron, 1991, т-47, №7, с.1249-1256.
2. Miyano Tetsuju, Suzuki Kunio, Harada Nobuo. Производные 3-карбамоилоксианкил пропионовой кислоты в качестве полупродуктов. //пат.4914227 США, МКИ⁷ C07 C125/06, C07 D243/06; заявл.16.05.2006, опубл.03.04.1990.

3. Махсумов А.Г., Хатамова М.С., Атаходжаева М.А. Технология производства гексаметилен бис [(метилоило) карбамата] и его химические свойства// Кимёвий технология. Назорат ва бошқарув, Т., 2007-№2, б.22-28.
4. Самадов С.Ж. Назаров Ф.С. Бекназаров Э.М. Назаров Ф.Ф. Биологическая активность синтезированных соединений производных N, N- полиметилена бис [(но-ароматило-циклоалканолоило) карбаматов]. *Universum: технические науки*. "Технические науки" 2021 3(84).
5. Самадов С.Ж. Назаров Ф.С. Бекназаров Э.М. Назаров Ф.Ф. Математическое описание технологических процессов и аппаратов. *Universum: технические науки*. "Технические науки" 2021 5(86).
6. Назаров, Ф. Ф., Назаров, Ф. С., Шабарова, У. Н., & Файзуллаев, Н. И. (2021). ПАР-КАРБОНАТНАЯ КОНВЕРСИЯ МЕТАНА. *Universum: технические науки*, (6-3 (87)), 53-58.
7. Nazarov, F. F., & Nazarov, F. S. (2022). DISPLACED LIGAND COPPER (II) COMPLEXES WITH QUINAZOLONE-4 AND ITS DERIVATIVES. *Oriental renaissance: Innovative, educational, natural and social sciences*, 2(2), 841-846.

СОВЕРШЕНСТВОВАНИЕ ДЕЯТЕЛЬНОСТИ КОНФЕДЕРАЦИИ РАБОТОДАТЕЛЕЙ В РЕСПУБЛИКЕ УЗБЕКИСТАН

Сапарниязов Нурпулат

(магистрант Ташкентского государственного юридического университета,
направления 70420113-Трудовое право)

АННОТАЦИЯ

В статье рассматриваются правовой статус Конфедерации работодателей, ее основная цель и задачи. В целях дальнейшего улучшения деятельности Конфедерации приводится сравнительный анализ опыта зарубежных стран (Россия, Германия, Испания, Франция), на основе которых выдвигаются разработанные предложения.

Ключевые слова: *Конфедерация работодателей, совершенствование нормативной основы деятельности Конфедерации работодателей, сравнительно-правовой опыт деятельности объединения работодателей зарубежных стран, совершенствование деятельности Конфедерации работодателей.*

IMPROVING THE ACTIVITIES OF THE CONFEDERATION OF EMPLOYERS IN THE REPUBLIC OF UZBEKISTAN

Saparniyazov Nurpulat

(Master's student of the Tashkent State University of Law, 70420113-Labor law
direction)

ABSTRACT

The article discusses the legal status of the Confederation of Employers, its main goal and objectives. In order to further improve the activities of the Confederation, a comparative analysis of the experience of foreign countries (Russia, Germany, Spain, France) is given, on the basis of which developed proposals are put forward.

Keywords: *Confederation of Employers, improvement of the regulatory framework for the activities of the Confederation of Employers, comparative legal experience in the activities of the association of employers of foreign countries, improvement of the activities of the Confederation of Employers.*

ВВЕДЕНИЕ

Эволюция развития конфедерации работодателей имеет весьма специфическую особенность, и главной причиной появления такой конфедерации служило стремительное развитие рыночной реформы в экономической сфере Узбекистана. В первые годы своей независимости создание объединения работодателей хоть и была в повестке дальнейшего становления правового государства, однако острой необходимости в нем Узбекистан изначально не испытывал.

Стоит отметить, что Узбекистан одним из первых стран СНГ принял Трудовой кодекс, однако вопрос о создании Конфедерации работодателей был разрешен лишь в 2018 году благодаря трехстороннему соглашению между председателями Торгово-промышленной Палаты Узбекистана, Ассоциации «Узчармсаноат» и Ассоциации «Узтекстильпром»¹⁹⁵.

Основная цель создания данной конфедерации заключалась в защите интересов работодателей в экономических, социально-трудовых отношениях на национальном уровне в Республике Узбекистан.

К сожалению на сегодняшний день в Узбекистане отсутствует соответствующего нормативно-правового акта, регулирующей деятельность Конфедерации работодателей. Однако, в том же 2018 году был принят ее Устав. Справедливости ради стоит отметить, что по своей функциональной природе данная конфедерация заслуживает более серьезного и конкретного нормативного урегулирования их деятельности, также как и Закон «О профессиональных союзах, правах и гарантиях их деятельности» от 2 июля 1992 года № 638-ХП, которым определен юридический статус этой самой массовой общественной организации в стране. Напомним, что на сегодняшний день данный утратил свою силу в связи с принятием нового Закона "О профессиональных союзах" от 06.12.2019 г. № ЗРУ-588¹⁹⁶.

ОБСУЖДЕНИЕ И РЕЗУЛЬТАТЫ

В Уставе Конфедерация работодателей Узбекистана перечислены основная цель и задачи, которые в полне соответствуют ее столь масштабному уровню. Однако исходя из принципов Теории и государства права можем отметить, что всякий идеально составленный закон не имеет смысла, если не разработан в полне уместный механизм осуществления его цели и задачи. В связи с этим

¹⁹⁵ Постановление Кабинета Министров Республики Узбекистан «О трехсторонних комиссиях по социально-трудовым вопросам» от от 03.07.2019 г. № 553

¹⁹⁶ Закона Республики Узбекистан "О профессиональных союзах" от от 06.12.2019 г. № ЗРУ-588

представляется целесообразным исследовать деятельность Конфедерации работодателей на основе изучения зарубежного опыта.

Российская Федерация

В России история становления союза работодателей непосредственно связано с экономическими реформами, проведенные после распада Советского союза. В этих целях в России в 2002 году был принят Федеральный Закон «Об объединениях работодателей»¹⁹⁷, призванный урегулировать их деятельность на ряду с Трудовым кодексом Российской Федерации. В соответствии с настоящим законом союз работодателей был легально назван "объединением работодателей".

Объединение работодателей по российскому законодательству – это некоммерческая организация, объединяющая на добровольной основе работодателей для представительства интересов и защиты прав своих членов во взаимоотношениях с профсоюзами, органами государственной власти и органами местного самоуправления. Стоит отметить, что правовой статус Объединения работодателей мало чем отличается от Конфедерации работодателей, как и большая часть настоящего закона. В связи с этим остановимся лишь на значительных отличиях.

В соответствии со ст. 4 Закона «Об объединениях работодателей» Объединения работодателей могут создаваться по территориальному (региональному, межрегиональному), отраслевому, территориально-отраслевому признакам. Такое деление является вполне логичным и уместным, учитывая территориальный объем страны, которые не опираясь лишь на головное управления будут живее и системно взаимодействовать с друг другом.

В ст.6 данного Закона отмечено про независимость объединения от органов государственной власти, органов местного самоуправления, профессиональных союзов и их объединений, политических партий и движений, других общественных организаций (объединений). Наличие данной нормы на законодательном уровне подчеркивает их независимость, а также оказывает защиту от оказания давления со стороны государственных органов. Внедрение данной нормы в Устав организации либо в специально разработанном нормативно-правовом акте обеспечит действительную независимость Конфедерации работодателей и защитит их от всякого вмешательства в их деятельность со стороны государственных органов, за исключением случаев,

¹⁹⁷ Федеральный Закон «Об объединениях работодателей» от 27.11.2002 N 156-ФЗ

если она противоречит осуществляемым в стране реформам либо законодательству.

Любой нормативно-правовой акт должен содержать права и обязанности субъектов той или иной отрасли, а также ответственность за нарушение либо невыполнение соглашений, регулирующих социально-трудовые отношения и связанные с ними экономические отношения и заключенных объединением работодателей. Имплементация данной нормы будет служить как предупредительная функция и обеспечит профессиональный подход субъектами к своим обязанностям.

И наконец, последним, но немаловажным атрибутом национального законодательства является правовое регулирование порядка реорганизации и ликвидации объединения работодателей. На первый взгляд, может показаться излишним предложение данной нормы в качестве элемента совершенствования национального регулятора, учитывая, что в Узбекистане имеется Закон Республики Узбекистан "О банкротстве", содержащий полный порядок ликвидации организации, однако специфика правового статуса Конфедерации требует самостоятельный порядок их реорганизации и ликвидации.

Германия

На сегодняшний день в Германии осуществляет свою деятельность Федеральное объединение Союзов предпринимателей (от немец. Bundesvereinigung der Deutschen Arbeitgeberverbände) сокращенно BDA, является главной объединенной организацией работодателей в Германии. Членами являются более 40 отраслевых союзов от Автомобильной до Сахарной промышленности. Стоит отметить, что объединения работодателей в Германии работают уже на протяжении последних сто лет, при этом его создание рассматривалось как ответная реакция на создание профсоюза работников.

Помимо BDA функционируют еще 3 объединения работодателей: Bundesverband der Deutschen Industrie BDI (Федеральный Союз германской промышленности), Deutscher Industrie- und Handelstag – DIHK (Конгресс торгово-промышленных палат), ZDH- Zentralverband des Deutschen Handwerks (Центральный союз немецких объединений ремесленников). Несмотря на обилие специальных объединений не стоит делать вывод, что функционально все они предназначены для выполнения одной задачи. Например¹⁹⁸:

¹⁹⁸ Г.Б. Рожко «Сравнительный анализ правового регулирования механизмов согласования интересов в системах социального партнерства России и Германии» («Юридический мир», 2011, N 11)

BDA – выступает как представитель интересов всех отраслей экономики и предприятий разной величины, занимается вопросами социальной политики;

BDI - представляет только промышленность и занимаются вопросами экономической политики;

DINK - занимается организацией торгово-промышленных палат (ТПП) для решения всех региональных вопросов. При этом следует отметить, что если в BDA и BDI членство добровольно, то в DINK – обязательно. Для ZDH установлена норма представительства как добровольное, так и обязательное¹⁹⁹.

В уставе BDA установлено цель и основная задача, к числу которых относятся:

- через работу в рабочих группах и комиссиях по выработке замечаний к проектам законодательных и нормативных актов и отстаивание своих позиций в органах законодательной и исполнительной власти разных уровней;
- разработка концепций по социально-трудовым вопросам (трудовое право, безработица, здравоохранение, молодежь и др.);
- участие в управлении социальным страхованием;
- личные контакты с представителями законодательной и исполнительной власти, профсоюзов, церкви и др. организаций;
- информирование через средства массовой информации своей позиции по конкретным вопросам социально-трудовых отношений.

В целом краткое изучение немецкого опыта касательно объединений работодателей показало главные отличия и общности. Помимо этого, многолетняя практика союза работодателей имеют и положительные моменты, как открытость в переговорах, хорошая информированность показала ее эффективность в снижении напряженности во взаимоотношениях между государством, работодателями и профсоюзами. В связи с этим представляется целесообразным изучить вопрос о внедрении следующих положений в национальное законодательство для достижения поставленных целей, а также усовершенствования деятельности Конфедерации работодателей:

1. В Германии предпринимателям позволяется право относить на себестоимость продукции взносы, выплачиваемые работодателями в некоммерческие объединения, в частности работодателей. Однако, автор осмелился немного модернизировать данную норму. Дополнить Налоговый кодекс Республики Узбекистан нормой, предусматривающий снижения

¹⁹⁹ Bispinck, Reinhard / Dribbusch, Heiner (2008): Tarifkonkurrenz der Gewerkschaften zwischen Ueber- und Unterbietung, in: Sozialer Fortschritt Vol. 57 (6), S. 153–16

стоимости налога на прибыль юридических лиц с учетом того, что они будучи членами Конфедерации и так выплачивают членские взносы.

2. Более широкое участие представителей профсоюзов и работодателей в разработке долгосрочных и среднесрочных программ развития экономики, социального блока, прежде всего системы социального страхования.

В большинстве зарубежных стран, в частности в России, Бразилия, Испания, Финляндия, Швеция и других на законодательном уровне предусмотрен вопрос правовой защиты интересов объединений работодателей²⁰⁰. Очевидно, что Устав Конфедерации работодателей не уделяет достаточного внимания, хотя стоит отметить, что в нем слово "защита" встречается 10 раз. В качестве аргумента своих утверждений можем привести следующие проблемные случаи из практики.

Большинство работодателей понесли огромные потери в период пандемии Коронавируса. Как известно, с конца марта месяца 2020 года в стране из-за стремительного роста заражения населения Covid19 был объявлен карантин, в течение которого определенная часть работодателей, чьи деятельности никак невозможно было организовать дистанционно были вынуждены приостановить свою работу, при этом сохранив за своими работниками среднемесячные заработные платы. Финансовые возможности некоторых работодателей оставляли желать лучшего, в связи с тем, что предприятия не приносят дохода, однако убытки в виде выплаты заработной платы за простои не по вине работника продолжали увеличиваться. В результате большинство работодателей отказывались выплачивать заработную плату, что в конечном итоге породил спор между сторонами трудового договора.

Еще одним из актуальных проблем для работодателя нормой является положения ст. 237 Трудового кодекса. Напоминаем, что в соответствии с данной статьей запрещается прекращение трудовой договора с беременными женщинами и женщинами, имеющих детей в возрасте до трех лет, по инициативе работодателя не допускается, кроме случаев полной ликвидации предприятия, когда прекращение трудового договора допускается с обязательным трудоустройством. Из содержания данной нормы становится

²⁰⁰ Вильфред Шефер. Тарифный договор: в помощь интересующимся. 6-е дополненное издание / Издательство Федерального Объединения Немецких Профсоюзов. Русский перевод: ARBEIT UND LEBEN, Arbeitskreits fur die Bundesrepublik Deutschland E.V., Дюссельдорф / INTERTEXT Fremdsprachendienst e. G., Niederlassung Berlin. Финансирование перевода осуществлено при содействии Федерального министерства по труду и социальным вопросам. Бонн. // Эффективные профсоюзные технологии. Издательство Уральского института повышения квалификации профсоюзных кадров. Екатеринбург, 2000.

очевидным, что даже если беременная женщина или женщина, имеющая ребенка до трех лет может сколько угодно безнаказанно нарушать правила внутреннего трудового распорядка, поскольку законодательство запрещает работодателям прекратить с ними трудовой договор. В этом случае законодательство просто закрывает глаза на финансовые убытки работодателя. В этом случае, Конфедерация работодателей должна была отстаивать интересы работодателя.

Спор о праве является спором в отношении применения трудового законодательства, а также коллективных соглашений, в котором работники восстанавливают нарушенное право и/или требуют устранения препятствий, мешающих в их реализации.

В вышеперечисленных странах осуществляют свою деятельность так называемые трудовой или арбитражный суд. Считаем целесообразным внедрить данную практику, что предоставляет спорящим сторонам справедливо разрешить имеющийся конфликт.

ЗАКЛЮЧЕНИЕ

Интересным для нас представляется опыт зарубежных стран с целью рассмотрения механизмов урегулирования социально-трудовых конфликтов и сравнения их с системой, сложившейся в стране, с тем, чтобы иметь возможность выделить положительные черты данного механизма и предложить соответствующие законодательные изменения с учётом правовых и национальных особенностей Узбекистана. Специализированные трудовые суды существуют в ряде стран Латинской Америки, Северной и Центральной Европы. В этих целях, предлагается создать трудовой арбитраж из числа опытных, грамотных и объективных членов Конфедерации работодателей и Профессионального союза на паритетных началах.

Зарубежный опыт развитых стран показало, что медийное составляющее деятельности конфедерации работодателей также играет немаловажную роль. В ходе исследования выяснилось, что почти во всех изученных странах, в частности:

Филиппины - <https://ecop.org.ph>;

Латвия - <https://lddk.lv/en/about-lddk/more-about-lddk/>;

Дания - <https://www.da.dk/en/>;

Великобритания - <https://www.cbi.org.uk> и др. имеются официальный сайт, где можно узнать общую информацию (контакты, перечень подведомственных

организаций, сведения о руководителях) нормативно-правовые акты, информация по размещению заказов на поставки и оказание услуг, о новостях, о судебных спорах, в которых принимали участие члены конфедерации и другие сведения. Осмелимся предположить, что большая часть работодателей не знают о наличии данной конфедерации, о его целях и функциональных задачах. Роль официального сайта той или иной организации заключается в обеспечении доступа населения к информации об их деятельности.

Обращаясь к мировой практике, хотелось бы отметить, что результаты исследования и разработанные на их основе предложения и рекомендации сыграют огромную роль в правовом урегулировании и дальнейшем совершенствовании деятельности Конфедерации работодателей.

REFERENCES

1. Конституция Республики Узбекистан. – Ташкент: Узбекистан, 2018 г. – С.39.
2. Трудовой Кодекс Республики Узбекистан. //Кодексы Республики Узбекистан. – Ташкент: “Адолат”, 2018 г.
3. Конвенции МОТ «О свободе ассоциации и защите права на организацию» (№ 87) 1948 г.
4. Закона Республики Узбекистан "О профессиональных союзах" от от 06.12.2019 г. № ЗРУ-588
5. Постановление Кабинета Министров Республики Узбекистан «О трехсторонних комиссиях по социально-трудовым вопросам» от от 03.07.2019 г. № 553
6. Федеральный Закон «Об объединениях работодателей» от 27.11.2002 N 156-ФЗ
7. Г.Б. Рожко «Сравнительный анализ правового регулирования механизмов согласования интересов в системах социального партнерства России и Германии» («Юридический мир», 2011, N 11)
8. Bispinck, Reinhard / Dribbusch, Heiner (2008): Tarifkonkurrenz der Gewerkschaften zwischen Ueber- und Unterbietung, in: Sozialer Fortschritt Vol. 57 (6), S. 153–163
9. Вильфред Шефер. Тарифный договор: в помощь интересующимся. 6-е дополненное издание / Издательство Федерального Объединения Немецких Профсоюзов. Русский перевод: ARBEIT UND LEBEN, Arbeitskreits fur die Bundesrepublik Deutschland E.V., Дюссельдорф / INTERTEXT

Fremdsprachendienst e. G., Niederlassung Berlin. Финансирование перевода осуществлено при содействии Федерального министерства по труду и социальным вопросам. Бонн. // Эффективные профсоюзные технологии. Издательство Уральского института повышения квалификации профсоюзных кадров. Екатеринбург, 2000.

Электронные образовательные ресурсы

1. <http://www.lex.uz>
2. <http://www.norma.uz>
3. <http://www.mft.uz>
4. http://constitution.org/constit_.htm
5. <http://law.onecle.com/texas/business/index.html>

ANALYSIS OF BABUR'S CHARACTERISTICS IN KHAYRIDDIN SULTANOV'S LITERARY WORK "BABURIYNAMA"

Khayrullayeva Kamola Ravshanovna

English language teacher at Bukhara State Medical Institute,
Bukhara, Uzbekistan

ABSTRACT

This article provides an in-depth look at Khayriddin Sultanov's "Baburiynama". This literary work is devoted to Zahiriddin Muhammad Babur who was one of the most famous historical figures. While writing this article pwe mostly paid attention to the passages describing the character of Babur. Samples and descriptions of Babur's characteristics as a king or head of the family are given.

Keywords: *Zahiriddin Muhammad Babur, Amir Temur, Khayriddin Sultanov, "Baburiynama", Ibrahim Lodhi, Prince, Palace, Fencing, Archery, Kabul, India.*

АННОТАЦИЯ

В данной статье подробно рассматривается «Бабурийнаме» Хайриiddина Султанова. Это литературное произведение посвящено Захириiddину Мухаммаду Бабуру, одному из самых известных исторических деятелей. При написании этой статьи мы в основном обращали внимание на отрывки, описывающие характер Бабура. Приведены образцы и описания характеристик Бабура как царя или главы рода.

Ключевые слова: *Захириiddин Мухаммад Бабуру, Амир Темур, Хайриiddин Султанов, «Бабурийнама», Ибрагим Лодхи, князь, дворец, фехтование, стрельба из лука, Кабул, Индия.*

INTRODUCTION

Zahiriddin Muhammad Babur is one of the most complex, the most attractive, the most dramatic figures in our history. There are countless examples of Uzbek and english literary works about his exemplary life and creative products. In this article, we have decided to study the work of the Uzbek writer Khayriddin Sultanov, who devoted many years of his life to the study of Babur's life and created unique works. The book "Baburiynama", written by the famous writer, skillfully illustrates the unique characteristics of Zahiriddin as a young king, commander, and later as a father and an experienced ruler. We have selected such fragments from the work and tried to analyze them.

Babur succeeded to the throne of Andijan as a result of his father's untimely death. There is no doubt that the 11-year-old young ruler is still very inexperienced in

public administration. Khayriddin Sultanov describes the situation in his book as follows: “Before Babur could cross the borders of Samarkand he received bad news: his younger brother, Jahongir Mirzo, had taken the throne and was waiting for his brother with a sword.”

Babur always tried to instill in his children the virtues that he had. The literary work skillfully depicts similar aspects of Babur: “A compassionate and kind father, Zahiriddin Muhammad Babur, always encouraged his children to be in harmony and unity, tried to instill this feeling in their blood. His letters to Humayun, full of example and discipline, are an example of this. It turns out that he sent letters to other boys. ”

DISCUSSION AND RESULTS

The courage and bravery of Zahiruddin, an unparalleled warrior and a ruler who always cared for his warriors was praised all over the world. Khayriddin Sultanov emphasizes this in many parts of his work: “We know from history that Babur was a great commander. The honor of being a great commander is achieved through great victories. Babur's unparalleled victories still amaze the world. Researchers around the world admitted, "Babur is the bravest of men." From the age of twelve, still on the throne, roaming the kingdom with worries, raids and invasions, Babur Mirza won many victories: sometimes-over Shaibanikhan, sometimes-over the Afghan princes, sometimes-over Ibrahim Lodi, sometimes-over Rano Sango."

The more accurately and truthfully Babur thinks about historical events, historical figures, and natural phenomena, the more courageously he speaks about the peculiarities of his personality. The great flaw in his character is that he does not hide his guilt, and does not hide from the reader his sufferings, the inner, painful contradictions of the soul.

It makes the reader think involuntarily. What is the reason for the deep truth that has always controlled the pen of a great thinker, a man of great power? Why is this necessary? After all, in the eyes of contemporaries and future generations, it was not difficult for Babur Mirza to turn a blind eye to the unpleasant situations that could overshadow his historical classics. Did anyone dare to accuse him of lying, in modern parlance, of falsifying history?

From the point of view of Khayriddin Sulstonov, there were two reasons for this. The wise men of the ancient world used to abstain from lying on a sheet of white paper. Because they always began the word in the name of God. Both the paper and the words written on it were considered sacred at the level of bread. Babur Mirza, of

course, grew up in such an intelligent environment from a young age, so it is clear that he adhered to this tradition of the time. The second reason is closely related to Babur's courage, honesty and arrogance. In the pages of the "Baburnama", the truth is seen as the main criterion of Babur's life. Babur's moral point of view, his spiritual analysis, is very cruel. When he evaluates the actions of others, he puts them first. "

This is not the only incident in Babur's life. There are many examples of this in Babur's autobiographic book "Baburnama". Remembering the astrologer Muhammad Sharif, who served in his palace, Babur laughs bitterly at his false prophecies. When the time came to fight, this astrologer often tried to avenge Babur's martyrdom with false prophecies. Tonight, Mirrix is a western sor, and the warrior will be defeated, and the commander, who does not listen to such fabrications, will win on the contrary.

It is clear, then, that Babur understood the divine truth, the superstitious beliefs, and was able to find the only right path in a complex, dangerous historical environment.

Khayriddin Sultanov also made it clear that Babur was very demanding of his soldiers as a ruler: "It is known that Babur established a very strict discipline among his army. His hatred for the soldiers, who unjustly oppressed the people and engaged in looting, was boundless. From Babur's point of view, such haters will inevitably be cursed and retaliated against. Or else, Babur narrates an incident that took place while he was in the Yam district. In this village, he strictly orders his soldiers to return the forcibly taken property to its owner by morning. The next day, he recalls, Cherik did not have a spear in his hand or a piece of string - it was all returned to the wind. "

Babur, who treated all members of the religion equally, ordered that all be treated with the same respect: It is well known that, regardless of their sect, they have fought hard against oppression. "

Zahiriddin Muhammad Babur was always legally proud of the genius of his great ancestor Amir Temur. This sense of pride undoubtedly played a decisive role in his development as a great statesman and cultural figure around the world. In his memoirs, Hazrat Babur always mentions the name of Amir Temur with great respect and sincerity. From the first pages of the "Baburnama", he notes with pleasure and pride that his lineage goes back to the great genealogy of Timur.

If Amir Temur intended to add glory to the state, to further enhance his position and prestige from the conquest of India, Babur Mirza's intentions were fragmentary - "let's think for ourselves", that is, stable was to capture a province. Because it is clear from the above-mentioned scene that this period was the most difficult, unfortunate, in the life of Babur Mirza, when his work was progressing and declining.

Due to the severe tests of fate, Zahiriddin Muhammad Babur Mirza was forced to wander around on horseback all his life. It was not always possible to realize the glorious creative plans of his heart, to build unique buildings in the world like his great ancestor Temur. But even if it was a moment of struggle, marching, and royal worries, he devoted himself to creativity, which was the essence of his life. He saw the meaning of life not in destruction, but in creation, and he rejoiced in it. Whether in Samarkand, or in Ush, or in Kabul or Delhi, they tried to leave behind good deeds and beautiful buildings. In particular, during his short life of less than five years in India, he made great efforts to develop this country, which has become his second home. As in his lifetime, he compared his work in this area with the criteria of the great Amir Temur.

CONCLUSION

Babur Mirza was only lucky to rule in India for five years. These years of war, unparalleled suffering, endless human suffering, and longing for the homeland were the period of formation of the new Turkic-Indian state and the heyday of the sensitive poet Babur's poetry.

Although Babur came to these lands as a conqueror by the decree of history, Paradise, for example, took possession of this land by the will of destiny. Although he missed his homeland, Andijan, the great Samarkand, where he lived through the hardships of his life, he loved the Indian soil and the Indian people, tried to make it prosperous, united the hostile tribes and founded a centralized giant state. Babur's historical service was that, on the one hand, he continued the activities of the Timurid dynasty in Turkestan, which was abolished in Turkestan due to the invasion of Shaibanikhan, and on the other hand, he and his descendants opened a new page in the history of Indian statehood. As a conqueror who conquered Indian property, he did not take the wealth of the country to his homeland, but spent all that he had brought from his homeland on the beautification and development of this land. Famous classical monuments and architectural wonders, born of the material and spiritual treasures of the Baburid dynasty, not only add to the beauty and glory of India today, but also bring huge economic benefits.

REFERENCES

1. Ravshanovna, Khayrullayeva Kamola, and Hakimova Muhabbat Alimovna. "THE EXEMPLARY LIFE OF BABUR MIRZA IN THE INTERPRETATION OF STEPHEN MEREDITH."

2. Kamolov Ikhtiyor Nigmatullayevich, Khayrullayeva Kamola Ravshanovna and Quvvatova Dilrabo Khabibovna THE IMAGE OF BABUR IN THE INTERPRETATION OF HAROLD LAMB. *Journal of Contemporary Issues in Business and Government* Vol. 27, No. 4, 2021. P-ISSN: 2204-1990; E-ISSN: 1323-6903. DOI: 10.47750/cibg.2021.27.04.015. <https://cibg.org.au/>.
3. Khayrullayeva Kamola Ravshanovna. INTERPRETATION OF ZAHIRIDDIN MUHAMMAD BABUR'S IMAGE IN UZBEK AND WORLD LITERATURE. *EPRA International Journal of Research and Development (IJRD)*, Volume: 5 | Issue: 5 | May 2020. SJIF Impact Factor: 7.001 | ISI I.F.Value:1.241 | Journal DOI: 10.36713/epra2016. ISSN: 2455-7838(Online).
4. Ravshanovna, Khayrullayeva Kamola. "The image of babur mirza in the interpretation of stephen meredith." *ACADEMICIA: An International Multidisciplinary Research Journal* 11.11 (2021): 239-244.
5. Khayrullayeva Kamola Ravshanovna. (2022). THE IMAGE OF BABUR AS KING AND LEGATE IN WESTERN ENGLISH AND UZBEK PROSE. *JournalNX - A Multidisciplinary Peer Reviewed Journal*, 8(2), 134–138. <https://doi.org/10.17605/OSF.IO/PNJZD>
6. Khayrullayeva, K. (2022). Similarities and differences in the plot of the works by Flora Anna Steele and Pirimkul Kadyrov. *Science and Education*, 3(3), 515-519. Retrieved from <https://www.openscience.uz/index.php/sciedu/article/view/2794>
7. Khayrullayeva Kamola Ravshanovna. (2022). TYPOLOGICAL SIMILARITIES IN FLORA ANNA STEELE'S "KING-ERRANT" AND PIRIMKUL KADYROV'S "STARRY NIGHTS" IN THE INTERPRETATION OF THE KING AND COMMANDER BABUR. *Eurasian Journal of Academic Research*, 2(3), 105–108. <https://doi.org/10.5281/zenodo.6368804>
8. Нематова, З. Т., & Хакимова, М. А. (2021). Идеи об идеальном человеке, языке, процветании в эволюции общественно-политических взглядов узбекских джадидов начала XX века. *Central Asian journal of theoretical & applied sciences*, 2(5), 219-224.
9. Mukhabbat, K. Nematova Zebo Lexical innovations of the early English language period (XVI century). *International Engineering for Research and Development*. -2020.-№, 5(9).
10. Nematova Zebo Tursunboevna. (2022). Various types of assessment in language teaching and learning. *Eurasian journal of social sciences, philosophy and culture*, 2(3), 140–145. <https://doi.org/10.5281/zenodo.6378822>

11. Habibova, M. N. (2021). JORJINA HOUELLNING “QUEEN OF THE DESERT” BIOGRAFIK ASARIDA GERTRUDA BELL TIMSOLI TASVIRI. ACADEMIC RESEARCH IN EDUCATIONAL SCIENCES, 2(2), 770-778. <https://doi.org/10.24411/2181-1385-2021-00260>
12. Habibova, M. N. (2021). The theme feminism in the epistolary novels in modern times. ISJ Theoretical & Applied Science, 11 (103), 1101-1105. SoI: <http://s-o-i.org/1.1/TAS-11-103-124> DoI: <https://dx.doi.org/10.15863/TAS.2021.11.103.124> Scopus ASCC: 1200.
13. Ziyodillaeva Mahbuba Ermatovna. (2022). BILLINGUALIZM IN UZBEK AND CHICANO LITERATURE. MARTIN ESPADA AND SADRIDDIN AYNIIY AS A FAMOUS BILINGUAL REPRESENTATIVES. EURASIAN JOURNAL OF ACADEMIC RESEARCH2, 2(3), 363–368.
14. Зиёдиллаева Махбуба Эрматовна. (2022). БИЛЛИНГВИЗМ В УЗБЕКСКОЙ И ЧИКАНСКОЙ ЛИТЕРАТУРЕ. МАРТИН ЭСПАДА И САДРИДДИН АЙНИЙ КАК ИЗВЕСТНЫЕ ДВУЯЗЫЧНЫЕ ПРЕДСТАВИТЕЛИ. EURASIAN JOURNAL OF SOCIAL SCIENCES, PHILOSOPHY AND CULTURE, 2(3), 177–182.
15. Ziyodillaeva Mahbuba Ermatovna. (2022). ITERLINGUISTIC FEATURES OF AMERICAN ENGLISH AND MEXICAN SPANISH. SOCIOLINGUISTIC RESEARCH ON CHICANO ENGLISH. Galaxy International Interdisciplinary Research Journal, 10(2), 328–332.
16. Davlatova Mukhayyo Hasanovna. (2022). ASPECTUAL AND LEXICAL-SEMANTIC CLASSIFICATION OF VERBS. *JournalNX - A Multidisciplinary Peer Reviewed Journal*, 8(2), 116–121. <https://doi.org/10.17605/OSF.IO/BXDHT>.
17. Davlatova M.H. Aspectual variability of informatiobn culture in the history of the English language.-International Journal of Integrated Education, Volume3, Issue III, March 2020.-P.34-38
18. Davlatova, M. H. (2020). An Integrative history of Aspectual meanings. *JournalNX-A Multidisciplinary Peer Reviewed Journal*, Volume6, (4), 17-22.
19. Davlatova M.H. Variability of Aspectual Meanings in English.-European Journal of Research and Reflection in Educational Science, Volume.7 No.12.2019.-P.778-780
20. Davlatova M.H. An Integrative history of Aspectual meanings.-*JournalNX-A Multidisciplinary Peer Reviewed Journal*, Volume 6, ISSUE 4, Apr.-2020.-P.17-22

XORIJIY MAMLAKATLAR QONUNCHILIGIDA NIKOHDAN AJRATISHNING O'ZIGA XOS XUSUSIYATLARI VA TARTIBI

Qilichova Munira Azimjon qizi

TDYU magistranti.

muniraqilichova@gmail.com

ANNOTATSIYA

Maqolada xorijiy mamlakatlarda nikohdan ajratish bilan bog'liq ishlarnig o'ziga xos xususiyatlarini tadqiq qilish orqali milliy qonunchilikni hamda mavjud amaliyotni takomillashtirish maqsad qilingan. Xususan, O'zbekiston Respublikasida hamda Buyuk Britaniya, Amerika qo'shma shtatlari, Yaponiya, Germaniya va Belorussiya kabi davlatlarda nikohdan ajratishning o'ziga xos xususiyatlari va tartibini tahlil qilish, huquqiy jihatdan qiyoslash orqali nikohdan ajratish bilan bog'liq munosabatlarning umumiy va farqli jihatlari qonunchilik va amaliyot nuqtai nazaridan yoritib berilgan. Tadqiqotni amalga oshirishda tizimli-funksional, formal-mantiqiy, qiyosiy-huquqiy tahlil kabi metodlardan foydalanilgan. Tadqiqotning dolzarbligi oila va nikoh munosabatlarining har doim har bir davlatning siyosati markazida turishi bilan ajralib turadi. Tadqiqot natijasida yuqorida keltirilgan xorijiy davlatlarda nikohdan ajratishning tartibi va qonunchiligining samarali jihatlari milliy qonunchilikka joriy qilish bo'yicha hamda amaliyotni takomillashtirish bo'yicha taklif va xulosalar berishga erishilgan. Ushbu taklif va xulosalar asosida O'zbekiston Respublikasida nikohdan ajratish bilan bog'liq munosabatlar tartibiga solinishining takomillashuviga erishiladi.

***Kalit so'zlar:** nikoh, oila, nikohdan ajratish, er-xotinning huquq va majburiyatlari.*

ОСОБЕННОСТИ И ПОРЯДОК РАСТОРЖЕНИЯ БРАКА В ИНОСТРАННОМ ПРАВЕ

Киличова Мунира Азимжон кизи

Магистр ТГЮУ.

muniraqilichova@gmail.com

АННОТОЦИЯ

Статья направлена на совершенствование национального законодательства и существующей практики путем изучения специфики бракоразводных процессов в зарубежных странах. В частности, проведен

анализ особенностей и процедур расторжения брака в Республике Узбекистан и в Великобритании, США, Японии, Германии и Беларуси, общие и различные аспекты отношений расторжения брака в юридическом сопоставлении с точки зрения. В исследовании использовались такие методы, как системно-функциональный, формально-логический, сравнительно-правовой анализ. Актуальность исследования заключается в том, что семейно-брачные отношения всегда находились в центре политики каждого государства. В исследовании приводятся предложения и выводы по внедрению в национальное законодательство эффективных аспектов процедуры и законодательства о расторжении брака в вышеуказанных зарубежных странах, а также по совершенствованию практики. На основе этих предложений и выводов будет совершенствоваться регулирование бракоразводных отношений в Республике Узбекистан.

Ключевые слова: брак, семья, расторжение брака, права и обязанности супругов.

SPECIFIC FEATURES AND PROCEDURE OF DIVORCE IN FOREIGN LAWS

Kilichova Munira Azimjon kizi
TSUL master's degree.
muniraqilichova@gmail.com

ABSTRACT

The article aims to improve national legislation and existing practices by examining the specifics of divorce cases in foreign countries. In particular, carried out the analysis of the peculiarities and procedures of divorce in the Republic of Uzbekistan and in the United Kingdom, the United States, Japan, Germany and Belarus, the general and different aspects of the relationship with divorce by legal comparison. In terms of Methods such as system-functional, formal-logical, comparative-legal analysis were used in the research. The relevance of the study is that family and marriage relationships have always been at the center of every state's policy. The study provides suggestions and conclusions on the introduction of effective aspects of the procedure and legislation of divorce in the above-mentioned foreign countries into national legislation, as well as on the improvement of practice. On the basis of these proposals and conclusions, the regulation of divorce relations in the Republic of Uzbekistan will be improved.

Keywords: marriage, family, divorce, rights and obligations of spouses.

KIRISH

Jamiyatdagi har bir soha rivojlanib borar ekan, nikoh va oila munosabatlari har bir davlatda markaziy o'rinda turaveradi, sababi oila jamiyatning asosiy bo'g'ini hisoblanadi. Nikoh va oila munosabatlari har bir davlatning axloqiy qarashlarini, oilaviy qadriyatlarini ko'rsatuvchi omil hisoblanadi va har bir davlatning qonunchiligi nikohdan ajratish bilan bog'liq munosabatlarni o'ziga xos tarzda tartibga soladi.

O'zbekiston Respublikasi Prezidenti Shavkat Mirziyoyev 2017-yil 15- iyundagi «**Ijtimoiy barqarorlikni ta'minlash, muqaddas dinimizning sofligini asrash – davr talabi**» mavzusidagi anjumanda so'zlagan nutqida jamiyatimiz hayotida, xalqimiz orasida uchrab turadigan, ayniqsa oila va nikoh sohasida duch kelinayotgan o'ta dolzarb, og'riqli va o'tkir muammolar to'g'risida, xususan, turmush qurgan yoshlar orasida hayotni yengil-yelpi tasavvur qilish, oila muqaddas ekanini tushunib yetmaslik holatlarining uchrab turganligi, yosh oilalar orasida arziyas sabablar bilan ajralishlar ko'payib borayotganligi, begunoh bolalar yetim bo'lib, mehr va e'tiborga eng tashna vaqtda ota-ona tarbiyasidan chetda qolayotganligi haqida gapirib, "... oilalarda nosog'lom munosabatlar, qaynona-kelin, er-xotin o'rtasidagi janjallar, xotin-qizlarimiz orasida o'z joniga qasd qilish holatlari borligi shaxsan meni qattiq iztirobga solmoqda" degan edilar[1]. Shuningdek, **Mahalla va oila Institutidagi muammolarga bag'ishlangan yig'ilishda** Shavkat Mirziyoyev quyidagi fikrni aytib o'tgan edilar: "Men uchun eng qiyin masalalardan biri bu – nikohdan ajrashishdir. Mamlakatimizda nikohdan ajrashish bo'yicha bir yil ichida o'ttiz mingdan ortiq holat qayd etilgan. Agar bu oilalarda o'rtacha ikkitadan farzand bor bo'lsa, bu oltmish ming bola oilaviy baxtdan mahrum deganidir" [2]. Mamlakatimizda so'nggi yillarda hamda bugungi kunda oilaviy munosabatlarni mustahkamlash, nikohdan ajratishlarning oldini olish borasida bir qancha ishlar amalga oshirib kelinmoqda. Jumladan, "Oilalarga ta'sirchan metodik, konsultativ va amaliy yordam ko'rsatishning samarali tizimini yaratish"²⁰¹, shuningdek, "oilalarni mustahkamlash borasidagi ishlarni tizimlashtirish va samaradorligini yanada oshirish"²⁰² belgilangan.

²⁰¹ O'zbekiston Respublikasi Prezidentining 2017 yil 7 fevraldagi PF-4947-son «O'zbekiston Respublikasini yanada rivojlantirish bo'yicha Harakatlar strategiyasi to'g'risida»gi Farmoni.

²⁰² O'zbekiston Respublikasi Prezidentining 2022 yil 28 yanvardagi PF-60-son «2022-2026 yillarga mo'ljallangan yangi O'zbekistonning taraqqiyot strategiyasi to'g'risida»gi Farmoni.

Yuqoridagilardan tashqari, bugungi kunda jamiyatimizda oila institutini rivojlantirish bo'yicha bir qator ishlar amalga oshirilib kelinmoqda. Jumladan, **01.03.2022 yildagi O'zbekiston Respublikasi Prezidentining "Oila va xotin-qizlar bilan ishlash, mahalla va nuroniylarni qo'llab-quvvatlash tizimini takomillashtirish chora-tadbirlari to'g'risida"gi PF-81-son** bilan Oila va xotin-qizlar davlat qo'mitasi tashkil etildi. Ushbu qo'mitaning vazifalari va faoliyat yo'nalishlaridan biri bo'lib oila va xotin-qizlarning muammolarini o'z vaqtida aniqlash, og'ir ijtimoiy ahvolga tushib qolgan oila va xotin-qizlarga ijtimoiy-huquqiy, psixologik yordam ko'rsatish ekanligi o'z ifodasini topdi. Shuningdek, Qo'mita oila va xotin-qizlarni qo'llab-quvvatlash, ularning huquq va qonuniy manfaatlarini himoya qilish sohasidagi yagona davlat siyosatini ishlab chiqish va amalga oshirish bo'yicha vakolatli davlat boshqaruvi organi ekanligi hamda oila va xotin-qizlar masalalariga oid normativ-huquqiy hujjatlar loyihalari majburiy tartibda Qo'mita bilan kelishilishi belgilab qo'yildi²⁰³.

MUHOKAMA VA NATIJALAR

Shu nuqtai nazardan ushbu maqolada O'zbekiston Respublikasida va xorijiy mamlakatlarda mavjud nikohdan ajratish qonunchiligini hamda amaliyotini tadqiq qilish maqsad qilingan. Sababi nikohdan ajratish bilan bog'liq munosabatlarning xorijiy davlatlarda qanday amalga oshirilishini tadqiq qilish milliy va xorijiy qonunchilikni, amaliyotni bir-biriga solishtirish hamda ularning o'ziga xos xususiyatlari hamda farqlarini aniqlash imkoniyatini beradi. Shu sababli ham xorijiy davlatlarda nikohdan ajratish bilan bog'liq munosabatlarning huquqiy tartibga solinishini o'rganish katta ahamiyatga egadir.

O'zbekistonda nikohdan ajratish qonunchiligini muhokama qiladigan bo'lsak, **O'zbekiston Respublikasining Konstitutsiyasining 63-moddasiga**²⁰⁴ asosan oila jamiyatning asosiy bo'g'inidir hamda jamiyat va davlat muhofazasida bo'lish huquqiga ega deb belgilangan. Shuningdek, O'zbekiston Respublikasining Oila kodeksining **38-moddasiga** asosan nikohdan ajratish sud tartibida, Oila kodeksining **42 va 43-moddalarida** nazarda tutilgan hollarda esa fuqarolik holati dalolatnomalarini qayd etish organlarida amalga oshiriladi. Oila kodeksining 40-moddasiga asosan nikohdan ajratish to'g'risidagi ishlar sud tomonidan O'zbekiston

²⁰³ O'zbekiston Respublikasi Prezidentining 2022-yil 3-martdagi PF-81-son "Oila va xotin-qizlar bilan ishlash, mahalla va nuroniylarni qo'llab-quvvatlash tizimini takomillashtirish chora-tadbirlari to'g'risida"gi Farmoni // (<https://lex.uz/ru/docs/5884143>).

²⁰⁴ O'zbekiston Respublikasining Konstitutsiyasi. (<https://lex.uz/docs/-20596>)

Respublikasi Fuqarolik protsessual kodeksida da'vo ishlarini hal qilish uchun belgilangan tartibda ko'rib chiqiladi deb belgilangan.

Oila kodeksining 42 va 43-moddalarining ikkinchi qismlarida belgilangan asoslar, ya'ni er-xotin o'rtasida mehnatga layoqatsiz muhtoj er yoki xotinga moddiy ta'minot berish to'g'risida yoki ularning birgalikdagi umumiy mulki bo'lgan mol-mulkni bo'lish to'g'risida nizo bo'lgan taqdirda hamda bolalar haqida, er-xotinning birgalikdagi umumiy mol-mulkini bo'lish haqida yoki yordamga muhtoj, mehnatga layoqatsiz er (xotin)ga ta'minot berish uchun mablag' to'lash haqida nizo mavjud bo'lsa, ular nikohdan sud tartibida ajratiladi²⁰⁵. Sud tartibida nikohdan ajratish O'zbekiston Respublikasi Fuqarolik protsessual kodeksi tomonidan ham tartibga solinadi.

Yuqoridagi normalardan ma'lum bo'ladiki, agarda er-xotin o'rtasida moddiy ta'minot bo'yicha, farzandlar masalasida hamda mol-mulk yuzasidan nizo mavjud bo'ladigan bo'lsa, ular nikohdan sud orqali ajratilishlari lozim. Sababi mazkur holatlarning barchasi nizoli munosabat hisoblanadi.

Nikohdan ajratish bilan bog'liq munosabatlarning xorijiy davlatlarda qanday amalga oshirilishini ham tadqiq qilish milliy va xorijiy qonunchilikni, amaliyotni bir-biriga solishtirish hamda ularning o'ziga xos xususiyatlari hamda farqlarini aniqlash imkoniyatini beradi. Shu sababli ham xorijiy davlatlarda nikohdan ajratish bilan bog'liq munosabatlarning huquqiy tartibga solinishini o'rganish katta ahamiyatga egadir.

Masalan, **Buyuk Britaniyada** nikohdan ajratish uchun ariza berish huquqiga ega bo'lish uchun ikkita shart birgalikda bajarilishi lozim: ajrashishdan oldin er-xotinlar kamida bir yil birga yashagan bo'lishi kerak (**Matrimonial Causes Act, 1973**) hamda Buyuk Britaniya nikohdan ajrashmoqchi bo'lgan shaxsning asosiy yashash joyi bo'lishi kerak. Nikohdan ajratish sababini asoslagan holda sudga ariza berish kerak bo'ladi (to'lov 410 funtdir). Buyuk Britaniya qonunchiligida 5 ta asosiy sabab nikohdan ajratish uchun asos bo'lishi ko'rsatib o'tilgan bo'lib, bular quyidagilardir: *xiyonat; noma'qul xatti-harakatlar (zo'ravonlik, ichkilik, giyohvandlik, to'lovlarni to'lashdan bosh tortish); turmush o'rtog'ini yomon niyatda tashlab ketish; ikki yildan ortiq vaqt davomida alohida yashash; besh yildan ortiq vaqt davomida alohida yashash (ushbu holatda nikohdan ajratish uchun er yoki xotinning roziligi talab qilinmaydi).*

Buyuk Britaniyada nikohdan ajratish to'g'risidagi arizaning nusxasi er yoki xotinga yigirma bir kun ichida yuborilib, ular ushbu arizaga javob berishlari kerak. Er

²⁰⁵ O'zbekiston Respublikasining Oila kodeksi (<https://lex.uz/docs/-104720>)

yoki xotin nikohdan ajratish to'g'risidagi arizani e'tiborsiz qoldirsa, ariza beruvchi nikohdan ajratish jarayonini davom ettirishi mumkin. Umuman olganda, er yoki xotin nikohdan ajrashishga rozi bo'lishi yoki bo'lmasligi mumkin. Ikkinchi holatda esa nikohdan ajratishga qarshi dalillar keltirilishi va 245 funt sterling miqdorida badal to'lanishi kerak. Bundan tashqari, boshqa taraf ham xuddi shu 410 funt sterling miqdoridagi to'lovni to'lab nikohdan ajratish to'g'risidagi o'z arizasini yuborishi mumkin. Er yoki xotindan biri nikohdan ajrashishga rozi bo'lmasa yoki ularning har biri tomonidan nikohdan ajratish uchun ariza berilgan bo'lsa, nikohdan ajratish to'g'risidagi ish sud majlisida ko'rib chiqiladi. **Decree nisi** – sudning nikohdan ajratishga e'tirozi yo'qligini tasdiqlovchi hujjat hisoblanadi. Ushbu hujjatni boshqa taraf nikohdan ajrashishga rozilik bergan taqdirda ham, rozilik bermagan taqdirda ham olish mumkin (qaror ariza bergan shaxsning ishtirokida sud majlisida qabul qilinadi). Decree nisi hujjati berilmagan taqdirda tarafga keyingi qilishi kerak bo'lgan harakatlari ko'rsatilgan qaror yuboriladi (sudga qo'shimcha ma'lumotlar kerak bo'lishi yoki sud majlisida tarafning ishtirok etishi kerak bo'lishi mumkin). Agarda Decree nisi hujjati olingan bo'lsa, olti oy o'tgandan so'ng sudga **Decree absolute** (ajratish to'g'risidagi so'nggi qaror) uchun murojaat qilish mumkin²⁰⁶.

Navbatdagi davlat **AQShda** o'rtacha nikohdan ajratish jarayoni bir yil davom etadi. Har bir shtat siyosatiga qarab bu ko'rsatkich juda keng doirada o'zgarishi mumkin. Masalan, Alyaskada bir oy ichida nikohdan ajratish mumkin bo'lsa, Arkanzasda esa nikohdan ajratish ko'pincha bir yarim yil yoki undan ham ko'proq vaqt davom etadi. Nikohdan ajratish to'g'risidagi ishlarni qo'zg'atish uchun eng keng tarqalgan sabablar quyidagilardir: *xiyonat; oiladagi zo'ravonlik; oiladagi muntazam janjallar va tushunmovchiliklar; oilaning moddiy tomondan qoloq bo'lishi*.

AQSh davlatining har bir shtatida o'z qonunlari bo'lganligi sababli, har bir shtatda nikohdan ajratish tartibi ham turlicha bo'ladi, shu sababli AQShda nikohdan ajratishning protsessual tartibini bitta shtat doirasida, Nyu-York shtatida ko'rib chiqish maqsadga muvofiq. Avvalambor, nikohdan ajratish uchun Nyu-Yorkning tegishli sudiga murojaat qilish kerak. Ushbu holatda nikohdan ajratish uchun berilgan arizada jiddiy sabab ko'rsatilishi lozim. Agar barcha zarur protsessual qoidalarga rioya qilinsa, boshqa taraf nikohdan ajratish to'g'risidagi ishning boshlanganligi to'g'risida xabardor qilinadi va sudga chaqiruv xati oladi. Agar belgilangan muddat davomida (ko'pchilik shtatlarda ushbu muddat 30 kun) javobgar javob bermasa, uning mazkur sukuti nikohdan ajratish to'g'risidagi barcha shartlarga butunlay rozi ekanligini anglatadi. Ammo ushbu vaziyatda ham ikkinchi tarafda qarshi da'vo berish

²⁰⁶ <https://zagranitsa.com/emigraciya/article/1494/uiti-poangliiski-kak-oformit-razvod-v-velikobritan>

huquqi saqlanib qoladi, bu esa nikohni qulay asoslarda bekor qilishga imkon beradi. Shundan so'ng er-xotinlar o'rtasida o'zaro manfaatli hisoblangan shartlarni (mol-mulkni taqsimlash, bolalar bilan muloqot qilish tartibini belgilash va boshqalar) kelishishga qaratilgan muzokaralar jarayoni boshlanadi. Ushbu bosqichda nizoning tinch yo'l bilan hal qilinishini ta'minlash o'ta muhim. Bu yuridik to'lovlar, amerikalik oilaviy advokat xizmatlari va boshqa xarajatlar bilan bog'liq bo'lgan vaqt va pulni sezilarli darajada tejashga imkon beradi. AQShda shunisi e'tiborga loyiqki, sudya er-xotinlardan har biri nikohdan ajrashishga rozi bo'lgan taqdirda ham ularni nikohdan ajratishni rad etishi mumkin. Bunday qarorning asosi ajrashish uchun asosli sababning yo'qligi bo'lishi mumkin. Bundan tashqari, er-xotindan har ikkalasi ham sud joylashgan davlat rezidenti hisoblanmasa ham nikohdan ajratish rad etilishi mumkin²⁰⁷.

Kontinental Yevropaning **Germaniya** davlatiga keladigan bo'lsak, bu yerda er-xotinlar nikohdan ajrashishdan oldin bir yil bir-biridan alohida yashashi kerak. Ushbu mezonning sababi shuki, er-xotinlarga nikohdan ajrashish haqida yana o'ylab ko'rish va, ehtimol, oilani saqlab qolish uchun imkoniyat beriladi. Nikohdan ajrashishdan oldin bir yil muddat qo'llanilmasligi bo'yicha istisno faqat imkon qolmagan hollardagina bo'lishi mumkin, masalan, er-xotindan birining allaqachon boshqa turmush o'rtog'i yoki farzandi bor bo'lsa. Germaniyada nikohdan ajratish faqat sud tomonidan amalga oshiriladi, ajraluvchilarning farzandlari bor yoki yo'qligidan qat'i nazar.

Sudda har ikkala er-xotinlarning manfaatlari advokatlar tomonidan himoya qilinishi kerak, aks holda sud hatto arizani ham ko'rib chiqmaydi. Bu qoida er-xotinlardan tajribalisi yoki "ayyori" boshqa tarafni aldamasligi uchun qo'llaniladi. Agar tomonlar o'zaro kelishuv asosida nikohdan ajrashayotgan bo'lsa yoki ular o'rtasida bo'linadigan mol-mulk bo'lmasa, ularning manfaatlarini bitta umumiy advokat himoya qilishi mumkin. Mazkur amaliyot nikohdan ajratish uchun ketadigan xarajatlar miqdorini kamaytirishga yordam beradi. Sud er-xotinlarni nikohdan ajratishdan oldin ular tomonidan da'vo bor yoki yo'qligidan qat'i nazar, ularning kelajakda oladigan pensiyalari miqdorini taqsimlaydi. Nikoh davomida er-xotin tomonidan to'plangan "pensiya joyi" yig'iladi va ikkiga bo'linadi. Shunday qilib nikoh paytida jamg'arilgan pensiya ikkalasi uchun ham bir xil bo'ladi. Mazkur qoida adolatli va mantiqan to'g'ri hisoblanadi, chunki Germaniyada xotin qoida tariqasida (hech bo'lmaganda bir muncha vaqt) uyda o'tiradi, bolalarni tarbiyalaydi, eri esa ishlaydi. Agar er-xotin nikohdan ajrashgan taqdirda pensiyaning "avtomatik"

²⁰⁷ <https://www.bukhglobal.com/ru>

bo'linishi bo'lmaganida edi, bu pensiyani faqat er olgan bo'lar edi. Germaniyada nikohdan ajratishning yana bir o'ziga xos xususiyatlaridan biri bo'lmish nikohdan ajratish uchun to'lanadigan to'lovning miqdoridir. Nikohdan ajratish ishlarida yutqazgan taraf yo'q bo'lsa yoki ikkala taraf ham yutqazgan bo'lsa, taraflar o'rtasida sud xarajatlari teng taqsimlanadi. Nikohdan ajratish uchun to'lanadigan to'lovning qiymati ajrashmoqchi bo'lgan taraflarning topadigan daromadiga hamda er-xotinni nikohdan ajratish uchun sud tomonidan barcha nizolarni va savollarni hal qilish uchun necha marta sud majlisi o'tkazilganligiga qarab belgilanadi. Masalan, nikohdan ajrashmoqchi bo'lgan er-xotinning birgalikdagi daromadi 4000 yevroni tashkil etsa hamda sud muhokamasigacham barcha narsani kelishib olgan bo'lsalar, sud xarajatlari taxminan 530 yevroni tashkil etadi. Ammo bu asosiy xarajat emas. Advokatlar uchun pul to'lash ancha qimmat hisoblanadi. Advokatlarning to'lovi bahsli masalalar bo'yicha ishning narxi, bahsli masalalarni hal qilish qanchalik qiyin bo'lganligi, advokatning mijoz bilan necha marotaba uchrashganligi, qancha xatlar yozishishganligi va hokazolar bilan belgilanadi. Yuqorida aytib o'tilgan "tinch" ishlarda advokatlar 1800 yevrodan ko'proq pul oladilar. Agar er-xotinni tinch yo'l bilan nikohdan ajratishning imkoni bo'lmasa, advokat xizmatlari bundan ham qimmatga tushadi. Umuman olganda, Germaniyada nikohdan ajratish qimmat hisoblanadi.

Yuqoridagilardan tashqari, Germaniya davlatida nikohdan ajrashayotgan er-xotinlarda yoki ularning birida advokat xizmati uchun pul bo'lmagan taqdirda pulni davlat to'laydi. Davlat tomonidan barcha xarajatlarni to'laydigan huquqiy moliyaviy yordam ajratiladi. Shu bilan birga, ushbu yordamni olganlar advokatni tanlashda to'liq erkin bo'lib qoladilar²⁰⁸.

Yaponiya davlatiga to'xtaladigan bo'lsak, mazkur davlatda nikohdan ajrashishning 3 turi mavjud: taraflarning o'zaro roziligi asosida ajrashish, qachonki taraflar rozi bo'lsa, ular sudga murojaat qilmagan holda ajrashishadi; oilaviy nizolarni hal qiluvchi sudning (Oila sudining) aralashuvi asosida hakamlik sudida amalga oshiriladigan nikohdan ajratish; sud orqali nikohdan ajrashish. Umumiy qoidaga asosan Oila sudiga murojaat qilish muhim harakat hisoblanib, ushbu murojaat er-xotinlarni yarashtirish maqsadida qilinadi. Istisnolar faqatgina er-xotinlardan biri yashash joyini o'zgartirganda yoki boshqa davlatga yashashga ketganda bo'lishi mumkin. Yaponiyada ichki oilaviy nizolar va munozaralarni maxsus tashkil etilgan davlat organi – **Oila sudi** ko'rib hal qiladi. Oila sudi o'z qarorini Yaponiyada yagona oilaviy muammolarni tartibga solishga qaratilgan Yaponiya fuqarolik kodeksi va Oila

²⁰⁸ <https://amp.dw.com/ru/развод-в-германии-кто-кому-и-сколько-платит/а-51155233>

registri haqidagi qonunga tayangan holda chiqaradi. Yaponiya qonunlariga ko'ra, agar er va xotinning 20 yoshga to'lmagan farzandlari bo'lsa, ota yoki onadan biri vasiy ekanligi masalasi hal qilinmaguniga qadar nikohdan ajrashish haqidagi xabarnomasi qabul qilinmaydi. Nikohdan ajrashgandan so'ng 300 kun muddat ichida tug'ilgan bola uchun er ota hisoblanadi. (O'zbekiston Respublikasi **Oila kodeksining 60-moddasi 2-qismi**: ayolning nikoh tuzilgandan keyin yoki erining o'limi, nikohdan ajratilganligi yoxud nikoh haqiqiy emas deb topilganligi tufayli nikoh tugaganidan so'ng uch yuz kun ichida tug'ilgan bolasi nikohda tug'ilgan bola hisoblanadi) [3, b. 14-16]. Shuningdek, milliy qonunchilikning Yaponiya qonunchligidan farqli jihati quyida keltirilayotgan qoidada aks etgan: O'zbekiston **Oila kodeksining 39-moddasiga** asosan xotining homiladorlik vaqtida va bola tug'ilganidan keyin bir yil mobaynida er xotining roziligisiz nikohdan ajratish to'g'risida ish qo'zg'atishga haqli emas. Ushbu normaning o'rnatilishidan maqsad onalik va bolalikni muhofaza etish, kelgusida oilani tiklash choralari ko'rishdan iborat. [4,5,6].

Yaponiya qonunchiligida esa bunday cheklovlar o'rnatilmagan. Shuningdek, Yaponiyada ham O'zbekistondagi kabi er va xotin nikohdan ajrashgach ularga ajrashganlik haqidagi guvohnoma beriladi. Yaponiyada ham ajrashganlik to'g'risidagi guvohnoma berilgan yoki sud qarori qonuniy kuchga kirgan kundan nikoh bekor qilingan hisoblanadi.

Nikoh davomida orttirilgan mol-mulk umumiy mol-mulk hisoblanadi [7,8,9].

Bundan tashqari, har bir er va xotinning o'z alohida mulki ham mavjud bo'lib, ular ushbu mol-mulkdan ham birgalikda foydalanadilar. Shuningdek, er-xotindan birining qarzlari ham umumiy qarz hisoblanadi (er-xotinlar bir-birining qarzi uchun ham qarzdor hisoblanadi). Yaponiya sudlarida mulkni er-xotin o'rtasida teng ravishda taqsimlash amaliyoti keng tarqalgan. Faqatgina meros bo'lib o'tgan mol-mulkkina bo'linmaydi. Yaponiyada nikoh shartnomalari ko'pincha qo'llanilmaydi, ularning amal qilish doirasi juda cheklangan. Er-xotinlarga nikohdan oldin nikoh shartnomasi uchun tegishli davlat qonunini tashlash imkoniyati beriladi.

Umuman olganda, Yaponiyada nikohdan ajrashish jarayoni uzoq davom etishi mumkin. Garchi Yaponiya sudi er-xotinlarning xorijiy davlatlarda joylashgan mol-mulki xususida qaror qabul qilishga vakolati bo'lsa-da, bunday qarorning ijro etilishi mulk joylashgan mamlakatning qonunchiligiga bog'liq bo'ladi. Nikoh tugatilgandan so'ng bolalarga vasiylik qilish ota-onadan faqat biriga beriladi, odatda bola ona bilan qoladi, ota esa aliment to'laydi²⁰⁹.

²⁰⁹ http://rapsinews.ru/international_publication/20160608/276272670.html

MDH davlatlari orasidan **Belorussiya** davlatida nikohdan ajratishning tartibiga to'xtaladigan bo'lsak, bu yerda ham nikohdan ajratish ikkita organ tomonidan, ya'ni sud va FHDYo tomonidan amalga oshiriladi. Belorussiyada FHDYo orqali nikohdan ajrashishni nikohdan ajratishning soddalashtirilgan shakli deb hisoblanadi. FHDYo orqali nikohning bekor qilinishiga quyidagi hollarda yo'l qo'yiladi: er-xotinning ikkalasi ham nikohdan ajrashishga rozi bo'lsa; er-xotinning voyaga yetmagan farzandlari bo'lmasa; umumiy mol-mulkni bo'lish bo'yicha o'rtada nizo mavjud bo'lmasa. Faqatgina ushbu shartlar bir vaqtning o'zida mavjud bo'lganda, nikohni bekor qilish mumkin. Nikohdan ajrashish turmush o'rtoqlar kelishgan kunda amalga oshiriladi. Nikoh FHDYo orqali bekor qilinganda, taraflarni yarashtirish uchun muddat qo'llanilmaydi. Biroq FHDYoga ariza berilgandan so'ng bir oy ichida yoki ikki oydan kechiktirmasdan nikohdan ajrashish kerak. Belorussiyada nikohdan ajrashish uchun FHDYo organiga quyidagi hujjatlar taqdim etiladi: er-xotinning birgalikda roziligi asosidagi arizasi; er-xotinning pasportlari; nikohdan ajrashish uchun to'langan davlat bojining kvitantsiyasi. Agar er yoki xotindan biri nikohdan ajrashish uchun FHDYo organiga kela olmasa, u holda kela olmaydigan taraf nomidan nikohdan ajrashishga roziligini tasdiqlovchi ariza berilishi kerakdir. Ushbu arizaning haqiqiyliги bunday harakatlarni amalga oshirishga vakoltali bo'lgan organ (shaxs) (notarius, mahalliy ijro etuvchi va ma'muriy organlarning mansabdor shaxslari) tomonidan tasdiqlanishi kerak. FHDYo orqali nikohdan ajrashish uchun davlat bojining miqdori BHMning 4 baravarini tashkil qiladi, ya'ni 116 rubl (2021 yildan boshlab BHM bir baravari – 29 rubl). Yuqoridagi hujjatlar er yoki xotindan birining yashash joyidagi FHDYo organiga taqdim etiladi. Turmush o'rtoqlardan qaysi biri nikohgacha bo'lgan familiyasini o'zgartirmoqchi bo'lsa, bu haqida arizada ko'rsatishi kerak. Pasportga nikohdan ajrashilganlikni ifodalovchi tegishli belgi qo'yilgandan so'ng nikoh bekor qilingan hisoblanadi.

Belorussiyada sud tartibida nikohdan ajratish quyidagi hollarda amalga oshiriladi: voyaga yetmagan farzandlar bor bo'lsa (bitta yoki ko'proq); mol-mulk xususida nizo mavjud bo'lsa; nikohdan ajrashishga taraflardan biri norozi bo'lsa. Nikohdan ajratishga yo'l qo'yilmaydigan ikkita holat mavjud bo'lib, ular quyidagilardir: ayolning homiladorlik paytida uning yozma rozilgisiz; bola uch yoshga to'lgunga qadar bola bilan birga yashaydigan er yoki xotinning yozma rozilgisiz (agar bu ota yoki ona bolani o'z qaramog'iga olgan bo'lsa).

Nikohdan ajratish to'g'risidagi da'vo arizasi javobgarning yashash joyidagi sudga taqdim etiladi. Davlat boji har qanday bankning bo'limlari orqali to'lanadi. Sud tomonidan beriladigan kvitantsiya taraflar tomonidan saqlanishi kerak, chunki bu

sudga taqdim etish uchun zarur bo'lgan davlat bojini to'lash faktini tasdiqlovchi hujjat hisoblanadi. Nikohdan ajratish to'g'risidagi da'vo arizasi uchun davlat boji tegishli da'vo bilan murojaat qilingan sud ma'lumotlariga binoan to'lanishi kerak. Birinchi marta nikohdan ajratish uchun to'lanadigan davlat boji BHMning 4 baravarini, qaytadan yana ajratish uchun esa BHMning 8 baravari miqdorida davlat boji to'lanadi. Yo'qolgan yoki muomalaga layoqatsiz deb topilgan shaxs bilan yoki kamida uch yil muddatga ozodlikdan mahrum qilingan shaxs bilan nikohdan ajrashish uchun da'vo arizasi berilgan taqdirda davlat boji BHMning 1 baravari miqdorida to'lanadi. Nikohdan ajratish to'g'risidagi arizada umumiy mol-mulkni bo'lish talabi ham mavjud bo'lganda, ushbu talab uchun davlat boji da'vo summasining (narxining) 5 % miqdorida alohida to'lanadi.

Nikohdan ajratish to'g'risidagi da'vo arizasi to'ldirilganidan so'ng va davlat boji to'lanib bo'lingandan keyin arizaga quyidagi hujjatlar ilova qilinadi: da'vo arizasining javobgarga beriladigan nusxasi; nikoh to'g'risidagi guvohnoma (guvohnomaning asl nusxasi); bolalarning tug'ilganligi to'g'risidagi guvohnomalarning nusxalari; davlat boji to'langanligini tasdiqlovchi hujjat; boshqa hujjatlar (agar mulk to'g'risida nizo bo'lsa va h.k.); agar aliment uchun da'vo berilgan bo'lsa, daromadlarni tasdiqlovchi hujjatlar va ularning manbalari. To'plangan hujjatlar sudga yuborilishi kerak. Buni taraflar o'zining sudiga yozma xat orqali sudni xabardor qilgan holda yoki o'zi hujjatlarni sudga olib borib devonxonaga topshirish orqali bergani ma'qul. Agar da'vo arizasi to'g'ri to'ldirilgan bo'lsa, kerakli hujjatlar taqdim etilgan bo'lsa hamda da'voni ko'rmasdan qoldirish uchun asoslar bo'lmasa, unda 3 kun ichida da'vo arizasi sudga qabul qilinadi. Sud taraflarga yarashish choralarini ko'rish uchun 3 oy muddat beradi. Agar ushbu vaqtdan keyin ham er yoki xotin nikohni bekor qilmoqchi bo'lsa, ular sud tomonidan nikohdan ajratish bo'yicha protsessning boshlanishiga chaqiriladi²¹⁰.

Yuqoridagi tadqiqot natijalarini tahlil qiladigan bo'lsak milliy qonunchilik, amaliyot bilan xorijiy qonunchilik, amaliyot o'rtasida quyidagi farqlarni ko'rishimiz mumkin: xususan **Buyuk Britaniyada** nikohdan ajratish uchun ariza berish huquqiga ega bo'lish uchun ajrashishdan oldin er-xotinlar kamida bir yil birga yashagan bo'lishi kerak. Ushbu qoidaning O'zbekiston Respublikasi qonunchiligidan farqli tomoni shundaki, milliy qonunchilikda nikohdan ajratish uchun er-xotinlarning qanchadir vaqt mobaynida birga yashashi shart qilib qo'yilmagan. Nikohdan ajrashmoqchi bo'lgan shaxslar qancha vaqt birga yashaganligidan qat'i nazar istalgan vaqtda ajrashish uchun sudga yoki FHDYo organlariga murojaat qilishlari mumkin.

²¹⁰ <http://pravovsem.by/razvod-v-belarusi/>

Shuningdek, Buyuk Britaniya hamda AQSH davlatlarida er-xotinni nikohdan ajratishning aniq asoslari belgilab qo'yilgan.

Germaniya davlatida er-xotinlar nikohdan ajrashishdan oldin bir yil bir-biridan alohida yashashi kerak. Ushbu mezonning sababi shuki, er-xotinlarga nikohdan ajrashish haqida yana o'ylab ko'rish va, ehtimol, oilani saqlab qolish uchun imkoniyat beriladi. O'zbekiston qonunchiligiga asosan esa **Oila kodeksining 40-moddasiga** ko'ra sud ishning ko'rilishini keyinga qoldirib, er-xotinga yarashish uchun olti oygacha muhlat tayinlashga haqliligi belgilangan. Germaniyada nikohdan ajratish faqat sud tomonidan amalga oshiriladi, ajraluvchilarning farzandlari bor yoki yo'qligidan qat'i nazar. Germaniya davlatidagi mazkur qoidaning O'zbekiston milliy qonunchiligidan yana bir farqli tomoni shundaki, O'zbekiston Respublikasida nikohdan ajratish ikkita organga taalluqlidir, ya'ni sudga va fuqarolik holati dalolatnomalarini qayd etish organlariga. Shuningdek, yuqoridagi qismda keltirganimizdek, Germaniyada nikohdan ajratish qimmat hisoblanadi. O'zbekiston qonunchiligiga asosan 2020-yil 1-yanvarda qabul qilingan **“Davlat boji to'g'risida”**gi²¹¹ qonunga asosan nikohni bekor qilish haqidagi da'vo arizalaridan BHMning 2 baravari miqdorida, takroriy nikohni bekor qilish haqidagi da'vo arizalaridan BHMning 4 baravari miqdoridagi davlat boji to'lanishi belgilab qo'yilgan.

Yaponiyada ichki oilaviy nizolar va munozaralarni maxsus tashkil etilgan davlat organi – **Oila sudi** ko'rib hal qiladi. Oila sudi o'z qarorini Yaponiyada yagona oilaviy muammolarni tartibga solishga qaratilgan Yaponiya fuqarolik kodeksi va Oila registri haqidagi qonunga tayangan holda chiqaradi. O'zbekiston Respublikasida esa oilaviy nizolar taalluqliligi bo'yicha fuqarolik sudlarida ko'rib chiqiladi va hal etiladi.

Belorussiyada Nikoh FHDYo orqali bekor qilinganda, taraflarni yarashtirish uchun muddat qo'llanilmaydi. Biroq FHDYoga ariza berilgandan so'ng bir oy ichida yoki ikki oydan kechiktirmasdan nikohdan ajrashish kerak. Demak, mazkur normalarning O'zbekiston qonunchiligidan farqli tarafi shuki, FHDYo orqali nikohdan ajrashmoqchi bo'lgan shaxslarga O'zbekiston Respublikasi Vazirlar Mahkamasining 2016 yil 14 noyabrda 387-sonli qarori bilan tasdiqlangan **«Fuqarolik holati dalolatnomalarini qayd etish qoidalari»**ning²¹² **VI bobiga** asosan nikohdan ajratishni qayd etish er-xotinning yoki ulardan birining ishtirokida

²¹¹ O'zbekiston Respublikasining **“Davlat boji to'g'risida”**gi qonuni. (<https://lex.uz/docs/-4680944>)

²¹² Ўзбекистон Республикаси Вазирлар Маҳкамасининг 2016 йил 14 ноябрдаги 387-сонли қарори билан тасдиқланган «Фуқаролик ҳолати далолатномаларини қайд этиш қоидалари». (<https://lex.uz/docs/3064981>)

nikohdan ajratish haqida FHDYo organiga ariza bergan kundan keyin uch oy o'tgach amalga oshiriladi deb belgilangan .

XULOSA VA TAKLIFLAR

Yuqoridagi xorijiy davlatlarda nikohdan ajratishning protsessual xususiyatlarini o'rganib chiqish natijasida quyidagilarni ifodalash mumkin:

Birinchidan, xorijiy mamlaktlar qonunchili orqali shu narsa ma'lum bo'ladiki, Buyuk Britaniya, AQSh, Germaniya va Belorussiya davlatlarida nikohdan ajratish uchun to'lanadigan davlat boji miqdori qimmat hisoblanadi. Milliy qonunchilik bo'yicha ham davlat boji miqdorini oshirish maqsadga muvofiq, sababi davlat boji miqdorining baland bo'lishi nikohdan ajrashmoqchi bo'lgan shaxslarning doirasi kamayishiga olib keladi. Shu sababli O'zbekiston Respublikasi "Dalat boji to'g'risida"gi qonunga nikohdan ajratish uchun boj to'lovlarini oshirish bo'yicha o'zgartishlar kiritish kerak.

Ikkinchidan, Buyuk Britaniyaning nikohdan ajratish bo'yicha qonunchiligini o'rganish orqali bu yerda er-xotinlarga nikohdan ajrashishdan oldin bir yil birga yashashi kerakligi bo'yicha shart qo'yilganligi ma'lum bo'ldi. Mazkur qoidani O'zbekiston qonunchiligiga tatbiq etish ham samarali hisoblanishi mumkin. Sababi er-xotinlarga bir yil davomida birga yashashning davlat tomonidan majburiy qilib qo'yilishi ham nikohdan ajrashishlarning oldini oladi. Chunki bugungi kunda ikki oy yashab turib ajrashayotlar ham ko'rayib bormoqda, bir yil birga yashash orqali er va xotin bir-birini yanada yaxshiroq bilish imkoniyatiga ega bo'ladi. Shu sababli O'zbekiston Respublikasi **Oila kodeksining 37-moddasining ikkinchi qismini** quyidagi norma bilan to'ldirish tavsiya etiladi: nikohdan ajrashmoqchi bo'lgan er-xotinlar ajrashish uchun ariza berishdan oldin bir yil birga yashagan bo'lishlari lozim.

Uchinchidan, Yaponiya tajribasiga asoslanib O'zbekistonda ham Oila sudlarini tashkil qilish kerak. Sababi bugungi kunda fuqarolik ishlari bo'yicha sudlarda oilaviy nizolar bo'yicha, ayniqsa, nikohdan ajratish bilan bog'liq ishlarning soni ancha ko'pdir. Oila sudlari tashkil qilinadigan bo'lsa, avvalambor, nikohdan ajratish to'g'risidagi ishlarning har taraflama mukammal ko'rib chiqilishiga erishiladi. Shuningdek, fuqarolik ishlari bo'yicha sudlarda ko'rib chiqiladigan ishlarning doirasi kamayishiga erishiladi.

To'rtinchidan, Belorussiya davlati qonunchiligiga asosan nikohdan ajrashmoqchi bo'lgan er yoki xotin sudga ariza bergandan so'ng sud ish ko'rishni boshlashdan oldin taraflarga yarashish uchun uch oylik muddat berilishini milliy qonunchilikka ham tatbiq etish maqsadga muvofiqdir. Chunki ushbu uch oylik

muddat ichida taraflar nikohdan ajrashish bo'yicha fikridan voz kechishi mumkin. Bu amaliyot ham nikohdan ajrashmoqchi bo'lganlarning soni kamayishiga hamda sudning protsessni o'tkazish bilan bog'liq bo'lgan harakatlarning oldini olishga xizmat qiladi.

Shu sababli O'zbekiston Respublikasi **Oila kodeksining 40-moddasiga** taklif qilinayotgan: "Nikohdan ajratish to'g'risidagi ishlar sud tomonidan O'zbekiston Respublikasi Fuqarolik protsessual kodeksida da'vo ishlarini hal qilish uchun belgilangan tartibda ko'rib chiqilishi, sud da'vo arizasini qabul qilgandan so'ng nikohdan ajratish to'g'risidagi ishni ko'rishni boshlashdan avval taraflarga yarashish uchun uch oy muhlat berilishi" to'g'risidagi o'zgartirishlar oilaviy munosabatlarni mustahkamlash, nikohdan ajratishlarning oldini olishga qaratilgan.

REFERENCES

1. O'zbekiston Respublikasi Prezidenti Shavkat Mirziyoyevning "Ijtimoiy barqarorlikni ta'minlash, muqaddas dinimizning sofliğini asrash – davr talabi" mavzusidagi anjumanda so'zlagan ma'ruzasi. 15.06.2017y URL : <https://daryo.uz/2017/06/15>. (Speech by the President of the Republic of Uzbekistan Shavkat Mirziyoyev at the conference "Ensuring social stability, preserving the purity of our sacred religion - the need of the hour") URL : <https://daryo.uz/2017/06/15>.
2. O'zbekiston Respublikasi Prezidenti Shavkat Mirziyoyevning "Mahalla va oila Institutidagi muammolar" yig'ilishida so'zlagan nutqidan. 19.03.2020. URL: <https://kun.uz/en/news/2020/03/19> . (From the speech of the President of the Republic of Uzbekistan Shavkat Mirziyoyev at the meeting "Problems of the Institute of Neighborhood and Family"). URL: <https://kun.uz/en/news/2020/03/19>
3. М.Усмонова . Никоҳдан ажратиш тартиби[Divorce procedure]. // Одиллик мезони – 2020. № 3. 14-16-бетлар.
4. М. Караходжаева. Институт юридических прав юридических лиц: особенности исторического развития и современного состояния в Узбекистане. // Право и политика. -2006. -№ 2. -стр. 132-144.
5. Караходжаева Д.М. Проблемы развития и совершенствования законодательства о праве юридического лица в Республике Узбекистан [Problems of development and improvement of legislation on the right of legal personality in the Republic of Uzbekistan].dis.... dokt. jurid. nauk //Т.: TGYuI. – 2008. –S. 44.
6. Karahodjaeva, D. (2018) "Innovative solutions in the field of the Institute of property rights and other real rights –the key to the liberalization of the economy,"

Review of law sciences: Vol. 2: Iss. 3, Article 44. Available at:
https://uzjournals.edu.uz/rev_law/vol2/iss3/44

7. Бурханова Л. М. Правовая характеристика частной собственности отдельных видов юридических лиц в условиях перехода Республики Узбекистан к рыночным отношениям. Юридические науки. –2010. -Нет. 2.

8. Л.М. Бурханова. Механизм возмещения убийств физическими и юридическими лицами в связи с изъятием земельных участков для государственных и общественных нужд по законодательству Республики Узбекистан. Республики Узбекистан]. VII Международная заочная научная специализированная конференция «Международное научное обозрение по проблемам права, социологии и политологии», 2018, 5-9 с.

ФИРИБГАРЛИК ЖИНОЯТИ УЧУН ЖАВОБГАРЛИКНИ ТАКОМИЛЛАШТИРИШ МАСАЛАЛАРИ

Касимов Азиз Баходирович

Тошкент давлат юридик университети магистратура талабаси

АННОТАЦИЯ

Мақолада фирибгарлик жинояти тушунчаси, унинг таркиби таҳлил қилинган, мазкур жиноятлар учун жавобгарликни такомиллаштириш бўйича таклиф ва тавсиялар билдирилган.

Калит сўзлар. Фирибгарлик, алдаш, ишончни сушистеъмол қилиш, жавобгарлик, жазо.

АННОТАЦИЯ

В статье анализируется понятие мошенничества, его состав, предлагаются предложения и рекомендации по совершенствованию ответственности за данные преступления.

Ключевые слова. Мошенничество, обман, злоупотребление доверием, ответственность, наказание.

ANNOTATION

The article analyzes the concept of fraud, its composition, offers suggestions and recommendations for improving the responsibility for these crimes.

Keywords. Fraud, deceit, breach of trust, responsibility, punishment.

КИРИШ

Мамлакатимизда кейинги вақтларда фирибгарлик жиноятлари сони кўпайиб бораётганлиги ташвишланарли ҳол ҳисобланади. Айниқса, ахборот-коммуникация технологиялари ривожланиб бораётганлиги, Интернет жаҳон ахборот тармоғидан ҳамда электрон тўлов тизимларидан фойдаланувчилар сони кўпайиб бораётганлиги ўз навбатида ушбу соҳаларда фирибгарлик жиноятлари сони ошишига олиб келмоқда.

Ўзбекистон Республикаси Олий Мажлиси Сенатининг 2022 йил 28 апрелда бўлиб ўтган йигирма бешинчи ялпи мажлисида Ўзбекистон Республикаси адлия вазирининг 2021 йилда ҳуқуқий тарғибот ва маърифатнинг ҳолати ҳақидаги ахбороти эшитилди. Унда Адлия вазири Русланбек Давлетовнинг айтишича, бугунги кунда аҳоли ҳаётида қандай ҳуқуқий муносабатларда муаммолар бўлаётганлигини таҳлил қилиб бориш, шунга қарата аниқ ва манзилли ишлаш лозим. «Масалан, фирибгарлик, киберфирибгарлик ҳозир авж оляпти. Янги молиявий пирамидалар пайдо бўляпти. Фуқароларимиз кимор ва

бошқа таваккалчиликка асосланган ўйинлар учун жиноий жавобгарлик борлигини билиб туриб ҳам бу йўлдан қайтмаяпти. Ўзбекистонда фирибгарлик сўнгги 4 йилда 4 бараварга, (2018 йилда 6483 та, 2019 йилда, 6321 та, 2020 йилда 10 минг 496 та, 2021 йилда 24 минг 554 та), киберфирибгарлик эса сўнгги 3 йилда 8,3 бараварга кўпайиб, ҳозирда умумий жиноятчиликнинг қарийб 5 фоизига етган», — дейди у (1).

Тадқиқотчи Р.Алтиевнинг таъкидлашича, “PwC халқаро илмий тадқиқот маркази томонидан 2020 йилда ўтказилган тадқиқотларга кўра сўнгги 2 йил ичида дунёнинг етакчи компаниялари иқтисодий жиноятчилик натижасида кўрган зарарининг 47 фоизи фирибгарликка тўғри келиши, жорий йилда эса ушбу компанияларга 42 млрд доллар миқдордаги зарар етказилганлиги сўнгги 20 йилдаги энг юқори кўрсаткич сифатида қайд этилган (2).

Шу сабабдан ҳам бугунги кунда фирибгарлик жиноятлари келиб чиқиши сабабларини таҳлил қилиш, ушбу жиноят учун белгиланган жавобгарликнинг самарадорлигини ўрганиш, ушбу йўналишда қонунчиликни такомиллаштириш юзасидан илмий асосланган таклиф ва тавсияларни ишлаб чиқиш муҳим аҳамият касб этади.

Адабиётлар таҳлили. Фирибгарлик жинояти учун Ўзбекистон Республикаси Жиноят кодексининг (3) 168-моддасида жиноий жавобгарлик белгиланган. Ушбу жиноятни квалификация қилиш масалалари Ўзбекистон Республикаси Олий суди Пленумининг бир қатор қарорларида акс эттирилган. Жумладан, Ўзбекистон Республикаси Олий суди Пленумининг 2017 йил 11 октябрдаги Фирибгарликка оид ишлар бўйича суд амалиёти тўғрисидаги 35-сон қарори (4), 2004 йил 21 майдаги 4-сон Жазоларни либераллаштириш тўғрисидаги қонунни иқтисодиёт соҳасидаги жиноятларга нисбатан қўллашнинг айрим масалалари ҳақидаги қарорларида (5) фирибгарлик жиноятини квалификация қилиш, бу жиноятлар учун жазо тайинлаш масалалари бўйича кўрсатмалар берилган.

Фирибгарлик жинояти учун жиноий жавобгарлик ва уни олдини олишнинг криминологик масалалари бўйича мамлакатимизда бир қанча тадқиқотлар олиб борилган. Жумладан, Қ.Р. Абдурасулова (6), Р. Кабулов (7), Ш.Ё. Абдуқодиров, У.М. Мирзаев (8), Р.Имамов (9), Ҳ.Р. Очиллов (10), Р.Алтиев (11) ва бошқаларнинг илмий ишларида ўрганилган.

Тадқиқот методлари. Мақолани ёзишда тизимли таҳлил, мантиқий мушоҳада, қиёсий таҳлил, илмий ишларни шарҳлаш методларидан фойдаланилди.

Гипотезалар. Фирибгарлик жиноятининг замонавий кўринишлари ошиб бораётганлиги бу жиноятга қарши курашишнинг қонунчилик асосларини такомиллаштириш, тайинланган жазо чораларининг самарадорлигини таҳлил қилиш ҳамда жазо тайинлаш, жавобгарликдан ва жазодан озод қилиш институтларини қайта кўриб чиқиш кераклигини тақозо этади.

Асосий қисм. Фирибгарлик тушунчаси. Ўзбекистон Республикаси Жиноят кодексининг 168-моддасига мувофиқ, фирибгарлик деганда, алдаш ёки ишончни суиистеъмол қилиш йўли билан ўзганинг мулкни ёки ўзганинг мулқига бўлган ҳуқуқни қўлга киритиш тушунилади.

Ўзбекистон Республикаси Олий суди Пленумининг 2017 йил 11 октябрдаги Фирибгарликка оид ишлар бўйича суд амалиёти тўғрисидаги 35-сон қарорида фирибгарлик жинояти кўринишлари батафсил кўрсатиб ўтилган. Унга кўра, фирибгарлик ўзганинг мулкни ёки мулкка бўлган ҳуқуқини алдаш ёки ишончни суиистеъмол қилиш йўли билан қонунга хилоф равишда ва текин қўлга киритишда ифодаланиб, бунинг таъсирида мулкдор (унинг вакили), мулкнинг бошқа эгаси ёки ваколатли орган мулкни ёки унга бўлган ҳуқуқни бошқа шахсга беради, ёинки ушбу мулк ёки унга бўлган ҳуқуқ бошқа шахс томонидан олиб қўйилишига имконият беради.

Фирибгарликнинг объектив белгилари. Объектив белгилар деганда жиноят таркибининг объекти ва объектив томонларини таърифловчи белгилар назарда тутилади. Ушбу жиноятнинг объекти ўзгалар мулкни ёки мулкка бўлган ҳуқуқни ҳисобланади. Юридик адабиётларда фирибгарликнинг объекти сифатида мулкка бўлган ҳуқуқ, мулккий манфаатлар, иқтисодий категория, юридик категория, иқтисодий ва ҳуқуқий категориялар йиғиндиси деган қараш мавжуд. Тадқиқотчи Р.Алтиев эса, “ўзгалар мулкни фирибгарлик йўли билан талон-торож қилишнинг махсус объекти иқтисодиёт соҳасидаги ижтимоий муносабатлар мажмуи; турдош объекти мулкни муҳофаза қилишга қаратилган ижтимоий муносабатлардир” деган хулосага келган. Айбдорга ишониб топширилган ёки унинг ихтиёрида бўлган ўзганинг мулкни ёки мулккий ҳуқуқини муҳофаза қилишга қаратилган ижтимоий муносабатлар фирибгарликнинг бевосита объекти ҳисобланади. Шунингдек, у фирибгарлик айрим турдаги жиноятларни содир этиш усули эканлигини эътироф этиб, бундай турдаги жиноятлар қўшимча объектли жиноятлар бўлиб, мулк ҳуқуқни дахлсизлигини кафолатловчи ижтимоий муносабатлар қўшимча объект бўлади, деган нуқтаи назарни илгари сурган” (12).

Жиноятнинг объектив томони – инсон хулқ–атворининг ташқи кўриниши яъни онг ва ирода назорати остида содир қилинадиган ҳаракат ёки ҳаракатсизлик кўринишидаги ижтимоий хавфли қилмишдир (13).

Юқорида таъкидланганидек, фирибгарлик алдаш ёки ишончни суиистеъмол қилиш йўли билан содир этилади. Фирибгарликда алдаш деганда, айбдор томонидан, била туриб, ҳақиқатга тўғри келмайдиган ёлғон маълумотлар хабар қилиниши ёки иш ҳолати бўйича мулкдор, мулкнинг бошқа эгасига маълум қилиниши лозим бўлган ҳақиқий фактларни яшириш ёхуд бундай шахсларни янглиштиришга қаратилган қасддан содир этилган ҳаракатлар тушунилади.

Фирибгарликда ёлғон маълумотларга жабрланувчини янглиштиришга олиб келиши мумкин бўлган ҳар қандай ҳолатлар, жумладан, юридик факт ва воқеалар, мулкнинг сифати, нархи, айбдорнинг шахси, унинг ваколати, нияти (масалан, айбдор шахс ўзини мансабдор шахс ёки ҳуқуқни муҳофаза қилувчи орган ходими сифатида кўрсатиши) тааллуқли бўлиши мумкин.

Фирибгарликда жабрланувчини янглиштиришга қаратилган қасддан содир этиладиган ҳаракатлар жумласига, масалан, битим ёки тўлов предметини сохталаштириш, қимор ва таваккалчиликка асосланган бошқа ўйинларни ўйнаш чоғида алдов усуллари қўллаш ва ҳ.к. киради.

Фирибгарликда ишончни суиистеъмол қилиш деганда, айбдорнинг мулкдор, мулкнинг бошқа эгаси ёки мулкни учинчи шахсларга бериб юбориш тўғрисида қарор қабул қилишга ваколатли бошқа шахслар билан ишончли муносабатлардан ғаразли мақсадларда фойдаланиши тушунилиши лозим. Ишончга турли ҳолатлар, масалан, айбдор шахснинг хизмат мавқеи ёки унинг жабрланувчи билан шахсий ёки қариндош-уруғлик муносабатлари сабаб бўлиши мумкин.

Фирибгарликнинг субъектив белгилари. Жиноят таркибининг субъектив томони жиноий қилмишнинг ички томони бўлиб, шахснинг ўзи содир этган ижтимоий хавфли қилмиш ва унинг оқибатларига бўлган руҳий муносабатини кўрсатади. Бунда айбидан ташқари жиноятнинг субъектив томонини таснифловчи» мотив ва мақсад ҳам мавжуд бўлади.

Ўзбекистон Республикаси Жиноят кодекси 17-моддаси талабига мувофиқ, “жиноят содир этгунга қадар ўн олти ёшга тўлган, ақли расо жисмоний шахслар жавобгарликка тортиладилар”. Шахсни жиноий жавобгарликка тортишнинг умумий шартларидан бири ижтимоий хавфли қилмишни содир этган вақтда у қонунда белгиланган жиноий жавобгарлик ёшига тўлганлиги ҳисобланади.

Фирибгарлик жиноятининг субъекти бўлиб 16 ёшга тўлган, ақли расо жисмоний шахслар ҳисобланади.

Жиноят субъектини тавсифловчи аломатлар: жисмоний шахслиги, шахснинг ақли расолиги ва жиноий жавобгарликка тортиш мумкин бўлган ёшга тўлганлигидир (14).

Субъектив томондан фирибгарлик қасддан содир этилади. Агар шахс ўзганинг мулкани ёки унга бўлган ҳуқуқни мазкур мулк ёки ҳуқуқ унга берилиши шарти билан боғлиқ мажбуриятларни бажармаслик ниятида олган ёки эгаллаган бўлса, қилмиш айбдорда ўзганинг мулкани ёки унга бўлган ҳуқуқни қўлга киритишга нисбатан қасд фақат ўзганинг мулки ёки унга бўлган ҳуқуқ қўлга киритилгунга қадар пайдо бўлган ҳолдагина фирибгарлик сифатида квалификация қилиниши лозим.

Агар ўзганинг мулкани эгаллашга нисбатан қасд айбдорда мулк қабул қилингандан кейин юзага келган бўлса, шахснинг ҳаракатлари фирибгарлик таркибини ташкил этмайди ва муайян ҳолатларни инобатга олган ҳолда ўзганинг мулкани ўзлаштириш ёки растрата қилиш йўли билан талон-торож қилиш сифатида баҳоланиши мумкин.

Бугунги кунда фирибгарликнинг янгидан-янги турлари пайдо бўлмоқда. Жумладан интернет ахборот тизими орқали бизнес қилиш бўйича таклиф киритиш, пластик карта рақамини турли баҳоналар билан олиш ва ундан маблағларни ечиб олиш, хорижга ишга юборишни ваъда қилиб алдаш орқали маблағларни қўлга киритиш, лизингга автомобиль олиб бериш, хорижий давлатларда ўишга киритиб қўйиш, ўқишини кўчириб бериш соҳаларида ҳужжатларни қалбакилаштириб фирибгарлик қилиш кўпайиб бормоқда.

Бундай жиноятлар кўпайишининг асосий сабабларидан бири сифатида жабрланувчиларнинг ўз эҳтиёжларини тезроқ, белгиланган қоидаларни айланиб ўтиш орқали қондиришга бўлган қарашлари мавжудлиги, тезда бойиб кетиш истагининг кучлилиги, оммавий ахборот воситалари ва интернет тармоғидаги рекламаларга ўта ишонувчанлигини кўрсатиш мумкин.

Ушбу жиноятда такоран содир қилиш ҳолатлари юқорилиги, кўп ҳолларда фирибгарлик жиноятини содир қилган шахсларга нисбатан жавобгарликдан ва жазодан озод қилиш институтлари қўлланилиши туфайли жазодан қўрқмаслиги билан тавфсифлаш мумкин. Суд-тергов амалиётида бир шахснинг фирибгарлик учун 8-10 мартагача судланганлик ҳолати, ҳатто олдинги қилмишлари учун тергов-суд жараёнлари кетаётган вақтда ҳам фирибгарлик қилмишларини давом эттираётганлар учраётганлиги,

фирибгарлик учун жавобгарлик масаласини такомиллаштиришни тақозо қилади.

ХУЛОСА

Фирибгарлик жинояти учун жавобгарликни такомиллаштириш учун куйидагилар тақлиф этилади:

Жиноят кодексининг 168-моддасига телекоммуникация тармоқларидан, шунингдек, Интернет жаҳон ахборот тармоғидан ёки электрон тўлов воситаларидан фойдаланиб содир этилган жиноят учун жавобгарлик белгилайдиган ҳамда ҳужжатлар, штамплар, муҳрлар, бланкаларни қалбакилаштириб ёки уларнинг қалбаки эканлигини била туриб, фойдаланиб содир этилган фирибгарликларни алоҳида банд сифатида киритиш;

фирибгарлик жинояти туфайли етказилган зарарларнинг кўп миқдорда эканлиги ва одатда жабрланувчиларга етказилган зарарни қоплаш масаласи қийинчиликлар келтириб чиқараётганлигидан келиб чиққан ҳолда, етказилган зарар қопланмагунига қадар фирибгарлик жиноятини содир қилган шахсларга нисбатан жинойий жавобгарликдан ва жазодан озод қилиш институтларини қўлламаслик.

REFERENCES

1. <https://daryo.uz/k/2022/04/29/ozbekistonda-firibgarlik-songgi-4-yilda-4-baravarga-kiberfiribgarlik-songgi-3-yilda-83-baravarga-kopaygan-adliya-vaziri/>
2. Алтиев Р.С. Фирибгарликнинг жиноят-ҳуқуқий ва криминологик жиҳатлари. Юридик фанлар бўйича фалсафа доктори (PhD) диссертацияси автореферати. Тошкент-2020. 3-б.
3. Ўзбекистон Республикасининг Жиноят кодекси. <https://lex.uz/uz/docs/111453> (мурожаат санаси 30.04.2022)
4. Ўзбекистон Республикаси Олий суди Пленумининг 2017 йил 11 октябрдаги Фирибгарликка оид ишлар бўйича суд амалиёти тўғрисидаги 35-сон қарори <https://lex.uz/uz/docs/3399888> (мурожаат санаси 30.04.2022)
5. Ўзбекистон Республикаси Олий суди Пленумининг 2004 йил 21 майдаги Жазоларни либераллаштириш тўғрисидаги қонунни иқтисодиёт соҳасидаги жиноятларга нисбатан қўллашнинг айрим масалалари ҳақидаги 4-сон қарори. <https://lex.uz/uz/docs/1454894> (мурожаат санаси 30.04.2022)
6. Абдурасулова К.Р. Ответственность за мошенничество и получение кредита путем обмана. //Мустақил Ўзбекистонда фалсафа ва ҳуқуқ фанларининг долзарб муаммолари. –Т.: Фан, 1999. 48-52 б.

7. Кабулов Р. Понятие хищения чужого имущества и его отграничение от смежных составов преступлений. Учебное пособие.- Т.: Академия МВД Республики Узбекистан, 1997. –133 б.
8. Абдукодиров Ш.Ё. Мирзаев У.М. Мулкни талон-торож қилганлик учун жиноий жавобгарлик. Ўқув кўлланма. –Тошкент: ТДЮИ, 2009. – 156 б.
9. Имамов Р. Зўрлик ишлатмасдан талон-тарож қилиш жиноятлари учун жазо тайинлаш. Юридик фанлар номзоди илмий даражасини олиш учун ёзилган диссертация автореферати. Тошкент, 2011 й
10. Очилов Ҳ.Р. Ўзгалар мулкни компьютер воситаларидан фойдаланиб талон-торож қилганлик учун жавобгарлик. Монография // -Тошкент: ТДЮУ нашриёти, 2017. -225 б.
11. Алтиев Р.С. Фирибгарликнинг жиноят-ҳуқуқий ва криминологик жиҳатлари. Юридик фанлар бўйича фалсафа доктори (PhD) диссертацияси автореферати. Тошкент-2020
12. Алтиев Р.С. Фирибгарликнинг жиноят-ҳуқуқий ва криминологик жиҳатлари. Юридик фанлар бўйича фалсафа доктори (PhD) диссертацияси автореферати. Тошкент-2020. Б.12
13. Рустамбаев М.Ҳ. Жиноят ҳуқуқи курси 1 -том Умумий қисм жиноят ҳақида таълимот Тошкент- 2008. Б 174
14. Рустамбаев М.Ҳ. Жиноят ҳуқуқи курси 1 -том Умумий қисм жиноят ҳақида таълимот Тошкент- 2008. Б.259.

EKOLOGIYA VA KELAJAKDA ENERGETIK VAZIYAT

G'oyibova Nargiza Ziyoxonovna

Namangan muhandislik texnologiya instituti Fizika kafedrası o'qituvchisi

Tel:972559288, alijanov91@mail.ru

Ergasheva Muqaddasxon Abdumajitovna

Namangan davlat universiteti Fizika kafedrası dotsenti

alijanov91@mail.ru

Abduljalilov Abdulxay Alisher o'g'li

Namangan davlat universiteti fizika yo'nalishi 4-bosqich talabasi

alijanov91@mail.ru

ANNOTATSIYA

Kelgusida energiyani iste'mol qilishning oshishi XXI-asrning oxirlarida zaxiralari tamom bo'lishi kutilayotgan ko'pgina an'anaviy yoqilg'i mahsulotlari defisiti bilan bevosita duch keladi. Bu vaqtda katta masshtablarda energiya ishlab chiqarish uchun yadrolarni bo'linishi va termoyadro sintezidan, quyosh va shamol energiyalaridan foydalanish kerak bo'ladi.

***Kalit so'zlar:** ekologik ong va ekologik madaniyat, qattiq, suyuq va gazsimon chiqindilar, IES, AES, Quyosh energiyasi, termoyadro sintezi, antizarralar, annigilyatsiya.*

ЭКОЛОГИЯ И ЭНЕРГЕТИЧЕСКОЕ СОСТОЯНИЕ В БУДУЩЕМ

Гойипова Наргиза Зиёхоновна

преподаватель кафедры физики Наманганского инженерно-технологического института

alijanov91@mail.ru

Эргашева Мукаддасхон Абдумажитовна

доцент кафедры физики Наманганского государственного университета

alijanov91@mail.ru

Абдужалилов Абдулхай Алишер угли

студент 4-го курса Наманганского государственного университета

alijanov91@mail.ru

АННОТАЦИЯ

В будущее увеличение потребления энергии будет напрямую зависеть от дефицита многих традиционных топливных продуктов, запасы которых, как ожидается, будут исчерпаны к концу XXI века. В это время необходимо будет

разделение ядра и использовать термоядерную, солнечную и ветровую энергию для производства энергии в больших масштабах.

***Ключевые слова:** экологическое сознание, экологическая культура, твердые, жидкие и газообразные отходы, ТЭС, АЭС, солнечная энергия, термоядерный синтез, античастицы, аннигиляция.*

ECOLOGY AND ENERGY CONDITION IN THE FUTURE

Goyipova Nargiza Ziyokhonovna

Lecturer, Department of Physics, Namangan Institute of Engineering and
Technology

alijanov91@mail.ru

Ergasheva Mukaddashon Abdumajitovna

Associate Professor of the Department of Physics, Namangan State University

alijanov91@mail.ru

Abdujalilov Abdulkhay Alisher ugli

4th year student of Namangan State University Tel: 937114789b

alijanov91@mail.ru

ABSTRACT

In the future, an increase in energy consumption will directly depend on the shortage of many traditional fuel products, the reserves of which are expected to be exhausted by the end of the 21st century. At this time, it will be necessary to split the core and use fusion, solar and wind energy to produce energy on a large scale.

***Keywords:** ecological consciousness, ecological culture, solid, liquid and gaseous wastes, thermal power plants, nuclear power plants, solar energy, thermonuclear fusion, antiparticles, annihilation.*

KIRISH

Hozirgi kunda O'zbekiston Respublikasini rivojlantirishning beshta ustuvor yo'nalishi bo'yicha Harakatlar strategiyasida belgilangan vazifalarni so'zsiz amalga oshirish, respublika hududlaridagi ekologik muammolar yechimiga ta'lim tizimini joriy qilish bilan hissa qo'shish, o'sib kelayotgan yosh avlodning ekologik savodxonligini oshirish, ekologik ong va ekologik madaniyatini shakllantirish va rivojlantirish, ekologik ta'lim va tarbiya jarayonini samarali tashkil etish masalalari dolzarb bo'lib turibdi. Unga asosan quyidagi vazifalar belgilangan:

ta'lim dasturlarini mavjud ekologik muammolar va ularni bartaraf etish vazifalaridan kelib chiqib takomillashtirish;

ta'lim oluvchilarning e'tiborini umumbashariy ekologik muammolarga qaratish orqali ularning ona tabiatning qayta tiklanmaydigan manbalarini saqlab qolish va ulardan oqilona foydalanish borasidagi mas'uliyatini kuchaytirish;

ekologik ta'limning samarali shakllari va usullarini ishlab chiqish hamda joriy etish;

ekologik ta'lim sifatini, kadrlar tayyorlash tizimi samaradorligini hamda barqaror rivojlanish kafolatlarini va ustuvorligini ta'minlovchi normativ-huquqiy, moddiy-texnika va axborot bazasini yaratish;

ekologiya va atrof muhitni muhofaza qilish sohasidagi vakolatli davlat organlari va ta'lim sohasining o'zaro manfaatli hamkorligini rivojlantirish [1].

Respublikamizning uzluksiz ta'lim tizimida ekologik ta'lim ta'limning hamma turlariga muvofiq amalga oshirilishini hisobga olsak, bu biz pedagoglarga katta mas'uliyat yuklaydi. Ta'lim tarbiya jarayonida ikkilamchi xom-ashyolardan foydalanish munosabati bilan chiqindi-axlatlarni kompleks qayta ishlab-chiqarish va kelajak energetik vaziyat to'g'risida bir necha mulohazalarni bildirmoqchimiz. Bir tomondan, foydalanilgan uy-ro'zg'or buyumlari, oshxona chiqindilari, qo'l, avtoshinalar va hokazolar atrof-muhit uchun xavf tug'dirishini talabalarga fizika o'qitish orqali ham singdirib borilishi katta ahamiyatga ega.

MUHOKAMA VA NATIJALAR

Kelgusida energiyani iste'mol qilishning oshishi XXI-asrning oxirlarida zaxiralari tamom bo'lishi kutilayotgan ko'pgina an'anaviy yoqilgi mahsulotlari defisiti bilan bevosita duch keladi. Bu vaqtda katta masshtablarda energiya ishlab chiqarish uchun yadrolarni bo'linishi va termoyadro sintezidan, quyosh va shamol energiyalaridan foydalanish kerak bo'ladi. 1-rasmda turli xil manbalar asosida kelgusida energiya ishlab chiqarishning masshtablari ko'rsatilgan [2]. Faqat shuni hisobga olish lozimki, masalan, termoyadroviy energiya ishlab chiqarishda deyteriy manbai sifatida nafaqat suv, balki qurilmalarining o'zi uchun va elektroenergiyani uzatish uchun ko'p miqdorda metall kerak bo'ladi.

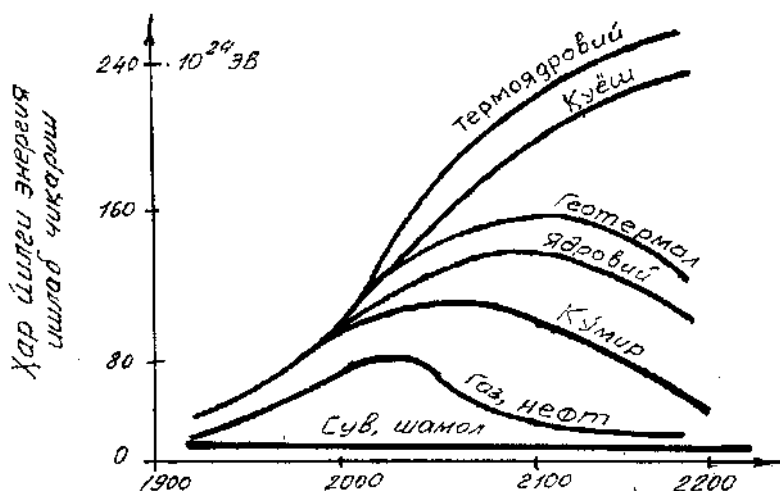

1-rasm. Kelajakdagi ehtimolli energetik balans.

Materiallarni tejash va atrof-muhitni muhofazalash har birimizga tegishlidir, lekin biz hozircha ishlatilgan narsalarni tashlab yuborish hissidan to‘laligicha ozod bo‘lganimiz yo‘q. Shuning uchun qanday qilib, qattiq, suyuq va gazsimon chiqindilarni qayta ishlab, xom ashyo resurslarini kengaytirishni va bizni o‘rab turgan muhitning ifloslanishni kamaytirishni choralarini ko‘rib borishni ongimizga singdirishimiz kerak.

Energetikani rivojlanishi natijasida yerning yuza qismi ham ifloslanmoqda. Toshko‘mirda ishlovchi IES va qozon qurilmalari katta kultepalar hosil qilinib, 1 GVt quvvatga ega IES yiliga yuzasi 0,5 km² va balandligi 2 metr bo‘lgan kultepa hosil qiladi. Kultepalarni kulini qurilish materiallari sifatida foydalanish hozirgi davrda eng muhim masalalaridan biri.

IES ning atrof muhitga zararli ta‘siri avvalo katta miqdordagi kislorodni, yoqilg‘ini yoqish uchun foydalanish va atmosferaga SO₂ gazini chiqarib yuborish, shuningdek atmosfera haroratini ko‘tarilishi bilan bog‘liq. Bundan tashqari IES lar kul va zaharli gaz chiqindilari chiqaradi.

IES chiqindilarida radioaktiv moddalar mavjud, masalan, radiy izotoplari. Shuning uchun IES atrofidagi radiasion nurlanish AES atrofida yuqori.

IES va AES atrof muhitga zararli ta‘sirlardan yana biri, kondensatordan chiqayotgan sovutish suvni suv havzalariga tashlab yuborishda sodir bo‘ladi. Bu esa suv havzasining haroratini oshirishga va o‘z navbatida mikroklimatini o‘zgartirishga olib keladi, suvdagi tirik mavjudodlar hayotiga zararli ta‘sir ko‘rsatadi.

Elektr stansiyasidan chiqayotgan oqava suvlarni tozalash ham muhim muammolardan biri hisoblanadi. Buning uchun oqava suvlarni suv havzalariga tashlashdan oldin maxsus tozalash qurilmalarda yaxshilab tozalash zarur.

Dunyoda 440 ta yadro reaktorlari bo'lib, jaxondagi elektr quvvatini 17% ini ishlab chikaradi. Hozirgi vaqtga kelib reaktorlar qurish jadal sur'atlar bilan amalga oshirib borilmoqda. O'n mamlakatda energiya ishlab chiqarishning 40% dan ortig'i yadro energiyasi xisobiga to'g'ri keladi. Xalqaro atom energiyasi agentligi atom energisidan tinch maqsadlarda foydalanish, yadro xavfsizligi, atrof-muxit muxofazasi masalalarini koordinatsiya qilib boradi. BMT tarkibidagi bu tashkilotning nufuzi yildan yilga ortib bormoqda, chunki dunyoda atom bombasidan g'araz maqsadlarda foydalanish xavfi susaymayapti. Atom ES larning chiqindilari uzidan kuchli radiatsiya chiqarib, uning jonli mavjudodlariga ta'siri kuchli xisoblanadi. Radioaktiv ashyolarni tashish xavfsizligini ta'minlash, ularni nazorat qilish masalalari bilan xam agentlik shug'ullanadi. Atom reaktorlarini ishlatishdagi xavfsizlikni ta'minlanmagani uchun Chernobil AES da bo'lgan portlash barchaning yodida. Natijada millionlab insonlar radiatsiyalandi, yuzlab qishloqlar ko'chirildi va yashashga yaroqsiz xolatga keldi, stansiya qalin beton bilan ko'mib tashlangan bo'lsada atrofidagi ekologik vaziyat xavfliligicha qolmoqda [3].

Kelajakda energiyaga bo'lgan ehtiyoj yulduzlar hamda Quyosh energiyasi, ya'ni termoyadro energiyasini ishga solish yo'li bilan qondiriladi. Sintez usuli bilan vodoroddan ancha og'ir element-Geliy olish termoyadro reaksiyasiga asoslangan. Og'ir vodorod, ya'ni deyteriy termoyadro energiyasi olinadigan xom ashyodir. Dunyo okeanida deyteriy zaxiralari nihoyat darajada ko'p. Kumir, neft, yonuvchi gaz, torf zaxiralarning hammasini bir yo'la yondirganda ajralib chiqadigan issiqlik dunyo okeanidagi suvni bor yo'g'i 0,02 darajagina isitishi mumkin. Agar shu maqsadda yengil elementlarning birikish reaksiyalaridan faqat bittasi og'ir vodoroddan geliy hosil qilish reaksiyasidan foydalanilsa, bunda ajralib chiqadigan energiya dunyo okeanini bir yarim ming qaynash darajasigacha isitishga yetadi.

Boshqariladigan termoyadro reaksiyalari xalq xo'jaligining barcha tarmoqlarini uzoq davr mobaynida zarur miqdorda energiya bilan ta'minlab turish imkoniyatini beradi. Biroq boshqariladigan termoyadro sinteziga energiya olinadigan eng so'nggi manba deb qarash xato, chunki fizika fani ixtiyorida boshqa baquvvatroq energiya manbalari ham mavjud. Hozirgi vaqtda antiyadro hosil qilish uchun sharoit yaratish ustida zo'r berib nazariy tadqiqot ishlari olib borilmoqda. Antizarralar kashf etilishi, ularning tuzilishini hamda yadro zarralarining o'zaro ta'sirini o'rganish annigilyatsiya jarayonida hosil bo'ladigan yangi tur energiya olish yo'lini aniqlab berdi. Annigilyatsiya natijasida ajralib chiqadigan yorug'lik nuri energiyasi termoyadro sintezidagiga qaraganda ming marta ko'proqdir. Shuni qayd qilish

kerakki, hozir tadqiqotchilar yerda sun'iy yulduz moddalarini hosil qilish ustida ko'p yillardan buyon ilmiy tekshirish. ishlari olib bormoqdalar [4].

XULOSA

Talabalarga bunday hodisalar haqida saboq berish, ekologik xolatga doimo e'tiborda bo'lish xaqida ta'lim-tarbiya berish xar bir pedagogning burchidir.

Bizga shu narsa aniq bo'lishi kerakki, turmush darajasining o'sib borishi bilan isrofgarchilikning o'sishi orasida aynanlik mavjud emas. Balkim, teskarisi, ya'ni atrof muhitga, xom-ashyoni ishlatishga va jamiyatga nisbatan yuqori darajada ongli munosabat va javobgarlik mavjud bo'ladi. Faqat shundagina, muhim xalqaro muammo-ijtimoiy-etnik tarbiya muammosi hal etiladi va inson haqiqatdan ham tabiat sohibiga aylanadi.

REFERENCES

1. O'zbekiston Respublikasi Vazirlar Mahkamasining 2019 yil 27 maydagi "O'zbekiston Respublikasida ekologik ta'limni rivojlantirish konsepsiyasini tasdiqlash to'g'risida" gi 432-son qarori.
2. Qodirov T.M., Karimov A.CH. Elektr taminoti. Ma'ruzalar matni ToshDTU-2012.
3. Dadamirzaev G'., Kadirov A. Yo'nalishga kirish. Ma'ruzalar matni NamMQI-2014.
4. <https://qomus.info/encyclopedia/cat-a/atom-energiyasi-uz/>

MATHEMATICAL DESCRIPTION OF TECHNOLOGICAL PROCESSES AND DEVICES

S.J.Samadov,

F.F. Nazarov,

F.S. Nazarov.

Karshi Institute of Engineering Economics.

ABSTRACT

The article presents a mathematical calculation of the synthesis of N1N1 - Hexamethylene bis [(cyclohexanol) carbamate]. Today, in the 21st century, the development of technology for new derivative generations of bis-carbamates is an urgent task of modern organic chemistry.

Keywords: N1N1 - hexamethylene bis [(cyclohexanoyl) carbamate], hexane - 1,6 - diisocyanate, C - N1N1 - hexamethylene bis [(cyclohexanoyl) carbamate], cyclohexanol.

АННОТАЦИЯ

В статье представлен математический расчет синтеза N1N1 - гексаметиленбис[(циклогексанол)карбамата]. Сегодня, в XXI веке, разработка технологии получения новых поколений производных бискарбаматов является актуальной задачей современной органической химии.

Ключевые слова: N1N1-гексаметилен-бис[(циклогексаноил)карбамат], гексан-1,6-диизоцианат, C-N1N1-гексаметилен-бис [(циклогексаноил)карбамат], циклогексанол.

INTRODUCTION

The search for highly effective low-toxic biologically active compounds based on them is constantly ongoing, as can be judged by a large number of publications in the world scientific and patent literature. Syntheses of new compounds based on derivatives of substituted cyclic, aromatic saturated and unsaturated alcohols, as well as ferrocene-containing phenols and isocyanates, as well as their practical application, have broad prospects in solving the priority tasks of development, primarily in the chemical, pharmaceutical industries for the production of biological products, agriculture, and as well as the entire national economy and the growth of the well-being of the people of the Republic of Uzbekistan.

Experimental methods. The synthesis of N1N1 - hexamethylene bis [(cyclohexanoyl) carbamate] is carried out in a batch apparatus. The duration of the operation, i.e. the time from the beginning of the loading of the initial substances of

the previous operation to the beginning of the loading of the initial substances of the subsequent operation, is the sum of the durations of the individual stages.

these operations are as follows:

preparation of raw materials:

Loading cyclohexanol, hexane - 1,6 - diisocyanate, catalyst and solvent

Mixing, chemical conversion of raw materials, removal of reaction heat =

- ✓ preparation of the reaction mixture and isolation of the product:
- ✓ reaction mass cooling
- ✓ reaction mass unloading
- ✓ drying, crushing and screening

Operation duration:

The duration of the reaction apparatus during the operation is less than the total duration of the operation.

Research results. The degree (factor) of using the reactor for its intended purpose is expressed by the ratio:

$$\eta = \frac{\tau_1}{\tau_{on}} = \angle I$$

For the reaction space, the formation of N1N1 - hexamethylene bis [(cyclohexanoloyl) carbamate] by the interaction of hexane - 1,6 - diisocyanate with cyclohexanol is generally described by the equation:

$$\eta = \frac{\tau_p}{\tau_{on}} = \frac{\tau_p}{1 + \tau_p} \quad \text{где } \tau_1 = \tau_{III}$$

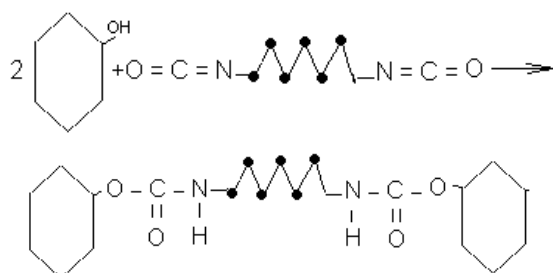

or in symbols $A+B \rightarrow C$ where A - hexane - 1,6 - diisocyanate; B - cyclohexanol, C - N1N1 - hexamethylene bis [(cyclohexanoloyl) carbamate].

The reaction rate of the formation of N1N1 - hexamethylene bis [(cyclohexanoloyl) carbamate] is expressed by the equation:

$$V = K [A] [B] \quad (1)$$

Equation (1) shows that the rate of formation of N1N1 - hexamethylene bis [(cyclohexanoyl) carbamate] is directly proportional to the concentrations of cyclohexanol and hexane - 1,6 - diisocyanate.

DISCUSSION AND RESULTS.

The research results are shown in the table.

Table 1.

Costing of N1N1 – hexamethylene bis [(cyclohexanoyl) carbamate]

| | Article title | unit of measurement | Consumption rate, kg/kg | The price of raw materials in USD, USA | Amount per 1kg USD, USA |
|--|-----------------------------------|---------------------|-------------------------|--|-------------------------|
| | Raw materials and main materials: | | | | |
| | Hexane - 1,6 - diisocyanate | kg | 0,451 | 144 | 64,94 |
| | cyclohexanol | kg | 0,526 | 0,51 | 3,06 |
| | catalyst | kg | 0,022 | 0,2 | 0,4 |
| | solvent | | 3,0 | 0,2 | 1,0 |
| | Total: | kg | | | 69,4 |
| | Fuel and energy per technology: | t/kv | 0,4 | 4,0 | 45 |
| | a) electricity | t/m ³ | 0,01 | 6,0 | 1,6 |
| | b) return water | g/kal | 1,2 | 1,0 | 0,6 |
| | c) steam | t/m ³ | 0,002 | 3,0 | 1,2 |
| | d) instrumentation air and l | t/m ³ | 0,002 | 12,0 | 0,006 |
| | e) nitrogen | | | | |

REFERENCES

1. Kulkarni G.H., Naik E.H., Tandel S.K., Rajappa S. Контра-термодинамическая транс-этирификация карбаматов методом противоатаки, без фосгенный и без метилизоционатный путь к карбаматным пестицидам. //Tetrahedron, 1991, т-47, №7, с.1249-1256.
2. Miyano Tetsuju, Suzuki Kunio, Harada Nobuo. Производные 3-карбамоилоксианкил пропионовой кислоты в качестве полупродуктов. //пат.4914227 США, МКИ⁷ С07 С125/06, С07 Д243/06; заявл.16.05.2006, опубл.03.04.1990.
3. Махсумов А.Г., Хатамова М.С., Атаходжаева М.А. Технология производства гексаметилен бис [(метилоило) карбамата] и его химические свойства// Кимёвий технология. Назорат ва бошқарув, Т., 2007-№2, б.22-28.

-
4. Самадов С.Ж. Назаров Ф.С. Бекназаров Э.М. Назаров Ф.Ф. Биологическая активность синтезированных соединений производных N, N- полиметилена бис [(но-ароматило-циклоалканолоило) карбаматов]. Universum: технические науки. "Технические науки" 2021 3(84).
 5. Самадов С.Ж. Назаров Ф.С. Бекназаров Э.М. Назаров Ф.Ф. Математическое описание технологических процессов и аппаратов. Universum: технические науки. "Технические науки" 2021 5(86).
 6. Назаров Ф.Ф. Назаров Ф.С. Шабарова У.Н. Файзуллаев Н.И. Пар-карбонатная конверсия метана. Universum: технические науки. "Технические науки" 2021 6(87).
 7. F.F. Nazarov, F.S. Nazarov. Displaced ligand copper(ii) complexes with Quinazolone-4 and its derivatives. Oriental Renaissance: Innovative, educational, natural and social sciences. VOLUME 2 | ISSUE 2 ISSN 2181-1784.

A – ANALITIK FUNKSIYALARNING UMUMLASHMASINI OPERATORLAR YORDAMIDA KIRITILISHI

Sh.O. Xolbekov

Qarshi Muhandislik –iqtisodiyot institutining “
Oliy matematika” kafedrasida o’qituvchisi,

N.R. Omonova

Qarshi Muhandislik –iqtisodiyot institutining “
Oliy matematika” kafedrasida o’qituvchisi

ANNOTATSIYA

Mazkur maqolani tahlil qilish jarayonida A-analitik funksiya tushunchasini operatorlar yordamida kiritilishi to’g’risidagi yondashuvlar ochib berildi. Hozirgi zamon yangi ta’lim tizimi mazmunida o’quv reja, darsliklar asosida o’quv jarayonini loyihalashtirishga ham yangicha yondoshish va tashkil etish zaruriyai tug’ilmoqda.

Kalit so’zlar: A-analitik funksiya, umumlashma, Koshi integral formulasi va Koshi integral teoremasi.

АННОТАЦИЯ

В ходе анализа данной статьи были выявлены подходы к введению понятия A-аналитической функции с помощью операторов. В условиях новой системы образования возникает потребность в новом подходе и организации проектирования учебного процесса на основе учебной программы и учебников.

Ключевые слова: A-аналитическая функция, обобщение, интегральная формула Коши и интегральная теорема Коши.

ABSTRACT

In the course of the analysis of this article, approaches to introducing the concept of an A-analytic function with the help of operators were identified. Under the conditions of the new education system, there is a need for a new approach and organization of the design of the educational process based on the curriculum and textbooks.

Keywords: A-analytic function, generalization, Cauchy integral formula and Cauchy integral theorem.

KIRISH

Bugungi kunga kelib, oliy ta’lim muasasalarida ta’lim va tarbiya jarayonlarini tashkiliy - huquqiy asoslarini o’rganish va tahlil etish o’ta dolzarb vazifalardan biri hisoblanadi. Ta’lim va tarbiya zimmasiga qo’yilayotgan ulkan vazifalar ta’lim

berishga munosabatni, yondoshuvni o'zgartirishni taqozo etmoqda. Shu munosabat va yondashuvni o'ziga mujassam etishi lozim bo'lgan yangi pedagogik texnologiya bo'yicha bir qancha maqsadlar e'lon qilindi. Biroq hozirdagi islohotlar jadalligi mavjud nazariyani tezroq amaliyotga tatbiq etishni talab etadi. Shu sababli ham birinchi navbatda ta'lim mazmuni va uning tarkibini kengaytirish va chuqurlashtirish, xususan, bu mazmunga nafaqat bilim, ko'nikma va malaka, balki umuminsoniy madaniyatni tashkil qiluvchi ijodiy faoliyat tajribasi, tevarak-atrofga munosabatlarni ham kiritish g'oyasi kun tartibiga ko'ndalang qilib qo'yilgan.

Jamiyatning kelajagi uning ajralmas qismi va hayotiy zarurati bo'lgan ta'lim tizimining qay darajada rivojlanganligi bilan belgilanadi. Bugungi kunda mustaqil taraqqiyot yo'lidan borayotgan mamlakatimizning uzluksiz ta'lim tizimini isloh qilish va takomillashtirish, yangi sifat boshqichiga ko'tarish, unga ilg'or pedagogik va axborot texnologiyalarini joriy qilish hamda ta'lim samaradorligini oshirish davlat siyosati darajasiga ko'tarilgan. O'zbekiston Respublikasida "Ta'lim to'g'risida"gi qonun va "Kadrlar tayyorlash milliy dasturi" ning qabul qilinishi bilan uzluksiz ta'lim tizimi orqali zamonaviy kadrlar tayyorlashning asosi ishlab chiqildi.

MUHOKAMA VA NATIJALAR

Ushbu ish hozirda kompleks analizda yangi A – analitik funksiyalar,

A – analitik funksiyalarning umumlashmasi bo'lgan $A(z)$ -analitik funksiyalar uchun Koshi tipidagi integrallarni keltirib chiqarishga bag'ishlangan. A – analitik funksiyalar va $A(z)$ -analitik funksiyalar uchun Koshi tipidagi integrallarni keltirib chiqarishni o'rganish kompleks analizning masalalari uchun muhim ahamiyatga ega bo'lishi bilan birgalikda, nazariy mexanika, seysmik hisob usullari va dinamika masalarlariga tadbiiq etilishi bu mavzuni o'rganish dolzarb ekanligini yaqqol namoyon etadi.

Ushbu ishda assosan analitik funksiya tushunchasi va uning xossalari, analitik funksiya uchun Koshi integral formulasi va Koshi integral teoremasi, Koshi tipidagi integral o'rganildi va ulardan foydalanib $A(z)$ -analitik funksiyaning ta'rifi hamda A -analitik funksiya tushunchasi operatorlar yordamida kiritilishi o'rganildi.

Keltirilgan tushunchalar asosida A -analitik funksiyalar uchun Koshi tipidagi integralning analogini hosil qilish o'rganildi.

Faraz qilaylikki bizga, X va Y chiziqli normalangan fazolar berilgan bo'lsin.

Ta'rif 1. X fazodan olingan har bir x elementga Y fazoning yagona y elementini mos qoyuvchi $Ax = y$ akslantirish operator deyiladi.

$D(A) = \{x \in X : Ax \text{ mavjud va } Ax \in Y\}$ ga A operatorning aniqlanish sohasi deyiladi.

Ta'rif 2. Agar ixtiyoriy $x, y \in D(A) \subset X$ elementlar va ixtiyoriy $\alpha, \beta \in C$ sonlar uchun $A(\alpha x + \beta y) = \alpha Ax + \beta Ay$ tenglik o'rinli bo'lsa, A operatorga chiziqli deyiladi.

Ta'rif 3. Bizga $A: X \rightarrow Y$ operator va $x_0 \in D(A)$ nuqta berilgan bo'lsin. Agar $y_0 = Ax_0 \in Y$ ning ixtiyoriy V atrofi uchun, x_0 nuqtaning shunday U atrofi mavjud bo'lib, ixtiyoriy $x \in U \cap D(A)$ lar uchun $Ax \in V$ bo'lsa, A operator $x = x_0$ nuqtada uzluksiz deyiladi.

Ta'rif 4. Agar ixtiyoriy $\varepsilon > 0$ son uchun shunday $\delta = \delta(\varepsilon) > 0$ mavjud bo'lib, $\|x - x_0\| < \delta$ tengsizlikni qanoatlantiruvchi barcha $x \in D(A)$ lar uchun $\|A(x) - A(x_0)\| < \varepsilon$ tengsizlik bajarilsa, A operator $x = x_0$ nuqtada uzluksiz deyiladi.

Ta'rif 5. Agar x_0 nuqtaga yaqinlashuvchi ixtiyoriy x_n ketma-ketlik uchun $\|Ax_n - Ax_0\| \rightarrow 0$ bo'lsa, u holda A operator x_0 nuqtada uzluksiz deyiladi.

Ta'rif 6. $Ax = \theta$ tenglikni qanoatlantiruvchi barcha $x \in X$ lar to'plami A operatorning yadrosi deyiladi va u $\text{Ker } A$ deb belgilanadi.

Ta'rif 7. Biror $x \in D(A)$ uchun $y = Ax$ bajariladigan $y \in Y$ lar to'plami A operatorning qiymatlar sohasi yoki tasviri deyiladi va $\text{Im } A$ yoki $R(A)$ bilan belgilanadi.

$$\text{Ker } A = \{x \in D(A) : Ax = \theta\}$$

$$R(A) = \text{Im } A = \{y \in Y : \text{biror } x \in D(A) \text{ uchun } y = Ax\}.$$

Ta'rif 8. X fazoni Y fazoga akslantiruvchi A chiziqli operator berilgan bo'lsin. Agar A ning aniqlanish sohasi $D(A) = X$ bo'lib, har qanday chegaralangan to'plamni yana chegaralangan to'plamga akslantirsa, A ga chegaralangan operator deyiladi.

Ta'rif 9. $A: X \rightarrow Y$ chiziqli operator bo'lsin. Agar shunday $C > 0$ son mavjud bo'lib, ixtiyoriy $x \in D(A)$ uchun $\|Ax\| \leq C \cdot \|x\|$ tengsizlik bajarilsa, A chegaralangan operator deyiladi.

Ta'rif 10. $\|Ax\| \leq C \cdot \|x\|$ tengsizlikni qanoatlantiruvchi C sonlar to'plamining aniq quyi chegarasi A operatorning normasi deyiladi va $\|A\|$ bilan belgilanadi, ya'ni $\|A\| = \inf C$.

Bu ta'rifdan ixtiyoriy $x \in D(A)$ uchun $\|Ax\| \leq \|A\| \cdot \|x\|$ tengsizlik o'rinli ekanligini kelib chiqadi.

Misollar.

1. $C[-1,1]$ fazoda x ga ko'paytirish operatorini, ya'ni

$$B: C[-1,1] \rightarrow C[-1,1], \quad (Bf)(x) = xf(x) \quad (1)$$

operatorni qaraymiz. Uning chegaralangan ekanini ko'rsatib, normasini toping.

Yechish. B operatorning chiziqli ekanligi oson tekshiriliadi. Uzlüksiz funksiyalarning ko'paytmasi uzluksiz ekanligidan B operatorning aniqlanish sohasi $D(B) = C[-1,1]$ ekanligi kelib chiqadi. Endi B operatorni chegaralangan ekanligini ko'rsatamiz.

$$\|Bf\| = \max_{-1 \leq x \leq 1} |xf(x)| \leq \max_{-1 \leq x \leq 1} |x| \cdot \max_{-1 \leq x \leq 1} |f(x)| = 1 \cdot \|f\|.$$

Bundan B operatorning chegaralanganligi va $\|B\| \leq 1$ kelib chiqadi. Ikkinchi tomondan, agar $f_0(x) = 1$ desak u holda

$$(Bf_0)(x) = x, \quad \|Bf_0\| = 1, \quad \|B\| \geq \frac{\|Bf_0\|}{\|f_0\|} = 1$$

ni olamiz. Yuqoridagilardan $\|B\| = 1$ kelib chiqadi.

2. Endi ℓ_2 fazoda ko'paytirish operatorini, ya'ni

$$A: \ell_2 \rightarrow \ell_2, \quad (Ax)_n = a_n x_n, \quad \sup_{n \geq 1} |a_n| = a < \infty \quad (2)$$

operatorni qaraymiz. Uning chegaralangan ekanligini ko'rsatib, normasini toping.

Yechish. Ixtiyoriy $x \in \ell_2$ uchun $Ax \in \ell_2$ ekanligini ko'rsatamiz:

$$\sum_{n=1}^{\infty} |(Ax)_n|^2 = \sum_{n=1}^{\infty} |a_n x_n|^2 \leq \sup_{n \geq 1} |a_n|^2 \sum_{n=1}^{\infty} |x_n|^2 = a^2 \|x\|^2. \quad (3)$$

Bu munosabatlardan $D(A) = \ell_2$ ekanini olamiz. Endi uni chiziqli ekanligini ko'rsatamiz. A operatorni aniqlanishiga ko'ra

$$(A(\alpha x + \beta y))_n = a_n (\alpha x_n + \beta y_n) = \alpha a_n x_n + \beta a_n y_n = \alpha (Ax)_n + \beta (Ay)_n.$$

Demak, A chiziqli operator ekan. Uning chegaralangan ekanligi (3) tengsizlikdan kelib chiqadi. Bundan tashqari (3) tengsizlikdan $\|A\| \leq a$ ekanligi ham kelib chiqadi. A operatorning normasi $\|A\| = a$ ekanligini isbotlaymiz. Buning uchun ℓ_2 fazoda $\{e_n\}_{n=1}^{\infty}$ ortonormal sistemani olamiz. A operatorning aniqlanishiga ko'ra, $\forall n \in N$ uchun $Ae_n = a_n e_n$ tenglik o'rinli. $\|A\| \geq \|Ae_n\| = \|a_n e_n\| = |a_n| \cdot \|e_n\| = |a_n|$ munosabdan kelib chiqadi. Bu tengsizlik $\forall n \in N$ da o'rinli bo'lgani uchun $\|A\| \geq \sup_{n \geq 1} |a_n| = a$ ni olamiz. Demak, $\|A\| = a$ tenglik isbotlandi.

Ta'rif 11. Agar $\{A_n\} \subset L(X, Y)$ operatorlar ketma-ketligi uchun shunday $A \in L(X, Y)$ operator mavjud bo'lib, $\|A_n - A\| \rightarrow 0, n \rightarrow \infty$ bo'lsa, $\{A_n\}$ operatorlar ketma-ketligi A operatorga norma boyicha yoki tekis yaqinlashadi deyiladi va $A_n \xrightarrow{u} A$ shaklda belgilanadi.

Ta'rif 12. Agar ixtiyoriy $x \in X$ uchun $\|A_n x - Ax\| \rightarrow 0$ bo'lsa, $\{A_n\}$ operatorlar ketma-ketligi A operatorga *kuchli* yoki nuqtali yaqinlashadi deyiladi va $A_n \xrightarrow{s} A$ shaklda belgilanadi.

Ta'rif 13. Agar ixtiyoriy $f \in Y^*$ va ixtiyoriy $x \in X$ uchun $f(A_n x) \rightarrow f(Ax)$ bo'lsa, $\{A_n\}$ operatorlar ketma-ketligi A operatorga *kuchsiz* yoki *kuchsiz ma'noda* yaqinlashadi deyiladi.

Ta'rif 14 Agar ixtiyoriy $x, y \in H$ uchun $(A_n x, y) \rightarrow (Ax, y)$ bo'lsa, $\{A_n\}$ operatorlar ketma-ketligi A operatorga *kuchsiz* yaqinlashuvchi deyiladi.

Lemma 1. Agar $\{A_n\} \subset L(X, Y)$ operatorlar ketma-ketligi biror $A \in L(X, Y)$ operatorga tekis yaqinlashsa, u holda $\{A_n\}$ operatorlar ketma-ketligi A operatorga ham kuchli ma'noda ham yaqinlashuvchi bo'ladi.

Teorema 1. Agar Y fazo to'la bo'lsa, u holda $L(X, Y)$ fazo ham to'la, ya'ni Banax fazosi bo'ladi.

Bizga $A: X \rightarrow Y$ operator berilgan bo'lsin. $D(A)$ – uning aniqlanish sohasi, $\text{Im} A$ esa uning qiymatlar sohasi bo'lsin.

Ta'rif 15. Agar ixtiyoriy $y \in \text{Im} A$ uchun $Ax = y$ tenglama yagona yechimga ega bo'lsa, u holda A teskarilanuvchan operator deyiladi.

$A: Y \rightarrow X, D(A^{-1}) = \text{Im} A, \text{Im} A^{-1} = D(A).$ Bundan tashqari teskari operatorning aniqlanishidan

$$A^{-1}Ax = x, \quad x \in D(A), \quad AA^{-1}y = y, \quad y \in D(A^{-1}) \quad (1)$$

tengliklar kelib chiqadi.

Teorema 1. A chiziqli operatorga teskari bo'lgan A^{-1} operator ham chiziqlidir.

Teorema 2. $A: X \rightarrow Y$ chiziqli operator teskarilanuvchan bo'lishi uchun $Ax = \theta$ tenglama faqat $x = \theta$ yechimga ega bo'lishi zarur va yetarli.

Teorema 3. X chiziqli normalangan fazoni Y chiziqli normalangan fazoga akslantiruvchi chiziqli A operator berilgan bo'lsin. $\text{Im}A$ da chegaralangan A^{-1} operator mavjud bo'lishi uchun, shunday $m > 0$ son mavjud bo'lib, ixtiyoriy $x \in D(A)$ lar uchun $\|Ax\| \geq m\|x\|$ (4)

tengsizlik bajarilishi zarur va yetarli.

Misol 1. $C[0,1]$ fazoda x ga ko'paytirish operatorini, ya'ni

$$B: C[0,1] \rightarrow C[0,1], \quad (Bf)(x) = xf(x)$$

operatorni qaraymiz. Bu operator teskarilanuvchan operator bo'ladimi?

Yechish. B operatorning chiziqli ekanligi oson tekshiriladi. Endi $Bf = 0$ tenglamani, ya'ni $xf(x) = 0$ tenglamani qaraymiz. Bu tenglama $C[0,1]$ da faqat $f(x) \equiv 0$ yechimga ega. B operator 2-teoremani shartlarini qanoatlantiradi. Demak, B teskarilanuvchan operator, ya'ni B ga teskari operator mavjud.

Teorema 4. X – Banach fazosi va $A \in L(X)$. Agar $\|A\| \leq q < 1$ bo'lsa, u holda $I - A$ operator uchun chegaralangan teskari operator mavjud.

Misol 2. Parameter λ ning $\lambda \in \left(-\frac{1}{\pi}; \frac{1}{\pi}\right)$ qiymatlarida

$$(I - \lambda A)f(x) = f(x) - \lambda \int_{-\pi}^{\pi} \cos x \sin y f(y) dy, \quad f \in L_2[-\pi, \pi]$$

operatorga 4-teoremani qo'llab, unga teskari operatorni toping.

Yechish. 4-teoremani qo'llashimiz uchun A operatorning darajalarini hisoblashimiz kerak. Dastlab A operatorni kvadratini hisoblaymiz:

$$(A^2 f)(x) = A \left(\int_{-\pi}^{\pi} \cos x \sin y f(y) dy \right) = \int_{-\pi}^{\pi} \cos x \sin t \left(\int_{-\pi}^{\pi} \cos t \sin y f(y) dy \right) dt. \quad (6)$$

(6) tenglikni t bo'yicha integralini hisoblash mumkin. Agar biz

$\int_{-\pi}^{\pi} \cos t \sin t dt = 0$ tenglikni hisobga olsak, $A^2 = 0$ ga ega bo'lamiz. Bu tenglikdan

barcha $n \geq 2$ larda $A^n = 0$ ekanligi kelib chiqadi. Natijada biz,
 $S = I + \lambda A = (I - \lambda A)^{-1}$ ga ega bo'lamiz. Haqiqatan ham,

$$(I - \lambda A)(I + \lambda A) = I + \lambda A - \lambda A - \lambda^2 A^2 = I$$

$$(I + \lambda A)(I - \lambda A) = I - \lambda A + \lambda A - \lambda^2 A^2 = I$$

tenglik o'rinli. Demak, barcha $\lambda \in R$ larda $I - \lambda A$ operatorga teskari operator mavjud va chegaralangan bo'ladi.

Faraz qilaylik $A: C^n \rightarrow C^n$ chiziqli operator berilgan bo'lsin. Agar biror λ son uchun $Ax = \lambda x$ tenglama nolmas $x \in C^n$ yechimga ega bo'lsa, u holda λ son A operatorning xos qiymati deyiladi, unga mos keluvchi nolmas x yechim esa vektor deyiladi. Chekli o'lchamli fazolarda chiziqli operatorning xos qiymatlari to'plami uning spektri deb ataladi. Agar $\lambda \in C$ son A operator uchun xos qiymat bo'lmasa, u operatorning regulyar nuqtasi deyiladi. Umuman olganda chekli o'lchamli fazolarda spektr tushunchasi kam ishlatiladi.

Agar A operator cheksiz o'lchamli X fazoda berilgan bo'lsa, u holda 3 ta holat bo'ladi, ya'ni:

1) λ son uchun $Ax = \lambda x$ tenglama nolmas yechimga ega, ya'ni λ son A operator uchun xos qiymat, bu holda $A - \lambda I$ ga teskari operator mavjud emas;

2) λ son uchun C^n fazoning hamma yerida aniqlangan $(A - \lambda I)^{-1}$ operator mavjud va demak, chegaralangan;

3) $(A - \lambda I)^{-1}$ operator mavjud, ya'ni $Ax = \lambda x$ tenglama nol yechimga ega, $(A - \lambda I)^{-1}$ operator X fazoning hamma yerida aniqlanmagan yoki $\overline{\text{Im}(A - \lambda I)} \neq X$.

Ta'rif 16. Agar $\lambda \in C$ son uchun $A - \lambda I$ ga teskari operator mavjud bo'lib, u X ning hamma yerida aniqlangan bo'lsa, λ son A operatorning regulyar nuqtasi deyiladi, $R_\lambda(A) = (A - \lambda I)^{-1}$ operator esa A operatorning λ nuqtadagi rezolventasi deyiladi. Barcha regulyar nuqtala to'plami $\rho(A)$ orqali belgilanadi.

Ta'rif 17. A operatorning regulyar bo'lmagan barcha nuqtalari to'plami A operatorning spektri deyiladi va u $\sigma(A)$ orqali belgilanadi.

Ta'rif 18. Agar biror $\lambda \in C$ son uchun $(A - \lambda I)x = 0$ tenglama nolmas ($x \neq 0$) yechimga ega bo'lsa, λ son A operatorning xos qiymati deyiladi, nolmas yechim x esa xos vektor deyiladi.

Ko'rinib turibdiki, barcha xos qiymatlar to'plami spektrda yotadi, chunki λ xos qiymat bo'lsa, $A - \lambda I$ operatorning teskarisi mavjud emas.

Spektr quyidagi qismlarga ajratiladi.

Ta'rif 19. Barcha xos qiymatlar to'plami A operatorning nuqtali spektri deyiladi va $\sigma_{pp}(A)$ bilan belgilanadi.

b) Agar λ xos qiymat bo'lmasa va $\overline{\text{Im}(A - \lambda I)} \neq X$, ya'ni $A - \lambda I$ operatorning qiymatlar sohasi X ning hamma yerida zich emas. Bunday λ lar to'plami A operatorning qoldiq spektri deyiladi va $\sigma_{qol}(A)$ bilan belgilanadi.

XULOSA

A -analitik funksiyalar nazariyasi zamonaviy matematikaning bugungi kunda jadallik bilan rivojlanib borayotgan sohalaridan biri bo'lib, ushbu sohada olingan natijalar ko'plab amaliy masalalarni yechishda muhim ahamiyatga ega bo'lishi bilan birgalikda, kvazikonform akslantirishlar nazariyasi, kompleks dinamik sistemalar bilan bevosita bog'langan. Bu esa ushbu ishda o'rganilgan mavzuning dolzarb ekanligini ko'rsatadi.

REFERENCES

1. Саъдуллаев А. "Теория плюрипотенциала. Применения", часть 1, часть 2, "Palmarium Academic Publishing" 2012г.
2. Худойберганов Г., Варисов А., Mansurov Н., *Kompleks analiz*, Т. "Universitet", 1998у.
3. Жабборов Н.М., Имомназаров Х.Х., *Некоторые начально-краевые задачи механики двухскоростных сред*, Т. «Университет», 2012 г. 212 с.
4. Жабборов Н.М., Отабоев Т.У., *Теорема Коши для $A(z)$ -аналитических функций*, Узбекский математический журнал, 2014 г., №1, стр. 15-18.
5. Жабборов Н.М., Отабоев Т.У., *Аналог интегральной формулы Коши для A -аналитических функций*, Узбекский математический журнал, (нашрда).
6. Шабат Б.В., *Введение в комплексный анализ*, часть 1, М., "Наука", 1985г.
7. W.K. Hayman and P.B. Kennedy, "*Subharmonic functions*", Academic Press, 1976у.
8. Maciej Klimek, "*Pluripotential theory*", Oxford science publications, 1991у.
9. Секефальви-Надь Б, Фояш Ч. Гармонический анализ операторов в гильбертовом пространстве. М.: Мир, 1970.
10. Лаврентьев М.М, Савельев Л.Я. «Линейные операторы и некорректные задачи»-М.Наука, 1992г.

-
11. Arbuzov E.V, Bukhgeim A.L. ‘Carleman’s formulas for A-analytic functions in a half-plane’// J.Inv.III-Posed Problems, 1997, v. 5, N.6, pp.491-505.
 12. Садуллаев А.С. *Кўп аргументли голоморф функциялар. Ургенч – 2004*
 13. Люстерник Л.А., Соболев.В.И. “Элементы функционального анализа” Москва 1965.
 14. Криллов А.А., Гвишиани.А.Д. “Теоремы и задачи функционального анализа” Москва 1988.
 15. Треногин. Соболев.В.И “ Задачи и упражнения по функциональному анализу” Москва 1973.
 16. Колмогоров А. М., Фомин С. В. Элементы теории функций и функционального анализа. – М., Наука, 1976.

ПРИМЕНЕНИЕ БЕТА И ГАММА ФУНКЦИЕЙ К ВЫЧИСЛЕНИЮ НЕКОТОРЫХ ВАЖНЫХ В ПРИКЛАДНЫХ ЗАДАЧАХ

Абдирасулов Х.,
Ачилов.И.А,
Холбеков Ш.О.
учители КарИЭИ

АННОТАЦИЯ

В ходе данного исследования обсуждались такие логические операции, как практическое применение Бета- и Гамма-функций и непрерывного вывода, связь между Гамма- и Бета-функциями.

Ключевые слова: *внутренние интегралы, гамма функция, обратные интегралы I-го типа, непрерывное, непрерывное произведение, бета функция, обратные интегралы II-го типа, связь между гамма- и-бета функциями и др.*

ABSTRACT

In the course of this research, logical operations such as practical application of Beta and Gamma functions and continuous derivation, connection between gamma and beta functions were discussed.

Keywords: *inner integrals, gamma function, type I-inverse integrals, connection , connection product, beta function, type II inverse integrals, connection between gamma and beta functions, etc.*

ANNOTATSIYA

Mazkur tadqiqot jarayonida Beta va Gamma funksiyalarini amaliy qo'llash va uzluksiz hosilaga egaligi, gamma va beta funksiyalari orasidagi bog'lanish kabi mantiqiy amallarga to'xtalib o'tildi.

Kalit so'zlar: *ichki integrallar, gamma funksiya, I turdagi teskari integrallar, uzluksiz, uzluksiz ko'paytma, beta funksiya, II turdagi teskari integrallar, gamma va beta funksiyalar orasidagi bog'lanish va h.k.*

ВВЕДЕНИЕ

I. Гамма функция. Гамма функцией (или интегралом Эйлера второго рода) называется интеграл вида ту

$$\Gamma(p) = \int_0^{\infty} e^{-x} x^{p-1} dx \quad (1).$$

Интеграл (1) – функция параметра p – является несобственным, так как верхний предел равен бесконечности и, кроме того, потому что при $x \rightarrow 0$ и $p < 1$ подынтегральная функция неограниченно возрастает. Интеграл (1) сходится при $p > 0$ и расходится $p < 0$. Гамма функция является одной из важнейших функций для анализа и его приложений.

ОБСУЖДЕНИЕ И РЕЗУЛЬТАТЫ

Основные свойства гамма функции:

1⁰. Функция $\Gamma(p)$ непрерывна и имеет непрерывную производную $\Gamma'(p)$ для $p > 0$.

2⁰. Имеет место равенство $\Gamma(p+1) = p\Gamma(p)$ (2).

3⁰. После n -кратного применения формулы (2) получается соотношение

$$\Gamma(p+n) = (p+n-1)(p+n-2)\cdots(p+1)p\Gamma(p) \quad (3).$$

4⁰. Если в формуле (3) положит $p=1$ и принять во внимание, что

$$\Gamma(1) = \int_0^{\infty} e^{-x} dx = 1, \text{ то получается равенство } \Gamma(n+1) = n! \quad (4), \text{ если } n=0, \text{ то}$$

$$0! = \Gamma(1) = 1.$$

5⁰. Из формулы (2) следует, что если $p \rightarrow 0$, то $\Gamma(p) = \frac{\Gamma(p+1)}{p} \rightarrow +\infty$, т.е.

$$\Gamma(0) = +\infty.$$

6⁰. При $p = -n$ из формулы (2) следует, что $\Gamma(-n) = (-1)^n \cdot \infty$, т.е.

$$\Gamma(-n) = (-1)^n \cdot \infty \quad (n=1,2,3,\dots).$$

7⁰. Так как $\Gamma(p) = \frac{\Gamma(p+1)}{p}$, то $\Gamma(p+1)$ имеет смысл при $-1 < p < 0$.

Если, $-n < p < -(n-1)$, то из формулы (3) следует, что

$$\Gamma(p) = \frac{\Gamma(p+n)}{p(p+1)(p+2)\cdots(p+n-1)}$$

С помощью подстановки $p+n = \alpha$, откуда $p = -n + \alpha$, последняя формула преобразуется к виду

$$\Gamma(\alpha - n) = \frac{(-1)^n \Gamma(\alpha)}{(1-\alpha)(2-\alpha)\cdots(n-\alpha)} \quad (5)$$

и для $-n < p < -(n-1)$ знак $\Gamma(p)$ определяется множителем $(-1)^n$.

8⁰. Используется формулу (2), можно получить значения $\Gamma(p)$ для полуцелого аргумента:

$$\Gamma\left(m + \frac{1}{2}\right) = \frac{(2m-1)!!}{2^m} \cdot \Gamma\left(\frac{1}{2}\right) = \frac{(2m)!}{m!2^m} \cdot \Gamma\left(\frac{1}{2}\right) \quad (6).$$

9⁰. Имеет место формула дополнения

$$\Gamma(p)\Gamma(1-p) = \frac{\pi}{\sin p\pi} \quad (0 < p < 1) \quad (7).$$

Если в этой формуле положить $p = \frac{1}{2}$, то

$$\left(\Gamma\left(\frac{1}{2}\right)\right)^2 = \frac{\pi}{\sin \frac{\pi}{2}} = \pi, \text{ т.е. } \Gamma\left(\frac{1}{2}\right) = \sqrt{\pi}$$

пользуясь основными свойствами, можно вычислить $\Gamma(p)$ для любого p .

II. Бета-функция. Бета функцией (или интегралом Эйлера первого рода) называется интеграл

$$B(p, q) = \int_0^1 x^{p-1}(1-x)^{q-1} dx \quad (8)$$

интеграл (8) есть функция двух параметров p и q , сходящейся при $p > 0, q > 0$.

Функция B является симметричной относительно параметров, т.е. $B(p, q) = B(q, p)$.

Если сделать замену переменной интегрирования, полагая $x = \sin^2 t, dx = 2 \sin t \cos t dt, 0 < t < \frac{\pi}{2}$, то формула (8) примет вид

$$B(p, q) = 2 \int_0^{\frac{\pi}{2}} \sin^{2p-1} t \cos^{2q-1} t dt \text{ или}$$

$$\int_0^{\frac{\pi}{2}} \sin^m x \cos^n x dx = \frac{1}{2} B\left(\frac{m+1}{2}, \frac{n+1}{2}\right), \quad (m > 0, n > 0) \quad (9)$$

К интегралом (8) и (9) приводится многие интегралы, встречающиеся в прикладных задачах.

Для вычисления значений бета функции пользуются следующей зависимостью между бета и гамма функцией:

$$B(p, q) = \frac{\Gamma(p)\Gamma(q)}{\Gamma(p+q)} \quad (10).$$

$$\text{Если } q = 1 - p, \text{ то } B(p, 1-p) = \frac{\Gamma(p)\Gamma(1-p)}{\Gamma(1)} = \frac{\pi}{\sin p\pi} \quad (0 < p < 1)$$

используя бета функцию, легко найти значение $\Gamma\left(\frac{1}{2}\right)$, пусть $p = q = \frac{1}{2}$, тогда

$$B\left(\frac{1}{2}, \frac{1}{2}\right) = \frac{\left(\Gamma\left(\frac{1}{2}\right)\right)^2}{\Gamma(1)}. \text{ Так как } B\left(\frac{1}{2}, \frac{1}{2}\right) = B\left(\frac{1}{2}, 1 - \frac{1}{2}\right) = \frac{\pi}{\sin \frac{\pi}{2}} = \pi, \text{ а } \Gamma(1) = 1, \text{ то } \Gamma\left(\frac{1}{2}\right) = \sqrt{\pi}.$$

III. В этой части статье приводится некоторые применению Бета- и Гамма функцией, встречающиеся в прикладных задачах.

III. Связь между функциями бета и гамма.

1. Пусть $\Gamma(x) = \int_0^{\infty} t^{x-1} e^{-t} dt$ - гамма-функция, $B(x, y) = \int_0^1 t^{x-1} (1-t)^{y-1} dt$ - бета функция.

Доказать, что $\frac{\Gamma(x)\Gamma(y)}{\Gamma(x+y)} = B(x, y)$ (1).

Доказательство имеем $\Gamma(x)\Gamma(y) = \int_0^{\infty} \int_0^{\infty} t^{x-1} \tau^{y-1} e^{-t-y} dt d\tau$.

Сделаем замену переменных $t = u(1-v)$, $\tau = u \cdot v$ якобиан данного преобразованные $\frac{D(t, \tau)}{D(u, v)} = u > 0$. Далее, $t + \tau = u$ ($0 < u < \infty$), $v = \frac{\tau}{t + \tau}$ ($0 < v < 1$).

По этому $\Gamma(x)\Gamma(y) = \int_0^{\infty} \int_0^1 u^{x-1} (1-v)^{y-1} v^{y-1} u^{y-1} e^{-u} u dv du = \int_0^{\infty} u^{x+y-1} e^{-u} du \int_0^1 v^{y-1} (1-v)^{x-1} dv =$
 $= \Gamma(x+y)B(y, x) = \Gamma(x+y)B(x, y)$.

2. Доказать, что $\Gamma\left(n + \frac{1}{2}\right) = \frac{1 \cdot 3 \cdot 5 \dots (2n-1)}{2^n} \cdot \sqrt{\pi}$ Доказательство. Для гамма функции мы установили соотношение $\Gamma(x+1) = x \cdot \Gamma(x)$.

Применяя это равенство, получаем $\Gamma\left(n + \frac{1}{2}\right) = \Gamma\left(n - \frac{1}{2} + 1\right) = \left(n - \frac{1}{2}\right) \Gamma\left(n - \frac{1}{2}\right) =$
 $= \left(n - \frac{1}{2}\right) \left(n - \frac{3}{2}\right) \Gamma\left(n - \frac{3}{2}\right) = \dots = \left(n - \frac{1}{2}\right) \cdot \left(n - \frac{3}{2}\right) \dots \left(n - \frac{2n-1}{2}\right) \Gamma\left(\frac{1}{2}\right)$.

Далее $\Gamma\left(\frac{1}{2}\right) = \int_0^{\infty} t^{\frac{1}{2}-1} e^{-t} dt = \int_0^{\infty} t^{-\frac{1}{2}} e^{-t} dt = \int_0^{\infty} 2e^{-u^2} du = 2 \cdot \frac{\sqrt{\pi}}{2} = \sqrt{\pi}$.

3. Найти площадь S фигуры, ограниченной кривой C:

$$\left(\frac{x}{a}\right)^n + \left(\frac{y}{b}\right)^n = 1 \quad (a > 0, b > 0, n > 0) \text{ и осями координат.}$$

Решение. Легко видеть, что $x = a \cos^{2/n} \varphi$, $y = b \sin^{2/n} \varphi$ ($0 < \varphi < 2\pi$) - есть параметрические уравнения кривой C.

По этому $S = \frac{1}{2} \int_{\Gamma} (xdy - ydx)$, где Γ - контур, состоящий из кривой c и отрезков осей координат.

$$\begin{aligned} \text{Далее } S &= \frac{1}{2} \int_c (xdy - ydx) + \frac{1}{2} \int_b^0 (0, dy + y \cdot 0) + \frac{1}{2} \int_d^a (x \cdot 0 - 0 \cdot dx) = \frac{1}{2} \int_c (xdy - ydx) = \\ &= \frac{1}{2} \int_0^{\frac{\pi}{2}} \left(2 \cdot \frac{ab}{n} \cdot \cos^{\frac{2}{n}+1} \varphi \cdot \sin^{\frac{2}{n}-1} \varphi + \frac{2ab}{n} \cdot \sin^{\frac{2}{n}+1} \varphi \cos^{\frac{2}{n}-1} \varphi \right) d\varphi = \frac{ab}{n} \int_0^{\frac{\pi}{2}} (\cos \varphi \cdot \sin \varphi)^{\frac{2}{n}-1} d\varphi. \end{aligned}$$

Сделаем замену переменного: $\sin \varphi = z, d\varphi = \frac{dz}{\sqrt{1-z^2}}$ тогда

$$S = \frac{ab}{n} \int_0^1 z^{\frac{2}{n}-1} (1-z^2)^{\frac{1}{n}-1} dz = (z^2 = t) = \frac{ab}{2n} \int_0^1 t^{\frac{1}{n}-1} (1-t)^{\frac{1}{n}-1} dt = \frac{ab}{2n} \cdot \frac{\Gamma^2\left(\frac{1}{n}\right)}{\Gamma\left(\frac{2}{n}\right)}.$$

(см. задачи 1 и 2).

4. Определить площадь S фигуры ограниченной кривой $r^4 = \sin^3 \theta \cos \theta$.

Решение. Кривая имеет две петли в одну и в три четверти; достаточно удвоить площадь одной из них. По формуле для площади в полярных координатах имеем:

$$S = 2 \cdot \frac{1}{2} \int_0^{\frac{\pi}{2}} \sin^{\frac{3}{2}} \theta \cos^{\frac{1}{2}} \theta d\theta = \int_0^{\frac{\pi}{2}} \sin^{\frac{5}{2}-1} \varphi \cos^{\frac{3}{2}-1} \varphi d\varphi = \frac{\Gamma\left(\frac{5}{4}\right)\Gamma\left(\frac{3}{4}\right)}{2\Gamma(2)} = \frac{1}{8} \Gamma\left(\frac{1}{4}\right)\Gamma\left(\frac{3}{4}\right) = \frac{\sqrt{2}}{3} \pi.$$

Чтобы вычислить интеграл, так что, используя следующую формулу, будем иметь

$$\int_0^{\frac{\pi}{2}} \sin^{a-1} \varphi \cos^{b-1} \varphi d\varphi = \frac{1}{2} B\left(\frac{a}{2}, \frac{b}{2}\right) = \frac{1}{2} \frac{\Gamma\left(\frac{a}{2}\right)\Gamma\left(\frac{b}{2}\right)}{\Gamma\left(\frac{a+b}{2}\right)}$$

5. а) Определить площадь S фигуры, ограниченной одним витком кривой $r^m = a^m \cos m\theta$ (m – натуральное число) и б) длину l этого витка.

Решение.

$$\text{а) } S = 2 \cdot \frac{a^2}{2} \int_0^{\frac{\pi}{2m}} \cos^{\frac{2}{m}} m\theta d\theta = \frac{a^2}{m} \int_0^{\frac{\pi}{2}} \cos^{\frac{2}{m}} \varphi d\varphi = \frac{a^2}{m} \cdot \frac{\sqrt{\pi}}{2} \frac{\Gamma\left(\frac{1}{m} + \frac{1}{2}\right)}{\Gamma\left(\frac{1}{m} + 1\right)} = \frac{\pi a^2}{\sqrt[2]{4}} \frac{\Gamma\left(\frac{2}{m}\right)}{\left(\Gamma\left(\frac{1}{m}\right)\right)^2}.$$

б) По формуле для длины дуги в полярных координатах

$$l = 2a \int_0^{\frac{\pi}{2m}} \cos^{\frac{1}{m}-1} m \theta d\theta = \frac{2a}{m} \int_0^{\frac{\pi}{2}} \cos^{\frac{1}{m}-1} \varphi d\varphi = \frac{a}{m} \cdot 2^{\frac{1}{m}-1} \cdot \frac{\left(\Gamma\left(\frac{1}{2m}\right)\right)^2}{\Gamma\left(\frac{1}{m}\right)}.$$

6. Вычислить интеграл $\int_0^{\pi} \frac{d\theta}{\sqrt{3-\cos\theta}}$

Решение. Положим $\cos\theta = 1 - 2\sqrt{u}$, тогда $d\theta = \frac{du}{2\sqrt{u^3}\sqrt{1-\sqrt{u}}}$,

$\sqrt{3-\cos\theta} = \sqrt{2}\sqrt{1+\sqrt{u}}$, причем, $0 \leq u \leq 1$. Тогда получим

$$\int_0^{\pi} \frac{d\theta}{\sqrt{3-\cos\theta}} = \frac{1}{2\sqrt{2}} \int_0^1 u^{-\frac{3}{4}}(1-u)^{-\frac{1}{2}} du = \frac{1}{2\sqrt{2}} B\left(\frac{1}{4}, \frac{1}{2}\right) = \frac{1}{2\sqrt{2}} \frac{\Gamma\left(\frac{1}{4}\right)\Gamma\left(\frac{1}{2}\right)}{\Gamma\left(\frac{3}{4}\right)} = \frac{\sqrt{\pi}}{2\sqrt{2}} \frac{\left(\Gamma\left(\frac{1}{4}\right)\right)^2}{\Gamma\left(\frac{3}{4}\right)\Gamma\left(\frac{1}{4}\right)}.$$

Так как $\Gamma\left(\frac{3}{4}\right)\Gamma\left(\frac{1}{4}\right) = \Gamma\left(\frac{1}{4}\right)\Gamma\left(1-\frac{1}{4}\right) = \frac{\pi}{\sin\frac{\pi}{4}} = \sqrt{2}\pi$. Ответ $\frac{1}{4\sqrt{\pi}} \left(\Gamma\left(\frac{1}{4}\right)\right)^2$.

7. Показать, что $\Gamma\left(\frac{1}{2}+n\right)\Gamma\left(\frac{1}{2}-n\right) = \frac{\pi}{\cos n\pi}$.

Решение. Пологая в формуле $\Gamma(n)\Gamma(1-n) = \frac{\pi}{\sin n\pi}$ ($0 < n < 1$); $n = \omega + \frac{1}{2}$,

получим $\Gamma\left(\omega + \frac{1}{2}\right)\Gamma\left(1 - \left(\omega + \frac{1}{2}\right)\right) = \frac{\pi}{\sin\left(\frac{\pi}{2} + \omega\pi\right)}$, или $\Gamma\left(\frac{1}{2} + \omega\right)\Gamma\left(\frac{1}{2} - \omega\right) = \frac{\pi}{\cos \omega\pi}$.

8. Вычислить интеграл $\int_0^1 \frac{dt}{\sqrt{1-\sqrt[5]{t^2}}}$.

Решение. Перепишем данный интеграл в виде $\int_0^1 \left(1 - \sqrt[5]{t^2}\right)^{-\frac{1}{2}} dt$. Воспользуемся

подстановкой $t^{\frac{2}{5}} = u$, $t = u^{\frac{5}{2}}$, $dt = \frac{5}{2}u^{\frac{3}{2}}du$ и, следовательно

$$\int_0^1 \frac{dt}{\sqrt{1-\sqrt[5]{t^2}}} = \frac{5}{2} \int_0^1 u^{\frac{3}{2}}(1-u)^{-\frac{1}{2}} du = \frac{5}{2} B\left(\frac{5}{2}, \frac{1}{2}\right) = \frac{5}{2} \frac{\Gamma\left(\frac{5}{2}\right)\Gamma\left(\frac{1}{2}\right)}{\Gamma(3)} = \frac{15\pi}{16}.$$

9. Вычислить интеграл $\int_0^1 x^{p-1}(1-x^m)^{q-1} dx$ ($p, q, m > 0$).

Решение. С помощью подстановки $x^m = y, 0 < y < 1, x = \sqrt[m]{y}, dx = \frac{1}{m} y^{m-1} dy$ предложенный интеграл приводится к виду

$$\int_0^1 y^{\frac{1}{m}(p-1)} (1-y)^{q-1} \frac{1}{m} y^{\frac{1}{m}-1} dy = \frac{1}{m} \int_0^1 y^{\frac{m}{m}-1} (1-y)^{q-1} dy = \frac{1}{m} B\left(\frac{m}{m}, q\right) = \frac{1}{m} \cdot \frac{\Gamma\left(\frac{m}{m}\right)\Gamma(q)}{\Gamma\left(\frac{m}{m} + q\right)}.$$

10. Вычислить интеграл $\int_0^1 \frac{x^{p-1}(1-x)^{q-1}}{(\alpha x + \beta(1-x) + \gamma)^{p+q}} dx \quad (\alpha, \beta > 0, p, q > 0).$

Решение. С помощью подстановки

$$\frac{(\alpha + \beta)x}{(\alpha x + \beta(1-x) + \gamma)^{p+q}} = t \quad \text{или} \quad \frac{(\beta + \gamma)(1-x)}{\alpha x + \beta(1-x) + \gamma} = 1-t, \quad \frac{(\alpha + \gamma)(\beta + \gamma)dx}{(\alpha x + \beta(1-x) + \gamma)^2} = dt.$$

Предложенный интеграл приводится к виду

$$\frac{1}{(\alpha + \gamma)^p (\beta + \gamma)^q} \int_0^1 t^{p-1} (1-t)^{q-1} dt = \frac{B(p, q)}{(\alpha + \gamma)^p (\beta + \gamma)^q}.$$

11. Вычислить интегралы

а) $\int_0^{\frac{\pi}{2}} \sin^{a-1} \varphi d\varphi = \int_0^{\frac{\pi}{2}} \cos^{a-1} \varphi d\varphi \quad (a > 0);$

б) $\int_0^{\frac{\pi}{2}} tg^k \varphi d\varphi \quad (|k| < 1).$

Решение. а) Чтобы вычислить интеграл, так что, используя следующую формулу, будем иметь

$$\int_0^{\frac{\pi}{2}} \sin^{a-1} \varphi \cos^{b-1} \varphi d\varphi = \frac{1}{2} B\left(\frac{a}{2}, \frac{b}{2}\right) = \frac{1}{2} \frac{\Gamma\left(\frac{a}{2}\right)\Gamma\left(\frac{b}{2}\right)}{\Gamma\left(\frac{a+b}{2}\right)} \quad (a, b > 0).$$

В частности, при $b = 1$, получим отсюда $\int_0^{\frac{\pi}{2}} \sin^{a-1} \varphi d\varphi = \frac{\sqrt{\pi}}{2} \frac{\Gamma\left(\frac{a}{2}\right)}{\Gamma\left(\frac{a+1}{2}\right)}.$

С помощью формулы Лежандра этот результат может быть переписан в

виде: $\int_0^{\frac{\pi}{2}} \sin^{a-1} \varphi d\varphi = 2^{a-1} \cdot \frac{\left(\Gamma\left(\frac{a}{2}\right)\right)^2}{\Gamma(a)} = 2^{a-2} B\left(\frac{a}{2}, \frac{a}{2}\right).$

12. Вычислить интеграл $\int_0^{\frac{\pi}{2}} tg^k \varphi d\varphi$ ($|k| < 1$).

Решение. Наконец, полагая в $\int_0^{\frac{\pi}{2}} \sin^{a-1} \varphi \cos^{b-1} \varphi d\varphi$ ($a, b > 0$),

$a = 1 + k$ и $b = 1 - k$, где $|k| < 1$, найдем (используя формулу дополнения)

$$\int_0^{\frac{\pi}{2}} tg^k \varphi d\varphi = \frac{1}{2} \Gamma\left(\frac{1+k}{2}\right) \Gamma\left(\frac{1-k}{2}\right) = \frac{\pi}{2 \cos \frac{k\pi}{2}}.$$

13. Если в интеграле

$$B(a, a) = \int_0^1 x^{a-1} (1-x)^{a-1} dx = \int_0^1 \left(\frac{1}{4} - \left(\frac{1}{2} - x\right)^2\right)^{a-1} dx = 2 \int_0^1 \left(\frac{1}{4} - \left(\frac{1}{2} - x\right)^2\right)^{a-1} dx.$$

Сделать подстановку $\frac{1}{2} - x = \frac{1}{2} \sqrt{t}$, то получим

$$B(a, a) = \frac{1}{2^{2a-1}} \int_0^1 t^{-\frac{1}{2}} (1-t)^{a-1} dx = \frac{1}{2^{2a-1}} B\left(\frac{1}{2}, a\right).$$

Заменим в обоих случаях функцию B её выражением через Γ :

$$\frac{\Gamma(a)\Gamma(a)}{\Gamma(2a)} = \frac{1}{2^{2a-1}} \frac{\Gamma\left(\frac{1}{2}\right)\Gamma(a)}{\Gamma\left(a + \frac{1}{2}\right)}.$$

Сокращая на $\Gamma(a)$ и подставляя вместо $\Gamma\left(\frac{1}{2}\right)$ его значения $\sqrt{\pi}$ придем к формуле Лежандра:

$$\Gamma(a)\Gamma\left(a + \frac{1}{2}\right) = \frac{\sqrt{\pi}}{2^{2a-1}} \Gamma(2a).$$

14. Найти площадь фигуры, ограниченной линией: ?;

Решение. Положим ?, тогда

Плоская фигура ограничена двумя симметричными относительно оси OY петлями; x и y обращаются в нуль одновременно при ? и стремится к нулю при ?, искомая площадь равна удвоенной, площади фигуры, ограниченной одной из упомянутых петель:

REFERENCES

1. Гнеденко Б.В. курс теории вероятностей. – М. Наука, 1988.
2. Боровков А.А. теория вероятностей. – М. Наука, 1976.
3. Sirojiddinov S.X., Mamatov M.M. Ehtimollar nazariyasi va matematik statistika. – T.: O'qituvchi, 1985.

PROSPECTS OF DEVELOPMENT OF LOGISTICS THROUGH MULTIMODAL TRANSPORT IN UZBEKISTAN

Sarimsakov A. M.

Associate Professor of Transport Organization and Transport Logistics
Andijan Machine-Building Institute

F. Gulamov

Student of 334 group direction of Transport Organization and
Transport Logistics

ABSTRACT

Multimodal transportation is the process of moving goods from house to house in one container by combining land transport (road or rail) and sea or river transport (ship or barge) into one transport chain. With the transition to multimodal transportation, both directions are most effective: safety, scalability and cost-effectiveness in maritime transportation, further development will be the delivery of goods by road and rail to rural areas.

Keywords: *multimodal transport, cargo, reliability, ship, products, safety, railway, transport, ship.*

ANNOTATSIYA

Multimodal transport bu yuklarni bitta konteynerda quruqlik transporti (avtomobil yoki temir yo'l) va dengiz yoki Daryo transporti (kema yoki barja) ni bitta transport zanjirida birlashtirib, uyma-uy ko'chirish jarayoni.

Multimodal transportga o'tish bilan ikkala yonalishning eng yaxshisi: dengiz yuklarida xavfsizlik, o'lchovlilik va iqtisodiy samaradorlik, avtomobil va temir yo'l orqali yukni qishloq joylariga etib boorish yanada rivojlantiriladi.

Kalit so'zlar: *multimodal transport, yuk, ishonchlilik, kema, mahsulot, xavfsizlik, temir yo'l, transport, kema.*

АННОТАЦИЯ

Мультимодальная перевозка-это процесс перемещения грузов от дома к дому в одном контейнере путем объединения наземного транспорта (автомобильного или железнодорожного) и морского или речного транспорта (судна или баржи) в одну транспортную цепочку. С переходом на мультимодальные перевозки в наибольшей мере эффективны оба направления: безопасность, масштабируемость и экономичность в морских перевозках, дальнейшее развитие получит доставка грузов автомобильным и железнодорожным транспортом до сельских районов.

Ключевые слова: мультимодальный транспорт, груз, надежность, судно, продукция, безопасность, железная дорога, транспорт, судно.

Choose the green alternative

Lower your company's CO2 emission by up to 60%



Shipping containers by sea provides a greener alternative to conventional, overland transport with significantly smaller CO2 emissions per tonne/kilometre carried. Thus multimodal transport can contribute tremendously to reducing the carbon footprint of European transportation.

One vessel can remove as much as 700 truckloads from the European roads. By choosing multimodal transportation, you can make a valuable contribution to general safety on the roads, emission footprint and working conditions for the people involved in your supply chain.[1]

Achieve great savings

Competitive pricing, customized solutions



A single vessel can transport the equivalent of 700 truckloads. Large-scale operations and efficient utilization of vessels enable highly competitive prices while allowing for flexible, door-to-door solutions. Therefore, multimodal transport is a cost-effective alternative to traditional road transport. .[2]

Reduce cargo loss

Caused by theft, damage, or contamination



When opting for a multimodal solution, most of the transport distances are conducted by sea, where cargo is far better protected, being safely stored on a vessel than on a trailer at a congested and easily accessible highway.

At sea, your cargo is moved in sealed, steel containers from door-to-door without any handling of the cargo in between. Thereby, you lower the risk of contamination and loss of your cargo as you reduce the human touchpoints along the ride. Additionally, our containers can be equipped with high-security seals which are stronger and more difficult to tamper with. .[3]

Increase reliability

Choose open waters, not congested roads



The European Union is facing a shortage of almost 150,000 truck drivers making it one of the top 10 most difficult positions to fill. Recent safety regulations, border closures, and high congestion on roads, plus the regulations limiting the number of hours drivers can be on the road, have only worsened the crunch. .[4]

While traditional road transport is facing more issues than ever before, sea transport remains fully operational. At Unifeeder, we have access to the most extensive multimodal network in Europe, which allows us to move your cargo using the best combination of sea, rail, and road. That way, we can plan a smart and flexible logistic solution that helps you to avoid bottlenecks and border crossings and get your cargo to its destination on time.

Scale your capacity

Based on demand fluctuations



Many companies lack the ability to scale logistics operations in response to varying demands throughout the year. Whether you need to reduce cargo flow, increase volume or add new drop-off locations, multimodal has the ability to scale far better than trucks. Due to the size of our vessel fleet, many containers, extensive European network and multiple sailings per week, you will be able to quickly adapt the flows in order to cope with last minute orders, changes or delays by adding or rerouting cargo on an as-needed basis. Think of it this way: If you want to move 10 additional truckloads, from Rotterdam to Saint Petersburg, and you want to be time efficient, you need to hire 10 new trucks and and 10 new truck drivers. When using multimodal you can use one driver, who makes short trips from the warehouse to the port. The rest of the trip is done on a vessel, which can fit up to 700 containers. .[5]

Plan your deliveries

Up to 7 days free storage



With multimodal you have access to storage options for empty and loaded containers at highly protected terminals around Europe. If you are not ready to deliver your cargo, or have no space to store it at your facilities, you can get up to 7 days of free storage at departure and arrival ports. This makes it easy for you to have an overview of your supply chain and make sound decisions to deliver just-in-time.

REFERENCES

1. Sarimsakov, A. M. (2021). THEORETICAL SUBSTANTIATION OF INTERNATIONAL MULTIMODAL TRANSPORT INDICATORS AND IMPROVEMENT OF INTERNAL NORMS. *ResearchJet Journal of Analysis and Inventions*, 2(03), 55-59.
2. Sarimsaqov, A. M., & Gulomov, F. (2021). Ways to increase the competitiveness of warehouses in logistics. *Research Jet Journal of Analysis and Inventions*, 91-94.
3. Саримсаков, А. М. (2021). ПУТИ РАЗВИТИЯ КОММУНИКАЦИОННЫХ ТЕХНОЛОГИЙ В ПАССАЖИРСКОМ ТРАНСПОРТЕ. *Universum: технические науки*, (10-2 (91)), 57-58.
4. Саримсаков, А., & Гаффаров, М. Т. (2020). Methods of Passenger Transport Logistics Development in the City. *Бюллетень науки и практики*, 6(11), 304-311.
5. Саримсаков А.М,Гаффаров.М.Т «Ways to Develop Small Business Legal Logistics»// Бюллетень науки и практики 6 (7), 311-314
6. Саримсаков А.М,Гаффаров.М.Т «Пути развития юридической логистики в малом бизнесе»// Бюллетень науки и практики 6 (7)
7. A Sarimsakov, M Gaffarov «Advantages of Logistics Guarantee System»// Бюллетень науки и практики 5 (5), 344-347

KIMYO FANINI O'QITISHDA TALABALARDA FALSAFIY DUNYOQARASHNI SHAKLLANTIRISH

X. Abdullajonov

Farg'ona politexnika instituti

ANNOTATSIYA

Ushbu maqolada anorganik moddalarning xossalari hamda tarkibidagi elementlarning soni ortishi asosida falsafa qonunlaridan miqdor o'zgarishlaridan sifat o'zgarishiga o'tishini, qarama-qarshiliklar birligi va kurash qonunini kimyoviy formulalar va tenglamalar orqali tushuntirib, talabalarda falsafiy dunyoqarashni shakllantirish.

Kalit so'zlar. *Oksid (asosli, kislotali, amfoter va indeferent), metall gidroksidlar (suvda eriydigan, suvda erimaydigan va amfoter gidroksidlar), tuzlar (asosli, o'rta va nordon tuzlar)*

АННОТАЦИЯ

В данной работе объясняется переход от философских законов к количественным изменениям, основанным на свойствах неорганических веществ и увеличении количества элементов в них, объяснение закона единства и борьбы через химические формулы и уравнения для формирования философского мировоззрения учащихся.

Ключевые слова. *Оксиды (основные, кислые, амфотерные и индифферентные), гидроксиды металлов (водорастворимые, водонерастворимые и амфотерные гидроксиды), соли (основные, средние и кислые соли).*

ABSTRACT

This paper explains the transition from philosophical laws to quantitative changes based on the properties of inorganic substances and the increase in the number of elements in them, explaining the law of unity and struggle through chemical formulas and equations, and shaping students' philosophical worldview.

Keywords. *Oxides (basic, acidic, amphoteric and indifferent), hydroxides of metals (water-soluble, water-insoluble and amphoteric hydroxides), salts (basic, medium and acidic salts).*

KIRISH

Hayotga yangi O'zbekistonni barpo etayotganlarning navqiron avlodi, yuqori fuqoralik ma'suliyati va zamonaviy dunyoqarashga ega bo'lgan barkamol yoshlar kirib kelayotgan bugungi kunda ularga munosib hayot sharoitlari, inovatsion ta'lim

va umuminsoniy tamoyillarga asoslanadigan yangi ma'naviy makon, ma'rifatli jamiyat asoslari va milliy tarbiya muhiti yaratilmoqda [1].

Barcha mutaxassislar har bir fanni atroflicha mulohaza yuritadigan keng dunyoqarashga ega bo'lishlari talab etiladi. Har bir fan o'zi alohida rivoj topmaganligini fikirlab ko'raylik. Kimyo fani moddalarni o'rganishda boshqa aniq fanlar: fizika, matematika, geologiya, biologiya va ijtimoiy fanlar falsafa, ekologiya, iqtisodiyot bilan chanbarchast bog'liqlikda organadi. Kimyoni o'rganishni istagan yoki o'rganadigan har bir talaba yuqoridagi fanlarni bilishi va ularni bir - biridan ajratilgan xolda qaramasligi lozim.

MUHOKAMA VA NATIJALAR

Kimyo fanidan shu kungacha olgan va xozir olayotgan bilim doiramiz qanchalik kengayib borsa, mazkur fan bo'yicha yana bilishimiz kerak bo'lgan muammolar shunchlik ko'payib boradi. Shu tufayli kimyo fanini o'rgatishdan maqsad:

* kimyo fanida mavjud bo'lgan tushuncha, nazariya va qonunlarni o'rganib, uning mohiyatiga yetish;

* moddalarning kimyoviy tuzilishi, tarkibi, xossalari hamda ularning bir turdan boshqa turga o'tish sabablari va oqibatlarini bilish, kimyoviy hisoblarni bajara olish;

*kimyoviy tajribalarni rejalashtirish, ularni amalga oshira olish va bajarish uchun kerakli moddalar, jihozlardan foydalana olish bo'yicha yetarli darajada bilim va ko'nikmalar orttirirish.

*kimyoviy axborotlar yig'ish va ularni o'zaro ayriboshlash tajribasi va ko'nikmalarga ega bo'lish;

*olingan bilim va ko'nikmalardan zarur hollarda va kasbiy faoliyati davomida hamda kundalik xayotda talab darajasida foydalana olishdan iborat.

Har qanday fanda bo'lganidek kimyo fanida ham olimlar, mutaxassislar, yangi ilmiy natija, nazariya va xulosalari bilan bir - birlarini xabardor qilishlari, muhokama va mushoxada etishlari kerak. Shu maqsadda eng muhim ilmiy usul axborotlar almashinuvi qo'llanib kelinadi. Ilmiy axborotlar almashinuvi kimyoviy jurnallar, ilmiy maqolalar, ilmiy ommabop maqola, tezislar, ilmiy risolalar yozish, ularni nashr qilish va ilmiy anjumanlar o'tkazish bilan amalga oshiriladi [2].

Yuqoridagi fikrlarga tayangan xolatda men ham o'zimning fikr va muloxazalarimni bayon qilmoqchiman.

Falsafa fanida 3ta qonunlar mavjud bo'lib:

1) inkorni-inkor qonuni,

- 2) miqdor o'zgarishlaridan sifat o'zgarishlariga o'tish qonuni,
- 3) qarama - qarshiliklar birligi va kurash qonuni.

Bu qonunlardan ayrimlariga kimyo fanida misollar asosida to'xtalib, talabalarim ongida falsafiy dunyoqarashini shakillantirish mumkin.

Miqdor o'zgarishlaridan sifat o'zgarishlariga o'tishini quyidagi misollarda ko'rsatib o'tmoqlik lozim.

Masalan:

I. (C) uglerod elementi (O) kislorod bilan birikib ikki xil oksid xosil qiladi:

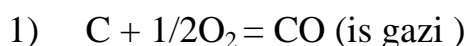

Bu gaz tarkibida 1ta C atomi va 1ta O atomi to'g'ri keladi, uning molekulyar massasi 28g ga teng, rangsiz, hidsiz gaz bo'lib, o'ta zaxarlidir. Bu gazni zaxaridan turli xil oqibatlariga ya'ni, yongin chiqib insonni o'lim holatlarga olib kelishi hammaga ma'lum.

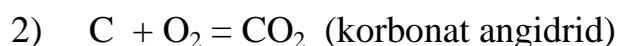

Bu gaz tarkibida 1ta C atomiga 2 ta O atomi to'ri keladi, uning molekulyar massasi 44 ga teng, rangsiz, hidsiz gaz bo'lib, nisbatan zaxarli emas, demak shu misollardan ko'rinib turibdiki falsafiy qonunlarga asosan moddalardagi miqdor o'zgarishi yangi sifat o'zgarishlarga olib kelmoqda.

CO₂ suvda erib H₂CO₃ ni –ya'ni gazli suv hosil qiladi va uni iste'mol qilinadi.

II. Azot mavzusini yoritishda biz miqdor o'zgarishning sifat o'zgarishlariga olib kelishni kuzatamiz:

1) N₂O- azot (I) oksidi rangsiz, insonlar nafas olganda kuldirish xossasiga ega bo'lgan gaz ekanligini bilamiz:

2) NO –azot (II) - oksidi esa rangsiz gaz bo'lib, u betaraf (indefereent) oksiddir, ishqor va kislotalarda erimaydi, ya'ni tuz hosil qilmaydigan oksid ekanligini unitmasligimiz lozim.

3) N₂O₃ - azot (III) oksid ko'k rangli qattiq modda bo'lib, ishqorlarda erishi natijasida tuz va suv hosil qiladi.

4) NO₂-azot (IV) oksidi qo'ng'ir rangli (o'ta zaxarli) gaz bo'lib, suvda eriganda nitrit va nitrat kislotalarni hosil qiladi.

5) N₂O₅-azot (V) oksidi oq kristall modda bo'lib suvda eriganda nitrat kislota hosil qiladi. Azotning oksidlarida kislorodning miqdori ortib borgan sari, yangi sifat o'zgarishlariga olib kelishini kuzatish mumkin.

III. Vodorod mavzusini yoritishda vodorodning kislorodli ikki xil birikmasi hosil bo'lishini uchratishimiz mumkin.

1) H₂O-rangzis, hidzis, tamzis suyuqlik bolib yer sharidagi osimlik, hayvonot, inson hayoti shu moddaga bog'liqdir. Bu moddaning mol massasi 18 g ga teng. Bu modda suv bo'lib, 0⁰C da muzlaydi, 100⁰C da qaynaydi.

2) H₂O₂ (vodorod peroksid) – rangsiz, hidsiz, suvga nisbatan quyuproq suyuqlik bo'lib, -0.43⁰C da muzlaydi, 150,20C da qaynaydi. Bu moddani tibbiyotda 3% li eritmasi keng ishlatiladi, iste'mol qilinmaydi, molekulyar massasi -34g ga teng. Ko'rinib turibdiki, miqdor o'zgarishi yangi sifat o'zgarishlariga olib kelmoqda.

Amfoter metallarning oksidlari gidroksidlarining kimyoviy hossalarni tushuntirishda miqdor o'zgarishlarinig sifat o'zgarishlariga o'tish qonuninig mohiyati bizlarga yaqqol ko'rinadi. Amfoter hossali metallar kimyoviy elementlar davriy sistemasida 31 tani tashkil etib, bularning ko'pchiligi o'zgaruvchan oksidlanish darajasiga ega, shuning uchun bu metallarning oksidlari va gidroksidlari har xil hossalarni namoyon etadi, shunday metallarning bir nechtasining oksidlari, gidroksidlarining xossalarni ko'rib chiqaylik.

Masalan: Xrom metalli uch xil oksid hosil qiladi.

1) CrO –xrom (II)-oksid asosli oksid bo'lib, kislotalar bilan o'zaro tasirlashganda



2) Cr₂O₃-xrom (III)-oksid amfoter oksid bo'lib, kislotalar hamda ishqorlar bilan o'zaro ta'sirlashganda tuz va suv hosil qiladi:

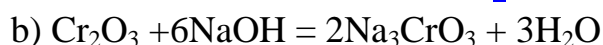
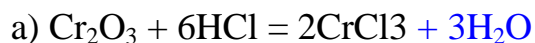

3) CrO₃-xrom (VI)-oksid kislotali oksid bo'lib, ishqorlar bilan o'zaro ta'sirlashganda tuz va suv hosil bo'ladi:

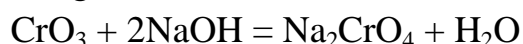

Yuqoridagi misollardan ko'rinib turibdiki, oksid tarkibidagi kislorodning migdori ortishi bilan sifat o'zgarishlariga olib kelmoqda.

Xromning oksidlanish darajasi ortishi hisobiga quyidagi hossalarni kuzatishimiz mumkin:



2. Cr(OH)₃ –xrom (III) gidroksid amfoter xossaga ega bo'lib, kislotalar va ishqorlarda eriydi, natijada tuz va suv hosil qiladi.



3. H_2CrO_4 - xromat kislota, ishqorlar bilan o‘zaro ta’sirlashib, tuz va suv hosil bo‘lishi qiladi:

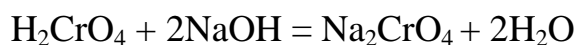

Yuqoridagi reaksiya tenglamalaridan ko‘rinib turibdiki, xromning oksidlanish darajasi ortishi bilan sifat o‘zgarishlariga olib kelmoqda. Shu kabi miqdor o‘zgarishlarining sifat o‘zgarishlariga olib kelishini Sn, Pb, Mn va qator o‘zgaruvchan oksidlanish darajasiga ega bo‘lgan metallarning oksidlari va gidroksidlari misollarida kuzatish mumkin. Demak har doim miqdor o‘zgarishlari, yangi sifat o‘zgarishlariga olib kelishini talabalar chuqur his qiladilar, ya’ni ularning falsafiy dunyo qarashlari kengayib boraveradi.

Endi quyidagi misollar, tenglamalar asosida qarama-qarshiliklar birligi va kurash qonunini talabalar ongiga etkazish usullarini ko‘rib chiqamiz.

Asoslar (ishqorlar) tarkibida metal bilan bog‘langan gidroksid guruppalari bo‘ladi:

Masalan: NaOH, KOH, $\text{Ca}(\text{OH})_2$, $\text{Ba}(\text{OH})_2$ va boshqalar.

Kislotalar tarkibida esa vodorod bilan bog‘langan kislota qoldiqlari bo‘ladi:

Masalan: HCl, HNO_3 , H_2SO_4 , H_3PO_4 va boshqalar. Shu moddalar o‘rtasidagi reaksiya tenglamalarini kuzatish asosida ikki qarama - qarshi moddalar o‘zaro ta’sirlashganda H^+ (ionlari) va OH^- (gidroksid) ionlari birikib, H_2O ni hosil qilishi natijada yangi xossali tuzlar hosil bo‘lishiga guvoh bo‘lamiz:

Masalan:



to‘liq ionli tenglamasi:



qisqacha ionli tenglamasi:



Shunday misollarni nordon tuzlar va ishqorlarning o‘zaro ta’sirlarida, asosli tuzlarning kislotalar bilan ta’sirlashuvlarida kuzatish o‘rinli:



to‘liq ionli tenglamasi:



qisqacha ion-molekulyar tenglamasi:



ion-molekulyar tenglamasi:



qisqacha ion-molekulyar tenglamasi:

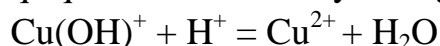

XULOSA

•Yuqoridagi barcha misollarimizda qarama-qarshi xossalari moddalar o'zaro kurashganda yangi tuz va suv hosil bo'lishini kuzatdik, qarama-qarshiliklar asosida yangilanishlar paydo bo'lishini anglab olamiz. Kimyo fanini o'qitishda falsafiy dunyo qarashlarni shakllantirishda har ikkala qonunni kimyoviy formulalar va tenglamalar yordamidan foydalanish mumkinligini yoritdik.

•Yangi O'zbekistonni dunyodagi rivojlangan davlatlari qatoriga kirishini ta'minlashda, ta'lim-tarbiya va ilm-fan muhim ahamiyatga ega. Shuning uchun talabalarni keng mushohada yurita oladigan falsafiy dunyoqarashlarini shakllantirishga tinmay izlanishlarni davom ettirish maqsadimizdir.

REFEREFCS

1. O'zbekiston Respublikasi Prezidentining "2022-2026 yillarga mo'ljallangan yangi O'zbekistonning taraqqiyot strategiyasi to'g'risida"gi farmoni. URL: <https://lex.uz/uz/docs/-5841063>
2. N.C. Axmetov "Общая и неорганическая химия" Москва -2000
3. N.L.Glinka "Umumiy kimyo" darslik kimyo-1988
4. M.M.Abdulxayeva, O'.M.Mardonov. "Kimyo" darslik. 2006
5. M.U.Akbarova, X.Abdullajonov. "Kimyoviy tenglamalar tuzish". Farg'ona-2001
6. Сезонный уровень воды в реке Сох / X. Абдуллажонов [и др.] // Universum: технические науки. – 2021. – № 7-2. – С. 83–86.
7. Абдуллажонов X. и др. Обучение студентов направления «Технология пищевых продуктов» по результатам исследований состава воды //Universum: технические науки. 2020. №12-3 (81).
8. Нишонов М. и др. Инновационный подход к обучению курса «химия» в направлении «технология пищевых продуктов» //Universum: технические науки. – 2019. – №. 12-2 (69).

OILA MUSTAHKAMLIGIDA QAYNONA VA KELIN MUNOSABATLARI
(Andijon viloyati misolida)

M.B. Karimova

Andijon qishloq xo'jaligi va agrotexnologiyalar instituti
"Gumanitar fanlar" kafedrasini o'qituvchisi

ANNOTATSIYA

Ushbu maqolada o'zbek oilalarida qaynona va kelin munosabatlarining ahamiyati, islomda ularning mavqei, qaynona va kelin vazifalari, ular o'rtasidagi kelishmovchiliklarning sabablari kabi masalalar o'rin olgan.

Kalit so'zlar: oila, qaynona kelin, xonadon, tarbiya.

ОТНОШЕНИЯ СТЕЩИ И НЕВЕСТИ В КРЕПКОЙ СЕМЬЕ
(на примере Андижанской области)

АННОТАЦИЯ

В данной статье рассматривается значение отношений свекрови и невестки в узбекских семьях, их статус в исламе, обязанности свекрови и невестки, причины разногласий между ними.

Ключевые слова: семья, свекровь, квартира, воспитание.

MOTHER-IN-LAW AND BRIDE RELATIONSHIP IN FAMILY STRENGTH
(on the example of Andijan region)

ABSTRACT

This article deals with the importance of mother-in-law and daughter-in-law relations in Uzbek families, their status in Islam, the duties of mother-in-law and daughter-in-law, and the causes of disagreements between them.

Keywords: family, mother-in-law, apartment, upbringing.

KIRISH

O'zbekistonda oilani rivojlantirishga global darajada Birlashgan Millatlar Tashkilotining Barqaror taraqqiyot maqsadlari doirasida, shuningdek, O'zbekiston Respublikasi Prezidentining 2020 yil 18 fevral kuni qabul qilingan "Jamiyatda ijtimoiy-ma'naviy muhitni sog'lomlashtirish, mahalla institutini yanada qo'llab-quvvatlash hamda oila va xotin-qizlar bilan ishlash tizimini yangi darajaga olib chiqish chora-tadbirlari to'g'risida"gi Farmoni mamlakatda oilaga e'tibor, oilalar mustahkamligini ta'minlash orqali har bir insonning baxtli hayot kechirishini ta'minlashga qaratilgan davlat siyosati darajasida ekanligini ko'rish mumkin.

ADABIYOTLAR TAHLILI

O‘zbek oilasi va oilaviy munosabatlarida qaynona va kelin munosabatlari alohida ahamiyatga ega hisoblanadi. Qaynonaning o‘zbek oilasida o‘ziga xos vazifalari mavjud bo‘lib, uning asosiy xususiyatlari oiladagi ichki tartib-intizomni saqlash, o‘zaro munosabatlarni shakllantirish, kelinni “tarbiyalash” ga qaratilgan, desak mubolag‘a bo‘lmaydi [1: 116-117].

Shayx Muhammad Sodiq Muhammad Yusuf ta’kidlaganidek; “Qaynота va qaynona kuyovga ham, kelinga ham ota-ona o‘rnida bo‘ladi va ularning hurmatini joyiga qo‘yish hamda roziligini olishi vojibdir. Islom dini ota-ona kim bo‘lishidan qat’i nazar, ularni hurmat-ehtirom qilishga buyuradi. Dunyoda islomchalik ota-onaning hurmatini yuqori qo‘ygan boshqa biror ta’limot, tuzum yo‘qdir” [3:155].

TADQIQOT METODOLOGIYASI

Ushbu maqolada etnologik tadqiqotlarda umum qabul qilingan qiyosiy va yaxlit tahlil, kuzatish, individual intervyu kabi usullardan foydalanildi.

TAHLIL VA NATIJALAR

Oiladagi ma’naviy muhit yaxshiligini ifodalovchi ko‘rsatkichlardan biri-inoqlik, ahillik, totuvlikdir. Inoqlik oila a’zolari bir-birini hurmat qilishi, bir-biriga ishonishi va suyanishi natijasida yuzaga keladi. “Ma’naviy nosog‘lom oiladagi g‘ayritabiiy munosabatlar, nizolar, janjallar, turli kelishmovchiliklar oilada oila a’zolarining o‘rtasidagi bir-biriga nisbatan qo‘pollikning mavjudligi oiladagi jinoiy zo‘ravonlikning sodir etilishidagi asosiy manba bo‘lib hisoblanadi.

Darhaqiqat, oilada keksa avloddan mehnat tajribasini, ijtimoiy va oila – nikoh munosabatlarini, axloqiy tamoyillar tartibi o‘rganiladi. Bu esa o‘z navbatida qaynonaning ham oiladagi roli muhimligini ko‘rsatib beradi [2:94]. Buning tasdig‘ini “Qaynonali kelin – qarqara kelin, qaynonasiz kelin – masxara kelin” iborasida ham ifodalanganligini ko‘rish mumkin.

Niso surasining 23-oyatida nikohi harom bo‘lgan 13 toifa ayollarni sanab o‘tgan. Shular ichida mavzumizga tegishli 2 toifa bor. Ular: ya’ni: “(Sizlarga (nikohi) harom qilingan (ayol)lar – bu),...qaynonalaringiz, ... o‘z pushti kamaringizdan bo‘lgan o‘g‘illaringizning xotinlari...” dir. Bundan ko‘rinadiki, qaynота kelinga o‘z otasidek abadiy mahram, qaynona kuyovga o‘z onasidek abadiy mahram sanaladi.

Axborotchilarning e’tirof etishicha, oila tinchligi uchun qaynona va kelin o‘rtasidagi munosabatlar juda katta ahamiyatga ega bo‘lib, ular orasida o‘zaro murosaviy munosabatlar shakllanishi va bunda sabr-bardoshlilik, bir-birini tushunish,

hurmat qilish, urush-janjallarning oilaga keltiradigan zararini anglab yetishga erishish muhimligi aytiladi [4].

Qaynona kelin munosabatlari xususida soʻz yuritar ekanmiz Faxr-ul Banot Sibgʻatullox qizining “Oila saboqlari” nomli asaridagi quyidagi soʻzlar eʼtiborimizni tortdi: “Qaynona deb aytilganda kelinlarning, kelinlardan soʻz chiqqanda qaynonalarning yuzlarida bir sovuqlik taʼsiri taassufki, har uyda koʻrinmoqdadir”[5:96], degan soʻzlari bugungi kunda ham baʼzi qaynona va kelinlarning yuz ifodasini tasvirlaganday goʻyo. Ushbu asarda olim “tarbiya koʻrgan qiz qaynonasini ulugʻlab, unga hurmat ila ish qiluvni oʻzini bilgan qaynona ham kelinni suyuvni va yaxshi tutivni bilir”, deya oʻz fikrini davom ettiradi. Darhaqiqat qaynonalik ham kelinlik ham maʼsuliyat. Butunlay boshqa muhitda tarbiya topgan qizni oʻz qizi kabi qabul qilish, unga mehr berish, gʻamxoʻrlik koʻrsatish, kelinlarda esa ichki goʻzallikni, ahloqiy qiyofaning yetuk boʻlishi, qaynonasiga gʻamxoʻrlik koʻrsatishi ham katta fidoiylik talab qiladi.

Andijon viloyati oʻzbek xonadonlarida yaxshi tarbiya koʻrgan oilalarda qizlarni “issiq-sovuqqa” koʻnikishga oʻrgatadilar, oʻsha yerda murosa qilishga, qaynonasi bilan murosa qilib, xizmatini qilishga oʻrgatib borsalarda, baʼzi yoshlarda nikohgacha oilaviy hayotga, qaynonaga nisbatan salbiy tasavvurlar shakllangan boʻladi. Oila qurganlaridan soʻng kamchiliksiz inson boʻlmaganiday tasavvurlaridagi qaynonaga xos boʻlgan illatlarni hayotdagi qaynonadan topa boshlaydilar.

Oʻzbekistonning Buxoro, Jizzax, Qashqadaryo, Samarqand, Namangan, Toshkent viloyatlari hamda Qoraqalpogʻiston Respublikasi va Toshkent shahrida 1999 yilda “Ayol va huquq” mavzuida soʻrov oʻtkazilgan boʻlib [6:127], unga koʻra, oilada ayollar ustidan ruhiy jismoniy tajovuzning koʻp uchraydigan sabablaridan biri qaynona-kelin mojarosidir.

Andijon viloyati Buloqboshi tumanida aholi bilan boʻlgan suhbatda “Qaynona va kelin munosabatlarining oila mustahkamligiga taʼsiri qanday?” deb soʻraganimizda aksariyat axborotchilar oldingi qaynonalarning oʻz farzandlarining oilasi mustahkamligi uchun oʻzini fido qiluvchi ayollar boʻlganligi, hozirda ham bu toifadagi qaynonalar boʻlsada, baʼzi qaynonalar tomonidan kelinning uyidan vaqti-vaqti bilan “narsalar” kelib turmasa, sarpo va mebellari yaxshi boʻlmasa keliniga kun bermasdan hammaga quda-andalarini nazari “past” ekanidan noliydigan, keliniga qoʻpol muomala qiladigan qaynonalarning afsuski oramizda uchrayotganligini farqli jihatlar sifatida mahalla faollari tomonidan taʼkidlandi [7]. Jumladan, Yorboshi MFYda kuyov chet elda ishlash uchun ketib, u yerda yashirincha uylanib olgan. Kelin esa ikki farzandi bilan qaynonasi xonadonida, qaynona keliniga faqat

xizmatkor sifatida munosabatda bo'ldi. Kelinning sabrlari tugab qaynonaga gap qaytarganida kelinning tili uzunligi, gap qaytarishi kabi bahonalar bilan kelinni haydab yuboradi. Mahalla faollari bir necha marotaba yarashtirgani bilan davomli ketishlar oqibatida oilaga darz ketayotganligini, kuyov onasiga gap qaytargan kelin bilan yashashni xohlamayotganligi borasidagi ma'lumotlar yuqoridagi fikrimiz dalilidir.

Bunday holatlarni oldini olish maqsadida Buloqboshi tajribasi deya, viloyatda o'rnak sifatida targ'ib etilayotgan, FXDYo bo'limi mudirasi Usmonova Svetlana Mahkamovna tashabbusi bilan joriy etilgan usul, ya'ni, to'ydan oldin ikki tomon qudalari, kelin-kuyov, mahalla faollari ishtirokida keng doiradagi suhbatlarda oila mustahkamligi uchun har bir oila a'zolarining mas'ulligi uqtirib, o'zga xonadonda kelgan qizlarimizga ko'proq mehr berib, xalqimizga xos bo'lgan kechirimlilik fazilati borasida tushunchalar berib borilayotgani haqida Yorboshi mahalla faollaridan ma'lumotlar olindi. Shuning bilan birgalikda kelinlar bilan bo'lgan suhbat natijasiga ko'ra qaynonalari diniy kitoblar o'qisalarda, ularda ma'naviyatning yetishmayotganligi, qalbning "toza" emasligi yuqoridagi salbiy holatlarga sabab sifatida e'tirof etildi.

Ba'zan katta oilalarda ikki yoki undan ortiq kelinning bo'lishi ham turli kelishmovchiliklarni kelib chiqishiga sabab bo'ldi. Qaynonaning kelinlariga bir xil munosabatda bo'lmasligi natijasida qaynonaning didiga unchalik mos tushmagan kelin bilan o'rtada sovuqchilik tushib munosabatlarning keskinlashuviga olib keladi[8].

"Qaynona va kelin orasidagi mojaroni keltirib chiqarmaslik mumkinmi, buning uchun nima qilish kerak?" degan savolimizga, mahalla faollari buning uchun ularning birga yashamasliklari lozimligi birga yashasalar albatta muammolar kelib chiqishi muqarrar ekanligi, opa-singil birga yashasa ham kelishmovchiliklar bo'lishi lekin ular yaqin bo'lgani bois kechirilib ketishi, hozirda yoshlar o'z yaqinlaridek ko'rmayotganligi bois ham ularning gaplarini ko'tara olmay "og'ir" olayotganliklari natijada uzoqlashib yoki alohida boshqa ijaraga uy olib chiqib ketishlar orqali javob berayotganliklari borasida fikr bildirgan bo'lsalar, qolgan axborotchilar esa ayollar o'rtasida tarbiyaviy ishlarni tashkil etish zarurligini ta'kidladilar.

XULOSA

Xulosa sifatida shuni qayd etish lozimki, qaynonalar ham kelinlarga o'z farzandi kabi mehrini bersa, hadeb kelinlarining hatti-harakatlaridan ayb izlayvermasdan, maslahatchi Ona sifatida yordamlarini ayamasa, kelinlar ham qaynonalariga

nisbatan bag'rikeng va sabrli bo'lsalar oilalardagi ma'naviy muhit yaxshilanib, oila mustahkamligiga ijobiy ta'sir ko'rsatadi. Zero, oilaning mustahkamligiga kurash eng avvalo, oilani buzilishiga olib kelayotgan qaynona va kelin o'rtasidagi janjal va nizolarning kelib chiqish sababini oldini olishni ko'zlaydi.

REFERENCES

1. Sodiqova T. Mehr qolur. – T.: Mehnat, 1998. – B . 116-117.
2. Inomov Q. Oila osoyishtaligi – yurt tinchligi // Oila. №1. 2005. – B. 94.
3. Shayx Muhammad Sodiq Muhammad Yusuf. Ijtimoiy odob. – Toshkent: Hilol Nashr, 2020. 155-bet.
4. Dala yozuvlari. Andijon viloyati Buloqboshi tumani Nayman qishlog'i. 2008 yil.
5. Faxr-ul Banot Sibg'atullox qizi. Oila saboqlari. Toshkent "Yozuvchi", 1992 yil. 96-bet.
6. Ubaydullayeva R., Baumgertner V. Ayol va huquq // Ijtimoiy fikr. Inson huquqlari. – Toshkent, 1999. – № 3-4 (7-8). – B. 124-127.
7. Dala yozuvlari. 2021 yil. Andijon viloyati Buloqboshi tumani.
8. Shoumarov G'., Rasulova Z. Oila ensiklopediyasi.– Toshkent: Ilm-Ziyo-Zakovat, 2016. 403-bet.

MAFKURAVIY OMILLAR - DAVLAT VA JAMIYAT BARQARORLIGINI MUSTAHKAMLASHNING KAFOLATI

Umurzakov Uyg'un Abdutalipovich

O'zbekiston Respublikasi Qurolli Kuchlari Akademiyasi o'qituvchisi,

O'zMU mustaqil izlanuvchisi

ANNOTATSIYA

Ushbu maqolada jamiyat, mafkura, mafkuraviy immunitet, xalqimizning "Inson manfaati hamma narsadan ustun" degan g'oya atrofida birlashishi, bugun jamiyatimizda fuqarolarning to'liq erkinligini ta'minlash, amalga oshirayotgan islohotlar, yosh avlodda mafkuraviy immunitetni shakllantirish, fuqarolarning yetuk siyosiy ongi hamda milliy va umuminsoniy qadriyatlar haqida so'z boradi.

Kalit so'zlar: *jamiyat, mafkura, mafkuraviy immunitet, fuqarolar, erkinlik, islohotlar, yosh avlod, siyosiy ong, milliy va umuminsoniy qadriyatlar.*

АННОТАЦИЯ

В данной статье общество, идеология, идеологический иммунитет, сплочение нашего народа вокруг идеи «интересы человека превыше всего», обеспечение полной свободы граждан в нашем обществе сегодня, проводимые реформы, формирование идеологического иммунитета у подрастающего поколения, сознание и национальные и общечеловеческие ценности.

Ключевые слова: *общество, идеология, идеологический иммунитет, граждане, свобода, реформы, молодое поколение, политическое сознание, национальные и общечеловеческие ценности.*

KIRISH

Bugun Yangi O'zbekiston o'z taraqqiyot yo'lining yangi bosqichlariga ko'tarilib bormoqda. Xalqimizning "Inson manfaati hamma narsadan ustun" degan g'oya atrofida birlashishi jamiyatda salomat ma'naviy muhitni shakllanishida yetakchilik qiladi. Chunki adolatga, tenglikga va insoniylik prinsiplariga asoslangan bu g'oya yurt manfaatini ifodalaydi.

Jamiyat mavjud ekan, unda yashovchi turli ijtimoiy guruhlar, diniy e'tiqod, millat va kasb-kor vakillarining o'zaro farq qiluvchi manfaatlari ham mavjud bo'ladi. Ular o'z manfaatlarini, maqsadlarini amalga oshirish uchun ongli ravishda harakat

qiladilar va faoliyat yuritadilar. Ularning o'zaro farq qiluvchi manfaatlarini yagona bayroq atrofida, g'oya atrofida birlashtirish esa mamlakat ravnaqining garovidir²¹³.

Mafkura – bu muayyan bir maqsadga yo'naltirilgan, o'zida xalq manfaatini aks ettirgan g'oyalar tizimi ekan, u jamiyatning ham ijtimoiy-siyosiy, ham iqtisodiy, ham huquqiy, ham madaniy hayotiga asosiy tayanch va kuch sifatida xizmat qiluvchi omildir. U ijtimoiy borliqning ya'ni, keng ma'noda jamiyat hayotining ma'naviy siyosiy in'ikosidir. Uning shaxs ongida aks etishi va shaxs tomonidan anglanib, bir butun tizim holiga keltirilishi (masalan, milliy mafkuraning) bilan jamiyat hayotida ruxiy tayanch bulib xizmat qiladi. Chunki mafkura jamiyat hayotida inson ongi orqali uning amaliy hatti-harakatiga ta'sir ko'rsatadi.

Muhtaram Prezidentimiz "Milliy tiklanishdan – milliy yuksalish sari" degan ezgu g'oyaning bugungi taraqqiyot davrining ustivor shiori ekanini alohida ta'kidlab, ushbu g'oyani hayotga to'liq tadbiiq qilinishida xalq birligi va umumiy manffat yo'lida ishonch bilan fidoiylk ko'rsata olishlari uchun barcha imkoniyatlarni va sharoitlarni yaratishimiz zarur ekanligini uqtiradi.

MUHOKAMA VA NATIJALAR

Bugun jamiyatimizda fuqarolarning to'liq erkinligini ta'minlash - mamlakatimizda fuqarolarga o'z iqtidorini ko'rsata olish va orzularini ro'yobga chiqarish imkon beradigan tizim shakllanmoqda. Amaliyotga tatbiiq etilgan qonun ustuvorligi tamoyili fuqarolarning huquqiy ongini yuksaltirish, tashabbuskorlik va tadbirkorlik xususiyatlarini jonlantirishda muhim ahamiyat kasb etmoqda.

Amalga oshirayotgan islohotlarimiz, xalq bilan muloqot davlat siyosati darajasiga ko'tarilgani tufayli jamiyatimizda ochiqlik va erkinlik muhiti tobora kuchayib bormoqda. Fuqarolarimizning tashabbus ko'rsatib, insonlarning dardu tashvishlarini hal qilish uchun davlat idoralari bilan hamkorlikda ishlashining takomillashuvchi fuqarolik jamiyatini taraqqiy ettirishda juda muhim ahamiyatga egadir.

Tarix shundan dalolat beradiki, har qanday jamiyatni yuksalishi muayyan bir g'oya, umumxalq mafkuraga asoslanadi. Bu mafkura jamiyat orzu-istaklarini o'zida mujassamlashtirganligi tufayli xalqni birlashtirish kuchiga ega bo'ladi. Demak, har qanday muammoni oqilona hal qilish uchun, avvalo, birlik, hamjihatlik zarurdir.

Jamiyat ijtimoiy-siyosiy barqarorligini mustahkamlashning mavkuraviy omillaridan biri – mafkuraviy immunitetdir.

²¹³ Миллий истиқлол ғояси: асосий тушунча ва тамойиллар. Т.: 2003й., 5-б.

Mafkuraviy immunitet - (lot.immunitas - ozod bo'lish, qutilish) shaxs, ijtimoiy gurux, millat jamiyatni turli zararli g'oyaviy ta'sirlardan himoya qilishga xizmat qiladigan g'oyaviy qarashlar va qadiriyaatlari tizimi. Insonda mafkuraviy immunitetni shakllantirib borish zarur. U har bir avlod uchun o'ziga xos hususiyatga ega. Immunitet tizimi shakllangandagina jamiyatda mafkuraviy daxlsizlikni ta'minlash mumkin. Mafkuraviy immunitet tizimining asosiy va birinchi elementi bu – bilim. Mafkuraviy immunitet tizimidagi bilimlar ob'ektiv bo'lishi, vaqelikni to'g'ri va to'liq aks ettirishi, inson ma'naviyatini boyitish va jamiyat taraqqiyotiga xizmat qilish lozim. Ular o'z mohiyat e'tiboriga ko'ra, Vatan va millat manfaatlari bilan uzviy bog'liq bo'lmag'i kerak.²¹⁴ Mafkuraviy immunitet tizimining ikkinchi asosiy elementi ana shunday ilg'or bilimlar zahirida shakllanadigan baholar, qadiriyaatlari tizimidir. Zero, bilimlar qanchalik ob'ektiv va chuqur bo'lsa, uning zahirida yuzaga kelgan qadiriyaatlari ham shunchalik mustahkam bo'ladi. Bir so'z bilan aytganda qadiriyaatlari tizimi mafkuraviy immunitetning imkoniyatlarini belgilab beradi va zararli g'oyalar yo'lida mustahkam qalqon bo'lib xizmat qiladi. Ammo bilimlar va qadiriyaatlari tizimi mavjudligining o'zi mafkuraviy immunitetning mohiyatini to'liq ifoda eta olmaydi. Zero, bu ikki element mafkuraviy immunitetning uchinchi muhim elementi, yani ijtimoiy-iqtisodiy, siyosiy va madaniy-ma'rifiy sohalaridagi maqsadlar tizimi bilan bog'liq. Ana shunday aniq maqsadlar tizimi bo'lmas ekan, inson, millat yoki jamiyat-goh oshkora, goh pinhona mafkuraviy tazyqlarga duchor bo'laveradi²¹⁵.

Yosh avlodda mafkuraviy immunitetni shakllantirish va taraqqiy ettirish orqali ma'naviy yetuk, sog'lom va mustaqil fikirlaydigan, irodasi baquvvat, iymoni butun, har qanday buzg'unchi xarakterdagi g'oyaviy tashabbuslarga nisbatan o'z pozitsiyasida turib hujim qilishga qurbi yetadigan, irodali avlodni vujudga keltirish mumkin. Inson ma'naviyatiga tahdid soladigan xavflar va ulardan o'zini ongli himoya qilish ko'nikmalari ta'lim-tarbiya, ota-onalar o'g'itlari, yaxshilik va yomonliklarni ko'rishi va bilishi jarayonida shakllana boradi. Bolaga ilk yoshidan boshlab nima yaxshi, nima yomon, ularga qanday munosabat bildirish kerak, degan savollarga asoslangan bog'cha, maktab tarbiyasi, undan keyin ijtimoiy tarbiya yo'lga qo'yilsagina har bir millat sog'lom, ishonchli, mustahkam immunitetga ega bo'ladi. Immunitet esa, o'z navbatida, odamni to'g'ri yo'ldan "ozish"dan, turli yo'llarga adashib, keyin pushaymon bo'lishlardan, baxtsizlikdan, millatni esa parokandaliklardan, parchalanishlardan, sinfiy, mahalliy yoki boshqa bo'linishlardan

²¹⁴ Мамашокиров С, Тоғаев Ш. Эркин ва фаровон ҳаёт курилишининг ғоявий-мафкуравий масалалари - Т.: Маънавият, 2007.

²¹⁵ Маънавият. Асосий тушунчалар изоҳли луғати, Т.: Ғофур Ғулом, 2013й. 146-14766.

asrab turadi. Demak, mafkuraviy immunitet –davlat va millatning ma’naviy birligi, ma’naviy sog‘lomligini himoya qiluvchi g‘oyaviy qalqon vazifasini bajaradi²¹⁶.

Jamiyat ijtimoiy-siyosiy barqarorligini mustahkamlashda eng muhim mafkuraviy omil - fuqarolarning yetuk siyosiy ongidir. Chunki siyosiy ong voqelikni idrok etish asosida, xamda uning tomonidan ishlab chiqilgan siyosiy g‘oyalar me’yorlar tasavvurlar va e’tiqodlar negizida kishilarning ijtimoiy xulqatvorlarini tartibga soladi. Siyosiy mafkura esa - turli xil ijtimoiy guruh, qatlamlarning siyosiy hokimiyat, unga ega bo‘lish, himoya qilish va foydalanish bilan bog‘liq manfaatlarining ifodasi asosida siyosiy munosabatlarni amalga oshirishda tegishli institutlar, tashkilotlar va korxonalarining faoliyat ko‘rsatishi bilan bog‘liq siyosiy ongning, yadrosi, g‘oyaviy qarashlarning tizimlashgan majmuidir. Siyosiy ong jamiyat yangilanishiga beqiyos ta’sir etgani bois, milliy o‘zlikni anglash bilan chambarchas bog‘lanadi. Ijtimoiy hayot o‘z-o‘zidan transformatsiyaga uchramaydi, hatto siyosiy ong ham mazkur jarayonga befarq qolishi mumkin. Ammo u ijtimoiy ong va ijtimoiy hayotdagi o‘zgarishlarga nazariy – konseptual va amaliy-strategik yo‘nalish berishda davom etadi²¹⁷.

Fikrimizcha, siyosiy ong strategik maqsadni belgilab berish, sotsial boshqaruvni yo‘lga qo‘yish orqali ijtimoiy-iqtisodiy hayotga ta’sir etadi. Lekin inson faqat moddiy hayotini yaxshilash, farovonlikka erishish bilangina qanoatlanib qolmaydi, uni yon-atrofiga bo‘layotgan siyosiy voqealar, davlat va jamiyat ishlari, insoniyatning taraqqiyot yo‘llari, modellari, bu boradagi turli yondashuvlar ham qiziqtiradi. Demak, siyosiy ong davlat va jamiyat hayoti taraqqiyotidagi nazariy-konseptual va amaliy-strategik maqsadlarni belgilab berish orqali barcha sohalarni o‘zida mujassamlashtiradi. Shu ma’noda, u ijtimoiy ongning o‘zagidir.

Siyosiy ong jamiyat yangilanishiga beqiyos ta’sir etgani bois, milliy o‘zlikni anglash bilan chambarchas bog‘lanadi. Ijtimoiy hayot o‘z-o‘zidan transformatsiyaga uchramaydi, hatto siyosiy ong ham mazkur jarayonga befarq qolishi mumkin. Ammo u ijtimoiy ong va ijtimoiy hayotdagi o‘zgarishlarga nazariy – konseptual va amaliy-strategik yo‘nalish berishda davom etadi.

Fikrimizcha, siyosiy ong strategik maqsadni belgilab berish, sotsial boshqaruvni yo‘lga qo‘yish orqali ijtimoiy-iqtisodiy hayotga ta’sir etadi. Lekin inson faqat moddiy hayotini yaxshilash, farovonlikka erishish bilangina qanoatlanib qolmaydi, uni yon-atrofiga bo‘layotgan siyosiy voqealar, davlat va jamiyat ishlari, insoniyatning taraqqiyot yo‘llari, modellari, bu boradagi turli yondashuvlar ham qiziqtiradi. Demak,

²¹⁶ Назаров Қ. Миллий истиқлол ғоясининг асосий мақсад ва вазифалари. - Т.: Янги аср авлоди, 2001.

²¹⁷ Назаров Қ. Ғоялар фалсафаси. - Т.: Академия, 2011.

siyosiy ong davlat va jamiyat hayoti taraqqiyotidagi nazariy-konseptual va amaliy-strategik maqsadlarni belgilab berish orqali barcha sohalarni o'zida mujassamlashtiradi. Shu ma'noda, u ijtimoiy ongning o'zagidir²¹⁸.

Mafkuraviy kurashda eng mustahkam va tarixiy sinalgan qurollar – bu milliy va umuminsoniy qadriyatlardir. Qadriyatlar asosida mustahkamlangan ma'naviy kuch – jamiyatning hal qiluvchi tayanchidir. Shu bois jamiyatning ijtimoiy-siyosiy barqarorligini ta'minlashda buyuk bobolarimizning hayot tajribalarini darslik sifatida qo'llab, ularni davr talablariga moslashtirish alohida katta ahamiyatga egadir. Bu esa, o'z navbatida o'zlikni anglashni takomillashib borishiga xizmat qiladi. O'zlikni talab darajasida anglay olish bir necha bosqichlarni o'z ichiga oladi. Ushbu bosqichlarning eng birinchisi milliy tili va milliy qadriyatlarni mukammal egallashdir.

Shuningdek, shaxsning o'zligini anglashi uning qaysi yurtning farzandi ekanligi, ya'ni nasl-nasabi kimligi, yashashdan maqsadi, o'z sha'ni, qadr-qimmatini tushunib yetishidan boshlanadi.

Mafkuraviy immunitetni mustahkamlashda har bir vatandoshimiz “Vatanimga men nima uchun kerakman?”, “Kelajak avlodimga qaysi ibratlarim bilan namuna bo'laman”, “Farzandim mening nimam bilan g'ururlanishi kerak?” fikrlashiga, fuqarolarimizning Vatan manfaati va ravnaqi uchun fidoyi bo'lishiga erishish asosiy maqsadimizdir.

Shu boisdan har bir inson uchun Vatan, insoniylik tushunchasi, avvalo, oiladan boshlanadi. Xalqimizning “Qush uyasida ko'rganini qiladi”, degan maqoli zamirida ulkan ma'no yashiringanligini ko'rishimiz mumkin. Bu borada oilaning tarbiyaviy-axloqiy ahamiyati, qadr-qimmatini anglab yetmasdan, oilaga millat manfaati nuqtai nazaridan yondashmasdan turib, mafkuraviy immunitetni shakllantirish oson kechmaydi²¹⁹.

XULOSA

Hozirgi axborot va texnologiya asrida yoshlarni tarbiyasi yanada muhim bo'lib bormoqda. Yoshlar har qadamda e'tiqodi, ong shu'uriga zid ma'lumotlar, hodisalarga guvoh bo'lmoqdalarki, buni mas'ul shaxslar – ota-ona, ustoz hamda mahalla ko'y nazorat qilishlari darkor. Chunki dunyoda analogi yo'q mahalla instituti – g'oyaviy, mafkuraviy, ma'naviy tarbiya zamini hisoblanadi. Bu zamin muhiti jamiyatning ma'naviy qiyofasini ifodalaydi.

²¹⁸ <https://oyina.uz/kiril/article/139>

²¹⁹ Ўраев Ж.Н. Мafkuraviy immunitet. – Т.: «Маъnavият», 2001.

Xulosa qilib aytganda, muayyan bir maqsadga yo‘naltirilgan g‘oyalar tizimi – mafkura buladigan bulsa, barcha mafkuraviy omillar jamiyatning ijtimoiy-siyosiy taraqqiyotini ta‘minlashni maqsad qilib olishini ta‘minlash davrimizning ustuvor vazifasi bo‘lizi darkordir.

REFERENCES

1. Ma‘naviyat. Asosiy tushunchalar izohli lug‘ati ,T.: G‘ofur G‘ulom, 2013y. 146-147bb.
2. Nazarov Q. G‘oyalar falsafasi .- T.: Akademiya, 2011.
3. Mamashokirov S, Tog‘aev Sh. Erkin va farovon hayot qurilishining g‘oyaviy-mafkuraviy masalalari -T.: Ma‘naviyat, 2007.
4. Milliy istiqlol g‘oyasi: asosiy tushuncha va tamoyillar. T.: 2003y., 5-b.
5. Nazarov Q. Milliy istiqlol g‘oyasining asosiy maqsad va vazifalari. - T.: Yangi asr avlodi, 2001.
6. O‘raev J.N. Mafkuraviy immunitet. – T.: «Ma‘naviyat», 2001.

INTELLEKTUAL MULK SIYOSATIDA BLOKCHEYN TEXNOLOGIYALARINING QO‘LLASH ISTIQBOLLARI

To‘raqulova Nazira

Toshkent davlat yuridik universiteti

Intellectual mulk va axborot texnologiyalar huquqi yo‘nalishi
magistratura talabasi

lepetitmasterpiece@gmail.com +998971752775

ANNOTATSIYA

Muallif tomonidan maqolada intellektual mulk huquqi obyektlarining muhofazasini samarali ta‘minlashda blokcheyn texnologiyalarining ahamiyati tahlil etilgan. Xususan, intellektual mulk obyekti hisoblanmish, mualliflik huquqi va turdosh huquqlarning himoyasini ta‘minlashda mazkur texnologiyaning tutgan o‘rni haqida so‘z yuritilgan. Texnologiyaning ishlash tartibi, huquq egasining mulkiy huquqlarining kafolati sifatida blokcheynning o‘ziga xos xususiyatlari o‘rganilgan. Milliy qonunchiligimizni takomillashtirish borasida takliflar keltirilgan. Qolaversa, blokcheyn texnologiyasining asosiy jihatlari, ya‘ni markazlashtirilmaganligi, raqamli ma‘lumotlarning shaffof, maxfiy va ishonchli tarzda foydalanuvchilar o‘rtasida tez va qulay ma‘lumotlar almashinuvi imkoni borasida muallifning fikrlari keltirilgan.

Kalit so‘zlar: *intellektual faoliyat natijasi, mualliflik huquqi, kriptohimoya, blokcheyn, anonimlik, markazlashtirilmagan reyestr, virtual elektron hisoblash mashinalari, huquq egasi.*

ПЕРСПЕКТИВЫ ПРИМЕНЕНИЯ ТЕХНОЛОГИИ БЛОКЧЕЙН В ПОЛИТИКЕ ИНТЕЛЛЕКТУАЛЬНОЙ СОБСТВЕННОСТИ

Туракулова Назира

Студентка магистратуры факультета Интеллектуального имущества и
информационных технологий

Ташкентского государственного юридического университета,
lepetitmasterpiece@gmail.com +998971752775

АННОТАЦИЯ

Автор анализирует роль технологии блокчейн в эффективной защите прав интеллектуальной собственности. В частности, обсуждается роль данной технологии в защите интеллектуальной собственности, авторских и смежных прав. Изучены порядок работы технологии, а также особенности блокчейн технологий как гарантии прав собственности правообладателя.

Вносятся предложения по совершенствованию нашего Национального Законодательства. Кроме того, автор рассматривает основные аспекты технологии блокчейн, т.е. децентрализацию, возможность быстрого и удобного обмена данных между пользователями, которые являются прозрачными, конфиденциальными и надёжными.

***Ключевые слова:** интеллектуальная собственность, авторское право, криптовалюта, блокчейн, анонимность, децентрализованный реестр, виртуальные машины, правообладатель.*

PROSPECTS OF USING BLOCKCHAIN TECHNOLOGY IN INTELLECTUAL PROPERTY POLICY

Turakulova Nazira

Master's student of Intellectual property and information technology law
Tashkent state university of law,
lepetitmasterpiece@gmail.com +998971752775

ABSTRACT

The author analyzes the role of blockchain technology in the effective protection of intellectual property rights. In particular, the role of this technology in the protection of intellectual property, copyright and related rights was discussed. The order of operation of the technology, the features of the blockchain as a guarantee of the property rights of the copyright holder are studied. Proposals are being made to improve our national legislation. In addition, the author considers the main aspects of blockchain technology, i.e. decentralization, the ability to quickly and conveniently exchange data between users in a transparent, confidential and reliable form of digital data.

***Keywords:** intellectual property, copyright, cryptocurrency, blockchain, anonymity, decentralized ledger, virtual machines, copyright holder.*

KIRISH

Bugungi kunda blokcheyn texnologiyalari yangi innovatsion texnologiya yo'nalishi bo'lishiga qaramasdan bir qator ijtimoiy sohalarga kirib borib, o'z o'rnini egallagan. Insonlarning intellektual ijodi mahsuli yaratilishining jadallashishi bilan bir qatorda, ulardan foydalanish, muhofaza hamda himoyasini ta'minlash masalasi ham dolzarblashmoqda. Qolaversa, internet tarmog'ining jamiyatimiz hayotida kirib kelishining takomillashishi oqibatida ma'lumotlar olish, axborot almashish hamda mulkka bo'lgan huquqlarning ruxsatsiz foydalanish ham oshib bormoqda. Ushbu

holatda yaratilayotgan intellektual mulk obyektlarini shaffof, ishonchli himoyasini tashkillashtiruvchi texnologiyalarga talab ortib bormoqda. Sababi, intellektual mulk obyektlaridan foydalanishda, ularni fuqarolik huquqiy munosabatlar muomalasiga tatbiq etishda, ularning muhofazasi, nazorati va himoyasini ta'minlashda bir qator texnik usullarni amalda qo'llanilishi bugungi kunda barchamizga ma'lum. Hozirgi kun jamiyatining yashash sharoitlarini yengillashtirish vositasi sifatida qaralayotgan internet tarmog'i o'z o'rnida, intellektual mulk siyosatida yaratilgan ob'ektlarni muhofazasini ta'minlashda ishonchlik nuqtai nazaridan emas, balki, ularning muhofazasini buzilishiga sababchi bo'layotganligini kuzatishimiz mumkin.

Shu o'rinda, blokcheyn tushunchasiga, uning kelib chiqish doirasiga aniqlik kiritadigan bo'lsak, "blokcheyn" so'zi ingliz tilidan olingan bo'lib, "bloklar zanjiri" ma'nosini anglatadi. O'z o'rinda, blokcheyn bir qator mutaxassilar tomonidan kelajak texnologiyasi sifatida qaralib, uning asosiy vazifasi tizimlashtirilgan ma'lumotlarni saqlashdan iborat. Ushbu texnologiya bir so'z bilan aytganda, markazlashtirilmagan ma'lumotlar ba'zasi hisoblanib, mazkur texnologiyadan o'tgan foydalanuvchilarning ma'lumotlari yoki o'tkazmalarini o'zida zanjir ko'rinishida saqlaydi. Mazkur texnologiya o'z o'rnida, minglab virtual kompyuterlarni jamlagan bo'lib, foydalanuvchilar ushbu o'zlari uchun alohida yaratilgan tegishli kalit bilan tranzaksiyalarini amalga oshiradilar. Statistik ma'lumotlarga ko'ra, 2021 yil avgust oyining o'rtalarida, mazkur texnologiya, ya'ni blokcheyn hamyoniga ega bo'lgan 75.6 milliondan ortiq foydalanuvchi butun dunyo bo'ylab ro'yxatga olingan [1].

MUHOKAMA VA NATIJALAR

Bevosita, texnologiyaning yaratilish tarixiga to'xtaladigan bo'lsak, blokcheyn texnologiyasining konsepsiyasi 2008 yilda Satoshi Nakamoto tomonidan taklif qilingan bo'lib, butun dunyoga birinchi marotaba 2009 yilda realizatsiya qilingan. Uning birinchi shakli bitkoin bilan amalga oshiriladigan operatsiyalarning asosiy va umumiy reyestri sifatida namoyon bo'lgan. Dastavval, blokcheyn texnologiyasi moliya va bank sektorlarida jadal foydalanilgan. Hozirgi kunda ushbu texnologiyaning qo'llanish sohalari ijtimoiy munosabatlarning rivoji bilan bevosita bog'liq bo'lib, deyarli barcha sektorlarda, xususan, transport, ta'lim, meditsina, jinoyat protsessi, davlat xizmatlari, turizm, qishloq xo'jaligi, ko'chmas mulk va h.k [2]. Blokcheyn texnologilarining jamiyat hayotida qo'llanish sohasi chegaralanmagan [3]. Ushbu texnologiya kasallik tarixi yozuvlaridan tortib saylov jarayonlariga kabi jamiyatimizning kup tarmoqlaridagi ma'lumotlarni yozib olish, saqlash va ularni kuzatish uchun foydalanishi mumkin.

Shu bilan bir qatorda, blokcheynning intellektual mulk obyektlarini muhofazasidagi ahamiyati doirasiga aniqlik kiritishimiz lozim. Intellektual mulk obyektlari – bu o‘z o‘rnida intellektual faoliyat natijasi hisoblanib, o‘z ichida quyidagi turlari mavjud, jumladan:

- Fan, adabiyot va san’at asarlari (O‘zRes FK 60-bob);
- Ijrolar, fonogrammalar, eshittirish-ko‘rsatish tashkilotlarining eshittirishlari va ko‘rsatuvlari (O‘zRes FK 61-bob);
- Elektron hisoblash mashinalari uchun dasturlar va ma’lumotlar ba’zalari (O‘zRes FKning 1042-moddasi);
- Ixtirolar, foydali modellar va sanoat namunalari (O‘zRes FK 62-bob);
- Seleksiya yutuqlari (O‘zRes FK 63-bob);
- Oshkor etilmagan axborotlar, shu jumladan ishlab chiqarish sirlari (nou-hau) (O‘zRes FK 64-bob) [4].

Shuni ta’kidlash kerakki, ushbu yo`nalishlar bo`yicha mamlakatimizda alohida qonun hujjatlari ham qabul qilingan.

Intellektual mulk huquqining obyektlaridan biri hisoblanmish mualliflik huquqi va turdosh huquqlar doirasida, ularning muhofazasi va himoyasini ta’minlashning bir qator kamchiliklari mavjud bo‘lib, amaldagi qonunchiligimizga ko‘ra, mualliflik huquqi va turdosh huquqlar muayyan tartibda u yoki bu davlat organida ro‘yxatdan o‘tkazilishi majburiy qilib belgilab qo‘yilmagan. Bu esa o‘z o‘rnida, nizolarning vujudga kelishi, shaxsning aql-idroki faoliyatining natijasi hisoblanmish obyektlarining muhofasini tegishli tartibda ta’minlanmasligiga olib keladi. Shu bilan bir qatorda, milliy qonunchiligimizga binoan, xususan, O‘zbekiston Respublikasining “Mualliflik huquqi va turdosh huquqlar to‘g‘risida”gi qonunining 63-moddasida, mualliflik huquqi va turdosh huquqlar obyektlarini himoyalashning texnik vositalari ko‘rsatilgan. Ushbu normaga asosan, asarlardan yoki turdosh huquqlar obyektlaridan foydalanishni nazorat qiluvchi, muallif, turdosh huquqlar egasi yoxud asarlarga yoki turdosh huquqlar obyektlariga nisbatan mutlaq huquqlarning boshqa egasi tomonidan ruxsat etilmagan harakatlar amalga oshirilishining oldini oluvchi yoki ularni cheklovchi har qanday texnik qurilmalar yoxud ularning tarkibiy qismlari mualliflik huquqi va turdosh huquqlarni himoya qiluvchi texnika vositalari deb e’tirof etiladi deb belgilangan[5]. Ushbu normadan ko‘rinib turibdiki, mualliflik huquqi va turdosh huquqlarni himoya qiluvchi texnik vositalarning u yoki bu ko‘rinishi yoxud turi aniq mustahkamlanmagan.

Shu bilan bir qatorda, hozirgi kunda, intellektual faoliyat natijasida yaratilgan asarlarning buzilishi, ta’kidlangani kabi, internet, ommaviy axborot vositalari yoxud

u yoki bu ko‘rinishdagi axborot olish vositalari orqali buzilayotganligi barchamizga ayon [6]. Xususan, intellektual mulk obyektlaridan muallif ruxsatisiz foydalanish: plagiat, noqonuniy savdo, kontrafakt mahsulotlarni onlayn ko‘rinishda tirojatlashirishda aks etmoqda [7]. Telekommunikatsiya tarmoqlarida ham intellektual mulk obyektlariga nisbatan huquqbuzarliklar sodir etilishini inobatga olgan holda, olimlar tomonidan, telekommunikatsiya tarmoqlarida mualliflik huquqini himoya qilishni yanada takomillashtirish bo‘yicha ishlarni xalqaro standartlar asosida yuritishni amalga oshirish uchun quyidagi yo‘nalishlar bo‘yicha islohotlarni amalga oshirish lozimligini ta’kidlashadi. Ular jumlasiga:

- mualliflik huquqidagi shartnomaviy munosabatlarni huquqiy tartibga solishni takomillashtirish;
- mualliflik huquqi va turdosh huquqlarni jamoaviy boshqarish institutini takomillashtirish;
- mualliflik huquqi va turdosh huquqlarning yangi obyektlarini huquqiy muhofaza qilishning yangi tartiblarini joriy etish;
- mualliflik huquqi va turdosh huquqlarni buzganlik uchun javobgarlikni kuchaytirish;
- xalqaro shartnomalar bo‘yicha majburiyatlarni bajarish yuzasidan chora-tadbirlar dasturini yaratish kabi usullar kiradi.

Shuningdek, mualliflik huquqini buzganlik uchun javobgarlikni belgilash bo‘yicha tajribasi hamda bugungi kunda telekommunikatsiya tarmog‘i orqali sodir etilayotgan mualliflik huquqini buzish holatlari keng uchrayotganligi bu yo‘nalishdagi amaldagi jinoyat qonunchiligimizda nazarda tutilgan normalarni qaytadan ko‘rib chiqish va uni jahon tajribasidan kelib chiqib, muvofiqlashtirish talab etiladi. Xususan, Jinoyat kodeksida mualliflikning o‘zlashtirilgani uchun hamda mualliflikhuquqi va turdosh huquqlarning buzilganligi uchun alohida moddalarni kiritish lozim. Shu bilan birga, mualliflik huquqi va turdosh huquqlarni buzganlik uchun javobgarlik choralarini oshirish lozim [8].

Blokcheyn texnologiyasi, shu o‘rinda, telekommunikatsiya tarmoqlarida intellektual mulk obyektlarini muhofazasi va himoyasini ta’minlashda, uchinchi shaxslar tomonidan muallif ruxsatisiz foydalanishni cheklashga, oldini olishga xizmat qiluvchi vositadir [9]. Mazkur texnologiyaning eng muhim jihati undagi raqamli ma’lumotlarni buzilmasligi bilan xarakterlanadi hamda an’anaviy ma’lumotlar bazasi bilan blokcheyn o‘rtasidagi asosiy farq – blokcheynda ma’lumotlar yagona markazga to‘planmaydi [10]. Mazkur texnologiyada ma’lumotlar almashinuvi tezligi va aniqligi hamda markaziy saqlash tizimi mavjud bo‘lmasligi bilan ahamiyatga ega. Shu bilan

bir qatorda, ijtimoiy tarmoqlardan foydalanish karantin sharoitlari bilan bogʻliq vaziyatda juda ommalashib, ularga boʻlgan talab keskin oshib ketdi [11]. Bu yoʻnalishda albatta xavfsizlik va himoya nuqtai nazaridan tegishli chora-tadbirlarni koʻrish talab etiladi [12]. Huquqni himoya qilish uning muhofaza qilinishi va taʼminlanishining eng muhim omillaridan biridir. Amaliyotga koʻra, har qanday huquq himoya qilish mexanizmi bilan mustahkamlangan boʻlsagina, uni amalga oshirish mumkin [13].

Bevosita, blokcheyn texnologiyalarining, markazlashtirilgan saqlash tizimi mavjud boʻlmasligiga qaramasdan, mazkur markazlashtirilmagan bazada doimiy ravishda oʻsib boruvchi bloklarning, yaʼni tizimlashtirilgan roʻyxat saqlanadi. Ushbu bloklari oʻz ichida oldingi blokning yartilganligi vaqtiga va mavjud blokka havolalari mavjud boʻladi [14]. Yangi yozuvlar, tizim foydalanuvchilarining koʻpchilik ovozi bilan maqullangan holdagina kiritiladi hamda oldin muayyan vaqtda kiritilgan axborot oʻzgartirilishinig hamda tizimdan oʻchirilishining imkoni mavjud emas. Blokcheyn tizimida axborot almashinuvi reyestr foydalanuvchilari tomonidan ishlab chiqilib tasdiqlanadi. Shu sababli, tizimda blok zanjirlarining nusxalari saqlanadi [15].

Ushbu texnologiyaning asosiy vazifasi axborotni saqlash uslubi boʻlganligi sababli, blokcheynda har qandan turdagi axborotlar, shu oʻrinda, raqamli va raqamlashtirilayotgan maʼlumotlar zanjir koʻrinishida saqlanishi mumkin. Bir soʻz bilan blokcheyn texnologiyalari axborot texnologiyalarini saqlashning revolyutsiyasining boshlanishi deb baholanishi mumkin [16]. Blokcheyn texnologilari oʻz oʻrnida maʼlumotlarning saqlanishining samaraliligi va xavfsizligi nuqtai nazaridan jamiyat hayotida muhim rol oʻynaydi [17]. Ushbu texnologiyaning axborotlarning saqlanishini taʼminlanishiga nisbatan tatbiq etilishi bir qator afzalliklarga sababchi boʻladi, xususan:

1. *Markazlashtirilmaganligi.* Maʼlumotlarning yagona markazga birikmaganligi, foydalanuvchilar oʻrtasida, ularning joylashuvidan qatʼi nazar zanjirdagi bloklarni qoʻchirish imkonini beradi. Bu esa oʻz navbatida, vositachilardan foydalanish zaruriyatini yoʻqotishi, maʼlumotlarning bir joydan ikkinchisiga koʻchirilishida vujudga keladigan harajatlarning keskin kamayishiga, axborotlarning ishlab chiqilish jarayonini osonlashtirib, tezlashtirilishiga sababchi boʻladi.

2. *Taqsimlanganligi.* Barcha oʻtkazmalar haqidagi maʼlumotlar tizimga ulangan jamiiki kompyuterlarda saqlanib qoladi. Oʻz oʻrnida, ushbu afzallik, axborot tizimiga nisbatan amalga oshirilishi mumkin boʻlgan hujumlarni hamda qoʻrilmaning ishdan chiqib qolishini oldini oladi. Qolaversa, maʼlumotlarning oʻgʻirlanishini,

o'zgartirilishi va tizimdan o'chirib yuborilishini oldini olib, samarali himoyasini ta'minlaydi.

3. *Ko'chirmalarning ochiqliligi va shaffofligi.* Barcha amalga oshirilgan ko'chirmalar zanjir bloklar ko'inishida saqlanib qolib, foydalanuvchilar ko'chirmalar haqida ma'lumotlarga ega bo'lishlariga qaramasdan, ularni amalga oshirgan foydalanuvchining shaxsi haqida ma'lumotga ega bo'lmaydilar.

4. *Kriptohimoya.* Barcha ko'chirmalar elektron raqamli imzo bilan imzolanadi hamda tasdiqlanadi. Blokcheynda kriptografik metodlardan foydalangan holda ma'lumotlarning shifrlanishi ta'minlanadi.

5. *Anonimlik.* Foydalanuvchilarning manzili sifatida 32-bitlik abstrak raqamlar qo'llaniladi [18].

Bevosita, intellektual mulk obyektlari doirasida yuqorida ta'kidlangani kabi mualliflik huquqi va turdosh huquqlarga blokcheyn texnologiyasining tatbiq etilishi ularning muhofazasini ta'minlashda yuksak ahamiyatga ega [19]. Hozirgi kunda, yaratilgan asarning nusxasiga nisbatan mualliflikni tasdiqlashning bir qator usullari mavjud bo'lib, ular quyidagilardan iboratdir:

- Muallif tomonidan yaratilgan asarning muallifning o'ziga o'zi rasmiy elektron pochta orqali yuborishi (Poor Copyright);
- Bosma va elektron ommaviy axborot vositalarida asarni nashr/chop etish;
- Asar nusxasini notarial tartibda tasdiqlatish. Ushbu jarayonning asosiy kamchiligi – bu notarius xizmatlarining qimmat turishidir [20].
- Asar nusxasini deponirovaniye va shu kabi faoliyat bilan shug'ullanuvchi tashkilotlarda deponentlashtirish. Mazkur holatda ham bir qator kamchiliklar mavjud bo'lib, birinchi navbatda ushbu jarayon yetarlicha uzoq muddatni talab qilishi bilan bir qatorda, uning yuridik maqomi muayyan qonun hujjatda belgilanmaganligi hisoblanadi [21].

Blokcheyn o'z navbatida mualliflik huquqini qayd etishning alternativ varianti hisoblanadi. Bevosita, intellektual mulk obyektlarining blokcheyn texnologiyasi orqali himoyalashning afzalliklari doirasiga to'xtalishimiz joiz.

Birinchiidan, blokcheyndan foydalanish raqamli aktivlarni nazorat qilish imkoniii yaratadi, qaysiki o'z o'rnida intellektual mulk huquqining himoyasini ta'minlashda, xususan mualliflikni hamda asarning yaratilishi bilan bog'liq jarayonlarni isbotlash vositasi sifatida xizmat qiladi [22].

Ikkinchiidan, mazkur texnologiya huquq egalariga ularga tegishli bo'lgan intellektual faoliyat natijasidan foydalanish hamda tijoratlashtirish shartlarini mualliflar tomonidan erkin belgilanishini kafolatlaydi.

Uchinchidan, asar, uning nusxasining yaratilishi bilan bog‘liq nizolarni hal qilish jarayonlarini osonlashtiradi.

To‘rtinchidan, aynan mualliflik huquqining har qanday davr va bosqichda qonuniy muomalaga kiritilishini ta‘minlaydi.

Beshinchidan, yaratilgan intellektual mulkning yaratilishi davrini aniq markazlashtirilmagan reyestrda qayd etish imkonini beradi [23].

Bevosita, bir qator san‘at ahli tomonidan, o‘zlari yaratgan asarlaning muhofazasi va himoyasini ta‘minlash uchun blokcheyn texnologiyasidan foydalanib kelinmoqda. Xususan, britaniyalik qo‘shiqchi, musiqachi, prodyuser Imojen Jennifer Xip 2015 yilning oxirida, uzining “Mycelia” musiqiy albomining sinov namunasi sifatida, “Tiny Human” musiqasini yaratgan [24]. Ushbu muallifligidagi qo‘shiqdi I.Xip “Ethereum” blokcheyn texnologiyasi orqali muhofazalagan. Ushbu texnologiya orqali muallifga bir qator afzalliklar taqdim etilgan, jumladan, I.Xip o‘zining muhlislari bilan to‘g‘ridan to‘g‘ri aloqaga kirisha olib, ularga o‘zining asarini maqbul narxmda taklif etish [24]. “Ethereum” blokcheyn texnologiyasi orqali “Tiny Human” musiqasining savdosi 133.20 AQSH dollarini tashkil etgan. Ushbu holat yuzasidan sotuvdan ham ko‘ra, texnologiyaning afzalligini aks ettirgan maqolalar soni ko‘p bo‘lgan [25]. Shunday qilib, blokcheyn texnologiyasi huquq egalariga xavfsizlik va raqamli aktivga kirishga intilayotgan mualliflik huquqini buzuvchilardan, shu jumladan mumkin bo‘lgan buzg‘unchilardan kuchli himoyani ta‘minlaydi. Foydalanuvchining huquqlari blokcheynda kodlanadi, shuning uchun ulangan tizimlar ularni tekshiradi va tegishli mualliflik huquqi bilan himoyalangan kontentning shifrini tekshiradi [26].

Blokcheyn texnologiyasining intellektual mulk siyosatida bir qator afzalliklari bo‘lishiga qaramasdan, ushbu texnologiyani tatbiq etishning bir qator qiyinchiliklari mavjud. Avvalombor, mazkur texnologiyani intellektual mulk huquqida tatbiq etilishining qonuniy mexanizmi ishlab chiqilmaganligi hisoblanadi[27]. Amaldagi qonunchiligimizda, blokcheyn tushunchasi birgina hujjatda, ya‘ni O‘zbekiston Respublikasi Prezidenti huzuridagi Loyiha boshqaruv milliy agentligining “Kripto-birjalar faoliyatini litsenziyalash tartibi to‘g‘risidagi nizomni tasdiqlash to‘g‘risida”gi buyrug‘ida belgilangan bo‘lib, mazkur hujjatga binoan, blokcheyn — barcha ma‘lumotlar ketma-ket qayd qilinadigan va bloklar bo‘yicha joylashtiriladigan taqsimlangan ma‘lumotlar reyestri, bunda har bir yangi blok oldingi blokka kriptografik imzo orqali bog‘lanadi deb belgilangan[20]. Hujjat mazmunidan shuni tushunishimiz mumkinki, qabul qilingan Prezident qarorlari va tegishli davlat organlarining hujjatlari raqamli iqtisodiyotni rivojlantirishga qaratilgan[28]. Ya‘ni,

intellektual mulk huquqi doirasiga tatbiq etishning tartibi ishlab chiqilmaganligi, ushbu mexanizmning mamlakatimizda intellektual faoliyat natijalarini qayd etishning huquqiy maqomga ega emasligini anglatadi.

Blokcheyn texnologiyasining huquqiy maqomi belgilanishi, nizoli vaziyatda sudlarining intellektual mulk bilan bog'liq holatda maqbul dalil sifatida kiritilgan ma'lumotga asoslanishlarini belgilaydi. Qolaversa, mazkur texnologiyaning mohiyatini anglaydigan axborot texnologiyalari sohasidagi kadrlarni yetishmovchiligi ham, blokcheynning mamlakatimizda tatbiq etilishiga to'siq bo'layotgan sabablardan biri desak mubolag'a bo'lmaydi. Shu bilan bir qatorda, texnologiyaning ishlatilishi borasidagi ma'lumotlarning to'liq emasligi, qolaversa, mazkur texnologiyadagi ma'lumotlar almashinuvchi zanjir ko'rinishida bo'lganligi, ma'lumotlarni saqlash uchun yetarlicha xotiraning kerakligi ham, mazkur texnologiyaning ko'pgina davlatlarda tatbiq qilinishida qiyinchiliklarni vujudga keltirmoqda desak adashmagan bo'lamiz [29].

XULOSA

Yuqorida keltirilgan fikrlar va takliflarni inobatga olgan holda, shuni ta'kidlashimiz joizki, blokcheyn texnologiyasi o'z o'rnida, huquqning tasdiqlashini yangi, oson usulini taqdim etadi. Shu bilan bir qatorda, foydalanuvchilarga, o'zlarining mulkiy huquqlarini qayd etishning, mavjud tizimini, ya'ni ma'lumotlar ba'asi, deponirovaniye, "Proof of Existence" kabi boshqa bir qator tizimlarni inkor etmagan holda, qo'shimcha ma'lumotlarni saqlash tizimi sifatida namoyon bo'ladi. Shu bilan birga, blokcheyn bugungi kunda himoya tizimi sifatida ham ishlatilib kelinmoqda [30]. Shu bilan birga ushbi tizim boshqa yo'nalishlarda ham ishlamoqda [31].

REFERENCES

1. Григорьев В.В. Указ.соч. С. 489
2. Intellektual mulk. Darslik. Mas'ul muharrirlar: yu.f.d., prof., O.Oqyulov, yu.f.f.d. (PhD), dotsent N.E.Gafurova // Mualliflari jamoasi. – T., TDYU nashriyoti, 2019. – 588 bet
3. *Qonunchilik ma'lumotlari milliy bazasi, 21.08.2021 y., 03/21/709/0808-son*
4. Афанасьев А. В. Интеллектуальная собственность и авторское право в Интернете // Имущественные отношения в РФ. 2006. №2. URL: <https://cyberleninka.ru/article/n/intellektualnaya-sobstvennost-i-avtorskoe-pravo-v-internete> (дата обращения: 11.04.2022).

5. ЯКУБОВА, Ирода, and Ойбек ЯКУБОВ. "ШАХСИЙ ҲАЁТ ДАХЛСИЗЛИГИ МАСАЛАЛАРИНИНГ ЎЗБЕКИСТОН ҲАМДА ЧЕТ ЭЛ МАМЛАКАТЛАРИ ҚОНУНЧИЛИГИ БЎЙИЧА ҚИЁСИЙ ТАҲЛИЛИ." Юрист ахборотномаси 2.1 (2021): 268-276. <https://www.yuristjournal.uz/index.php/lawyer-herald/article/view/188>
6. Юлдашов А. ИНТЕЛЛЕКТУАЛ МУЛК БЎЙИЧА МИЛЛИЙ СТРАТЕГИЯЛАРИНИНГ АҲАМИЯТИ ВА БУТУНЖАҲОН ИНТЕЛЛЕКТУАЛ МУЛК ТАШКИЛОТИНИНГ БУ БОРАДА ТУТГАН ЎРНИ //ЮРИСТ АХБОРОТНОМАСИ. – 2020. – Т. 1. – №. 2. – С. 53-59.
7. Bakhramova, Mokhinur. "The principles of International Arbitration." Барқарорлик ва Етакчи Тадқиқотлар онлайн илмий журнали 1.6 (2021): 124-133. <http://sciencebox.uz/index.php/jars/article/view/428>
8. https://www.wipo.int/wipo_magazine/ru/2018/01/article_0005.html
9. A.Yuldashov. "Mualliflik huquqini xalqaro doirada muhofaza qilishning muhim jihatlari va shartnomaviy-huquqiy bazani rivojlantirish". Yuridik fanlar axborotnomasi – Vestnik yuridicheskix nauk – Review of law sciences. Maxsus son. 2020 y. 231-b.
10. Bakhramova, Mokhinur. "Online Dispute Resolution: Digitalized Disputes and Their Legal Basis." Journal of Ethics and Diversity in International Communication 1.8 (2022): 25-29. <http://openaccessjournals.eu/index.php/jedic/article/view/962>
11. Мухаммедов, Темурбек, and Ирода Якубова. "Обеспечение прав на интеллектуальную собственность (товарные знаки и географические указания) в рамках соглашения ТРИПС." Общество и инновации 2.5/S (2021): 532-540. <https://www.yuristjournal.uz/index.php/lawyer-herald/article/view/188>
12. Abdugopirovich Y. A. Types Of Legal Protection Of A Trademark (Service Mark) In Foreign Countries: The Example Of The Madrid System //Turkish Journal of Computer and Mathematics Education Vol. – 2021. – Т. 12. – №. 4. – С. 1068-1073.
13. Bahramovna, Bahramova Mohinur. "RAQAMLI MAKONDA ONLAYN NIZOLAR TUSHUNCHASI VA ULARNING HUQUQIY MAQOMI." БАРҚАРОРЛИК ВА ЕТАКЧИ ТАДҚИҚОТЛАР ОНЛАЙН ИЛМИЙ ЖУРНАЛИ (2022): 163-168. <http://sciencebox.uz/index.php/jars/article/view/1634>
14. Заколдаев Д.А., Ямщиков Р.В., Ямщикова Н.В., Указ.соч. С.94
15. Технологии блокчейн. Современное состояние и ключевые инсайты. С. 10, 62.

16. Сальникова А. В. Технология блокчейн как инструмент защиты авторских прав // Актуальные проблемы российского права. — 2020. — Т. 15. — № 4. — С. 83—90. — DOI: 10.17803/1994-1471.2020.113.4.083-090
17. Рузакова О. А., Гринь Е. С. Применение технологии Blockchain к систематизации результатов интеллектуальной деятельности // Вестник Пермского университета. Юридические науки. 2017. Вып. 38. С. 508.
18. ЯКУБОВА, Ирода. "ПОНИМАНИЕ КОЛЛЕКТИВНОГО УПРАВЛЕНИЯ АВТОРСКИХ ПРАВ В ИСТОРИЧЕСКОМ КОНТЕКСТЕ." ЮРИСТ АХБОРОТНОМАСИ 1.6 (2020): 76-80.
<https://www.yuristjournal.uz/index.php/lawyer-herald/article/view/144>
19. Юсупов, Сардор. "ЗАМОНАВИЙ ЖАМИЯТДА РОБОТОТЕХНИКА СОҲАСИНИ ФУҚАРОВИЙ-ҲУҚУҚИЙ ТАРТИБГА СОЛИШ МАСАЛАЛАРИ." БАҲҚАРОРЛИК ВА ЕТАКЧИ ТАДҚИҚОТЛАР ОНЛАЙН ИЛМИЙ ЖУРНАЛИ (2022): 99-110.
<http://www.sciencebox.uz/index.php/jars/article/view/1622>
20. Пономарченко А. Е. Технология блокчейн в сфере авторского права // Legal Concept = Правовая парадигма. – 2021. – Т. 20, № 4. – С. 148–152. – DOI: <https://doi.org/10.15688/lc.jvolsu.2021.4.20>
21. Qonunchilik ma'lumotlari milliy bazasi, 24.12.2021 y., 10/21/3127-7/1197-son
22. Yusupov, Sardor. "ROBOT TEXNIKASINI TARTIBGA SOLISH MUAMMOLARI: HUQUQIY VA AXLOQIY MUAMMOLARNI HAL QILISH BO 'YICHA BA'ZI KO'RSATMALAR." Oriental renaissance: Innovative, educational, natural and social sciences 2.3 (2022): 592-606.
<https://cyberleninka.ru/article/n/robot-texnikasini-tartibga-solish-muammolari-huquqiy-va-axloqiy-muammolarni-hal-qilish-bo-yicha-ba-zi-ko-rsatmalar>
23. Muhammad, Nasiruddeen, and Mokhinur Bakhramova. "The role and importance of odr in modern business society." *ACADEMICIA: An International Multidisciplinary Research Journal* 11.4 (2021): 1296-1304.
24. Юлдашов, Абдумумин, and Мурод Чориев. "Договорно-правовые отношения в области авторского права и ответственности за нарушение авторского права: национальный и зарубежный опыт." *Общество и инновации* 1.1/s (2020): 511-522.
25. Yuldashov A. A. GOVERNMENT POLICIES RELATED TO SOCIAL PROTECTION OF DISABLED PERSONS IN UZBEKISTAN: NATIONAL AND INTERNATIONAL ASPECTS.

MOL–MULKNI ISHONCHLI BOSHQARISH TUSHUNCHASI VA UNING SHAKLLANISHI

Topildiyev Baxromjon Raximjonovich,

Toshkent davlat yuridik universiteti

“Fuqarolik huquqi” kafedrası professori, yuridik fanları doktori.

Email: Bakhromjon1969@mail.ru

ANNOTATSIYA

Ushbu maqolada mol-mulkni ishonchli boshqarish tushunchasi va uning vujudga kelishi asoslari, uning huquqiy mohiyatini aniqlash, ushbu institutning anglosakson huquqida qo‘llanilishiga oid qoidalarni qit‘a huquq tizimiga uyg‘unlashtirish, ishonchli boshqaruvchining huquqiy maqomini aniqlashtirish, ishonchli boshqarish shartnomasini tuzish va rasmiylashtirish tartibini soddalashtirish, professional ishonchli boshqaruvchilar faoliyatining huquqiy asoslarini yaratish, ishonchli boshqarishning turli huquq tizimlarida qo‘llanilishini ilmiy tadqiq etish va majburiyatlar tizimida tutgan o‘rni va ishonchli boshqarishga berishning huquqiy asoslarini tadqiq etish hamda ushbu munosabatlarning tartibga soluvchi qonunchilikni takomillashtirish kabi masalalar yoritib berilgan.

***Kalit so‘zlar:** mol-mulkni ishonchli boshqarish, boshqaruv muassisi, ishonchli boshqaruvchi, trust, fidusiar munosabat, foyda oluvchi.*

ПОНЯТИЕ ДОВЕРИТЕЛЬНОГО УПРАВЛЕНИЯ ИМУЩЕСТВОМ И ЕГО ФОРМИРОВАНИЕ

Топилдиев Бахромжон Рахимжонович.

Профессор кафедры "Гражданского права" Ташкентского государственного юридического университета, доктор юридических наук.

Email: Bakhromjon1969@mail.ru

АННОТАЦИЯ

В данной статье рассматриваются вопросы, как понятие доверительного управления имуществом и основания его возникновения, определение его юридической природы, приведение положений о применении данного института в англосаксонском праве в соответствии с системой континентального права, уточнение правового статуса доверительного управляющего, упрощение порядка заключения и оформления договора доверительного управления, создание правовых основ деятельности профессиональных доверительных управляющих, освещаются такие вопросы,

как научное исследование применения доверительного управления в различных правовых системах и его роль в системе обязательств и правовых основ передачи в доверительное управление, а также совершенствование законодательства, регулирующего эти отношения.

***Ключевые слова:** доверительное управление имуществом, учредитель управления, доверительный управляющий, траст, фидуциарные отношения, выгодоприобретатель.*

THE CONCEPT OF TRUST MANAGEMENT OF PROPERTY AND ITS FORMATION

Topildiev Bakhromjon Rakhimjonovich,

Lecturer at Civil Law Department of Tashkent State University of Law,
professor

Email: Bakhromjon1969@mail.ru

ABSTRACT

This article discusses some issues such as the concept of trust management of property and the grounds for its occurrence, the definition of its legal nature, bringing the provisions on the application of this institution in Anglo-Saxon law in accordance with the system of continental law, clarifying the legal status of the trustee, simplifying the procedure for concluding and formalizing a trust management agreement, creating the legal basis for the activities of professional trusts managers. Furthermore issues like scientific study of the use of trust management in various legal systems and its role in the system of obligations and legal bases of transfer to trust management, as well as the improvement of legislation regulating these relations are also covered by the article.

***Keywords:** trust management of property, founder of management, trustee, trust, fiduciary relations, beneficiary.*

KIRISH

Mamlakatimizda amalga oshirilayotgan islohotlarning asosiy maqsadlaridan biri bozor iqtisodiyoti qonuniyatlariga asoslangan yangi iqtisodiy munosabatlarni vujudga keltirish va ularni izchil huquqiy tartibga solishga qaratilgan qonunchilik bazasini yaratish hisoblanadi. O'tgan davrlar mobaynida respublikamizda bozor qonuniyatlari bilan uyg'unlikda bir qator yangi iqtisodiy–huquqiy mexanizmlar vujudga keldiki, ularning asosiy maqsadi mamlakatda tadbirkorlikni rivojlantirish, fuqarolarning huquq va erkinliklarini himoya qilish, sub'ektlarga tegishli huquqlarning amalga

oshirilishini huquqiy jihatdan kafolatlashga qaratildi. Bu holat ayniqsa, bozor munosabatlari rivojlangan sharoitda amal qilishi lozim bo'lgan iqtisodiy–huquqiy munosabatlarning respublikamizda joriy qilinishi bilan bog'liq bo'ldi. Shu munosabat bilan 1997 yil 1 martdan amalga kiritilgan O'zbekiston Respublikasining Fuqarolik kodeksiga bir qator yangi, rivojlangan bozor munosabatlari sharoiti uchun xos bo'lgan shartnomalar kiritildi. O'zbekiston Respublikasi Prezidentining 2017 yil 7 fevraldagi PF-4947-son Farmoni bilan tasdiqlangan “2017 – 2021 yillarda O'zbekiston Respublikasini rivojlantirishning beshta ustuvor yo'nalishi bo'yicha Harakatlar strategiyasi”da xususiy mulkka, iqtisodiyotning asosiy tarmoqlari, savdo va xizmat ko'rsatish sohasi korxonalarining butunlay davlat tasarrufidan chiqarilishi va xususiylashtirilishi natijasida mamlakatimizda amalda ko'p ukkladli iqtisodiyot shakllandi, mulkdorlar va tadbirkorlarning yangi sinfi paydo bo'ldi va bu sinf yildan–yilga yurtimiz hayotida tobora salmoqli rol o'ynamoqda.

MUHOKAMA VA NATIJALAR

Mol–mulkni ishonchli boshqarish ham bozor munosabatlari qonuniyatlaridan kelib chiqib, mamlakatimizda amal qila boshlagan yangi fuqarolik–huquqiy institutlaridan biri hisoblanadi. Mazkur huquqiy institutning mohiyati birinchi navbatda bozor munosabatlari sharoitida vujudga kelgan mulkdorlar manfaatlarini himoya qilish va ularning mulkiy huquqlarini amalga oshirish imkoniyatini kengaytirish bilan belgilanadi. Zero, mol–mulkni ishonchli boshqarish orqali mulkdor o'z mulkidan begonalashmagan («uzoqlashmagan») holda mulkiy huquqlarini amalga oshiradi va bu orqali foyda ko'radi.

Mol–mulkni ishonchli boshqarishning yana bir o'ziga xos jihati sifatida bu munosabatlarning o'zaro ishonchga asoslanishini va bu orqali «bo'sh turgan» mol–mulklar fuqarolik–huquqiy muomalaga kiritilishi evaziga, bozor munosabatlaridagi iqtisodiy muomalada moddiy ne'matlar almashinuvi vujudga kelishini ko'rsatib o'tish lozim.

Ta'kidlash lozimki, mamlakatimizda mol–mulkni ishonchli boshqarish munosabatlarini huquqiy tartibga solish mexanizmi yaratilgan bo'lsa–da, mazkur institut fuqarolik–huquqiy amaliyotda keng qo'llanilmayapti. Mol–mulkni ishonchli boshqarish instituti qonunchiligimizga kiritilganidan hozirgi kunga qadar o'tgan davr mobaynida mol–mulkni ishonchli boshqarish shartnomasi orqali moddiy ne'matlar fuqarolik muomalasiga kiritilganligi holatini amaliyotda uchratish qiyin hisoblanadi.

Mol–mulkni ishonchli boshqarish instituti bozor munosabatlari sharoitida o'ziga xos «murakkab mol-mulklar» bo'lgan qimmatli qog'ozlar, pullar, mulkiy huquqlar va

korxonalarini fuqarolik muomalasiga kiritishda va ulardan samarali foydalanishda muhim o‘rin tutadi. Bunda esa muayyan sohada bilim, ko‘nikma va malakaga ega bo‘lgan mutaxassis – boshqaruvchilarning mavjud bo‘lishi, professional boshqaruv kompaniyalarining yaratilishi bugungi kunning dolzarb masalalaridan birdir. Zero, hozirgi kunda O‘zbekistonda qimmatli qog‘ozlar, pullar, mulkiy huquqlar va korxonalarini boshqarish (tadbirkorlik muomalasiga kiritish, ulardan samarali foydalanish va daromad ko‘rish)ga ixtisoslashgan xo‘jalik yurituvchi sub’ektlarning mavjud emasligi, ayrim sohalarda esa muayyan iqtisodiy-huquqiy faoliyatini amalga oshiruvchi mutaxassislarning yetishmasligi ko‘zga tashlanmoqda.

Shu bilan birga, davlatga tegishli mol-mulklarni ishonchli boshqarishga topshirish, bugungi kundagi bozor munosabatlari sub’ektlarining tengligini ta’minlashga xizmat qilishini inobatga olib, davlat aktivlari va aksiya paketlarini ishonchli boshqarishga topshirish orqali bozordagi halol raqobat, talab va taklif qonuniyatlarining samarali amal qilishini ta’minlash mumkin bo‘ladi.

Shu bilan birga, bozor munosabatlari sharoitida davlatga tegishli mol–mulklarni ishonchli boshqarishga topshirish, bugungi kundagi bozor munosabatlari sub’ektlarining tengligini ta’minlashga xizmat qilishini inobatga olib, davlat aktivlari va aksiya paketlarini ishonchli boshqarishga topshirish orqali bozordagi halol raqobat, talab va taklif qonuniyatlarining samarali amal qilishini ta’minlash mumkin bo‘ladi.

Mol–mulkni fuqarolik muomalasiga kiritish (mulkdor bo‘lmagan shaxslar tomonidan)ning boshqa institutlariga qaraganda mol-mulkni ishonchli boshqarishning mulkdor va ishonchli boshqaruvchi uchun afzal jihatlarini inobatga olib, hozirgi kunda, davlat korxonalari va muassasalariga mol–mulkni operativ boshqarish va xo‘jalik yuritish huquqi asosida birlashtirish o‘rniga mol–mulkni ishonchli boshqarish institutini tatbiq etish masalasini ilmiy-nazariy jihatdan asoslash lozimligini ta’kidlash lozim.

Bundan tashqari milliy sivilistika fanida ham mol–mulkni ishonchli boshqarish institutining huquqiy jihatlarini, ushbu huquqiy munosabatning fuqarolik–huquqiy munosabatlar tizimida tutgan o‘rnini, mol–mulkni ishonchli boshqarish shartnomasini fuqarolik–huquqiy tartibga solishning ilmiy–nazariy jihatlarini tadqiq etishga bag‘ishlangan ilmiy–tadqiqot ishlarining mavjud emasligi, mazkur muammo bugungi kun nuqtai–nazaridan dolzarb ekanligidan dalolat beradi.

Mol–mulkni ishonchli boshqarish instituti xususida fikr yuritganda, mazkur huquqiy munosabatlarning asosi XII–XIII asrlarda Angliyada shakllanganligini va hozirda ko‘pchilik davlatlar fuqarolik qonunchiligida qo‘llanilayotgan mol–mulkni ishonchli boshqarishning asosiy qoidalari o‘sha paytlardayoq shakllanganligini aytib

o'tish lozim²²⁰. Zero, anglo–amerika huquq tizimi uchun xos bo'lgan mazkur institut ishonchli mulk, deb atalishi bilan birga, ya'ni mol–mulkni ishonishga asoslangan — fidusiar (fiduciary ownership) va trast (trust) nomlari bilan ham keng tarqalgan.

Mutaxassislarining ta'kidlashlaricha, mazkur huquqiy institutning vujudga kelishi uchun asosiy sabablardan biri bu ko'chmas mulkdan foydalanishga nisbatan feodal tisdagi cheklovlar, shuningdek o'rta asr Angliyasi uchun xos bo'lgan yerni cherkov va monastr foydasiga o'tkazishni ta'qiqlash qoidalari hisoblangan. Ushbu cheklovlarni «aylanib o'tish» uchun mol–mulkni ishonchli boshqarish instituti o'ylab topilgan bo'lib, bunda yer uchastkasining mulkdori va yerda hosil yetishtirgan va undan foyda olayotgan shaxs aynan bir shaxs bo'lmasdan, formal jihatdan mulkdor bir kishi hisoblansa–da, u ko'chmas mulkni boshqa shaxs manfaatlari uchun boshqarar va ish yuritar edi²²¹. Bundan tashqari mol–mulkni ishonchli boshqarish institutining vujudga kelishida sudlarning ahamiyati katta bo'lganligini ham ta'kidlab o'tish lozim. Zero, sudlar mulkni uchinchi shaxs foydasiga o'tkazishga nisbatan belgilangan cheklashlardan qochish ma'nosida adolat huquqi nuqtai–nazaridan kelib chiqib shu yo'lni tanlagan. Ko'pchilik vaziyatlarda o'rta asr Angliyasida yirik yer egasi — risarning uzoq muddatli harbiy yurishlarda bo'lishi davrida uning oilasi, oila boshlig'ining uzoq muddat davomida uyida bo'lmasligi yoki urushda vafot etishi munosabati bilan yer uchastkasi yoki boshqa mol–mulklar risarning oila a'zolari manfaatlari uchun boshqarilishi lozim bo'lar edi. Shu munosabat bilan sudlar yuqorida aytganimizdek, adolat huquqi nuqtai–nazaridan mazkur huquqiy institutni yaratadilar.

Biroq o'sha davrlar Angliya qonunchiligi mol–mulkni ishonchli boshqarish instituti qo'llanilishini huquqiy tartibga solishga bir necha marotaba harakat qilgan, ba'zi vaziyatlarda esa bu institut amal qilishini ta'qiqlagan. Mazkur institutga bo'lgan hayotiy zaruriyatlar 1535 yilgi Foydalanish to'g'risidagi (trast to'g'risidagi) qonunda belgilangan cheklovlarni istisno etish maqsadida sudlarga murojaat etishga sabab bo'ldi va sudlar bu o'rinda mol–mulkni ishonchli boshqarish institutining rivojlantirishida muhim o'ringa ega bo'ldi²²².

G.Laskning fikriga ko'ra, mol–mulkni ishonchli boshqarish dastlabki davrlardanoq agar kimdir mol–mulkka nisbatan mulk huquqiga ega bo'lib, umumiy qoidaga va adolat huquqiga ko'ra, unga bildirilgan ishonch va zimmasidagi burchdan

²²⁰ Колосов Д.Ю. Договор доверительного управления имуществом в российском гражданском праве. Автореф.дис...к.ю.н. М., 2005. С.3.

²²¹ Нарышкина Р.Л. Доверительная собственность в Англии и США. М., 1965. С 26.

²²² Коммерческая право зарубежных стран./Под.ред.И.Бушев. Санкт-Петербург., 2005. С.174-175.

kelib chiqib, mol–mulkdan boshqa shaxs manfaatlari uchun foydalansa, ahamiyatli hisoblanadi²²³.

O‘sha paytlardagi mol–mulkni ishonchli boshqarish institutining xususiyati sifatida mulk huquqining o‘ziga xos tarzda taqsimlanishini ko‘rsatib o‘tish lozim. Ya’ni, bunda mol–mulkni tasarruf etish va uni boshqarish huquqi bir shaxsga, daromaddan foydalanish huquqi esa ikkinchi shaxsga tegishli bo‘ladi²²⁴.

Mazkur mulk shaklining mazmuni shuni anglatadiki, ishonchli mulkni belgilovchi, ya’ni muassis (settlor) sifatida ishtirok etayotgan shaxs ishonchli mulkdor (trustee) deb nomlanuvchi ikkinchi tarafga mol–mulkni o‘zi ko‘rsatgan bir yoki bir necha shaxs — foyda oluvchi, ya’ni benefisiar (beneficiary) manfaatini ko‘zlab boshqarish uchun topshiradi²²⁵.

Keyinchalik mol–mulkni ishonchli boshqarish institutining rivojlanib borishida sud presedentlari alohida ahamiyat kasb etgan. Biroq, mazkur institutning keng rivojlanishi natijasida mol–mulkni ishonchli boshqarish munosabatlarini tartibga soluvchi maxsus qonun hujjatlari qabul qilingan. Masalan, mol–mulkni ishonchli boshqarish to‘g‘risidagi qoidalar To‘plami (Svod) (Restatements of the Law of Trusts) yoki bir qancha shtatlarda amal qiluvchi ishonchli boshqaruvdagi mulk to‘g‘risidagi Umumlashtirilgan qonun yoxud ishonchli boshqaruvning alohida turlariga oid qonunlar shular jumlasidandir²²⁶.

Ta’kidlash lozimki, mol–mulkni ishonchli boshqarish institutiga o‘xshash munosabatlar qit’a huquq tizimida ham, musulmon huquq tizimida ham mavjud bo‘lgan. Biroq, bunda mol–mulkni bir shaxs tomonidan boshqa shaxs manfaatlari uchun boshqarish holatlari ko‘pchilik vaziyatlarda mulkdor — xo‘jayin va uning xizmatkori o‘rtasidagi munosabatlarda namoyon bo‘lgan. Shu bilan birga, voyaga yetmagan shaxslarning mol–mulklarini boshqarish ham odat huquqi normalari asosida yaqin qarindoshlar yoki davlat organlari tomonidan amalga oshirilgan.

Masalan, Qur’oni karimda voyaga yetmagan yetimlar yoki aqli noraso shaxslarning mol–mulkini boshqarishga nisbatan quyidagi oyatlar keladi:

«...(qo‘l ostingizdagi) aqlsiz kimsalarga (ya’ni yosh, nodon yetimlarga) Alloh sizlar uchun turmush vositasi qilib qo‘ygan mollaringizni (ya’ni, qo‘llaringizdagi ularning mollarini) berib qo‘ymangiz, balki ularni o‘sha mollardan yedirib–kiydiring va ularga yaxshi so‘zlar bilan muomala qiling!

²²³ Ласк Г. Гражданское право США. М., 1961. С. 152.

²²⁴ Гражданское и торговое право капиталистических стран./Под.ред.В.П.Мозолина, М.И.Кулагина. М., 1980. С. 140.

²²⁵ Гражданское и торговое право капиталистических государств./ Под.ред. Е.А.Васильева. М., 1993. С. 235-236.

²²⁶ Коммерческая право зарубежных стран./Под.ред.И.Бушев. Санкт-Петербург. 2005. С. 220.

Yetimlarning to balogʻat yoshiga yetgunlaricha imtihon qilib (tekshirib) turinglar. Agar ularning es–hushlari joyida ekanligini koʻrsangiz mollarini oʻzlariga topshiringlar. U mollarni isrof qilib va (egallari) katta boʻlib qolmasin, deb shoshilib yeb qoʻymanglar. (Yetimni otaliqqa olgan kishi) agar boy boʻlsa, (yetimning molidan) parhez qilsin. Bordi-yu, kambagʻal boʻlsa, yaxshilik bilan (yaʼni, qilingan xizmatiga yarasha) olib yesin. Mol–mulklarini oʻzlariga qaytarganlaringizda esa, guvoh keltiringlar. Allohning oʻzi yetarli hisob–kitob qilguvchidir».²

Oʻsha davrlardayoq joni uzilayotgan musulmon oʻzidan qolayotgan mol–mulkni boshqarishni hamda yetim bolalariga koʻz–quloq boʻlib turishni kimgadir vasiyat qilib ketishi mumkinligi va bu ishni oʻz zimmasiga olgan kishi qanday yoʻl tutishi lozimligi Qurʼoni karimda mustahkamlab qoʻyilgan. Quyidagi oyatni esa vaʼdasiga vafo qilmaydigan «ishonchli boshqaruvchi»larga nisbatan qoʻllaniladigan jazo choralariga misol qilishimiz mumkin: «Yetimlarning mollarini zulm yoʻli bilan yeydigan kimsalar hech shak–shubhasiz qorinlariga olov yegan boʻlurlar. Va albatta doʻzaxga kirajaklar»²²⁷.

Mamlakatimizda bu munosabatlar Oʻzbekiston Respublikasi Fuqarolik kodeksining qabul qilinishi va amalga kiritilishi bilan vujudga keldi. Biroq, shuni ham esdan chiqarmaslik kerakki, mol–mulkni ishonchli boshqarish munosabatlariga oʻxshash holatlar ilgari vasiylik va homiylik ostidagi mol–mulkka vasiy tayinlash holatlarida ham kuzatilgan. Masalan, 1963 yilgi Grajdanlik kodeksi boʻyicha bedarak yoʻqolgan fuqaroning mulkini qoʻriqlash va idora etish (19-modda), vasiyatning ijro etilishi (597-modda) va 1991 yil 19 fevralda qabul qilingan Oʻzbekiston Respublikasining «Korxonalar toʻgʻrisida»gi qonunining 7–boʻlimi (mazkur qonun 2000 yil 15 dekabrda oʻz kuchini yoʻqotgan).

Lekin, bunda fuqarolarga tegishli mulk asosan shaxsiy mulk boʻlganligi sababli ham mazkur institut oʻz oʻrnida tatbiq etilmagan. Shu bilan birga, bu holatlarda mol–mulkni ishonchli boshqarishning fuqarolik–huquqiy elementlari kuzatilmaganligini ham aytib oʻtish lozim. Zero, bedarak yoʻqolgan fuqaroning mol–mulkiga boshqaruvchi tayinlangandan soʻng u bilan shu haqda shartnoma tuzilishi holatlari mavjud boʻlmagan. Amaldagi fuqarolik qonunchiligi esa bu holatlarda boshqaruvchi maʼmuriy tartibda tayinlansa–da, u bilan ishonchli boshqarish muassisi hisoblangan davlat organi oʻrtasida mol–mulkni ishonchli boshqarish shartnomasi tuzilishi lozimligini belgilaydi.

² «Нисо» сураси, 5-6 оятлар.

²²⁷ «Нисо» сураси, 10-оят.

Shu munosabat bilan mulkdor o'z mol–mulkni o'zidan begonalashtirmagan holda undan samarali va oqilona foydalanish uchun ishonchli boshqarishga topshiradi. Bunda rentadan farqli ravishda mol–mulkka nisbatan mulkiy huquqlar boshqa shaxsga o'tib ketmaydi va ishonchli boshqaruvchi faqatgina «boshqaruv xizmati»ni amalga oshiradi.

Shu o'rinda mol–mulkni ishonchli boshqarish instituti (trast) ning ingliz–amerika huquq tizimi va qit'a huquq tizimida qo'llanilishidagi farqli jihatlarga e'tibor qaratish lozim bo'ladi. Zero, biz mol–mulkni ishonchli boshqarishni qit'a huquq tizimi qonunchiligi, xususan, shu huquq tizimiga mansub O'zbekiston Respublikasi qonunchiligi asosida fuqarolik–huquqiy tartibga solinishini tahlil etamiz.

Huquqshunos olimlar I.B.Zokirov va A.A.Ivanovlarning fikricha, ingliz–amerika huquq tizimida mulkni talqin etishning asosiy jihati bo'lingan (ikkilangan) mulkning mavjudligi hisoblanadi. «Bir ashyoga — bitta mulk huquqi» tamoyili bu o'rinda amal qilmaydi. Buning o'rniga bir necha shaxslarni bir ashyoga nisbatan mulk huquqining mazmuni va miqdori ishtirokchilarning kelishuvi orqali belgilangan. Qit'a huquqida esa ashyoviy huquqlar turlari va mazmuni ob'ektiv huquqda qayd etilgan bo'lib, bu esa har ikkala tizim o'rtasidagi farqni yaqqol ko'rsatadi²²⁸.

Mazkur fikrlarni davom ettirib ta'kidlash lozimki, ko'pchilik vaziyatlarda ingliz–amerika huquq tizimida mol-mulkni ishonchli boshqarish instituti mulkning alohida shakli sifatida e'tirof etiladi va ko'pchilik vaziyatlarda bu munosabatdagi ishtirokchilar to'laqonli mulkdorlar sifatida qaraladi. Masalan, muassis mol–mulkni ishonchli boshqaruvga bergandan so'ng ishonchli boshqaruvchi mulkdorning barcha huquqlariga ega bo'ladi. Biroq, uning mulkiy huquqlari adolat huquqi va foyda ko'ruvchi (mulkdor – muassis) huquqlari nuqtai–nazaridan cheklanadi. Ya'ni, bunda ishonchli mulkdor mol-mulkni sotishi, uni garovga qo'yishi yoki boshqacha usulda uni tasarruf etishi uchun muassis mulkdorning roziligi talab etiladi. Mazkur cheklovlar mavjudligiga qaramasdan ishonchli mulkdor ham mulk huquqi egasi va sof ma'nodagi mulkdor hisoblanadi, binobarin, unga topshirilgan mol-mulkni muassis ham o'z holicha mustaqil tasarruf etishi mumkin bo'lmaydi.

Qit'a huquq tizimida esa, birinchi navbatda ishonchli boshqaruvga berilgan mol–mulkka nisbatan mulk huquqi ishonchli boshqaruvchiga o'tib ketmasligi qoidasi qat'iy belgilangan bo'ladi va bunda mol–mulk ishonchli boshqaruvga o'ziga xos xizmat ko'rsatish uchun shartnoma asosida beriladi. Masalan, FKning 849-moddasi

²²⁸ Зокиров И.Б. Фукаролик хукуки: Дасрлик. I қисм. Т., 2006. ТДЮИ, 47-б., Гражданское право: Учебник. Ч.2./Под.ред.А.П.Сергеева,Ю.К.Толстого. М., 2003. С. 90.

2–qismida mol–mulkni ishonchli boshqarishga topshirish bu mol–mulkka mulk huquqining ishonchli boshqaruvchiga o‘tishiga olib kelmasligi qoidasi belgilangan.

Qit’a huquq tizimida mol–mulkni ishonchli boshqarish muayyan ma’noda «xizmat ko‘rsatishning bir ko‘rinishi» sifatida qaraladi. Ya’ni, bunda bir shaxs ikkinchi shaxsga tegishli mol–mulkni uning yoki u ko‘rsatgan shaxsning foydasini ko‘zlab boshqarish xizmatini amalga oshiradi.

Agar ingliz–amerika tizimida mol–mulkni ishonchli boshqarish mulkdor tomonidan mol–mulk ishonchli boshqarishga berilganligi shunchaki aytish orqali amalga oshirilsa (agar ishonchli boshqaruvga berilayotgan mol–mulk ko‘chmas mulk bo‘lsa, bunday «aytish» yozma ravishda amalga oshiriladi)²²⁹ yoki muassisning xohishiga ko‘ra ishonchli boshqaruvchi tayinlash va mulkni ishonchli boshqaruvga berish haqidagi ta’ sis dalolatnomasi tuzish yo‘li²³⁰ bilan vujudga kelsa, qit’a huquq tizimida muassis va ishonchli boshqaruvchi o‘rtasida tuziladigan shartnoma orqali vujudga keladi.

Mazkur holatdan kelib chiqib aytish mumkinki, ingliz–amerika huquq tizimida mol–mulkni ishonchli boshqarish o‘ziga xos ashyoviy–huquqiy munosabatlar hisoblansa, qit’a huquq tizimida bu majburiyat — huquqiy munosabatlari sifatida shakllantirilgan.

FKning 849-moddasi 3–qismiga muvofiq, ishonchli boshqaruvchi mol–mulkni ishonchli boshqarar ekan, ishonchli boshqarish shartnomasiga muvofiq ushbu mol–mulkka nisbatan foyda oluvchining manfaatlarini ko‘zlagan holda har qanday yuridik va amaliy harakatlarni qilishga haqli bo‘ladi. Mazkur normadan shuni anglash mumkinki, ishonchli boshqaruvchi mol–mulkka nisbatan mulk huquqini tashkil etuvchi uch asosiy element – egalik qilish, foydalanish va tasarruf etish huquqlarini amalga oshirish huquqiga ega. Biroq, mazkur huquqlarni amalga oshirish ishonchli boshqaruvchida mulkka nisbatan mulk huquqini vujudga keltirmaydi. Bu esa mol–mulkni ishonchli boshqarishning o‘ziga xos majburiyat munosabati sifatida har doim muassis va ishonchli boshqaruvchi o‘rtasidagi munosabatlarning huquqiy asosini belgilaydi.

Mazkur holatlardan kelib chiqib, mol–mulkni ishonchli boshqarish tushunchasiga quyidagicha ta’rif berish mumkin:

— mol–mulkni ishonchli boshqarish deganda, boshqaruvchining o‘z nomidan mulkdorning vakolatlarini yoki boshqa shaxslar (boshqaruv muassislari) ning

²²⁹ Бу холат кўпроқ АКШда траст белгиланишига мансуб./Коммерческая право зарубежных стран. /Под.ред.И.Бушев.-Санкт-Петербург. 2005. С. 220.

²³⁰ Таъсис далолатномасини тузиш орқали трастни вужудга келтириш Англия хукукига хос./ Коммерческая право зарубежных стран. /Под.ред.И.Бушев. Санкт-Петербург.2005. С. 176.

huquqlarini ular yoxud ular tomonidan ko'rsatilgan shaxslar manfaatlarini ko'zlab, qonun yoki shartnoma asosida samarali amalga oshirishga qaratilgan faoliyati tushuniladi.

XULOSA

Xulosa qilib aytish lozimki, mol–mulkni boshqarish munosabatlari ko'pchilik holatlarda mol–mulkni ishonchli boshqarish shartnomasi asosida vujudga keladi. Shu munosabat bilan mazkur huquqiy institutning mohiyati va majburiyatlar tizimidagi o'rnini mol-mulkni ishonchli boshqarish shartnomasining o'ziga xos jihatlarini tahlil etish orqali ochib berish mumkin.

REFERENCES

1. Колосов Д.Ю. Договор доверительного управления имуществом в российском гражданском праве. Автореф.дис...к.ю.н. М., 2005. С.3.
2. Нарышкина Р.Л. Доверительная собственность в Англии и США. М., 1965. С 26.
3. Коммерческая право зарубежных стран./Под.ред.И.Бушев. Санкт-Петербург., 2005. С.174-175.
4. Koryogdiev, B. U. U., & Nechaeva, E. V. (2022). DEFENSE MECHANISMS AGAINST HOSTILE TAKEOVERS (COMPARATIVE ANALYZE). Oriental renaissance: Innovative, educational, natural and social sciences, 2(2), 124-135.
5. Ласк Г. Гражданское право США. М., 1961. С. 152.
6. Гражданское и торговое право капиталистических стран./Под.ред.В.П.Мозолина, М.И.Кулагина. М., 1980. С. 140.
7. Гражданское и торговое право капиталистических государств./ Под.ред. Е.А.Васильева. М., 1993. С. 235-236.
8. «Нисо» сураси, 5-6 оятлар.
9. «Нисо» сураси, 10-оят.
10. Ibrohimov, A. A. O., Koryogdiyev, B. U. O., & Tojiboyev, S. Z. (2022). KORPORATIV NIQOBLARNI OLIB TASHLASH KONSEPSIYASI VA UNI O'ZBEKISTON KORPORATIV HUQUQIDA TAKOMILLASHTIRISH MASALALARI. Oriental renaissance: Innovative, educational, natural and social sciences, 2(1), 1068-1082.
11. Зокиров И.Б. Фуқаролик ҳуқуқи: Дасрлик. I қисм. Т., 2006. ТДЮИ, 47-б., Гражданское право: Учебник. Ч.2./Под.ред.А.П.Сергеева,Ю.К.Толстого. М., 2003. С. 90.

-
12. Бу ҳолат кўпроқ АҚШда траст белгиланишига мансуб./Коммерческая право зарубежных стран. /Под.ред.И.Бушев.-Санкт-Петербург. 2005. С. 220.
13. Ibrohimov, A. A. M. O. G. L., & Nechaeva, E. V. (2022). XALQARO INVESTITSIYA HUQUQIDA MILLIY REJIM VA ENG QULAY SHARTLAR REJIMI. Oriental renaissance: Innovative, educational, natural and social sciences, 2(2), 414-425.
14. Таъсис далолатномасини тузиш орқали трастни вужудга келтириш Англия ҳуқуқига хос./ Коммерческая право зарубежных стран. /Под.ред.И.Бушев. Санкт-Петербург.2005. С. 176.

АХБОРОТ ТЕХНОЛОГИЯ СОХАСИДА ХУҚУҚ

Саидмурадов Н.Н.

Сурхондарё вилояти юридик техникуми ўқитувчиси
Термиз, Сурхондарё, Ўзбекистон
E-mail: n.saidmuradov@gmail.com

АННОТАЦИЯ

Ушбу мақолада ахборот технологиянинг ривожланиши, мамлакатимизда бу борада олиб борилаётган ислохотлар, мазкур соҳанинг моҳияти ва мазмуни, шунингдек, бу борада ҳуқуқни қўллаш амалиёти тўғрисида фикрлар ва мулоҳазалар юритилган. Шунингдек ахборот технология соҳасида ҳуқуқни қўллаш борасида кенг хорижий тажриба ўрганилган. Ушбу таҳлиллар натижасида Ўзбекистонда ахборот технология соҳасида ҳуқуқни қўллаш истиқболлари юзасидан бир қанча таклиф ва тавсиялар берилган.

***Калит сўзлар:** Трансформация, кибер жиноят, ахборот хавфсизлиги, рақамли ҳукумат.*

ПРАВО В СФЕРЕ ИНФОРМАЦИОННЫХ ТЕХНОЛОГИЙ

Саидмурадов Н.Н.

Преподаватель Сурхандарьинский областной юридический техникум
Термез, Сурхандарья, Узбекистан
E-mail: n.saidmuradov@gmail.com

АННОТАЦИЯ

В данной статье рассматривается развитие информационных технологий, проводимые в нашей стране реформы, сущность и содержание данной сферы, а также практика право применения в данной сфере. Также был изучен обширный зарубежный опыт в области информационных технологий. В результате этого анализа был сделан ряд предложений и рекомендаций относительно перспектив применения информационных технологий в Узбекистане.

***Ключевые слова:** трансформация, кибер преступность, информационная безопасность, цифровое правительство.*

LAW IN THE FIELD OF INFORMATION TECHNOLOGY

N.N.Saidmuradov

Lecturer of Surkhandarya Regional Law College

Termez, Surkhandarya, Uzbekistan

E-mail: n.saidmuradov@gmail.com

ABSTRACT

This article discusses the development of information technology, the ongoing reforms in our country, the essence and content of this area, as well as the practice of law enforcement in this area. Extensive foreign experience in the field of information technology was also studied. As a result of this analysis, a number of proposals and recommendations were made regarding the prospects for the use of information technologies in Uzbekistan.

Keywords: Transformation, cybercrime, information security, digital government.

КИРИШ

Маълумки 21 аср технолигия замонидир, айнан шу орқали жахоннинг ривожланган мамлакатлари ўзининг иқсодий-ижтимоий соҳаларини юксалтиришда мазкур соҳадан тўғри ва оқилона фойдаланиши натижасида уларнинг жамиятига кучли туртки бўлиб хизмат қилмоқда. Бинобарин, технологияларга асосланиб дунёнинг етакчи мамлакатлари авваламбор жамияти сўнгра шу орқали иқтисодиёти ҳамда ижтимоий салоҳиятини барқарорлигига эришиб келмоқда. Шунингдек, ҳозирда жахон интренет тармоқлари орқали тобора оммалишиб бораётган даромад топишнинг турли усуллари ривожланиб кетиши бунга яққол мисол бўла олади.

Бугунги кунда даромад топиш ва иқтисодий мустақил бўлиш бу ҳар бир инсоннинг ва шу орқали жамиятнинг энг асосий эҳтиёжи десак ҳам хато қилмаган бўламиз. Шундай экан ўтган асрда бу эҳтиёж яъни инсонларнинг даромад топиши жамият ва мамлакатнинг барқарорлик индекси бўлиб хизмат қилган бўлса, ҳозир ҳам бу қарашлар ўзгаргани йўқ, фақатгина замон талабига мос равишда бунинг шакллари ўзгариб бормоқда.

Шулардан келиб чиқиб, ҳозирги ривожланган мамлакатлар технология асри қонуниятига амал қилиб, ҳар бир давлат сиёсий, ижтимоий-иқтисодий ҳаётини тўғри йўлга қўйиш ҳамда барқарорлигини таъминлашнинг ягона йўли “технологиялар” бўлиб қолмоқда. Шу сабабли, давлатлар бошқаруви,

иқтисодий ва ижтимоий функцияларини рақамлаштириш (технологик трансформация қилиш), олдин хошиш-истагига боғлиқ бўлган бўлса, ҳозирда бу жараёни тadbик этиш хаётий эхтиёж сифатида қаралмоқда.

Шунингдек, технологияларнинг ташкил этувчи асосий омили бу барча ижтимоий соҳаларни ахборотлаштириш ва ахборот тизими ҳисобланади.

ахборотлаштириш — *юридик ва жисмоний шахсларнинг ахборотга бўлган эҳтиёжларини қондириши учун ахборот ресурслари, ахборот технологиялари ҳамда ахборот тизимларидан фойдаланган ҳолда шароит яратишининг ташкилий ижтимоий-иқтисодий ва илмий-техникавий жараёни;*

ахборот тизими — *ахборотни тўплаш, сақлаш, излаш, унга ишлов бериш ҳамда ундан фойдаланиш имконини берадиган, ташкилий жиҳатдан тартибга солинган жами ахборот ресурслари, ахборот технологиялари ва алоқа воситалари.* [1]

Шу билан бирга, жамиятнинг ижтимоий соҳаларини ахборотлаштириш ва буни тизимли равишда олиб борилиши учун жамиятнинг барча жабхаларида ахборот эркинлигини таъминлаш талаб этилади, ҳамда бунинг ижросини бевосита ҳукумат ўз зиммасига олиши даркордир, бу борада ҳукуматимиз томонидан **“Ахборот олиш кафолатлари ва эркинлиги тўғрисида”** қонун қабул қилинган, унга кўра **Ахборот олиш кафолатлари** - *хар бир фуқаронинг ахборот олиш ҳуқуқи кафолатланади. “Ҳар кимнинг ахборотни излаш, олиш, тadbқиқ этиш, узатиш ва тарқатиш ҳуқуқи давлат томонидан ҳимоя қилинади”* деб мазкур қонуннинг 3-моддасида белгиланган. [2]

Бинобарин, жамиятимизга технологияларни кириб келиши, мамлакатга ижтимоий соҳаларини ва иқтисодий барқарорликни таъминлаш билан биргаликда табиийки, бу соҳада давлат, жамият ва шахснинг моддий ва маънавий манфаатларига зарар етказувчи хатарли омиллар ҳам кириб келади, ҳозирда бу омилларни “кибер жиноят” деб юритилиши оммалашиб бормоқда.

“Кибер жиноят” - бу ахборот соҳасида ҳуқуқбузарлик (жиноят) содир этилиши ҳисобланади. Мазкур ҳуқуқбузарликнинг объекти сифатида, моддий (иқтисодий ва молиявий), маънавий (мафкуравий, ғоявий, ахлоқий ва бошқалар) ҳамда жамиятнинг бошқа хаётий салоҳиятларини ҳисоблаш мумкин.

АДАБИЁТЛАР ТАҲЛИЛИ ВА МЕТОДЛАР

Ахборот-технология соҳасидаги жиноятлар ҳам тобора ривожланиб бормоқда, яқин келажакда ҳуқуқ нормаларида белгиланган аксар ҳуқуқбузарлик

элементлари вертуал жабхага кўчиб ўтиши ҳам мумкин, бу фикр хозирда фантастик қарашлар эмас, балки жаҳон виртуал олами, хозирда ҳар бир жамиятнинг шу жумладан бизда ҳам ижтимоий муносабатга айланиб бормоқда. Ушбу муаммолар сифатида халқаро тажрибадан келиб чиқиб, ахборот-технология соҳасида жинойтчиликнинг кўйидаги турлари оммалашган, хусусан, зарарли (вирус) бўлган дастурларни тарқатиш; шахсий паролларни бузиш; банк карталарининг рақамлари ва бошқа реквизитларини ўғирлаш; интернет фойдаланувчиларининг шахсига оид бўлган маълумотларни уларнинг рухсатсиз олиш ва ғаразли мақсадларда фойдаланиш (фишинг) ҳамда ҳуқуққа хилоф равишда, тухмат, порнографик, миллий, ирқий ва диний адоват кўзғатишга қаратилган шунингдек, экстремистик ва террористик ғояларни тарғиб қилувчи маълумотларни тарқатиш каби жинойтларни кўрсатиш мумкин.

МУҲОКАМА ВА НАТИЖАЛАР

“Кибер жинойт”лар хозирда асосан, жаҳон интернет майдонида оммалашган бўлиб, ижтимоий тармоқлар (фейсбук, телеграмм ва бошқалар) орқали амалга оширилиб келинмоқда. Бир қарашда таъкидланган жинойт фаолиятларни амалга ошириш воситаси аниқдек (интернет тармоғи), ҳамда бу муммони хал қилиш учун ушбу тармоқни чеклаш орқали жинойтларга барҳам берилиши каби чоралар қўллаш осон бўлиб туюлиши мумкин, бироқ бунга жамиятнинг эркин ахборот олиш ҳуқуқи ҳамда ахборот-технология соҳасининг чегараланиши эҳтимоли, “кибер жинойт” билан курашишда маълум бир тўсиқларни яратиш келмоқда.

Шу билан бирга мазкур жинойтни содир этувчи шахс ва ундан зарар кўрувчи (жабрланувчи)лар бошқа-бошқа бошқа давлатларда эканлиги ушбу жинойт билан самарали курашишга тўсиқ бўлаётганлиги, ҳамда бу каби тўсиқларни енгиб ўтиш мақсадида давлатлараро ҳамкорлик жуда муҳим рол ўйнайди ва ўз самарасини беради, бунга яққол мисол қилиб, Европа кенгаши томонидан 2001 йил 23-ноябрда **“Компьютер ахбороти соҳасида жинойтлар”** (ETS) тўғрисида 185-сонли Будапешт конвенцияси қабул қилиниб, мазкур конвенция доирасида европа иттифоқига кирувчи ҳамда кирмайдаган лекин бундан манфаатдор бўлган давлатлар (АҚШ ва Япония) ўртасида ахборот хавфсизлиги борасида ҳамкорликни йўлга қўйишган. [3]

Ушбу конвенция, жаҳон тарихида кибер жинойтчиликка қарши курашишга доир биринчи халқаро норма ҳисобланади ва бу борада аъзо давлатларнинг ҳудудида амалга оширилаётган ахборот хавфсизлиги доирасида айрим махсус

органларига ахборот соҳасида қатор ваколатлар берилган, шунингдек, мазкур конвенцияда кибер жинойтчиликнинг қўйидаги асосий турлари белгиланган:

1. Ахборот тизими ва хавфсизлигини бузиш;
2. Компьютер технологиялари орқали фирибгарлик ва тамагирлик жинойтлари;
3. Порнографик (педофилия) билан боғлиқ материалларни тарғиб (тарқатиш) қилиш;
4. Муаллифлик ва қўшмуаллифлик ҳуқуқларини бузишга қаратилган ҳуқуқбузарлик.

Шунингдек, таъкидланган конвенцияга аъзо бўлган давлатларга, ваколатли қилиб белгиланган органга, ахборот тизими юзасидан маълумотларни тақдим қилиш; ҳар бир аъзо давлат миллий қонунчилигида бу борада тегишли нормаларни киритиши, соҳа провайдерлари томонидан ахборотларни назорат қилиш ва бошқа турдаги қатор мажбуриятларни юклайди.

Шулар қаторда, мазкур конвенция доирасида 2002-йилда 1-сонли баённома қабул қилиниб, унга кўра, миллий, ирқий ва диний адоватни қўзғатишга қаратилган ҳуқуқбузарликлар, “кибер жинойтлар”нинг турлари билан кенгайтирилди. Шунингдек, мазкур конвенцияга айрим халқаро ташкилотлар жумладан, “Internet Society” (халқаро интернет ҳамжамияти), “Electronic Frontier Foundation” (АҚШ), Cyber-Rights & Cyber-Liberties (Буюк Британия) ва Kriptopolis (Испания) ўзининг қаршиликларни билдиришиб, унга кўра ушбу конвенция, хусусий коммуникацияларни (ахборот тизимини) дахлсизлигини бузилишига хизмат қилиши ва бу чоралар самарасиз эканлигини эътироз билдиришганлар. Миср эса ўзининг ахборот хавфсизлигини таъминлаш учун “Facebook” ва “Twitter” каби ижтимоий тармоқларини таъқиқлаш (қора рўйхатга киритиш) орқали ахборот хавфсизлиги доирасида чораларни қўллади. *Бундай вазиятда халқаро интернет тармоқлари 7 кун ичида судга мурожаат қилиши мумкин.*

Ҳозирда, жаҳонда, асосан тажрибали хаккерлардан (*хаккер – бу компьютер-ахборот мутахассиси ва уни тизимини четлаб ўтиши маҳоратига эга шахс*) ташкил топган “REvil” ва “DarkSide” номли “кибер жинойт” уюшган гуруҳлар мавжуд, мазкур жинойт гуруҳларнинг асосий йўналиши фирибгарлик ва тамагирлик йўллари орқали маблағларни қўлга киритишдир [4].

Мазкур жинойт гуруҳларнинг фаолияти асосан Европа ва АҚШ ҳудудларида олиб борилиши аниқланган, МДХ давлатларида ҳозирги кунда буларнинг фаолияти кузатилмаган.

Жумладан, юртимизда ҳам жаҳон давлатлари қаторида, технологик соҳасини кенг тадбиқ қилишни асосий вазифа сифатида белгилаш мақсадида **“Рақамли иқтисодиёт ва электрон ҳукуматни кенг жорий этиш чора-тадбирлари тўғрисида”** Ўзбекистон Республикаси Президентининг қарори қабул қилиниб, мазкур қарор билан рақамли иқтисодиёт ва электрон ҳукуматни янада ривожлантиришнинг куйидаги кўшимча вазифалари этиб белгиланди:

“2023 йилга келиб рақамли иқтисодиётнинг мамлакат ялпи ички маҳсулотигаги улушини 2 бараварга кўпайтиришни назарда тутган ҳолда, шу жумладан ишлаб чиқаришни бошқаришда ахборот тизимлари комплексини жорий қилиш, молиявий-хўжалик фаолиятда ҳисобот юритишда дастурий маҳсулотлардан кенг фойдаланиш, шунингдек, технологик жараёнларни автоматлаштириш орқали уни жадал шакллантириш;

2020-2021 йилларда барча соғлиқни сақлаш муассасалари, мактаблар ва мактабгача таълим ташкилотларини, шунингдек, қишлоқлар ва маҳаллаларни юқори тезликдаги интернет тармоғига улаш ҳамда алоқа хизматлари сифатини оширишни кўзда тутган ҳолда мамлакатнинг рақамли инфратузилмасини тўлиқ модернизация қилиш ва замонавий телекоммуникация хизматларидан барча ҳудудларда фойдаланиш имкониятини таъминлаш;

2022 йилга қадар электрон давлат хизматлари улушини 60 фоизгача етказишни назарда тутган ҳолда давлат ахборот тизимлари ва ресурсларини яратиш ҳамда интеграция қилиш, давлат маълумотлар базаларидаги ахборотларни унификация қилиш, шунингдек, давлат хизматларини кўрсатиш тартиботларини оптималлаштириш ва тартибга солиш орқали электрон ҳукумат тизимини ривожлантириш;

дастурий маҳсулотларни ишлаб чиқариш ва технологик майдончалар яратиш орқали «рақамли тадбиркорлик»ни ривожлантириш, 2023 йилга келиб ушбу соҳадаги хизматлар ҳажмини 3 бараварга ошириш ва уларнинг экспортини 100 миллион долларга етказиш;

таълим тизимининг барча босқичларида рақамли технологияларни кенг жорий этиш ва замонавий иқтисодиёт учун зарур бўлган рақамли билимларнинг даражасини ошириш, таълим инфратузилмасини такомиллаштириш, шунингдек, «Беш ташаббус» лойиҳасини амалга ошириш доирасида 2022 йилга қадар республиканинг барча ҳудудларида рақамли билимларга ўқитиш марказларини очиш” каби вазифалар белгиланди. [5]

Шунингдек, бу борада, **“Рақамли Ўзбекистон — 2030” стратегиясини тасдиқлаш ва уни самарали амалга ошириш чора-тадбирлари тўғрисида**

Ўзбекистон Республикаси Президентининг Фармони қабул қилинди, унда 2020 — 2022 йилларда ҳудуд ва тармоқларни рақамли трансформация қилиш дастурлари амалга оширилиши белгиланди, шундингдек, мазкур Фармон билан:

“аҳоли пунктларини интернет тармоғига улаш даражаси, шу жумладан кенг полосали уланиш портларини 2,5 миллионгача кўпайтириш, 20 минг километр оптик-толали алоқа линияларини қуриш ва мобил алоқа тармоқларини ривожлантириш орқали 78 фоиздан 95 фоизга етказилиши;

ҳудудларни ижтимоий-иқтисодий ривожлантиришнинг турли соҳаларида 400 дан ортиқ ахборот тизимлари, электрон хизматлар ва бошқа дастурий маҳсулотлар жорий этилиши;

587 минг нафар кишини, шу жумладан «Бир миллион дастурчи» лойиҳаси доирасида 500 минг нафар ёшларни қамраб олиш орқали компьютер дастурлаш асосларига ўқитиш ташкиллаштирилиши;

иқтисодиётнинг реал сектори тармоқларидаги корхоналарда бошқарув, ишлаб чиқариш ва логистика жараёнларини автоматлаштириш бўйича 280 дан ортиқ ахборот тизимлари ва дастурий маҳсулотлар жорий этилиши;

ҳудудларда ҳокимлар, давлат органлари ва ташкилотлар ходимларининг рақамли саводхонлигини ва малакасини ошириш, уларни ахборот технологиялари ва ахборот хавфсизлиги бўйича ўқитиш учун тегишли олий таълим муассасалари бириктирилади ҳамда уларнинг 12 минг нафар ходими ахборот технологиялари соҳасида ўқитилиши” назарда тутилган. [6]

Албатта бу Фармон ва унинг доирасида қилинган ишлар, мамлакатимиз технология асрида жаҳон мамлакатлари ўртасида муносиб ўрин эгаллашга ҳамда юртимизнинг ижтимоий-иқтисодий салоҳиятини янада ривожланиши учун олдинга босилган қадам бўлиб хизмат қилади.

Шу ўринда таъкидлаш жоизки, технологиянинг ривожланиши ҳамда жамиятга фойда беришининг асосий кафолатларидан бири бу ахборот хавфсизлигидир, бу мавзу мамлакатимизда сўнги йилларда ўйлантираётган саволлардан бири бўлиб қолмоқда, чунки мазкур ҳаф-хатар билан самарали курашишда биздан оқилона қарор қабул қилиш лозим бўлмоқда, бундай қарорни қабул қилиш таъбийки осон эмас, чунки бир тарафдан технология - бу замон талаби бўлса, иккинчи томондан эса ахборот хавфсизлиги унинг ажралмас қисми ҳисобланади, технологиянинг асосий жихати бу унинг тўсиқларсиз эркин ривожланиши яъни жамият уни хавф-хатар деб қабул қилиб, қатъий назорат қилмоқчи бўлса у ривожланмайди балки орзу хавас бўлиб

қолаверади, агарда бунга бепарво бўлса у жамиятга салбий таъсир қилиш эҳтимоли юқори бўлади, қисқа қилиб айтганда бошқариб бўлмас офатга айланиб қолиши хам мумкин.

Шу муносабат билан, **“Ахборот технологиялари ва коммуникацияларининг жорий этилишини назорат қилиш, уларни ҳимоя қилиш тизимини такомиллаштириш чора-тадбирлари тўғрисида”** Ўзбекистон Республикаси Президентининг қарори қабул қилиниб, мазкур қарор билан, “ахборот соҳасида ягона давлат сиёсати рўёбга чиқарилишининг самарадорлигини ошириш, телекоммуникация, ахборот ва киберхавфсизликни таъминлаш соҳасидаги назорат тизимини янада такомиллаштириш мақсадида:

Ўзбекистон Республикаси Ахборот технологиялари ва коммуникацияларини ривожлантириш вазирлигининг, Ўзбекистон Республикаси Ахборот технологиялари ва коммуникацияларини ривожлантириш вазирлиги хузуридаги Алоқа, ахборотлаштириш ва телекоммуникация технологиялари соҳасида назорат бўйича инспекцияни, Ўзбекистон Республикаси Ахборот технологиялари ва коммуникацияларини ривожлантириш вазирлигининг Ахборот хавфсизлиги ва жамоат тартибини таъминлашга кўмаклашиш марказини тугатиш тўғрисидаги таклифи маъқулланди.

Шунингдек, умумий штат бирлиги 198 нафар, шу жумладан ҳудудий бўлинмаларда — 110 нафар бўлган Ўзбекистон Республикаси Ахборотлаштириш ва телекоммуникациялар соҳасида назорат бўйича давлат инспекцияси;

давлат унитар корхонаси шаклида техник кўмаклашиш маркази;

Ўзбекистон Республикаси Ахборот технологиялари ва коммуникацияларини ривожлантириш вазирлигининг «Хавфсиз шаҳар» жамоат тартибига кўмаклашиш маркази ташкил этилиши.

Ўзбекистон Республикаси Ахборот технологиялари ва коммуникацияларини ривожлантириш вазирлигининг Ахборот хавфсизлиги ва жамоат тартибини таъминлашга кўмаклашиш марказининг бўшаётган 135 нафар штат бирлиги Марказга ўтказилиши қарор қилиниб, уларга қўйидаги вазифалар юклатилди:

Давлат инспекцияси:

алоқа, ахборотлаштириш ва телекоммуникация технологиялари, даврий босма нашрларни тарқатиш соҳасида қонун ҳужжатлари, норматив ҳужжатлар

ва давлат стандартлари талабларига риоя қилиниши устидан давлат назоратини амалга ошириш;

ўз ваколати доирасида почта алоқаси, ахборот технологиялари ва телекоммуникациялари хизматларининг сифатли тақдим этилиши, даврий босма нашрлар, фонограммалар, аудиовизуал асарлар ва ЭҲМ учун дастурлар тарқатилишида истеъмолчилар ҳуқуқларини ҳимоя қилиш чораларини таъминлаш устидан давлат назоратини амалга ошириш;

фонограммалар, аудиовизуал асарлар, ЭҲМ учун дастурлар тарқатишда муаллифлик ҳуқуқлари соҳасидаги қонун ҳужжатларига ва норматив ҳужжатларга риоя қилиниши устидан давлат назоратини амалга ошириш;

норматив-ҳуқуқий ҳужжатлар талабларига мувофиқ давлат органлари ва ташкилотлари, шунингдек, бошқа ташкилот ва идораларда «Электрон ҳукумат» тизимида инфратузилмани ривожлантириш ва ахборот-коммуникация технологияларидан самарали фойдаланилиши устидан давлат назоратини амалга ошириш;

иш ва бошқарув жараёнларини автоматлаштириш, интеграллашган ахборот тизимларини, маълумотлар узатиш ва алмашишнинг идоралараро тармоқларини жорий этиш ва улардан фойдаланиш, давлат ахборот ресурслари интеграцияси, шу жумладан, электрон давлат хизматлари кўрсатиш самарадорлиги;

«охирги миля» тамойили бўйича Интернет тармоғидан кенг полосали фойдаланишни, мультисервис алоқа тармоқлари технологияларини, мобил алоқа бозорини, бошқа замонавий телекоммуникация хизматларини, шунингдек, почта алоқаси хизматларини ва даврий босма нашрлар тарқатишни кенгайтириш йўли билан телекоммуникация инфратузилмасини ривожлантириш устидан давлат назоратини амалга ошириши;

Марказнинг вазифалари:

ахборот хавфсизлигига ҳозирги вақтдаги таҳдидлар тўғрисидаги маълумотларни йиғиш, таҳлил қилиш ва тўплаш, давлат органлари ва ташкилотлари ахборот тизимлари, ресурслари ва маълумотлар базаларига ноқонуний кириб олиш ҳолатларининг олдини олишни таъминлайдиган самарали ташкилий ва дастурий-техник ечимларни тезкор қабул қилиш бўйича тавсиялар ва таклифлар ишлаб чиқиши;

қонун бузувчиларни, ахборотлар маконидаги рухсатсиз ёхуд бузувчи ҳаракатларни амалга оширишда фойдаланиладиган методлар ва воситаларни таҳлил қилиш, идентификациялашда телекоммуникациялар тармоқларининг

операторлари ва провайдерлари, ҳуқуқни муҳофаза қилиш органлари билан ҳамкорлик қилиши;

ахборотлаштириш объектларида аппарат воситалари ва дастурий маҳсулотларни, ахборот-коммуникация технологиялари, телекоммуникация жиҳозлари ва бошқа техник воситаларни аттестация, экспертиза ва сертификациядан ўтказилиши;

давлат органлари ва ташкилотлари ахборот тизимлари ва ресурслари ахборот хавфсизлиги сиёсатини ишлаб чиқиш ва амалга оширишда кўмаклашиши;

давлат ахборот тизимлари ва ресурслари, шунингдек, Интернет тармоғи миллий сегментининг ахборот хавфсизлигини таъминлаш соҳасидаги норматив-ҳуқуқий базани такомиллаштириш бўйича таклифлар ишлаб чиқиши;

Интернетнинг миллий фойдаланувчиларини Интернет тармоғи миллий сегментида ахборот хавфсизлигига пайдо бўлаётган таҳдидлар тўғрисида ўз вақтида хабардор қилиш, шунингдек, ахборотларни ҳимоя қилиш бўйича маслаҳат хизматлари кўрсатиши” белгиланди. [7]

ХУЛОСА ВА ТАКЛИФЛАР

Мамлакатимизда, ахборот-технология соҳасида ҳуқуқни қўллаш борасида, мазкур соҳада тизимли ишлар олиб бориш, ахборот хавфсизлиги, ҳуқуқ субъектларига тегишли бўлган маълумотлар дахлсизлигини таъминлаш ва бошқа концептуал йўналишларни белгиловчи, шунингдек, бу соҳани мамлакатимизга манфаатли бўлиб хизмат қилишини таъминлашга қаратилган қонун лойиҳасини ишлаб чиқилишига ҳам тақазо қилмоқда.

Хозирда қонун нормаларимиз бу соҳани кенг қамраб олинмаганлиги, бир вақтлар қабул қилинган айрим қонун нормаларимиз технологик тенденция билан таққослаганда манаван эскириб бораётганлигини кузатиш мумкин.

Мисол қилиб, хозирда вертуал оламда қимор ва фирибгарликка оид бўлган ҳуқубузарликларни олсак бўлади, чет мамлакатларда жойлашиб асосан спорт ўйинларининг натижаларига асосланган қимор ўйинлари, шунингдек, ижтимоий тармоқлар орқали турли ёлғон асосланган тарғибот материаллари орқали, шахсларни онгига таъсир этиб уларнинг маблағларини ўзлаштириш каби жинойтлар айниқса ёшлар ўртасида оммалашиб бормоқда, шунингдек, айрим ижтимоий тармоқ платформалари орқали жамиятнинг манавий руҳиятига таъсир этувчи контентлар тобора авж олмоқда.

Бу борада, гарчи Ўзбекистон Республикаси Жиноят кодексининг 168-модда **“Фирибгарлик”** [8], Ўзбекистон Республикаси Маъмурий жавобгарлик тўғрисидаги кодексининг 191-модда. **“Қимор ва таваккалчиликка асосланган бошқа ўйинлар”** [9], каби ҳуқуқ нормалари белгиланган бўлсада, юқорида мисол келтирганимиздек, мазкур жиноятнинг субъекти (ҳуқуқбузар) чет давлатида жойлашганлиги, уни фуқарога нисбатан содир этган ҳуқуқбузарлиги учун жавобгарликка тортилиши имконсиз бўлмоқда, оқибатда ҳуқуқбузарликнинг мазкур шакллари жамиятимизда тобора оммалашмоқда.

Бу каби омиллар билан ҳозирданок, жаҳон амалиётидан келиб чиқиб, тегишли қонун нормалар қабул қилиниши, бундай омиллар билан кураша олиш иммунитетини ҳосил қилиш талаб этилмоқда, гарчи етакчи мамлакатлар бу борада тажрибаси анча кўплигини эътироф этиш лозим.

Шу билан бирга, ахборот-технология соҳасида, ҳозирда жаҳонда мамлакатимиз технологияни ўзлаштирувчи давлат ролида намаён бўлмоқда, (балки шунинг учун ҳам бу билан боғлиқ ҳуқуқбузарликда тажрибасиз бўлаётгандирмиз), бироқ, бу соҳани келгусида яратувчи мамлакатлар қаторида бўлиш мақсадини кўзлаб, шу каби устувор вазифаларни олдимизга қўйишимиз лозим (шунда ушбу соҳадаги хаф-хатарларни назорат қилиш энгилроқ кечиши мумкин), бунда, фақатгина ушбу соҳага катта сармоя киритиш билан чегараланиб қолмасдан, бу йўналишда етук кадрлар тайёрлаш уларни мазкур йўналишда қўллаб-қувватлаш, давлатнинг асосий мақсадларидан бири бўлиши керак, шундагина технология асрига монанд бўлишимиз, жамиятимизнинг иқтисодий, ижтимоий ва бошқа соҳаларида янада каттароқ ўзгаришлар рўй бериши мумкин.

Бунинг исботи сифатида, дунёнинг етакчи мамлакатлари Хитой, Малайзия, Япония ва Европанинг бир қатор мамлакатлари, шу асргача бўлган аксар ижтимоий-иқтисодий муаммоларини айнан технологияларга таяниши, уларни ишлаб чиқиши ва ундан оқилона фойдаланиши натижасида ҳозирги қўринишига келди десак муболаға бўлмайди.

Умуман олганда, мамлакатимизда технологияларни кенг жорий қилиш ва ҳаётга тадбиқ этиш билан биргаликда мазкур соҳадаги ҳуқуқбузарликларни (жиноятларни) олдини олиш ва бундай хатарларга тайёр туриш, технологик замон талаби ҳисобланади, албатта бу соҳадаги барча криминоген элементларни мутлоқ олдини олишни имконияти бўлмасада, лекин уни ижобий мувозанатда назорат қилиш давлатнинг ҳуқуқ-тартибот функциясидан келиб чиқиб, бу борада мунтазам тарзда юқори динамикада тизимли ишлар олиб

талаб этилади, акс холда бу имкониятлар жамиятни таназулга учрашишигача хам олиб келувчи омил бўлиб хизмат қилиши мумкин. Хулоса ўрнида, ахборот технология соҳаси том маънода, бу маълум бир жамиятни тезда ривожланишига катта туртки бўлиб хизмат қилиши ёхуд жамиятнинг кушандасига хам айланиши мумкин десак бўлаверади.

REFERENCES

1. Ахборотлаштириш тўғрисида ўзбекистон Республикаси қонуни 560-II-сон 11.12.2003 йил.
2. Ахборот олиш кафолатлари ва эркинлиги тўғрисида Ўзбекистон Республикаси қонуни 400-I-сон 24.04.1997 йил.
3. Компьютер ахбороти соҳасидаги жиноятлар (ETS) тўғрисида 185-сонли Будапешт конвенцияси 23.11.2001 йил.
4. [wikipedia.org/wiki/Преступление в сфере информационных технологий](https://wikipedia.org/wiki/Преступление_в_сфере_информационных_технологий)
5. Рақамли иқтисодиёт ва электрон ҳукуматни кенг жорий этиш чора-тадбирлари тўғрисида Ўзбекистон Республикаси Президентининг қарори ПҚ-4699-сон, 28.04.2020 йил.
6. “Рақамли Ўзбекистон — 2030” стратегиясини тасдиқлаш ва уни самарали амалга ошириш чора-тадбирлари тўғрисида Ўзбекистон Республикаси Президентининг Фармони, ПФ-6079-сон 05.10.2020 йил.
7. Ахборот технологиялари ва коммуникацияларининг жорий этилишини назорат қилиш, уларни ҳимоя қилиш тизимини такомиллаштириш чора-тадбирлари тўғрисида, Ўзбекистон Республикаси Президентининг қарори, ПҚ 4024-сон, 21.11.2018 йил.
8. Ўзбекистон республикасининг жиноят кодекси, 22.09.1994 йил.
9. Ўзбекистон Республикаси Маъмурий жавобгарлик тўғрисидаги кодекси, 22.09.1994 йил.

OLIV TA'LIM TIZIMIDA SAN'AT TARIXI FANINI O'QITISHNING NAZARIY ASOSLARI

Yuldasheva Nilufar Ibroximovna

Nizomiy nomidagi Toshkent davlat pedagogika universiteti

Tasviriy san'at kafedrasida o'qituvchisi, PhD

Xolmatova Feruza Muhammad Umar qizi

Nizomiy nomidagi Toshkent Davlat pedagogika universiteti

Tasviriy san'at va amaliy bezak san'ati mutaxassisligi magistranti

ANNOTATSIYA

Maqolada tasviriy san'atning ahamiyati va bugungi kunda oliy ta'lim muassasalarida ilm-fanga berilayotgan e'tibor, xususan tasviriy san'at tarixi fanining o'qitilishi, yoshlarga fanni o'qitish orqali xalqimiz tarixidan boxabar qilish, Vatanga muhabbat tuyg'usini o'stirish omillari haqida fikr yuritilgan.

Kalit so'zlar: rassom, tasviriy san'at, tasviriy san'at tarixi, ta'lim, asar, obraz, go'zallik, nafosat, an'ana, qadryat, talqin, ijod, falsafiy g'oya, ramz, madaniyat, janr, yo'nalish.

АННОТАЦИЯ

В статье акцентируется внимание на значении изобразительного искусства и вниманию, которое уделяется науке в высшей школе сегодня, в частности, преподаванию истории изобразительного искусства, информированию молодежи об истории нашего народа, любви к Родине, мысли. обсуждались факторы.

Ключевые слова: художник, изобразительное искусство, история изобразительного искусства, образование, произведение, образ, красота, утонченность, традиция, ценность, интерпретация, творчество, философская мысль, символ, культура, жанр, направление.

ABSTRACT

The article focuses on the importance of fine arts and the attention paid to science in higher education today, in particular, the teaching of the history of fine arts, informing young people about the history of our people, love for the motherland. thought factors were discussed.

Keywords: artist, fine arts, history of fine arts, education, work, image, beauty, sophistication, tradition, value, interpretation, creativity, philosophical idea, symbol, culture, genre, direction.

KIRISH

Dunyo mamlakatlarida ta'lim sohasini yanada takomillashtirish yo'lida olib borilayotgan ilmiy tadqiqot ishlari kelajak taraqqiyoti rivojlanishining muhim omili yoshlarning barkamol shaxs bo'lib shakllanishlarida tarixiy qadriyatlarining ahamiyati kabi masalalar muhim hisoblanadi.

Mamlakatimizda amalga oshirilayotgan keng ko'lamda o'zgarishlarning muvaffaqiyati dastlab, ta'lim-tarbiya mazmunini o'zgartirish, uni davr talablari asosida yangilash hamda ta'lim oluvchilarning ma'naviyati va intellektual salohiyati darajasining yuksalishi bilan bog'liqdir. Mazkur vazifalarni amalga oshirish maqsadida O'zbekiston Respublikasi Prezidentining 2022 yil 28-yanvardagi PF-60-son "2022-2026 yillarga mo'ljallangan Yangi O'zbekistonning taraqqiyot Strategiyasi to'g'risida" gi farmonining 4-bo'limida 37-51-moddalarida ta'limga qaratilgan bir qator islohatlar, jumladan har bir fuqaroga davlat hisobidan aniq kasb-hunarga o'qish imkoniyatini yaratish, kasbga o'qitish ko'lamini 2 barobar oshirish, maktabgacha ta'lim tizimida ta'lim sifatini yangi bosqichka olib chiqish, yuqori malakali kadrlarni tayyorlash, ilmiy va amaliy yutuqlarni amaliyotga joriy etishning samarali mexanizmlarini yaratish, uzluksiz ta'lim tizimini yanada takomillashtirish va rivojlantirish ta'lim sohasidagi ustuvor yo'nalish sifatida belgilanadi.

O'zbekiston Respublikasining Prezidenti Shavkat Mirziyoyev o'zlarining Konstitutsiyamizning 24 yilligiga bag'ishlangan ma'ruzalarida "farzandlarimiz uchun zarur sharoitlar yaratish, yangi-yangi ta'lim-tarbiya, madaniyat, san'at va sport maskanlarini barpo etish, yosh oilalar uchun uy-joylar qurish, yoshlarni ish bilan ta'minlash, ularni tadbirkorlik sohasiga keng jalb etish bo'yicha boshlagan ishlarimizni yangi, yuksak bosqichga"²³¹ ko'tarish zarurligini aytib o'tadilar.

Darhaqiqat, inson ijodiy faolligi uning har tomonlama kamol topishida muhim omil bo'lib, uni estetik to'laqonliksiz tasavvur etib bo'lmaydi. Inson hayoti jism va buyumlar qurshovida kechadi. Rang-barang buyum va jismlar borliqqa go'zallik va nafosat baxsh etadi, insonga shu qonuniyatlar orqali qarashga undaydi. O'sib kelayotgan yosh avlodni jahon andozalariga javob beradigan barkamol etib tarbiyalashda tasviriy san'at fani alohida ahamiyat kasb etadi.²³²

MUHOKAMA VA NATIJALAR

Tasviriy san'at asarlari kishilarga katta kuch bilan ta'sir ko'rsatish

²³¹O'zbekiston Respublikasining Prezidenti Shavkat Mirziyoyevning O'zbekiston Respublikasi Konstitutsiyasi qabul qilinganining 24 yilligiga bag'ishlangan tantanali marosimdagi «Qonun ustuvorligi va inson manfaatlarini ta'minlash - yurt taraqqiyoti va xalq farovonligining garovi» mavzusidagi ma'ruzasi. //Xalq so'zi, 2016-yil, 8-dekabr.

²³²Ahmedov M.B, Xasanova M.Z. Qalamtasvir.-T.: Ijod-Print nashryot uyi.-2021,-4 b.

imkoniyatiga ega. Kishilar tasviriy san'at asarlarini tomosha qilish orqali ularda ifodalangan go'zallikni ko'rish orqali o'z hayotiga ana shunday go'zallikni kiritishga harakat qiladilar, asarlardagi qahramona harakatlarni ko'rib ularga o'xshashga intiladilar. San'at asarlaridagi xunuk voqealar, harakatlarni ko'rish orqali ulardan jirkanadilar. Ayniqsa, tarixiy janrdagi san'at asarlarini tomosha qilganda o'sha davrdagi tabiat manzaralari, narsalar, kishilar hayoti, mehnat va jang qurollari, ularning kiyimlari, urf-odatlar bilan tanishadilar, qurilishlar, binolar haqida tasavvurga ega bo'ladilar.

Rassomlar o'z asarlarida hayotni qanday ko'rsalar o'shanday emas, balki undagi xarakterli ko'rinishlarni tanlab oladilar, kerakmas ikkinchi darajali ko'rinishlarni tushurib qoldiradilar, muhimlarini bo'rttirib ko'rsatadilar. Tanishish va bo'rttirish orqali rassomlar narsa va xodisalarni kishilarning tafakkuri va hissiyotlariga samarali ta'sir ko'rsatishga erishadilar. Rassom borliqni shunchaki biladigan shaxs emas, balki u boy tasavvur va tafakkur qilish qobiliyatiga ega bo'lgan kishidir. U o'z ijodida borliqni shunchaki aks ettiribgina qolmay, balki unga asoslangan holda nimalarnidir o'ylab topadi, tasavvur etadi va to'qiydi. Eng muhimi san'at asarlari o'z mazmunida borliqni aks ettiribgina qolmasdan, u rassomning g'oyalarini ifodalaydi, uni boyitadi, shu bilan birga bunday asarlar tomoshabinga emotsional ta'sir ko'rsatish kuchiga ham egadir.²³³

Yoshlarni barkamol etib tarbiyalashda tasviriy san'at, xususan, san'at tarixi fani alohida ahamiyat kasb etadi. Bu esa o'z navbatida, Oliy o'quv yurtlarida o'qitilayotgan maxsus fanlarning chuqur va asosli bo'lishini taqozo etadi, pedagog olim va rassomlar zimmasiga yuksak mas'uliyat yuklaydi.²³⁴

Tasviriy san'atga ixtisoslashgan oliy o'quv yurtlarida "Tasviriy san'at tarixi" fani o'qitiladi. Bu fanning asosiy maqsadi talabalarni maktablarda "tasviriy san'at" darslarini o'qitishga tayyorlash, tabiatdagi hamda tasviriy san'at asarlaridagi go'zallikni ko'ra bilish va idrok etish, badiiy did, fazoviy tasavvur, kuzatuvchanlik, badiiy ijodiy qabilyatni rivojlantirishdan iboratdir.

San'atshunoslik fanining bir bo'limi bo'lgan san'at tarixi, san'at (asosan, tasviriy san'at)ning paydo bo'lishidan to hozirgi zamon bosqichigacha bo'lgan davr san'ati, taraqqiyotini o'rganadi, shu davr mobaynida yashab ijod etgan va ijod qilayotgan san'atkorlar hayoti va ijodiy faoliyati bilan tanishadi, ularning asarlarini tahlil etadi, taqqoslaydi. San'at tarixi taraqqiyotida sodir bo'lgan turli badiiy maktab, yo'nalish, oqim va uslublar kurashining mohiyatini yoritadi.

²³³Xasanov R. Tasviriy san'at asoslari. –T.: G'ofur G'ulom nashriyot uyi, 2009, -5 b.

²³⁴Bobonazarov Sh.U., Sa'diyev S.T. Tasviriy san'atdan boshlang'ich tavsiyalar. -N.: 2014, -4 b.

“Tasviriy san’at tarixi” faning asosiy vazifalari quyidagilardan iborat:

- bo‘lajak tasviriy san’at o‘qituvchilarida tasviriy san’at bo‘yicha bilim va malakalarni xosil qilish va o‘stirish;
- bo‘lajak tasviriy san’at o‘qituvchilariga nazariy va amaliy asoslari (yorug‘, soya, perspektiva, kompozitsiya) haqidagi bilimlarni puxta egallashga yordam berish;
- bo‘lajak tasviriy san’at o‘qituvchilarida san’at asarlari orqali vatanga muhabbat, milliy qadryalarimiz va an‘analarimizga xurmat, ma’naviyat tuyg‘ularini o‘stirish;
- bo‘lajak tasviriy san’at o‘qituvchilariga san’atning paydo bo‘lishi va rivojlanish bosqichlarini o‘rganish;
- bo‘lajak tasviriy san’at o‘qituvchilariga tasviriy san’at turlari, janrlari, oqimlarini o‘rgatish;
- bo‘lajak tasviriy san’at o‘qituvchilariga o‘zbek va jahon rassomlarining hayoti, ijodi, ularning asarlarini tahlil qilish malakasini shakllantirish;
- talabalarga o‘zbek va dunyoning turli davlatlari, xalqlari san’atini o‘rgatish;
- talabalarni ijodiy tasavvurni o‘stirishga;
- hayotdagi voqelikni ko‘ra bilishga;
- talabalarni badiiy did va madaniy tarbiyaga;
- talabalarni olgan bilim va mahoratlarini mustaqil ijodiy faoliyatda qo‘llay olishga o‘rgatadi.

“Tasviriy san’at tarixi” fani qalamtasvir, rangtasvir, amaliy san’at, haykaltaroshik, falsafa va kompozitsiya fanlari bilan o‘zaro bog‘liqdir. San’at tarixi fanida bularning barchasini ko‘rishimiz mumkin. San’at tarixi fanida tasviriy san’at, amaliy san’at, haykaltaroshlikning paydo bo‘lish tarixidan tortib to hozirgi kungacha bo‘lgan rivojlanish bosqichlari, tasviriy san’at tur, janrlari, oqimlari shuningdek rassomlarning hayot yo‘li, ijodiy izlanishlari, ularning yo‘nalishlarini ko‘rishimiz mumkin. San’at tarixi fanida nafaqat O‘zbekistonning balki butun jahon madaniyat, san’at, ma’rifatini o‘rganish mumkin. Zero tarixsiz kelajak yo‘q.

XULOSA

Jahonning bir qator rivojlangan mamlakatlarida o‘zini madaniyatli deb sanaydigan kishilarni tasviriy san’atni alohida ixlos bilan o‘rganishadi. Suratlar ko‘rgazmasini tomosha qilish, muzeylarga borib durdona asarlardan zavqu shavq olish ularda urfga aylangan. Ochig‘ini aytadigan bo‘lsak, bizda o‘shandek mehru ixlos yo‘q hisobi. Bu esa maktab partasidayoq jiddiy tayyorgarlikni taqozo etadi.

O'quvchilar respublikamizning nomdor musavvirlari ijod va hayot yo'lini bilishsa, ularning asarlari borasida o'z fikr-mulohazalariga ega bo'lishsa qanday yaxshi!²³⁵

Zero san'at insonning ma'naviyatini, ruhini, qalbini oziqlantiradi. Inson nafaqat jismini balki ruhini, qalbini ham oziqlantirmog'i lozim. Bunda san'at asarlarining o'rni beqiyos. Oliy ta'lim universitetlarida san'at tarixi fani tasviriy san'atdan poydevor vazifasini bajaradi. San'at asarlarini shunchaki tomosha qilish emas, balki uni ichiga, mohiyatiga kirib borish kerak. Shundagina asardan ma'naviy ozuqa, estetik zavq olish mumkin. Bu ta'limotni esa bizga san'at tarixi fani o'rgatadi. O'sib kelayotkan yosh avlodni san'atni tushunishka, tahlil qilishka, mohiyatini anglashka o'rgatmog'imiz kerak.

REFERENCES

1. Mirziyoyev Sh.M. Yangi O'zbekistonda erkin va farovon yashaylik! –T.: TASVIR nashryot uyi, 2021, -52 b.
2. O'zbekiston Respublikasining Prezidenti Shavkat Mirziyoyevning O'zbekiston Respublikasi Konstitutsiyasi qabul qilinganining 24 yilligiga bag'ishlangan tantanali marosimdagi «Qonun ustuvorligi va inson manfaatlarini ta'minlash - yurt taraqqiyoti va xalq farovonligining garovi» mavzusidagi ma'ruzasi. //Xalq so'zi, 2016-yil, 8-dekabr.
3. Axmedov M.B., Xasanova M.Z. Qalamtasvir. –T.: IJOD-PRINT, 2021, -188 b.
4. Bobonazarov Sh.U., Sa'diyev S.T. Tasviriy san'atdan boshlang'ich tavsiyalar. - N.: 2014, -52 b.
5. Oydinov N. Tasviriy san'at tarixi. –T.: Ijod nashriyot uyi, 2007,-80 b.
6. Xasanov R. Tasviriy san'at asoslari. –T.: G'ofur G'ulom nashryot uyi. -2009, -204 b.
7. Akhmedov, M.-U., & Kholmatova, F. (2021). FORMATION OF CREATIVE PROCESSES IN STUDENTS THROUGH TEACHING COMPOSITION IN FINE ARTS. *Збірник наукових праць ЛОГОΣ*. <https://doi.org/10.36074/logos-09.04.2021.v2.03>
8. Ahmedov, M.-U., & Xolmatova, F. (2021). TEACHING STUDENTS TO DRAW ELEMENTS OF PATTERNS IN WOOD CARVING CIRCLES. *Збірник наукових праць ЛОГОΣ*. <https://doi.org/10.36074/logos-30.04.2021.v2.17>
9. Talipov Nozim Khamidovich, & Kholmurodova Fotima, Kholmurodova Zukhra. (2022). FEATURES OF ART EDUCATION FOR FUTURE FINE ART

²³⁵ Oydinov N. Tasviriy san'at tarixi. –T.: Ijod nashriyot uyi -2007,-76 b.

TEACHERS. *CURRENT RESEARCH JOURNAL OF PEDAGOGICS*, 3(01), 33–39.
<https://doi.org/10.37547/pedagogics-crjp-03-01-06>

10. Nazirbekova, S., Talipov, N., & Jabbarov, R. (2019). Described the Educational, Scientific, and Educational Institutions of the Miniature. *International Journal of Progressive Sciences and Technologies*, 15(2), 364-367. doi:<http://dx.doi.org/10.52155/ijpsat.v15.2.1192>

11. Талипов, Н., & Талипов, Н. (2021). Проблема исторического жанра в изобразительном искусстве: взгляд на творческую школу художника Малика Набиева. *Общество и инновации*, 2(4/S), 607–613. <https://doi.org/10.47689/2181-1415-vol2-iss4/S-pp607-613>

12. Yusubali o'g'li, Y. S. (2021). Xvi–Xvii Asrlar GArbiy Yevropa Tasviriy San'atida Maishiy Janrning Rivojlanishi. *Бошқарув ва Этика Қоидалари онлайн илмий журнали*, 1(6), 191-197.

13. Халимов, М. К. Сравнение продуктивности учебной доски и проектора в преподавании предметов, входящих в цикл инженерной графики / М. К. Халимов, Р. Р. Жабборов, Б. Х. Абдуханов, А. А. Мансуров. — Текст : непосредственный // Молодой ученый. — 2018. — № 6 (192). — С. 203-205. — URL:<https://moluch.ru/archive/192/48066/>

14. Abdurashidxonova, M., & Rasulov, M. . (2021). O'zbek xalq amaliy san'ati bo'lmish Toshkent yo'g'och o'yumakorligi maktabi va namoyandalari. *Жамият ва инновациялар*, 2(5/S), 130–137. <https://doi.org/10.47689/2181-1415-vol2-iss5/S-pp130-137>

15. Абдирасилов, С. Ф. (2016). МЕТОДИЧЕСКОЕ И ТВОРЧЕСКОЕ НАСЛЕДИЕ АКАДЕМИЧЕСКОЙ ШКОЛЫ В СОВРЕМЕННОМ ОБУЧЕНИИ. *Научная дискуссия: вопросы педагогики и психологии*, (4-1), 125-133.

16. Yuldasheva, N. (2021). DEVELOPMENT OF ARTISTIC AND AESTHETIC COMPETENCE IN FINE ARTS TEACHERS. *ГРААЛЬ НАУКИ*, (2-3), 418-423. <https://doi.org/10.36074/grail-of-science.02.04.2021.084>

17. Muratov, H. (2021). THE IMPORTANCE OF ORGANIZATION AND MANAGEMENT INDEPENDENT EDUCATION IN THE LEARNING PROCESS. *Збірник наукових праць ЛОГОΣ*. <https://doi.org/10.36074/logos-09.04.2021.v2.40>

18. Avazboyev, A., & Jamaldinova, M. (2021). Texnologiya fanini “STEAM-ta'lim” yondashuvi asosida o'qitishning mohiyati va afzalliklari. *Жамият ва*

инновациялар, 2(5), 109–115. <https://doi.org/10.47689/2181-1415-vol2-iss5-pp109-115>

19. Махкамova, С. Б. (2021). ВОПРОСЫ ПОДГОТОВКИ БУДУЩИХ УЧИТЕЛЕЙ К ХУДОЖЕСТВЕННОМУ АНАЛИЗУ ПРОИЗВЕДЕНИЙ ИЗОБРАЗИТЕЛЬНОГО ИСКУССТВА В ШКОЛЕ. *Oriental renaissance: Innovative, educational, natural and social sciences*, 1(4), 44-53.
20. Nozimovich, T. N., Ibrahimovna, Y. N., & Ravshanovich, J. R. (2020). Development Of Student's Creative Abilities In The Fine Arts In The Higher Education System. *The American Journal of Social Science and Education Innovations*, 2(07), 232-238. <https://doi.org/10.37547/tajssei/Volume02Issue07-30>
21. Абдусаломходжаев, Н. (2021). ИСТОРИЧЕСКИЕ ЛИЧНОСТИ В ТВОРЧЕСТВЕ МАЛИКА НАБИЕВА. *Збірник наукових праць ЛОГОС*. <https://doi.org/10.36074/logos-09.04.2021.v2.42>
22. Расулов, М. (2021). НАУЧИТЬ СТУДЕНТОВ ВО ВНЕШКОЛЬНЫХ УЧЕРЕЖДЕНИЯХ СОСТАВЛЯТЬ КОМПОЗИЦИИ НА УРОКАХ РЕЗЬБЫ ПО ДЕРЕВУ. *Збірник наукових праць ЛОГОС*. <https://doi.org/10.36074/logos-09.04.2021.v2.44>
23. Халилов, Р. Ш. (2016). Проблемы традиций и новаторства в изобразительном искусстве. *Молодой ученый*, (2), 1060-1062.
24. Muratov, X. X. (2020). Tasviriy san'at fanidan mustaqil ta'limni tashkil etish va boshqarishda "ISPRING" dasturiy ta'minotining ahamiyati. *Academic Research in Educational Sciences*, (2).
25. Talipov, N., & Talipov, N. (2021). CREATIVE TECHNOLOGIES FOR THE DEVELOPMENT OF STUDENTS' CREATIVE ACTIVITY THROUGH ART EDUCATION. *Збірник наукових праць ЛОГОС*. <https://doi.org/10.36074/logos-19.03.2021.v3.12>
26. Jabbarov, R., & Rasulov, M. (2021). FURTHER FORMATION OF STUDENTS' CREATIVE ABILITIES BY DRAWING LANDSCAPES IN PAINTING. *Збірник наукових праць ЛОГОС*. <https://doi.org/10.36074/logos-30.04.2021.v2.09>
27. Absamatovich, R. M., & Bahodirhon, A. M. (2021). Methodological Basis Of Creation, Organization And Decoration Of Platter's Artistic Composition In Applied Art. *The American Journal of Applied sciences*, 3(04), 298-310. <https://doi.org/10.37547/tajas/Volume03Issue04-42>
28. Saodat Makhkamova Bakhtiyarovna. (2021). QUESTIONS OF PREPARING FUTURE TEACHERS FOR ARTISTIC GAFUR ABDURAKHMANOV

- ANALYSIS OF WORKS OF FINE ART IN SCHOOL. *Euro-Asia Conferences*, 5(1), 13–18. Retrieved from <https://papers.euroasiaconference.com/index.php/eac/article/view/437>
29. Nazirbekova, S. (2021). THE IMPORTANCE OF FIELD PRACTICE IN FINE ARTS. *Збірник наукових праць ЛОГОΣ*. <https://doi.org/10.36074/logos-19.03.2021.v4.35>
30. Kholmatova Feruza Muhammad Umar Kizi. (2022). METHODOLOGY OF TEACHING STUDENTS TO ARTISTIC PERCEPTION OF PAINTING WORKS IN FINE ARTS CLASSES. *CURRENT RESEARCH JOURNAL OF PEDAGOGICS*, 3(02), 125–135. <https://doi.org/10.37547/pedagogics-crjp-03-02-21>
31. Akhmedov Mukhomod-Umar Bakhridinovich. (2022). THE IMPORTANCE OF FOLK APPLIED ART IN THE FORMATION OF YOUTH CREATIVE ACTIVITY. *CURRENT RESEARCH JOURNAL OF PEDAGOGICS*, 3(02), 142–156. <https://doi.org/10.37547/pedagogics-crjp-03-02-23>
32. Khalimov Mokhir Karimovich. (2022). ELEMENTS OF STUDENT SPACE IMAGINATION IN THE TEACHING OF GRAPHIC SCIENCES AND METHODS OF USING IT. *CURRENT RESEARCH JOURNAL OF PEDAGOGICS*, 3(02), 103–116. <https://doi.org/10.37547/pedagogics-crjp-03-02-19>
33. Kholmuratovich, M. K., Mardanaqulovich, A. S., Ravshanovich, J. R., Sharifovna, K. U., & Shodiyevna, B. O. (2020). Methodology of Improving Independent Learning Skills of Future Fine Art Teachers (On the Example of Still Life in Colorful Paintings). *International Journal of Psychosocial Rehabilitation*, 24(05).
34. Jabbarov, R. (2021). Уникальное направление, вдохновленное творчеством Камолиддина Бехзода, великого миниатюриста Восточного Возрождения. *Общество и инновации*, 2(5/S), 59–67. <https://doi.org/10.47689/2181-1415-vol2-iss5/S-pp59-67>

ҲАҚОРАТ ҚИЛИШ УЧУН ЖАВОБГАРЛИК НАЗАРДА ТУТИЛГАН ЎЗБЕКИСТОН ВА ХОРИЖИЙ ДАВЛАТЛАР ЖИНОЯТ ҚОНУНЧИЛИГИНИНГ ҚИЁСИЙ ТАҲЛИЛИ

Бабаев Таджибай Бахтиёрович

Ўзбекистон Республикаси Миллий Гвардияси

Қашқадарё вилояти бўйича бошқармаси бошлиғининг ўринбосари

АННОТАЦИЯ

Мақолада ҳақорат қилиш учун жавобгарлик назарда тутилган Ўзбекистон ва Россия Федерацияси, Беларусь, Қозоғистон, Қирғиз, Арманистон, Эстония, Молдова, Тожикистон Республикалари, Германия Федератив Республикаси жиноят қонунчилигининг қиёсий таҳлили қилиниб, жиноят кодексини такомиллаштириш бўйича муаллифлик таклифлари ишлаб чиқилган.

Калит сўзлар: *ҳақорат қилиш, жавобгарлик, жиноят, тажовуз, кадр-қиммат, озодликдан маҳрум қилиш.*

АННОТАЦИЯ

В статье проводится сравнительный анализ уголовного законодательства Узбекистана и Российской Федерации, Беларуси, Казахстана, Кыргызстана, Армении, Эстонии, Молдовы, Таджикистана, ФРГ, которым предусмотрена ответственность за оскорбление, и разрабатываются авторские предложения. усовершенствовать уголовный кодекс.

Ключевые слова: *оскорбление, ответственность, преступление, агрессия, достоинство, лишение свободы.*

ABSTRACT

The article provides a comparative analysis of the criminal legislation of Uzbekistan and the Russian Federation, Belarus, Kazakhstan, Kyrgyzstan, Armenia, Estonia, Moldova, Tajikistan, the Federal Republic of Germany, which provides for liability for insult, and developed author's proposals to improve the criminal code.

Keywords: *insult, responsibility, crime, aggression, dignity, imprisonment.*

КИРИШ

Ўзбекистон Республикаси Конституциясида шахсининг шаъни ва кадр қимматини муҳофаза этилишини таъминловчи куйидаги нормалар мавжуд: “Ҳар ким ўз шаъни ва обрўсига қилинган тажовузлардан, шахсий ҳаётига аралашидан ҳимояланиш ва турар жойи дахлсизлиги ҳуқуқига эга (27-м.),

фуқаролар Конституция ва қонунларга риоя этишга, бошқа кишиларнинг ҳуқуқлари эркинликлари, шаъни ва кадр-қимматини ҳурмат қилишга мажбурдирлар (48-м.)²³⁶.

Шахснинг шаъни ва кадр-қимматини беодоблик билан қасддан таҳқирлаганлик учун Ўзбекистон Республикаси Жиноят кодексининг “Шахснинг озодлиги, шаъни ва кадр-қимматига қарши жиноятлар” номли VI бобининг 140-моддаси билан жиноий жавобгарлик белгиланган. Модда уч қисмдан иборат бўлиб, нашр қилиш ёки бошқача усулда кўпайтирилган тарзда, шу жумладан оммавий ахборот воситаларида, телекоммуникация тармоқларида ёки Интернет жаҳон ахборот тармоғида жойлаштириш орқали ҳақорат қилиш, жабрланувчини ўз хизмат ёки фуқаролик бурчини бажариши муносабати билан боғлиқ ҳолда ҳақорат қилиш, хавфли рецидивист томонидан ёки тухмат қилганлиги учун илгари судланган шахс томонидан ҳақорат қилиш каби турлари мавжуд. Жиноят кодексига жиноий жазоларни қилмишнинг ижтимоий хавфлилигига мослаштириш борасида кенг кўламли ишлар амалга оширилмоқда, хусусан ҳақорат қилиш яъни шахснинг шаъни ва кадр-қимматини беодоблик билан қасддан таҳқирлаганлик учун жавобгарлик белгиланган 140-моддаси 3-қисми санкциясидаги «ёки бир йилгача озодликдан маҳрум қилиш» деган сўзлар Ўзбекистон Республикасининг 2020 йил 25 декабрдаги “Ўзбекистон Республикасининг Жиноят, Жиноят-процессуал кодексларига ҳамда Ўзбекистон Республикасининг Маъмурий жавобгарлик тўғрисидаги кодексига ўзгартиш ва қўшимчалар киритиш ҳақида”ги ЎРҚ-658-қонуни²³⁷ га асосан чиқариб ташланди. Мазкур қонун, шахснинг шаъни ва кадр-қимматини беодоблик билан қасддан таҳқирлаганлик учун озодликдан маҳрум қилиш жазоси тайинланмаслигининг ҳуқуқий асоси бўлиб хизмат қилади.

МУҲОКАМА ВА НАТИЖАЛАР

Жиноят-ҳуқуқий сиёсат энг долзарб муаммоларидан бири бу – жиноят қонунчилигини такомиллаштириш ҳисобланади²³⁸. Жиноят қонунчилигини такомиллаштириш ва ундаги муаммоларни аниқлаш ва ҳал қилиш, хорижий давлатлар жиноят қонунчилигини шахснинг шаъни ва кадр-қимматини

²³⁶ Ўзбекистон Республикаси Конституцияси: <https://lex.uz/docs/20596>

²³⁷ Ўзбекистон Республикасининг Жиноят, Жиноят-процессуал кодексларига ҳамда Ўзбекистон Республикасининг Маъмурий жавобгарлик тўғрисидаги кодексига ўзгартиш ва қўшимчалар киритиш ҳақида”ги Қонуни: <https://lex.uz/docs/5186087?ONDATE=26.12.2020%2000#5189433>

²³⁸ Р.Б.Осокин Декриминализация клеветы и оскорбления как одна из форм реализации уголовной политики // Социально-экономические явления и процессы. 2012. №7-8. URL: <https://cyberleninka.ru/article/n/dekriminalizatsiya-klevety-i-oskorbleniya-kak-odna-iz-form-realizatsii-ugolovnoy-politiki> (дата обращения: 19.04.2022).

беодоблик билан қасддан таҳқирлаганлик учун жавобгарлик белгиланган нормаларини қиёсий-ҳуқуқий таҳлил қилиш орқали ҳам амалга оширилади.

Россия Федерацияси Давлат думасининг 2011 йил 17 ноябрдаги “Россия Федерацияси Жиноят кодексига ўзгартириш киритиш ҳақида”ги қонуни билан ЖК 130-моддаси “Ҳақорат қилиш” жинояти декриминализация қилинди. Шу билан бирга, ҳақорат қилишнинг махсус таркиблари яъни суд иштирокчиларини, судни ёки одил судловни амалга оширишда иштирок этаётган бошқа шахсларни ҳақорат қилиш (Россия Федерацияси ЖК 297-м.), ҳокимият вакилини ҳақорат қилиш (ЖК 319-м.) ва ҳарбий хизматчини ҳақорат қилиш (ЖК 336-м.) учун жавобгарлик белгиланган нормалар мазкур инсонпарварлик ислоҳотлари доирасига киритилмади.

Беларусь Республикаси Жиноят кодекси 189-моддасида белгиланган ҳақорат қилиш жинояти декриминализация қилиниб, амалдаги Жиноят кодексига ҳақорат қилишнинг Беларусь Республикаси Президентини ҳақорат қилиш (368-м.), ҳокимият вакилини ҳақорат қилиш (369-м.), Судья ёки халқ маслахатчисини ҳақорат қилиш (391-м.), Бўйсунувчининг раҳбарини, раҳбарнинг бўйсунувчини ҳақорат қилиши (444-м.) каби шакллари учун жиноий жавобгарлик мавжуд²³⁹.

Қозоғистон Республикаси Жиноят кодекси 131-моддаси билан ҳақорат қилиш учун жавобгарлик белгиланган бўлиб, унга кўра модда икки қисмдан иборат ва санкцияда озодликдан маҳрум қилиш жазоси назарда тутилмасдан, жарима, ахлоқ тузатиш ишлари ва мажбурий жамоат ишлари жазоси тайинланиши мумкинлиги белгиланган. Шунинг жиноят кодексига давлат раҳбарини (ЖК 373-м.) ва ҳокимият вакилини (ЖК 378-м.) ҳақорат қилганлик учун жиноий жавобгарлик белгиланган²⁴⁰.

Қирғиз Республикаси Жиноят кодексига ҳақорат қилиш билан боғлиқ жиноят таркиби мавжуд эмас, фақатгина жабрланувчининг оғир ҳақорат қилиши айбланувчини аффект ҳолатга солиши оқибатида жабрланувчининг ўлимига ёки унга оғир тан жароҳати етказилишига сабаб бўлиши ЖКнинг 131 ёки 141-моддалари билан квалификация қилинишига сабаб бўлади²⁴¹.

Арманистон Республикаси Жиноят кодексининг 136-моддасида ҳақорат қилиш учун жиноий жавобгарлик белгиланган бўлиб, модда икки қисмдан

²³⁹ Беларусь Республикаси Жиноят кодекси https://online.zakon.kz/Document/?doc_id=30414984&pos=375;-49#pos=375;-49

²⁴⁰ Қозоғистон Республикаси Жиноят кодекси https://online.zakon.kz/Document/?doc_id=31575252&pos=402;-132#pos=402;-132

²⁴¹ Қирғиз Республикаси Жиноят кодекси: <http://cbd.minjust.gov.kg/act/view/ru-ru/111527>

иборат бўлиб санкциясида жарима ёки ахлоқ тузатиш жазолари тайинланиши мумкинлиги белгиланган, озодликдан маҳрум қилиш кўринишидаги жазо назарда тутилмаган. Шу билан бирга, ҳақорат қилишнинг ҳоқимият вакилига нисбатан (ЖК 319-м.), судга, суд иштирокчиларига нисбатан (343-м.), ҳарбий хизматчига нисбатан (360-м.) турлари учун жиноий жавобгарлик ҳам назарда тутилган²⁴².

Эстония Республикаси Жиноят кодексининг 130-моддасида ўзганинг шаъни ва қадр қимматини беодоблик билан таҳқирлаган учун жарима ва қамоқ жазоси тайинланиши мумкинлиги белгиланган. Шунингдек, мансабдор шахнинг ўз мансаб ваколатини суиистемол қилиб, фуқарони шаъни ва қадр қимматига таъсир қилувчи ҳатти ҳаракатлар қилиши (161¹-м.), жамоат тартибини сақлаш билан бғлиқ вазифани бажараётган шахсни ҳақорат қилиш учун (183-м.) жиноий жавобгарлик назарда тутилган²⁴³.

Молдова Республикаси Жиноят кодексидида ҳақорат қилиш учун жиноий жавобгарлик белгиланмаган фақат ҳарбий хизматчини раҳбари ёки бўйсунувчи томонидан ҳақорат қилганлиги учун ЖК 366-моддасида жиноий жавобгарлик белгиланган.

Тожикистон Республикаси Жиноят кодексидида ҳақорат қилиш учун алоҳида жиноий жавобгарлик белгиланмаган бўлсада Президентни оммавий тарзда ҳақорат қилиш (ЖК 137-м.), Миллий тинчлик ёки миллат етакчисини ҳақорат қилиш (ЖК 137¹-м.) ҳоқимият вакилини ҳақорат қилиш (ЖК 330-м.), судни ёки суд жараёни иштирокчиларини ҳақорат қилиш (ЖК 355-м.), ҳарбий хизматчини ҳақорат қилиш (ЖК 372-м.) учун жиноий жавобгарлик назарда тутилган²⁴⁴.

Германия Федератив Республикаси Жиноят кодексининг 14 бўлими “Ҳақорат қилиш” деб номаланган бўлиб, унда шахнинг шаъни ва қадр қимматини топташга қаратилган турли қилмишлар учун жавобгарлик назарда тутилган. Жиноят кодексининг 185-моддасида ҳақорат қилганлик учун жавобгарлик белгиланган бўлиб, оғирлаштирувчи ҳолатда масалан, ҳақиқий ҳаракатлар билан ҳақорат қилганлик учун икки йилгача озодликдан маҳрум қилиш тайинланиши мумкинлиги белгиланган. Бундан ташқари, суд жараёни

²⁴² Арманистон Республикаси Жиноят кодекси <http://www.parliament.am/legislation.php?ID=1349&lang=rus&sel=show#17>

²⁴³ Эстония Республикаси Жиноят кодекси https://www.legislationline.org/download/id/6462/file/Estonia_CC_as_of_2002_ru.pdf

²⁴⁴ Тожикистон Республикаси Жиноят кодекси: https://www.legislationline.org/download/id/8920/file/Tajikistan_CC_1998_am2020_ru.pdf

иштирокчиларини ҳақорат қилганлик ЖК 194-моддасида, ўзаро ҳақорат қилганлик учун ЖК 199-моддаси билан жавобгарлик белгиланган. Ўзаро ҳақорат қилишнинг эътиборли жиҳати икки томон ҳам бир вақтда бир бирини ҳақорат қилган бўлса, суд уларнинг иккисини ҳам жавобгарликдан озод қилиши мумкин. Хорижий давлатлар жиноят қонунчилигида ҳақорат қилиш учун жиноий жавобгарлик белгиланган нормаларнинг таҳлили, Россия Федерацияси, Беларусь Республикаси, Қирғиз Республикаси, Молдова Республикаси, Тожикистон Республикаси жиноят кодексларида ҳақорат қилиш декриминализация қилинганлигини, бироқ ҳокимият вакилини, президентни, судни ҳақорат қилганлик учун жиноий жавобгарлик мавжудлигини, Қозоғистон Республикаси, Арманистон Республикаси, Эстония Республикаси, Германия Федератив Республикаси жиноят кодексларида ҳақорат қилиш ўзганинг шаъни ва қадр қимматига қарши жиноят ҳисобланиб, алоҳида норма билан жиноий жавобгарлик белгиланган.

ХУЛОСА

Хулоса ўрнида таъкидлаш жоизки, жиноят кодексида инсонпарварлик ислохотларининг давоми сифатида, шахснинг шаъни ва қадр-қимматини беодоблик билан қасддан таҳқирлаш учун жиноий жавобгарлик белгиланган Жиноят кодексининг 140-моддаси декриминализация қилиниши, мазкур ижтимоий муносабатларга зарар етказилиши маъмурий жавобгарлик тўғрисидаги кодекс билан муҳофаза қилиниши лозим.

REFERENCES

15. Ibrohimov, A. A. O., Koryogdiyev, B. U. O., & Tojiboyev, S. Z. (2022). KORPORATIV NIQOBLARNI OLIB TASHLASH KONSEPSIYASI VA UNI O'ZBEKISTON KORPORATIV HUQUQIDA TAKOMILLASHTIRISH MASALALARI. Oriental renaissance: Innovative, educational, natural and social sciences, 2(1), 1068-1082.
16. Зокиров И.Б. Фуқаролик ҳуқуқи: Дасрлик. I қисм. Т., 2006. ТДЮИ, 47-б., Гражданское право: Учебник. Ч.2./Под.ред.А.П.Сергеева, Ю.К.Толстого. М., 2003. С. 90.
17. Ibrohimov, A. A. M. O. G. L., & Nechaeva, E. V. (2022). XALQARO INVESTITSIYA HUQUQIDA MILLIY REJIM VA ENG QULAY SHARTLAR REJIMI. Oriental renaissance: Innovative, educational, natural and social sciences, 2(2), 414-425.

ORCID: 0000-0003-1890-7084

**ISHNI SUDGA QADAR YURITISH BOSQICHIDA TORTISHUV
PRINSIPINING TA'MINLANISHI VA UNING HIMOYACHI
FAOLIYATIDAGI AHAMIYATI**

Alamonova Shoira Ergash qizi

TDYU magistratura talabasi
shoiraalamonova@gmail.com
+998997429762

ANNOTATSIYA

Ushbu maqola sudgacha bo'lgan ish yuritishda taraflarning tortishuvchanligi tamoyili tushunchasi va mohiyatini, mazkur tamoyilning jinoyat protsessidagi ahamiyatini, shuningdek, bu sohada milliy va xorijiy tajribaning o'xshash hamda farqli jihatlarini tahlil qilishga bag'ishlangan. Bundan tashqari, tadqiqot doirasida jinoyat protsessida advokatlarning o'zaro tortishuv tamoyilini qo'llash bilan bog'liq bo'lgan ayrim ilmiy va amaliy muammolar tavsiflangan va ularning yechimi yuzasidan takliflar ishlab chiqilgan. Xulosa sifatida maqola muallifi jinoyat protsessida tomonlarning raqobatbardoshligi tamoyilini yuqori darajada ta'minlash uchun himoyachi huquqlarini kengaytirish zarurligini ta'kidlaydi.

***Kalit so'zlar:** taraflarning tortishuvchanligi prinsipi, tortishuv modeli, jinoyat protsessining tortishuv shakli, taraflarning tengligi, himoyachi, sudga qadar ish yuritish.*

АННОТАЦИЯ

В данной статье анализируются понятие и сущность принципа состязательности в досудебном производстве, значение этого принципа в уголовном судопроизводстве, а также сходство и различие отечественного и зарубежного опыта в этой области. Кроме того, в исследовании описываются некоторые научно-практические проблемы, связанные с применением принципа судопроизводства в уголовном судопроизводстве, и вырабатываются рекомендации по их решению. В заключении автор подчеркивает необходимость расширения прав на защиту в целях обеспечения высокого уровня состязательности сторон в уголовном судопроизводстве.

***Ключевые слова:** принцип состязательности сторон, модель судопроизводства, форма состязательности уголовного процесса, равенство сторон, защитник, досудебное производство.*

ABSTRACT

This article analyzes the concept and essence of the principle of adversarial proceedings in pre-trial proceedings, the importance of this principle in criminal proceedings, as well as the similarities and differences of national and foreign experience in this field. In addition, the study describes some of the scientific and practical problems associated with the application of the principle of litigation in criminal proceedings and develops recommendations for their solution. In conclusion, the author of the article emphasizes the need to expand the rights of defense in order to ensure a high level of competitiveness of the parties in criminal proceedings.

Keywords: *principle of adversary of the parties, model of adversarial proceedings, adversary form of the criminal process, equality of the parties, counsel, pre-trial proceedings.*

KIRISH

Jinoyat protsessining sudga qadar ish yurituv bosqichida himoyachining protsessual maqomi zamonaviy xalqaro standartlar talablariga javob bermayotganligi, taraflar tengligi va tortishuv prinsipining buzilishiga olib keluvchi ayblov va himoya taraflari protsessual huquqlarining nomutanosibliги saqlanib qolayotganligi, himoyachining o'z kasbiy faoliyatini amalga oshirishi uchun yetarli huquq va vakolatlarga ega emasligi, mavjud huquqlarini amalga oshirish mexanizmining ishlab chiqilmaganligi hamda muayyan to'siqlarning, jumladan isbot qilish jarayonidagi ishtiroki va dalillar to'plash bilan bog'liq huquqlarini amalga oshirishdagi qonunchilikdagi kollizion normalarning mavjudligi, eng asosiysi esa, huquqni muhofaza qiluvchi organlar protsessual vakolatlarining ish yuzasidan xolislik va shaffoflikni ta'minlash maqsadida sud tizimi foydasiga to'laligicha qayta taqsimlanmaganligi tortishuvchanlik prinsipini ta'minlashning jiddiy muammo va kamchiliklari sifatida namoyon bo'ladi.

MATERIAL VA METODLAR

Maqolada olib borilgan tadqiqotning mazmuni jinoyat protsessining sudga qadar ish yurituv bosqichida advokatlarning o'zaro tortishuv tamoyilini qo'llashdagi o'rnini kuchaytirishning ayrim masalalarini aniqlashdan iborat.

Maqolaning metodologik asosi jinoyat protsessining sudga qadar ish yurituv bosqichida taraflarning tortishuvchanlik prinsipini ta'minlash va mazkur jarayonda himoyachi ishtirokini takomillashtirish sohasida obyektiv voqelikni bilishning umumiy falsafiy va xususiy huquqiy usullari hisoblanadi.

Maqolada umumiy ilmiy usullar (tizimli, tuzilmaviy-funksional, mantiqiy-deduksiya va induksiya), maxsus usullar (Statistik, qiyosiy-huquiy) va xususiy ilmiy usullardan (rasmiy) foydalanilgan.

TADQIQOT NATIJALARI VA TAHLILI.

“Tortishuvchanlik” atamasi jinoyat protsessual huquqi fanidagi asosiy tushunchalardan biri hisoblanadi. Jinoyat protsessida tortishuv tamoyili L.E. Vladimirov[1], Y. Glazer[2], N.D. Sergeevskiy[3], I.Ya. Foinitskiy[4] va boshqa bir qator protsessualist olimlar tomonidan uzoq yillardan beri o‘rganib kelingan. Biroq, bu masala zamonaviy huquqiy va huquqni qo‘llash haqiqatlarini hisobga olgan holda bugungi kunda ham dolzarb bo‘lib qolmoqda.

Ta’kidlash lozimki, amaldagi terminologiyani tahlili mazkur tamoyilning turlicha qo‘llanilib kelinayotganligini ko‘rsatadi. Fan va amaliyotda “tortishuv jarayoni”, “tortishuv tartibi”, “jinoyat protsessining tortishuv shakli”, “sud protsessining tortishuv shakli”, “tortishuv modeli” iboralari qo‘llaniladi. Ular orasida eng keng tarqalgani “tortishuv shakli” tushunchasi bo‘lib, u tergov va aralash shakllar bilan bir qatorda jinoyat jarayonining tarixiy shakllaridan birining xilma-xilligiga nisbatan qo‘llaniladi. Shu o‘rinda, jinoyat protsessida tortishuvchanlik tamoyili xususiyatini tahlil qilish, jinoyat protsessining munozarali shakli tushunchasi va mohiyatiga ta’rif berish maqsadga muvofiqdir.

Tortishuv prinsipiga, *D. Choriyeva* o‘zining quyidagicha mualliflik ta’rifini beradi: “Tortishuv prinsipi bu o‘zaro qarama-qarshi taralarning o‘zlaridagi mavjud dalillar asosida ish yuzasidan haqiqatga erishish maqsadidagi “kurashi”dir[5]. Bundan tashqari, *G. To‘laganov*ning bu boradagi, “Jinoyat protsessining tortishuv prinsipi hamda uni dastlabki tergovga joriy etish masalasini amaliyotda hali tatbiq etilmagan masalalar qatoriga kiritish mumkin”[6], degan fikrlari diqqatga sazovordir. *D. Bazarova* ham, advokatura institutini isloh qilish yuzasidan amalga oshirilayotgan chora-tadbirlar jinoyat protsessida ayblov va himoya taraflarining protsessual huquqlarini tenglashtirishni ta’minlashga yo‘naltirilganligini[7] e’tirof etadi.

Zamonaviy protsessual fanda qarama-qarshilik tamoyilining uchta asosiy elementi mavjud:

- 1) ayblov, himoya va odil sudlov funksiyalarini ajratish;
- 2) taraflarga o‘z funksiyalarini bajarishda teng protsessual huquqlarni berish;
- 3) Protssesda sudning yetakchi mavqeyi va faqat sudga ish bo‘yicha qaror qabul qilish huquqini berish[8].

O‘zbekiston Respublikasi jinoyat protsessining sudgacha bo‘lgan bosqichlarida tortishuvchanlik prinsipi qoidalarini yanada rivojlantirish nuqtayi nazaridan, yuqorida aniqlangan elementlarning har birini alohida tahlil qilish lozim.

1. Ayblov, himoya va odil sudlov funksiyalarini ajratish. Ushbu elementga ko‘ra, O‘zbekiston Respublikasi Jinoyat-protsessual kodeksining normalarini tahlil qilganda, bu funksiyalar ajratilgan ko‘rinadi. Ya‘ni, sirdan qaraganda ayblov va himoya funksiyalarini ajratish bilan bog‘liq hech qanday muammo yo‘qdek tuyuladi, lekin bu holat barcha sudgacha bo‘lgan jarayonlarga ham taalluqli emas.

Qayd etish lozimki, jinoyat ishlari bo‘yicha sudgacha bo‘lgan ish yuritish ikki bosqichni birlashtiradi: jinoyat ishini qo‘zg‘atish va dastlabki tergov. Jinoyat ishini qo‘zg‘atish bosqichida, jinoyat to‘g‘risida xabar kelganda, dastavval, ayblov yoki himoya funksiyalarini bajarish haqida gap ketmaydi. Dastlab, *O‘zbekiston Respublikasi Jinoyat-protsessual kodeksining (Keyingi o‘rinlarda JPK) 322-moddasida nazarda tutilgan sabab va asoslar mavjud bo‘lganda jinoyat ishini qo‘zg‘atish to‘g‘risida surishtiruvchi, tergovchi, prokuror shuningdek tergovga qadar tekshiruvni amalga oshiruvchi organning mansabdor shaxsi qaror chiqaradi. Ya‘ni, mazkur bosqichda faqat jinoyat ishini qo‘zg‘atish zarurligi haqidagi masala hal qilinadi. Bundan ko‘rinadiki, tortishuv tamoyilini amalga oshirish jinoiy javobgarlikka tortilishi lozim bo‘lgan shaxs aniqlangan va unga nisbatan bunga qaratilgan protsessual harakatlar amalga oshirilgan paytdan boshlab boshlanadi.*

Shunday qilib, *R.G. Serdechnaya* ta‘kidlaganidek, dastlabki tergov bosqichida tortishuv prinsipi shaxs ayblanuvchi sifatida jalb qilinganida eng aniq namoyon bo‘ladi, chunki aynan shu bosqichda tergovchi ayblov funksiyasini bajarib, ushbu shaxsni ayblanuvchi sifatida jalb qiladi va bir vaqtning o‘zida, hatto sudgacha, unga qo‘yilgan ayblovlardan o‘zini himoya qilish imkoniyati beriladi. “Boshqacha qilib aytganda, - deb yozadi *R.S. Serdechnaya*, - himoya va ayblov o‘rtasida qarama-qarshilik mavjud”[9].

2. Taraflarga o‘z funksiyalarini bajarish uchun teng protsessual huquqlarni berish. Sudgacha bo‘lgan ish yuritishda tortishuv tamoyilining ushbu elementini amalga oshirishda ham qiyinchiliklar yuzaga keladi. Garchi tortishuvchanlik elementlari, albatta, bu bosqichda ham sodir bo‘ladigandek ko‘rinsa-da, ayblash va jinoyat ishini hal qilish funksiyalari aslida bir organga (tergov, surishtiruv) yuklatilgan bo‘lib, dalillarni tekshirish va baholash, tergov jarayonini bir butun sifatida rejalashtirish va individual tergov harakatlarini o‘tkazish tergovchi, surishtiruvchi tomonidan amalga oshiriladi.

Amaldagi jinoyat sudlov, fuqarolik, iqtisodiy sohaga oid qonunchilik talablariga ko'ra ekspertiza surishtiruvchi, tergovchi, prokurorning qarori hamda sudning ajrimi bilan tayinlanadi. *“Advokatura to'g'risida”gi Qonunning 6-moddasida* advokat yuridik yordam ko'rsatish uchun zarur bo'lgan masalalar yuzasidan ekspertlarning yozma xulosalarini, mutaxassislarning ma'lumotnoma-maslahatlarini ishonch bildiruvchi shaxsning (himoya ostidagi shaxsning) roziligi bilan so'rash va olishga haqli ekanligi belgilangan. Qonunda advokatga berilgan ushbu vakolat uni dalillar to'plash himoyasi ostidagi shaxs manfaatlarini qonunda man qilinmagan usul va vositalar bilan samarali himoya qilish imkoniyatlarini bir muncha cheklab qo'yimoqda. *Greshnovaning ta'kidlashicha*, tomonlarning ayblov va himoya funksiyalarini dalil to'plash vakolatlarini to'g'ri tartibga solmasdan ajratish sudgacha bo'lgan bosqichda qarama-qarshilik tamoyilining amalga oshirilishini to'liq ta'minlay olmaydi[10].

Bundan tashqari, himoyachining samarali faoliyat yuritishi va ish yuzasidan yetarlicha dalillar to'plashidan tergovchi va prokuror ko'p hollarda o'z kasbiy faoliyati nuqtai nazaridan kelib chiqib manfaatdor bo'lmaydi. Misol o'rnida keltirib o'tadigan bo'lsak, ekspertiza tayinlash to'g'risidagi qarorda himoyachini qiziqtirgan va ish yuzasidan holatni yanada aniqlashtirishga qaratilgan savollarning aks ettirilishi surishtiruvchi, tergovchi yoki prokurorning xohishiga bog'liq ekanligi himoyachi faoliyatini qiyinlashtirishga olib keladi, ayblov tarafiga esa ushbu holat ustunlik beradi. Natijada esa himoyachining muvaffaqiyatli faoliyat olib borishida sun'iy to'siqlar yuzaga keladi. Bildirilgan fikrlardan shuni ta'kidlash mumkinki, hozirgi kunda advokatlarga prokuratura xodimlari bilan tengma-teng faoliyat olib borishlari uchun sudga qadar ish yuritish bosqichida ham yanada ko'proq imkoniyat va vakolat berilishi kerak.

Fikrimizning dalili sifatida, 2019-yilning oktabr oyida O'zbekiston Respublikasi Advokatlar palatasi tomonidan Toshkent davlat yuridik universitetida tahsil olayotgan 4-bosqich talabalari orasida o'tkazilgan sotsiologik so'rov jarayonida *“Sizningcha, jinoyat sudlov jarayonida advokat bilan prokuror o'rtasida tortishuvchanlik tamoyilini to'laqonli qaror toptirish uchun nima qilish kerak?”* degan savol ham qo'yilgan. Mazkur savol yuzasidan 36% respondent advokatga muqobil ravishda muayyan tergov(surishtiruv) o'tkazish vakolatini berilishi lozim deyishgan bo'lishsa, 29% so'rov ishtirokchilari advokatga o'zi qatnashayotgan ishlar bo'yicha yuqori sudlarda ko'rib chiqilishi majburiy bo'lgan protest kiritilishi vakolatini berish kerak degan fikrni ilgari surishgan. 22% respondent esa advokatga berilgan vakolatlar yetarli bo'lib, sud tizimini chinakam mustaqilligini ta'minlash zarur degan fikrni

bildirib o'tishgan. Atigi 13% respondent esa, advokatlarga berilgan vakolatlar yetarli bo'lib, faqat advokatlarning o'zini malakasini oshirish zarurligini ko'rsatib o'tishgan.

Umuman olganda, tortishuv prinsipi tuzilmasining ikkinchi elementiga ko'ra, sudgacha bo'lgan ish yuritishda taraflarning o'z funksiyalarini amalga oshirish huquqlarining tengligi nuqtayi nazaridan yechim topilishi lozim bo'lgan qator muammolar borligi yuqoridan oydinlashdi. Xususan, yuqorida nazarda tutilgan qonunchilik cheklovlari tufayli himoyachi o'ziga xos protsessual funktsiyalarni, shu jumladan dalillar bazasini shakllantirish bilan bog'liq funktsiyalarni to'liq amalga oshira olmaydi. Bu esa, o'z navbatida, sudga qadar ish yurituv bosqichida taraflarning tortishuvchanlik prinsipini ta'minlash uchun himoyachi rolini takomillashtirishni taqozo etadi.

3. Tortishuv prinsipining uchinchi tarkibiy elementining mazmuni sudning jarayondagi yetakchi mavqei va faqat sudga ish bo'yicha qaror qabul qilish huquqini berish bilan chambarchas bog'liq. Tortishuvchanlik jinoyat ishi bo'yicha isbotlashda ayblovchi va himoyaning tengligini ta'minlashning sud usuli sifatida e'tirof etiladi, raqobatbardoshlikning "o'zagi" esa taraflar va sudning dalillar bilan ishlashidir. "Dalillarni tahlil qilishda, "o'zagi" esa taraflar va sudning dalillar bilan ishlashidir. "Dalillarni tahlil qilishda, ularni taqdim etishda, ularni talab qilish yoki olish to'g'risida ariza berishda, ularni baholashda tortishuvning mohiyatini tashkil etadi"[11]. Biroq, yuqoridagilardan ham ma'lumki, sudgacha bo'lgan ish yuritishda ish bo'yicha qaror qabul qilish huquqi sud emas, balki ayblov tomoni ishtirokchilaridir. Amaldagi protsessual qonunchiligimizga ko'ra, sud jinoyat protsessining dastlabki bosqichlarida ishni mohiyati bo'yicha hal qilish funksiyasiga ega emas. Dalillarni to'plash, tekshirish va baholash asosan ayblov tomonidan sudga qadar amalga oshiriladi va sud ular tomonidan taqdim etilgan tayyor materiallar asosida qaror chiqaradi. Mazkur holatda sudning yetakchi mavqeyi biroz chegaralanganligi ma'lum bo'ladi.

Mazkur elementlarning barchasining sudga qadar ish yuritish jarayonida ta'minlanishi, tortishuvchanlik tamoyilining yuqori darajada ishlashiga, fuqarolarning huquq va erkinliklarining ta'minlanishiga xizmat qiladi. Buning uchun esa, ishni sudga qadar yuritishda himoya funksiyasining qay darajada amalga oshirilishiga bog'liq.

Ishni sudga qadar yuritishda himoya funksiyasining amal qilishini quyidagi bosqichlarga bo'lgan holda tasniflash mumkin:

1. Tergovga qadar tekshiruvda himoya funksiyasi;

2. Gumon qilinuvchi va ayblanuvchining huquq va manfaatlarini ifodalashda himoya funksiyasi;

3. Ishni sudga qadar yuritish bosqichlarida yarashuv to'g'risidagi ishlar bo'yicha ish yuritishda, aybga iqrorlik to'g'risidagi kelishuv tuzishda, amnistiya aktini qo'llashda, jinoiy sud ishlarini yuritish sohasidagi xalqaro hamkorlikda himoya funksiyasi;

4. Dastlabki eshituvda himoya funksiyasi;

5. Ishni sud muhokamasiga tayyorlashda himoya funksiyasi.

Mazkur beshta bosqich davomida tortishuvchanlik prinsipining ta'minlanishi, o'z navbatida sud muhokamasining sifatli o'tishiga, hukmning adolatli chiqarilishiga turtki bo'ladi.

Mazkur himoya funksiyasining amal qilish bosqichlarining barchasida taraflarning tortishuvchanligi prinsipi ta'minlanishi lozimligi himoyachi faoliyatida yuksak ahamiyat kasb etadi va bu, o'z navbatida, sud muhokamasining sifatli o'tishiga, hukmlarning adolatli chiqarilishiga turtki bo'ladi.

Yuqoridagilardan kelib chiqib MDH davlatlari tajribasini milliy qonunchilik bilan taqqoslashni lozim topdik.

O'zbekiston Respublikasi Jinoiyat-protsessual kodeksining 25-moddasida tortishuv prinsipi haqida to'xtalib o'tilgan bo'lib, unga ko'ra, birinchi instansiya sudining sud majlisida, shuningdek ishlar yuqori sudlarda ko'rilayotganda ish yuritish taraflarning o'zaro tortishuvi asosida amalga oshirilishi belgilangan. Biroq, ishni sudga qadar yuritish bosqichida tortishuv prinsipi masalasi ochiq qolgan.

Rossiya Federatsiyasi JPKning 15-moddasida "Jinoiy ish yuritish taraflarning tortishuvchanligi asosida amalga oshiriladi", – deb belgilab qo'yilgan. Vaholanki, jinoiy ish yuritish tushunchasiga mazkur kodeksning 5-moddasi(56-band)da "Ishni sudga qadar va sud muhokamasi bosqichida yuritish" sifatida ta'rif berilgan[12]. Demak, bundan ishni sudga qadar yuritish bosqichida ham tortishuvchanlik prinsipining ta'minlanishi lozim ekanligi anglashiladi. Bundan tashqari, Rossiya Federatsiyasi Konstitutsiyaviy sudining 2000-yil 14-fevraldagi qarorida: "Taraflarning tortishuvchanligi va teng huquqliligi tamoyillari jinoiyat protsessining barcha bosqichlariga taalluqlidir ...", degan pozitsiyasi ham mavjud edi.

Ozarbayjon Respublikasi JPKning 32-moddasiga ko'ra jinoiyat ishini yuritish ayblov va himoya taraflarining tortishuvchanligi tamoyili asosida olib boriladi. Jinoiyat ishini yuritish deganda, mazkur kodeksning 7-moddasiga binoan, sudga qadar bo'lgan bosqichda, shuningdek birinchi, apellyatsiya va kassatsiya instansiyalari

sudlarida ushbu Kodeksda belgilangan tartibda amalga oshiriladigan ish yuritish tushuniladi[13].

Tojikiston Respublikasi JPKning 20-moddasida ham jinoyat ishini yuritish taraflarning tortishuvchanligi va teng huquqliligi asosida amalga oshirilishi belgilab qo'yilgan. Jinoyat ishini yuritish tushunchasi mazkur kodeksning 6-moddasiga ko'ra, yuqoridagi davlatlar kodeksida berilgani singari, jinoyat ishi bo'yicha sudgacha va sud muhokamasini qamrab oladi[14].

Turkmaniston Respublikasi JPKning 22-moddasida ham aynan shunday mazmun nazarda tutilgan bo'lib, unga ko'ra, jinoiy ish yuritish taraflarning tortishuvi va tengligi prinsipi asosida amalga oshiriladi. Jinoiy ishini yuritish deganda, mazkur kodeks ham jinoyat ishlari bo'yicha sudgacha va sud ishlarini yuritishni nazarda tutadi(JPK 6-modda). Turkmaniston Konstitutsiyasi va ushbu Kodeks ularga o'z pozitsiyasini himoya qilish uchun teng imkoniyatlarni belgilaydi. Sud protsessual hal qiluv qarorini qabul qilishda taraflarning har biri teng asoslarda ishtirok etishi ta'minlangan dalillarga asoslanadi[15].

XULOSA

Yuqoridagilarni umumlashtirgan holda, quyidagi takliflar ilgari suriladi:

1. Tortishuv prinsipi nafaqat sud jarayonlarini, balki jarayonning sudgacha bo'lgan bosqichlarini ham to'liq qamrab olishi kerak;
2. Jinoyat protsessual qonunchiligiga himoyachi o'zi ishtirok etayotgan jinoyat ishlari bo'yicha voqea joyini ko'zdan kechirish va uning natijalari bo'yicha xususiy tartibda bayonnoma rasmiylashtirish hamda ishga aloqador va kelajakda dalil sifatida baholanishi mumkin bo'lgan ashyo va predmetlarni ixtiyoriy ravishda olish bilan bog'liq qo'shimcha vakolatlarni nazarda tutuvchi huquqiy norma kiritilishi maqsadga muvofiq;
3. Advokatlik so'roviga javob bermaslik, o'z vaqtida javob bermaslik yoki bila turib yolg'on axborot taqdim etganlikda ifodalangan harakat yoki harakatsizlik uchun yohud advokatlik faoliyatiga boshqacha tarzda to'sqinlik qilgan mansabdor shaxslarga nisbatan javobgarlikni yanada kuchaytirish, ya'ni jinoiy javobgarlikka tortish haqida huquqiy normalarni belgilash lozim;
4. Advokatning dalillar to'plash imkoniyati va vakolatini kengaytirish maqsadida advokatga himoyasi ostidagi (ishonchi bildiruvchi) manfaatlardan kelib chiqib va uning roziligi bilan ayrim toifadagi ishlar bo'yicha mustaqil ekspertiza tayinlash va ekspertiza natijalarini olish vakolatini berish hamda ushbu normalar tegishli qonun hujjatlarida o'z aksini topishi zarur.

REFERENCES

1. Владимиров Л.Е. Учение об уголовных доказательствах. СПб., 1910.
2. Глазер, Ю. Руководство по уголовному процессу (сочинение). - Т. 1. - СПб.: Типография Правительствующего Сената, 1884. - 381 с. т
3. Сергеевский Н.Д. Русское уголовное право. Пособие к лекциям. Часть Общая. СПб., 1911.
4. Фойницкий И.Я. Курс уголовного судопроизводства. СПб., 1996. Т. 2.
5. Чориева Д.М. Ишни судга қадар юритишда химоячи ҳуқуқларини кенгайтириш масалалари., ю.ф.ф.д.,(PhD) диссер. – т.2021. – б. 47
6. Тўлаганова Г.З. Инсон ҳуқуқлари умумжаҳон декларацияси ва тортишув принципи. Ўқув қўлланма. – Т. ТДЮИ, 2009., -Б. 6-7, 60, 78.
7. Базарова Д.Б. Адвокат как участник в досудебных стадиях уголовного процесса. Дисс. ... канд. юрид. наук. –Т., ТГЮИ. 2011. -С. 20.
8. Курохтин Ю.А. Принцип состязательности судопроизводства: конституционно-правовой аспект. М.: РАП, 2009. С. 47.
9. Сердечная Р.Г. Привлечение лица в качестве обвиняемого и осуществление принципов уголовного процесса. Волгоград, 1999.
10. Грешнова Н.А. Формы закрепления принципа состязательности в уголовном процессе // Ленинградский юридический журнал. 2013. №4 (34). С. 211-217.
11. Азаренок Н.В. Обусловленность состязательности в уголовном процессе // Российский юридический журнал. 2013. N 4. С. 141 - 151.
12. <http://pravo.gov.ru/proxy/ips/?docbody=&nd=102073942>
13. http://continent-online.com/Document/?doc_id=30420280#pos=660;-43
14. http://continent-online.com/Document/?doc_id=30594304#pos=161;-35
15. https://online.zakon.kz/Document/?doc_id=31344376

FARZAND TARBIYASIDA OTA-ONALIK MA'SULIYATI

Berdiyeva Dilso'z Rahmatillo qizi

Navoiy viloyati Xatirchi tumani 57-umumiy o'rta maktabi amaliyotchi psixologi

ANNOTATSIYA

Ushbu maqola farzand tarbiyasi va unda ota-onaning o'rni, ma'suliyati hamda vazifa va burchlari masalalariga bag'ishlanadi. Shuningdek ushbu maqolada farzand tarbiyasi bu shunchaki tajriba, oddiy ko'rsatma va bilimlar jamlanmasi emas, balki o'z ichiga diniy-axloqiy bilimlar, tibbiyot, etika, psixologiya, pedagogika kabi sohalariga oid bilimlarni ham qamrab oladigan murakkab jarayon ekanligi ta'kidlangan. Shu boisdan bu kichik tadqiqot tarbiyachilar, pedagoglar, psixologlar va ota-onalar uchun muhim ahamiyatga ega.

Kalit so'zlar: Oila, jamiyat, ota-ona, farzand, burch, tarbiya, xulq-atvor, ma'naviy yetuklik, sog'lom avlod, psixologiya.

PARENTAL RESPONSIBILITY IN CHILDHOOD

Berdiyeva Dilso'z Rahmatillo qizi

Practitioner psychologist of the 57th comprehensive school of Khatirchi district of Navoi region

ABSTRACT

This article focuses on parenting and the role, responsibilities, and duties of parents. The article also emphasizes that child rearing is not just a set of experience, simple instructions and knowledge, but also a complex process that includes knowledge in areas such as religious and moral knowledge, medicine, ethics, psychology, pedagogy. This small study is therefore important for educators, educators, psychologists, and parents.

Keywords: Family, society, parent, child, duty, upbringing, behavior, spiritual maturity, healthy generation, psychology.

РОДИТЕЛЬСКАЯ ОТВЕТСТВЕННОСТЬ В ДЕТСТВЕ

Бердиева Дилсуз Рахматилло кизи

Практический психолог 57-й общеобразовательной школы Хатырчинского района Навоийской области

АННОТАЦИЯ

Эта статья посвящена воспитанию детей, а также роли, ответственности и обязанностям родителей. В статье также

1043

подчеркивается, что воспитание ребенка – это не просто набор опыта, простых инструкций и знаний, но и сложный процесс, включающий знания в таких областях, как религиозно-нравственные знания, медицина, этика, психология, педагогика. Поэтому это небольшое исследование важно для педагогов, воспитателей, психологов и родителей.

***Ключевые слова:** Семья, общество, родитель, ребенок, долг, воспитание, поведение, духовная зрелость, здоровое поколение, психология.*

KIRISH

Yangilanayotgan O‘zbekiston sharoitida oila qadriyatlarining tiklanishi va qarindoshlik munosabatlari, har bir oilaning iqtisodiy, madaniy, kasb-kor jihatdan ravnaq topishini anglatadi. Oila va oila muammolari hamisha davlatning diqqat-e’tibori va himoyasida bo‘lib kelmoqda. Jamiyat taraqqiyotini harakatga keltiruvchi hujjat bo‘lgan Qomusimiz – Konstitutsiyamizda oila masalasiga ham alohida urg‘u berilgan. Konstitutsiyamizda: “Oila jamiyatning asosiy bo‘g‘inidir hamda jamiyat va davlat muhofazasida bo‘lish huquqiga ega”, deb belgilab qo‘yilgan.

Muhtaram Prezidentimiz Shavkat Mirziyoev ta’kidlaganlaridek, “Avlodlar davomiyligini ta’minlaydigan ma’naviyat qo‘rg‘oni bu – oiladir». Bugungi kunda barchamizning nainki asosiy vazifamiz, balki insoniy burchimiz barkamol avlodni tarbiyalashdir. Shu bois ham mamlakatimizda barcha xayrli ishlar avvalo oilalarni mustahkamlash va yosh avlodning yorug‘ kelajagini ta’minlash maqsadida amalga oshirilmoqda. Zero, oila sog‘lom ekan, jamiyat mustahkam, jamiyat mustahkam ekan, mamlakat barqarordir. Bolalar tarbiasiga nafaqat oila, ta’lim-tarbiya muassasalari balki mahalla ham ma’suldir. Chunki, farzand tarbiyasi ko‘p omillarga, avvalo, axloqiy-m’naviy muhitga ham bog‘liq. Ta’lim-tarbiya muassasalari bilan oila hamkorligi bunda muhim ahamiyatga ega.

ADABIYOTLAR TAHLILI VA METODLAR

Tadqiqot jarayonida Kadrlar tayyorlash milliy dasturi, Ta’lim to‘g‘risida qonun, Sh.Mirziyoev asarlari, mavzuga doir adabiyotlar hamda internet manbalaridan foydalanildi. Maqolani yozish davomida nazariy-deduktiv xulosa chiqarish, analiz va sintez, mantiqiylik tamoyillari qo‘llanildi.

MUHOKAMA VA NATIJALAR

Kishining jamiyatda tutgan mavqeiga bog‘liq bo‘lmagan bir kasb borki, u onalik va otalik kasbidar. Ota-onalar o‘z bolalarining tarbiyasi uchun jamiyat oldida javobgardirlar.

Oila mustahkamligi, ma'naviy va jismoniy barkamol farzand jamiyat mustahkamligi va ma'naviy yetuklikning garovidir.

Sohibqiron bobomiz Amir Temur ham o'g'il uylantirish, kelin tanlash, farzand tarbiyasini davlat siyosati darajasiga ko'targanligi ham bejiz emas. Davlatning qudrati sog'lom fikrli, bilimli, axloq –odobli, xalq , millat, Vatan taqdiri uchun jonini tikkan insonlar qo'lida. Bunday insonlar ilk bor oilada tarbiyalanadilar.

Bolalarning xulq atvoridagi xatolar ota-onalarning xatolaridir. Oila, oila a'zolarining, ayniqsa ota-onaning axloqiy-ma'naviy yetukligi va ma'rifiy qarashlari farzand tarbiyasi va kamolida eng zarur va muhim omillaridan biri hisoblanadi. Oila bolalarni kelajakdagi er-xotinlik, shuningdek oilaviy hayotiga tayyorlovchi maktabdir.

Har bir ota-ona farzand tarbiyasida o'zlarining burch va ma'suliyatlarini chuqur anglashlari lozim. Oilada ruhiy xotirjamlik, samimiy munosabat, ota-ona obro'sining yuqori bo'lishi, bolalarga talab qo'yishda oila kattalari o'rtasidagi birlikning saqlanishi, bola shaxsiyatini tarbiyalashga alohida e'tibor berish, bolani sevish va izzatini joyiga qo'yish, oilada qat'iy rejim va kun tartibini o'rnatish, bolaning yosh va shaxsiy xususiyatlarini hisobga olish, boladagi o'zgarishlarni kuzatib borish, undagi mustaqillikka intilish va tashabuskorlik sifatlarini qo'llab-quvvatlash ota-onalarning pedagogik bilimlarga ega ekanligini ko'rsatadi.

Oila tarbiyasi ijtimoiy tarbiya bilan uzviy aloqada bo'lsagina, kutilgan natijalarga erishish mumkin. Bu borada ota-onalarning oilada farzand tarbiyasi va ma'naviy -axloqiy, ruhiy hamda jismoniy kamoloti uchun zarur bo'lgan ijobiy ota-onalik ko'nikmalarini o'zlashtirib borilishi katta ahamiyatga ega. Har bir ota-ona o'z farzandini dunyodagi eng toleyi baland, ma'rifatli va saodatli bo'lishini istaydi hamda bunga erishish yo'lida harakat qiladi. Shunday ekan, biz maktabgacha ta'lim tizimi xodimlari, ota-onalar mahalla bilan hamkorlikda bolalar tarbiyasiga hech qachon befarq bo'lmaylik. Farzandlarimiz ta'lim-tarbiyasiga bo'lgan e'tiborni o'zligimiz va kelajakka bo'lgan e'tibor deb bilib, yosh avlodga g'amxo'rlik ko'rsatish, ularning sog'lom o'sishi, to'g'ri tarbiya hamda ta'lim olishini ta'minlash barchamizning burchimizdir.

Oila-jamiyatning tayanchi. Farzandlarimiz ongida elu yurtga, Vatanga muhabbat tuyg'ulari oilada, yashab turgan mahallada shakllanadi. Mamlakatning ertangi kuni, tinch va obod bo'lishi eng oldin mana shu kichik jamiyatda o'sib-unayotgan bolalarimizga bog'liq. Qaysi oilada, qaysi mahallada tarbiya yaxshi yo'lga qo'yilar ekan, o'sha oila, o'sha mahalla gullab-yashnaydi.

Farzand tarbiyasini qachondan boshlamoq kerak, degan savol ko'pchilikni o'ylantiradi. Ko'pchilik olimlar unga turlicha javob berib kelganlar. Xususan, Ibn

Sino bola tarbiyasi bilan uning tugʻilishidan avvalroq, ona qornidan boshlab shugʻullanish lozim, deb javob bergan. Oila, odob-axloq va taʼlim-tarbiyaga eʼtibor qon-qonimizga singib ketgan burchlarimizdandir. «Bir bolaga etti qoʻshni ota-ona» degan ibratli maqol ham aynan xalqimizga xos. Mana shu maqolning oʻzi ham farzand tarbiyasi, oilaparvarlik biz uchun nechogʻlik muhim ekanini bildiradi. Mahalla ahli, ayniqsa keksalar koʻchada nobop ish qilayotgan bola oldidan hech qachon beparvo oʻtib ketmagan, shu zahotiyoq tanbeh berib toʻgʻri yoʻlga chaqirgan. Zero, har tomonlama chiroyli, odobli, goʻzal xulqli boʻlish, nafsni poklashga buyuruvchi muqaddas dinimiz oilaga katta ahamiyat beradi.

Farzand tarbiyalayotgan ota-ona har bir harakati, yurish turishi, muomalasi, boshqalar bilan oʻzaro munosabatida oliyjanob fazilatlarni namoyon eta bilishi kerak. Chunki bola tabiatan nihoyatda taqlidchan va kuzatuvchan boʻladi. Shuning uchun uning atrofdagilari oʻz odatlari bilan baʼzan oʻzlari sezmagan holda ularga taʼsir qiladilar. Oiladagi qoʻpol munosabatlar, koʻp yolgʻon gapirish, yoqimsiz xatti-harakat bola tarbiyasiga salbiy taʼsir qiladigan nosogʻlom muhitni keltirib chiqaradi.

Farzand tarbisida ota-onaning muomalasi muhim oʻrin tutadi. Bola ota-ona tomonidan qoʻpol, dagʻal soʻzlar eshitib, kaltak yeb katta boʻlsa, bu uning tabiatiga salbiy taʼsir qiladi. Bu esa oʻz navbatida oiladagi nosogʻlom muhitda tarbiyalanayotgan boladan «maʼnaviy kasal» insonlar shakllanadi. Ular esa jamiyat maʼnaviyatiga ham salbiy taʼsir koʻrsatadi.

Albatta bola tarbiyasi oʻta murakkab va maʼsuliyaatlidir. Bu har bir ota-onadan oʻz ustida muntazam ishlashni, bolalar tarbiyasiga oid barcha maʼlumotlardan baxobar boʻlib borishni talab etadi. Farzand tarbiyasi bu shunchaki tajriba, oddiy koʻrsatma va bilimlar jamlanmasi emas, balki oʻz ichiga diniy-axloqiy bilimlar, tibbiyot, etika, psixologiya, pedagogika kabi sohalariga oid bilimlarni ham qamrab oladigan murakkab jarayondir.

Farzand tarbiya qilganda odatda oʻgʻil bolalar tarbiyasi bilan koʻproq ota, qiz bola tarbiyasi bilan esa ona shugʻullanadi. Albatta bunda farzandning saviyasini inobatga olish muhim. Bolani biror-bir yutuqqa erishishida, natijani koʻrishga shoshmaslik kerak. Masalan ikki yoshgacha faqat shirin soʻz bilan, erkalash orqali tarbiya qilinadi. Besh yoshgacha bola atrofni oʻrganadi, asosiy maʼlumotni shu yosh oraligʻida egallaydi. Bu davrda biz koʻproq amaliy jihatdan namuna boʻlishga urinishimiz, sogʻlom oilaviy muhitni yaratishimiz zarur boʻladi. Oilada otaning bolalariga loqayd boʻlishi oxiri xunuk oqibatlariga sabab boʻladi. Loqaydlik yomon illat boʻlib, u bola tarbiyasining buzilishiga katta yoʻl ochadi. Keyingi davr esa bir oz talabchanlik va intizomni talab etadi. Bu davr oʻsmirlik payti boʻlib, bola oq-qorani

ayni shu davrda ajratadi. Yaxshilikka mukofot, yomonlikka jazo muqarrarligini shu bosqichda o'rganadi. Bu davrda farzand to'g'ri yo'lga solinsa, tarbiyali do'stlarga hamroh qilinsa, uning odobli bo'lib, yaxshi inson bo'lishi uchun muhim qadam qo'yiladi. Odatda onalar o'z bolalarining xato va kamchiliklarini otasidan yashirishga harakat qiladilar. Aytsam urishadi, bolamga qattiq tegadi deb, yo'l qo'ygan xatolari, qo'l urgan yomon ishlarini otaga aytmaydilar. Oqibatda bola o'z vaqtida tanbeh olmaganidan keyin bora-bora kattaroq jinoyatlarni ham qo'rqmasdan qilaverishi mumkin.

Mehr-muhabbat berishda ham me'yorni saqlay bilish kerak. bolaning barcha aytganlarini qilish, barcha to'g'ri-noto'g'ri xatti-harakatlarini ma'qullash yoki xatto indamaslik farzandning umuman tarbiyasiz bo'lib o'sishiga olib keladi. Ortiqcha taltaytirib erkalash bolani har jihatdan sustlashtirib qo'yadi, mehr ko'rsatish esa uni yanada faol bo'lishga undaydi. Erka o'sgan bola faqatgina shaxsiy manfaatlarini ko'zlaydigan, ma'suliyatsiz bo'lib voyaga yetadi. Shuning uchun farzandning barkamol inson bo'lib yetishida onaning xizmati juda zarur va muhimdir. Bolalik chog'ida farzandning qalbi o'ta yumshoq va ta'sirga beriluvchan bo'ladi. Shu bois diniy ta'limotlarda bolalarni mehr bilan erkalash, farzandning bolalik davrini xursand o'tkazishga alohida e'tibor qaratiladi. Ayniqsa, qiz bolaning ko'ngli nozik bo'lishini hisobga olib, ularga alohida mehr ko'rsatishga chaqiriladi. Diniy ta'limotlarda ota-ona o'z farzandlariga ta'lim-tarbiya berishi ham dolzarb vazifalardan deb qaraladi. Bu haqda Muhammad (alayhissalom): *"Farzandlaringizga ta'lim bering, chunki ular sizniki bo'lmagan vaqt uchun tug'ilganlar"*, deb har bir ota-onani bolaning o'z zamonasi ilm-fani, ta'limiga befarq qaramaslikka chaqirganlar.

Tarbiyada eng muhim vosita bu mehr va shirinso'zlik bilan tarbiyalashdir. Bu ikki vosita bir bo'lib, bolani shakllantiradi. Shu jumladan, ta'limni ham g'azab va jazolash bilan amalga oshirmagan ma'qul. Zero, zo'rlab berilgan ta'lim bola xotirasidan tezda o'chib ketadi. Oqibatda uning shu sohaga nisbatan qiziqishi so'nishi mumkin. Bundan ko'rinadiki, ta'limning avvali ham yaxshi tarbiyadan boshlanadi.

Tarbiyadan tashqaridan bo'ladigan salbiy ta'sir bu, eng katta xatardir. Chunki farzandga oilada bu boradagi erkinlikka yo'l qo'yilmagach, u o'z qiziqish va rag'batlarini qondiradigan sabablarni tashqaridan izlay boshlaydi. Demak, ota-ona farzandining tashqi hayotiga ham katta e'tibor qaratishi talab etiladi. Ya'ni, ular farzandi maktabdan keyin qayerga borishi, nima bilan shug'ullanishini nazorat qilish lozim.

Farzandiga bilim olish uchun sharoit yaratish ham ota-onaning vazifasidir. Ota-ona farzandiga vaqtni unumli o'tkazishni o'rgatishida vosita sifatida foydalanishi

mumkin bo‘lgan usullardan yana biri zamonaviy axborot texnologiyalaridan oqilona foydalanishdir. Ushbu zamonaviy kommunikatsiya vositalari muhim aloqa vositalari bo‘lishi bilan birga ba’zi ma’naviyati to‘liq shakllanmagan yoshlarga salbiy ta’sir ko‘rsatmoqda. Ijtimoiy tarmoq ta’siriga tushib qolgan yoshlarga ota-onalar, o‘quv muassasalari bilan birgalikda aloqa vositalarining asl mohiyatini tushuntirib berishlari lozim. Ota-ona bolada estetik tarbiya, go‘zal manzaralardan zavq olish hissini shakllantirish uchun uni o‘zi bilan birga tabiatdagi manzarali joylarga, muzeylarga olib borishi va shu bilan birga uning qalbida go‘zallik latofatini singdirishi juda muhim.

O‘zbekiston Respublikasi Oila qonunchiligida voyaga yetmagan bolalarning bir qator shaxsiy nomulkiy huquqlari ko‘rsatilgan, ya’ni har bir bola oilada yashash va tarbiyalanish, o‘z ota-onasini bilish, ularning g‘amho‘rligidan foydalanish, ular bilan birga yashash huquqiga ega. Bola o‘z ota-onasi tomonidan tarbiyalanishi, o‘z man’faatlarini ta’minlanishi, har taraflama kamol topishi insoniy qadr-qimmatlari hurmat qilinishi huquqiga ega. Shuningdek, ota-ona o‘z bolalariga nisbatan teng huquq va majburiyatlarga egadirlar. Ota-onaning bola oldidagi teng huquqlilari unga g‘amho‘rlik qilish, ta’lim tarbiya berish, uni parvarish qilish va x.k. iboratdir. Bolaning oldida o‘z huquqlarini bajarish ota-ona uchun faqat axloqiy qoida bo‘lib qolmay, balki konstitutsiyaviy huquq va burchlaridan biridir.

XULOSA VA TAKLIFLAR

Insonlar farzandli bo‘lishdek baxtga erishish bilan birga ota-onalik vazifasini va mas’uliyatini ham to‘la anglab yetishlari lozim deb o‘ylayman. Chunki jamiyatimizning baxtli kelajagi uchun barchamiz mas’ulmiz.

“Odobli bilimdon, aqlli, mehnatsevar, iymon –e’tiqodli farzand nafaqat ota-onaning, balki butun jamiyatning eng katta boyligidir”.

Bolalar- oila va jamiyatning ko‘z g‘usidir. Bolalarning yosh qalbiga hamma narsadan ko‘ra o‘rnak ko‘rsatish kuchli ta’sir etadi, ota-onalarning ko‘rsatadigan o‘rnagi (ibrati) esa ularning qalbida boshqa hamma kishilarning o‘rnagiga qaraganda chuqurroq va mustahkamroq iz qoldiradi. Oilaviy tarbiya doimo mavjudligi, ko‘rsatmaliligi va serjiloligi bilan ajralib turadi. Unda odobga doir tadbirlarni bolaga to‘g‘ri o‘rgatish, maslahat berish, kattalar tajribasigina emas, balki oilaning yashash tarzi, muhiti, ota-onalarning kasb hunari, oila a’zolarining ma’naviy- ruhiy munosabatlari katta rol o‘ynaydi.

Shunisi quvonarliki, hozirda oilalarda ota-onalarning farzand tarbiasiga bo‘lgan e’tibori kundan-kunga kuchaymoqda. Bunga sabab muhtaram yurtboshimiz

tomonidan xalq manfaatlari uchun barcha sohalarga bo‘lgan e’tibor, olib borilayotgan islohotlar, yaratilayotgan shart-sharoitlar, berilayotgan imkoniyatlardir. Bunday imkoniyatlardan to‘laqonli foydalanib kelayotgan ota-onalar farzandlari tarbiasiga o‘ta ma’suliyat bilan qaramoqdalar. Chunki, farzand Oллоh tomonidan ato etilgan ulug‘ ne’mat bo‘lishi bilan birga, u ota-onaga topshirilgan ma’suliyat hamda omonatdir. Bolalar – kelajagimiz ekan, ularni ham jismonan, ham ruhan, ham ma’nan sog‘lom bo‘lib kamolga etkazish barchamizning asosiy vazifamiz bo‘lib qolishi kerak.

Mustaqil yurtimiz ravnaqi uchun munosib farzandlarni tarbiyalab voyaga yetkazishdek mas’uliyatli va ulkan vazifani o‘z oldiga maqsad etib qo‘ygan hamda undan fahrlana oladigan insonlar chinakam fidoyi ota-onalardir. Farzandlarimiz bor ekan, ana shunday fidoyi ota-ona bo‘lish har birimizning burchimizdir.

Ma’naviy immunitetli, o‘zining fikrlarini ravon ayta oladigan, yuqori marralarga erishuvchan avlodni tarbiyalash uchun ota-ona, oila muhiti juda katta ahamiyat kasb etadi. Insonlarning qalbi va ongini egallash, ayniqsa, yoshlarning ma’naviy dunyosini zaharlashga qaratilgani turli xavf-xatarlar kuchayib borayotgani bugungi kunda o‘zining kimligini, kimlarning vorislari ekanini teran anglab, ona yurtga muhabbat va sadoqat hissi bilan yashaydigan, imon-e’tiqodi mustahkam yosh avlodgina muqaddas zaminimizni yot va begona ta’sirlardan, balo-qazolardan saqlashga, Vatanimizni har tomonlama ravnaq toptirishga qodir bo‘ladi. Farzanlarimizga shunday tarbiya berayliki, ular o‘z ota-bobolariga, o‘z tarixi, Vatani, ona tiliga, millati, diniga va an’nalariga sodiq bo‘lib kamol topishsin.

REFERENCES

1. Ta’lim to‘g‘risida. O‘zbekiston Respublikasining Qonuni. – T.: O‘zbekiston, 2020.
2. Mirziyoyev Sh.M. Buyuk kelajagimizni mard va olijanob xalqimiz bilan quramiz. – T.:O‘zbekiston, 2017.
3. 2017-2021 yillarda O‘zbekiston Respublikasini rivojlantirishning beshta ustuvor yo‘nalishlari bo‘yicha harakatlar strategiyasi// <https://www.lex.Uz>
4. 2022 — 2026-yillarga mo‘ljallangan Yangi O‘zbekistonning taraqqiyot strategiyasi// <https://www.lex.Uz>
5. G‘oziyev E.G. Umumiy psixologiya. Toshkent. 2002.1-2 kitob.
6. Дружинина В.. “Психология “. Учебник. “Питер”, 2003.
7. Inson huquqlari bo‘yicha O‘zbekiston Respublikasi Milliy markazi. ”Bola huquqlari to‘g‘risidagi konvensiya va uning fakultativ protokollari”. Toshkent-2009.

“Oriental Renaissance: Innovative, educational, natural and social sciences”.
Ilmiy jurnal. Uzbekistan: www.oriens.uz. 2022. – 1050 b.

ISSN 2181-1784

Mazkur to'plamda O'zbekiston Respublikasi Prezidentining 2020 yil 6-noyabrdagi “O'zbekistonning yangi taraqqiyot davrida ta'lim-tarbiya va ilm-fan sohalarini rivojlantirish chora-tadbirlari to'g'risida”gi PF-6108-sonli Farmonida ko'zda tutilgan vazifalarni ijrosini ta'minlash maqsadida “Oriental Renaissance” MChJ tomonidan ta'sis etilgan **“ORIENTAL RENAISSANCE: INNOVATIVE, EDUCATIONAL, NATURAL AND SOCIAL SCIENCES (oriens.uz)”** ilmiy jurnalining 2-bo'lim 4-soni o'rin egallagan.

Mas'ul muharrir:
falsafa fanlari nomzodi, dotsent M. Qodirov

Ilmiy kotib:
J.B. Sulaymonov
SH.N. Pulatov
I.R. Ikramova

Texnik muharrir:
Sh.S.Jurayev

